











CR-V  HEV

In deze handleiding wordt bepaalde informatie voorafgegaan door het symbool **ATTENTIE**. Deze informatie is bedoeld om u te helpen bij het voorkomen van schade aan het voertuig, andere eigendommen en het milieu.

De symbolen   of    op stickers die op het voertuig zijn geplakt, zijn er om u eraan te herinneren dat u deze handleiding moet lezen voor een goede en veilige bediening van het voertuig.

 of   heeft verschillende kleuren om aan te geven dat er sprake is van gevaar (rood), een waarschuwing (oranje) of een aandachtspunt (amber).

 **Veiligheidsstickers** BLZ. 112

Enkele woorden over veiligheid





Uw veiligheid en de veiligheid van anderen is zeer belangrijk. Het veilig gebruiken van dit voertuig is een belangrijke verantwoordelijkheid.

Om u te helpen de juiste beslissingen te nemen op het gebied van veiligheid, bieden we u gebruikprocedures en andere informatie op stickers en in deze handleiding aan. Deze informatie waarschuwt u voor potentiële gevaren waardoor u of anderen letsel zouden kunnen oplopen.

Uiteraard is het niet praktisch of zelfs mogelijk u voor alle gevaren te waarschuwen die verband houden met het gebruik en het onderhoud van het voertuig. U dient uit te gaan van uw eigen gezonde beoordelingsvermogen.

U treft deze belangrijke veiligheidsinformatie in verschillende vormen aan, waaronder:

- **Veiligheidsstickers** - op het voertuig.
- **Veiligheidsmeldingen** - voorafgegaan door een veiligheidswaarschuwingssymbool  en een van de drie signaalwoorden: **GEVAAR**, **WAARSCHUWING** of **LET OP**. Deze signaalwoorden betekenen:

 GEVAAR	Indien u de instructies niet opvolgt, ZULT u ERNSTIG of DODELIJK LETSEL oplopen.
 WAARSCHUWING	Indien u de instructies niet opvolgt, KUNT u ERNSTIG of DODELIJK LETSEL oplopen.
  WAARSCHUWING	Indien u de instructies niet opvolgt, KUNT u ERNSTIG of DODELIJK LETSEL oplopen.
 LET OP	Indien u de instructies niet opvolgt, KUNT u LETSEL oplopen.

- **Veiligheidsopschriften** - zoals Belangrijke veiligheidsmaatregelen.
- **Hoofdstuk Veiligheid** - zoals Veilig rijden.
- **Instructies** - het juiste en veilige gebruik van het voertuig.

Deze handleiding bevat een grote hoeveelheid belangrijke veiligheidsinformatie - lees haar aandachtig door.

Incidentrecorders

Uw voertuig is uitgerust met meerdere voorzieningen waar in het algemeen naar verwezen wordt als incidentrecorders. Deze leggen verscheidene typen real-time voertuiggegevens vast, zoals het opblazen van SRS-airbags of het falen van SRS-systeemcomponenten.

Deze gegevens behoren toe aan de eigenaar van het voertuig en zijn niet toegankelijk voor anderen, behalve als dit wettelijk verplicht is of met toestemming van de eigenaar van het voertuig. Deze gegevens kunnen worden benaderd door Honda, haar geautoriseerde dealers en erkende reparateurs, werknemers, vertegenwoordigers en aannemers met uitsluitend als doel technische diagnose, onderzoek en ontwikkeling van het voertuig.

Diagnostische onderhoudsrecorders

Uw voertuig is uitgerust met een onderhoudsysteem dat informatie opslaat over aandrijflijnprestaties en rijomstandigheden. Deze gegevens kunnen gebruikt worden door technici om het voertuig te diagnosticeren, repareren en onderhouden. Deze gegevens kunnen door niemand anders benaderd worden, behalve als dit wettelijk verplicht is of met toestemming van de eigenaar van het voertuig.

Deze gegevens kunnen worden benaderd door Honda, haar geautoriseerde dealers en erkende reparateurs, werknemers, vertegenwoordigers en aannemers met uitsluitend als doel technische diagnose, onderzoek en ontwikkeling van het voertuig.

Digital Key*

Ga voor meer informatie over Digital Key naar de onderstaande URL.
<https://hondanews.eu/eu/en/corporate/media/photos/69919/honda-motor-europe-bracknell-headquarters>

EU-landen

Informatie over de accu

De informatie over de importeur van de accu die in het voertuig is gemonteerd, is als volgt.

Naam importeur:

Honda Motor Europe Ltd - Aalst Office

Postadres:

Wijngaardveld 1 (Noord V) 9300 Aalst - België

* Niet beschikbaar op alle modellen

Bepalingen en voorwaarde voor de toepassing van de gebruikershandleiding*

Algemeen

Met deze toepassing kan uw Display Audio automatisch zoeken naar updates van de gebruikershandleiding die specifiek zijn voor uw voertuig en Display Audio, telkens wanneer de voeding van het voertuig wordt ingeschakeld. Deze toepassing verzendt periodiek een beperkte hoeveelheid voertuig- en apparaatgegevens naar onze servers: Voertuigidentificatienummer (VIN), serienummer van hardware van Display Audio, voorkeurstaal, IP-adres (Internet Protocol), transactielogboek (waarschuwingen voor of weergaven van updates, downloads en installatie van updates, gebruik van de gebruikershandleiding), enz. Wanneer de toepassing een update op de server vindt, wordt u gevraagd deze te downloaden en te installeren.

Wanneer uw Display Audio op onze servers zoekt naar updates, bieden wij u automatisch de mogelijkheid om de gebruikershandleiding bij te werken. We houden ook een logboek bij van de updates die op onze servers zijn geïnstalleerd.

Uw persoonlijke gegevens

Indien de bovengenoemde informatie die wordt verzonden naar Honda, persoonlijke informatie in uw regio omvat, dient u er rekening mee te houden dat deze informatie wordt behandeld in strikte overeenstemming met de regels en voorschriften die in deze kennisgeving worden beschreven en de toepasselijke wetgeving inzake gegevensbescherming.

De voorwaarden van ons privacybeleid zijn ter referentie in deze voorwaarden opgenomen en op uw gebruik van systeemupdates is het privacybeleid van toepassing. Ons privacybeleid bevat informatie over de manier waarop wij en eventuele derden persoonlijke gegevens verwerken die wij van u verzamelen of die u ons via het hulpprogramma verstrekt. (Zie de Honda-website (<https://www.privacynotice.honda.eu>) voor meer informatie.)

* Niet beschikbaar op alle modellen

Honda verzamelt en gebruikt uw persoonlijke gegevens en slaat deze op om de hieronder genoemde redenen:

Indien noodzakelijk voor de legitieme belangen van Honda, zoals hieronder vermeld, en indien uw rechten op het gebied van gegevensbescherming geen prioriteit hebben boven onze belangen.

- om updates van de gebruikershandleiding aan u te leveren;
- om ons in staat te stellen de toepassing en services van de gebruikershandleiding te verbeteren en te optimaliseren;
- om te reageren op vragen en klachten van gebruikers; en voor interne administratie.

Bescherming van onze legitieme zakelijke belangen en wettelijke rechten. Dit omvat, maar is niet beperkt tot, het gebruik in verband met naleving, regelgeving, auditing, juridische claims (inclusief openbaarmaking van dergelijke informatie in verband met juridische processen of rechtszaken) en andere vereisten voor ethiek en nalevingsrapportage.

Honda zal ook persoonlijke gegevens converteren naar anonieme gegevens en deze gebruiken (gewoonlijk op geaggregeerde statistische basis) voor marktonderzoeken en analyses, ter verbetering van de gebruikershandleiding, voor het analyseren van trends en voor het beoordelen van het succes van releases van software-updates. Samengevoegde persoonlijke gegevens identificeren u of een andere gebruiker van de gebruikershandleiding niet persoonlijk.

Honda kan deze gegevens delen met Honda's wereldwijde supportorganisatie of gelieerde Honda-bedrijven of andere derden die door Honda zijn aangetrokken om ondersteunende diensten te verlenen in verband met systeemondersteuning.

Algemene voorwaarden voor systeemupdates

Algemeen

Uw voertuig is uitgerust met een toepassing waarmee uw Display Audio automatisch kan zoeken naar software-updates van Honda die specifiek zijn voor uw Display Audio en de aangesloten apparaten hiervan (aanvankelijk om de één (1) week via Wi-Fi of om de vier (4) weken via de telematica-regeleenheid (TCU)*. Query's kunnen vaak of minder vaak optreden als gevolg van internetstoringen, hernieuwde pogingen, directe gebruikersactie, WAP-push van de server of een wijziging in het querybeleid op de Honda-servers). Deze toepassing verzendt regelmatig een beperkte hoeveelheid voertuig- en apparaatgegevens (voertuigidentificatienummer (VIN), MT-identificatienummer (modeltype), hardware- en softwareonderdeelnummer, serienummer, softwareversie, voorkeurstaal, IP-adres (Internet Protocol), transactielogboek (weergave van waarschuwingen of updates, downloads en installatie van updates, softwarestatus), enz.) naar onze servers. Wanneer de toepassing een update op de server vindt, vraagt de toepassing in eerste instantie om toestemming om de update te downloaden en te installeren. U kunt instellen om deze updates automatisch te downloaden en te installeren of u kunt ervoor kiezen het systeem handmatig bij te werken, als deze opties beschikbaar zijn in uw instellingenmenu.

Wanneer uw Display Audio op onze servers zoekt naar updates of waarschuwingen, bieden wij u automatisch de mogelijkheid om uw apparaten bij te werken of de update of waarschuwing rechtstreeks naar uw Display Audio te verzenden. U kunt instellen om deze updates automatisch te downloaden en te installeren of u kunt ervoor kiezen het systeem handmatig bij te werken, als deze opties beschikbaar zijn in uw instellingenmenu.

Uw persoonlijke gegevens

Indien de bovengenoemde informatie die wordt verzonden naar Honda, persoonlijke informatie in uw regio omvat, dient u er rekening mee te houden dat deze informatie wordt behandeld in strikte overeenstemming met de regels en voorschriften die in deze kennisgeving worden beschreven en de toepasselijke wetgeving inzake gegevensbescherming.

De voorwaarden van onze privacyverklaring zijn ter referentie in deze voorwaarden opgenomen en op uw gebruik van systeemupdates is de privacyverklaring van toepassing. Onze privacyverklaring bevat informatie over de manier waarop wij en eventuele derden persoonlijke gegevens verwerken die wij van u verzamelen of die u ons via de toepassing verstrekt. Zie de Honda-website voor meer informatie.

Honda verzamelt en gebruikt uw persoonlijke gegevens en slaat deze op om de hieronder genoemde redenen:

- om de systeemupdates en gerelateerde services aan u te leveren;
- om ons in staat te stellen de producten en services voor systeemupdates te verbeteren en te optimaliseren;
- om te reageren op vragen en klachten van gebruikers; en voor interne administratie.
- indien noodzakelijk voor de legitieme belangen van Honda, zoals hieronder vermeld, en indien uw rechten op het gebied van gegevensbescherming geen prioriteit hebben boven onze belangen.
- zoals anders beschreven in Honda's Privacyverklaring en Privacyverklaring voertuiggegevens.

Bescherming van onze legitieme zakelijke belangen en wettelijke rechten omvat, maar is niet beperkt tot, het gebruik in verband met naleving, regelgeving, auditing, juridische claims (inclusief openbaarmaking van dergelijke informatie in verband met juridische processen of rechtszaken) en andere vereisten voor ethiek en nalevingsrapportage.

Honda zal ook persoonlijke gegevens converteren naar anonieme gegevens en deze gebruiken (gewoonlijk op geaggregeerde statistische basis) voor marktonderzoeken en analyses, ter verbetering van de systeemupdates, voor het analyseren van trends en voor het beoordelen van het succes van releases van software-updates. Samengevoegde persoonlijke gegevens identificeren u of een andere gebruiker van de systeemupdates niet persoonlijk.

Honda kan deze gegevens delen met Honda's wereldwijde supportorganisatie of gelieerde Honda-bedrijven of andere derden die door Honda zijn aangetrokken om ondersteunende diensten te verlenen in verband met systeemondersteuning.

* Niet beschikbaar op alle modellen

Deze gebruikershandleiding moet als permanent onderdeel van het voertuig worden beschouwd en moet daarom bij de verkoop van het voertuig worden meegeleverd.

Deze gebruikershandleiding beschrijft alle modellen van het voertuig. Het is mogelijk dat u beschrijvingen van uitrustingsdetails en functies tegenkomt, die niet op uw specifieke model aanwezig zijn.

De afbeeldingen in deze gebruikershandleiding (inclusief de voorpagina) die kenmerken, apparatuur en audio-/informatiescherm en meterschermen weergeven, zijn slechts voorbeelden en zijn mogelijk niet representatief voor uw specifieke model.

De informatie en de specificaties in deze publicatie waren geldig op het moment van de goedkeuring tot drukken. Honda Motor Co., Ltd. behoudt zich echter het recht voor de specificaties of het ontwerp op elk ogenblik te beëindigen of te wijzigen zonder aankondiging en zonder dat zulks leidt tot enige verplichting.

Hoewel deze handleiding van toepassing is op zowel modellen met stuur rechts als links, verwijzen de illustraties in deze handleiding voornamelijk naar modellen met stuur links.

➤ **Veilig rijden** BLZ. 41

Voor veilig rijden BLZ. 42 Veiligheidsgordels BLZ. 47 Airbags BLZ. 60

➤ **Instrumentenpaneel** BLZ. 115

Controlelampjes BLZ. 116 Meters en displays BLZ. 154

➤ **Bedieningselementen** BLZ. 187

Klok BLZ. 188 Portieren vergrendelen en ontgrendelen BLZ. 189
Schakelaars rondom het stuurwiel bedienen BLZ. 226
Comfortvoorzieningen interieur BLZ. 265

➤ **Functies** BLZ. 291

Audiosysteem BLZ. 292 Display Audio BLZ. 294
Noodoproep (eCall) BLZ. 409 Aanbeveling tanken* BLZ. 414

➤ **Rijden** BLZ. 415

Vóór het rijden BLZ. 416 Aanhanger/caravan trekken BLZ. 420
Remmen BLZ. 591 Uw voertuig parkeren BLZ. 601

➤ **Onderhoud** BLZ. 633

Voordat onderhoud wordt verricht BLZ. 634 Onderhoudsherinneringssysteem* BLZ. 638
Wisserbladen controleren en onderhouden BLZ. 668
Onderhoud van klimaatregelsysteem BLZ. 685 Reinigen BLZ. 688

➤ **Onverwachte gebeurtenissen** BLZ. 697

Bij een lekke band BLZ. 698 Hanteren van de krik BLZ. 710
Controlelampje gaat branden/knippen BLZ. 719 Zekeringen BLZ. 725
Wanneer u de achterklep niet kunt openen BLZ. 734

➤ **Informatie** BLZ. 737

Specificaties BLZ. 738 Identificatienummers BLZ. 741
Open Source-licentie BLZ. 808

Inhoud

Post-Collision Braking System BLZ. 82 Veiligheid van kinderen BLZ. 83 Gevaren van uitlaatgassen BLZ. 111 Veiligheidsstickers BLZ. 112

Achterklep BLZ. 202 Beveiligingssysteem BLZ. 213 Ruiten BLZ. 219 Panoramadak BLZ. 222
Spiegels BLZ. 250 Stoelen BLZ. 253
Klimaatregelsysteem BLZ. 284

Audio-foutmeldingen BLZ. 398 Algemene informatie over het audiosysteem BLZ. 399

Richtlijnen voor off-road BLZ. 426 Tijdens het rijden BLZ. 428 Honda SENSING*/Honda SENSING 360* BLZ. 478
Camera voor multi-weergave* BLZ. 615 Tanken BLZ. 629 Brandstofverbruik en CO₂-uitstoot BLZ. 632

Onderhoudsschema* BLZ. 643 Onderhoud onder de motorkap BLZ. 651 Lampen vervangen BLZ. 665
Banden controleren en onderhouden BLZ. 672 12V-accu BLZ. 677 Verzorging van de afstandsbediening BLZ. 683
Accessoires en modificaties BLZ. 695

Voedingssysteem start niet BLZ. 711 Als de 12V-accu leeg is BLZ. 715 Oververhitting BLZ. 717
Slepen in noodsituaties BLZ. 732 Wanneer u de brandstoftankklep niet kunt ontgrendelen BLZ. 733
Het voertuig verlaten in een noodgeval BLZ. 735

Apparaten die radiogolven uitzenden* BLZ. 742 Overzicht Conformiteitsverklaring* BLZ. 805

Verkorte handleiding BLZ. 6

Veilig rijden BLZ. 41

Instrumentenpaneel BLZ. 115

Bedieningselementen BLZ. 187

Functies BLZ. 291

Rijden BLZ. 415

Onderhoud BLZ. 633

Onverwachte gebeurtenissen BLZ. 697

Informatie BLZ. 737

Index BLZ. 810

Visuele index

Modellen met het stuur links

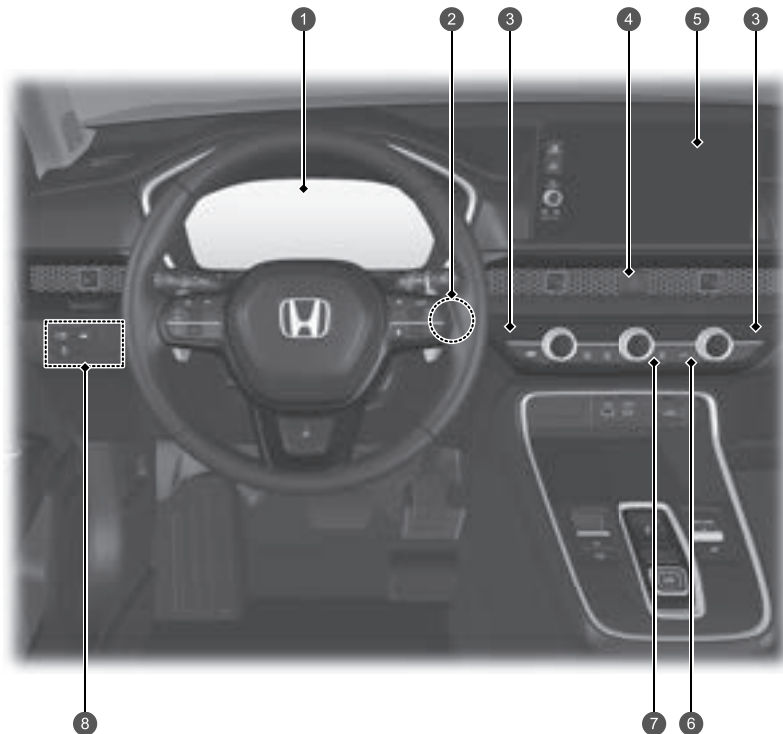

- 1 Controlelampjes ➔ BLZ. 116
Meters ➔ BLZ. 154
Interface voor bestuurdersinformatie ➔ BLZ. 138
- 2 Knop POWER ➔ BLZ. 226
- 3  Knoppen stoelverwarming voor ➔ BLZ. 282
 Knoppen stoelventilatie voor* ➔ BLZ. 282
- 4 Alarmknipperlichtknop 
- 5 Audiosysteem ➔ BLZ. 292
Navigatiesysteem*
➔ Zie de handleiding van het navigatiesysteem
- 6 Klimaatregelsysteem ➔ BLZ. 284
- 7  Knop achterrautverwarming/verwarmde buitenspiegel ➔ BLZ. 246
- 8 Knop  (voertuigstabiliteitsassistentiesysteem (VSA) OFF) ➔ BLZ. 464
 Knop elektrisch bediende achterklep ➔ BLZ. 208
 Koplampverstelling* ➔ BLZ. 236

Modellen met het stuur rechts

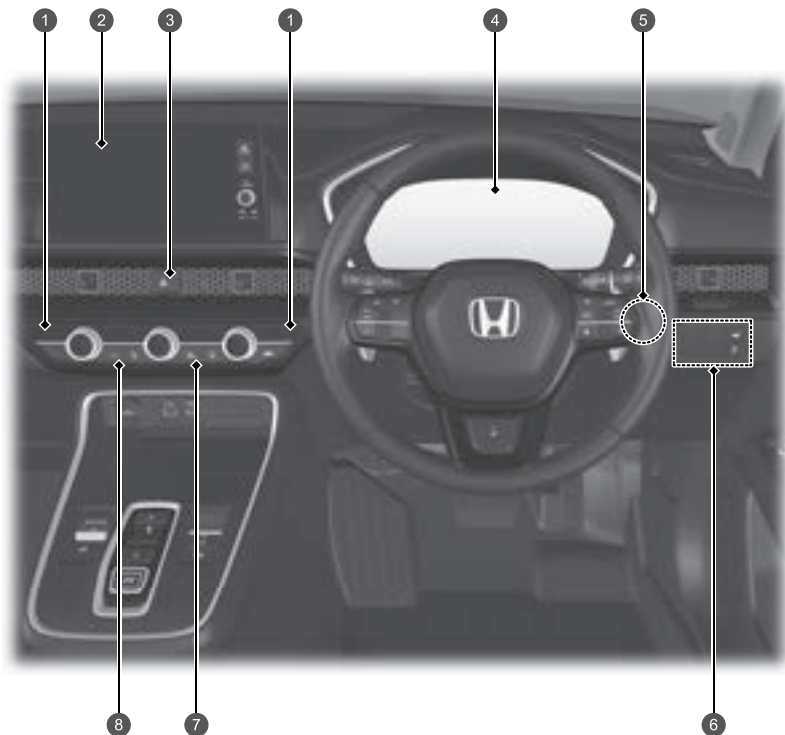

- 1 Knoppen stoelverwarming voor ➔ BLZ. 282
- 2 Knoppen stoelventilatie voor* ➔ BLZ. 282
- 2 Audiosysteem ➔ BLZ. 292
Navigatiesysteem*
➔ Zie de handleiding van het navigatiesysteem
- 3 Alarmknipperlichtknop
- 4 Controlelampjes ➔ BLZ. 116
Meters ➔ BLZ. 154
Interface voor bestuurdersinformatie ➔ BLZ. 138
- 5 Knop POWER ➔ BLZ. 226
- 6 Knop (voertuigstabiliteitsassistentiesysteem (VSA) OFF) ➔ BLZ. 464
 Knop elektrisch bediende achterklep ➔ BLZ. 208
 Koplampverstelling* ➔ BLZ. 236
- 7 Knop achterrautverwarming/verwarmde buitenspiegel ➔ BLZ. 246
- 8 Klimaatregelsysteem ➔ BLZ. 284

* Niet beschikbaar op alle modellen

Visuele index

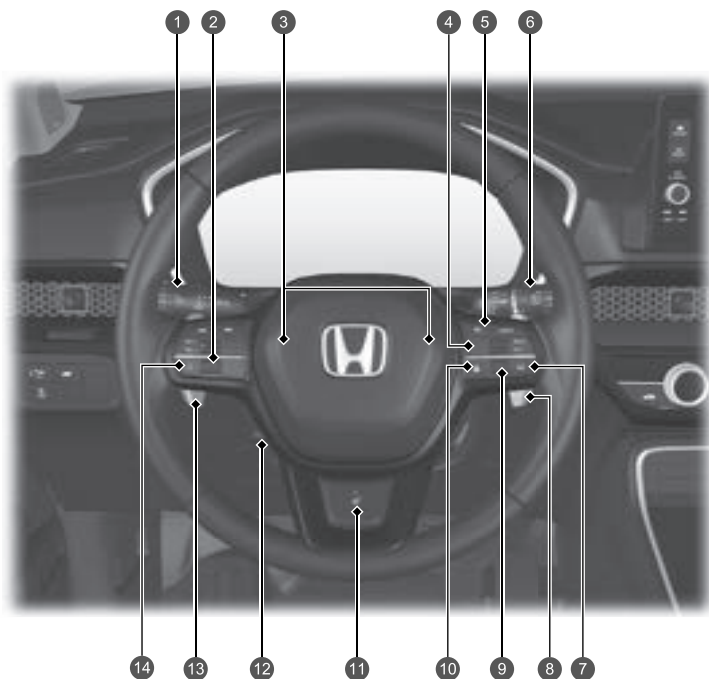

- 1 Koplampen / Richtingaanwijzers
➔ BLZ. 228, 230
LaneWatch ➔ BLZ. 474
- 2 Selectiewieltje links ➔ BLZ. 298
- 3 Claxon (druk op het gedeelte rondom .)
- 4 Knop * ➔ BLZ. 451
Knop LIM * ➔ BLZ. 451
- 5 Knoppen Adaptive Cruise Control (ACC) met Low Speed Follow ➔ BLZ. 526
- 6 Ruitenwissers/sproeiers ➔ BLZ. 243
 Knop CAMERA* ➔ BLZ. 616
- 7 Knop Lane Keeping Assist-systeem (LKAS)
➔ BLZ. 554
- 8 Flipper voor vertraging (+) ➔ BLZ. 441
- 9 Rechter selectiewieltje ➔ BLZ. 161
- 10 Afstandsknop ➔ BLZ. 544
- 11 Knop stuurwielverwarming* ➔ BLZ. 281
- 12 Stuurwielverstelling ➔ BLZ. 249
- 13 Flipper voor vertraging (-) ➔ BLZ. 441
- 14 Knoppen handsfree telefoonsysteem ➔ BLZ. 379
Afstandsbediening van het audiosysteem
➔ BLZ. 298

Modellen met het stuur links

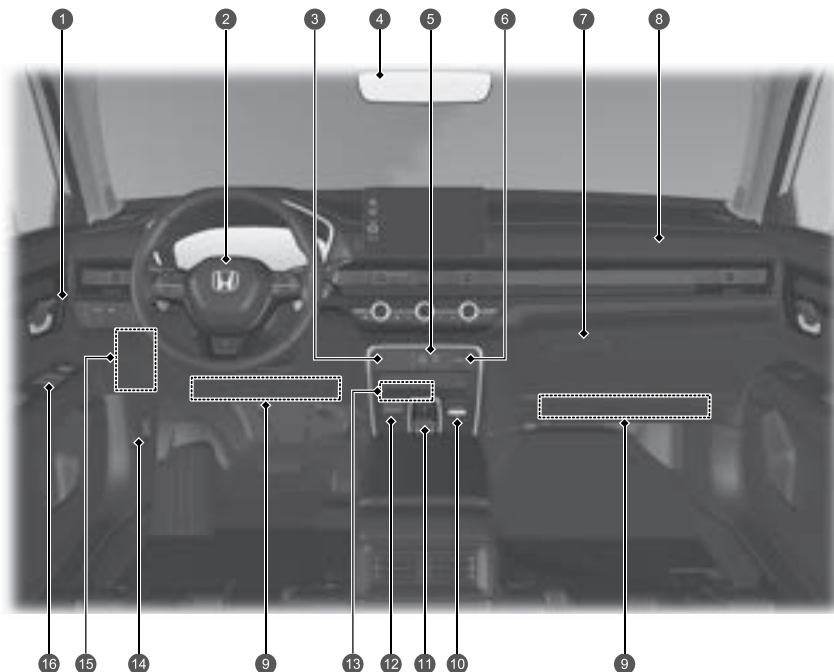

- 1 Geheugenknoppen* ➔ BLZ. 248
Knop SET* ➔ BLZ. 248
- 2 Airbag bestuurder ➔ BLZ. 62
- 3 Controlelampje uitgeschakelde passagiersairbag voor ➔ BLZ. 80
- 4 Achteruitkijkspiegel ➔ BLZ. 250
- 5 USB-poorten ➔ BLZ. 297
- 6 Accessoiresvoeding ➔ BLZ. 277
- 7 Handschoenenkastje ➔ BLZ. 268
- 8 Airbag voorpassagier ➔ BLZ. 62
- 9 Knie-airbags ➔ BLZ. 68
- 10 Rijmodus­schakelaar ➔ BLZ. 445
 Knop Hill Descent Control ➔ BLZ. 449
- 11 Schakelknop ➔ BLZ. 434
- 12 Schakelaar van de elektronische parkeerrem ➔ BLZ. 591
Knop Automatic Brake Hold ➔ BLZ. 595
- 13 Draadloze oplader ➔ BLZ. 278
- 14 Hendel motorkapontgrendeling ➔ BLZ. 652
- 15 Zekeringenkast interieur ➔ BLZ. 727
- 16 Buitenspiegelschakelaars ➔ BLZ. 251
Hoofdschakelaar portiervergrendeling ➔ BLZ. 200
Schakelaars elektrisch bediende ruiten ➔ BLZ. 220

Visuele index

Modellen met het stuur rechts

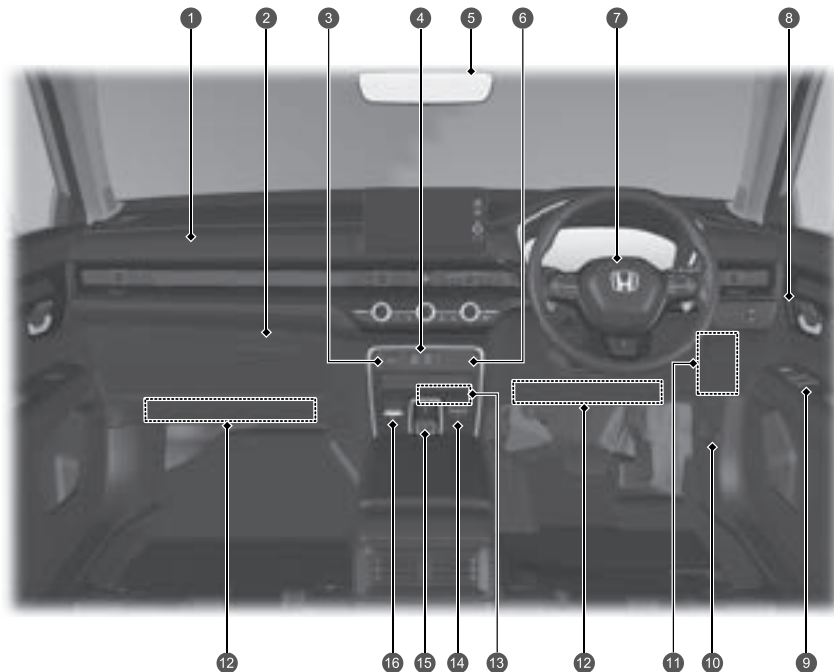

- 1 Airbag voorpassagier ➔ BLZ. 62
- 2 Handschoenenkastje ➔ BLZ. 268
- 3 Accessoirevoeding ➔ BLZ. 277
- 4 USB-poorten ➔ BLZ. 297
- 5 Achteruitkijkspiegel ➔ BLZ. 250
- 6 Controlelampje uitgeschakelde passagiersairbag voor ➔ BLZ. 80
- 7 Airbag bestuurder ➔ BLZ. 62
- 8 Geheugenknoppen* ➔ BLZ. 248
Knop SET* ➔ BLZ. 248
- 9 Buitenspiegelschakelaars ➔ BLZ. 251
Hoofdschakelaar portiervergrendeling ➔ BLZ. 200
Schakelaars elektrisch bediende ruiten ➔ BLZ. 220
- 10 Hendel motorkapontgrendeling ➔ BLZ. 652
- 11 Zekeringenkast interieur ➔ BLZ. 727
- 12 Knie-airbags ➔ BLZ. 68
- 13 Draadloze oplader ➔ BLZ. 278
- 14 Schakelaar van de elektronische parkeerrem ➔ BLZ. 591
Knop Automatic Brake Hold ➔ BLZ. 595
- 15 Schakelknop ➔ BLZ. 434
- 16 Rijmodusschakelaar ➔ BLZ. 445
 Knop Hill Descent Control ➔ BLZ. 449

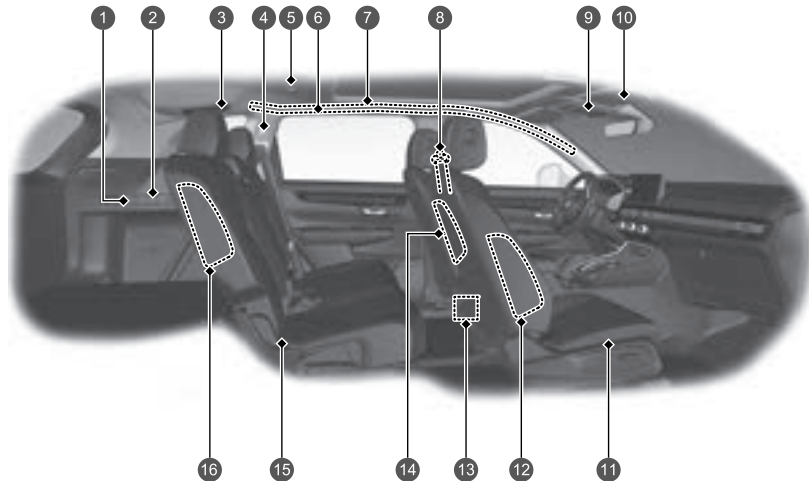

- 1 Accessoirevoeding ➔BLZ. 277
- 2 Verlichting bagageruimte ➔BLZ. 267
- 3 Veiligheidsgordel met afneembare verankering ➔BLZ. 55
- 4 Veiligheidsgordel (kinderzitje bevestigen) ➔BLZ. 104
Veiligheidsgordel voor bevestiging van een kindersitje ➔BLZ. 106
- 5 Kaartleeslampjes achter ➔BLZ. 266
- 6 Handgreep
Jashaakjes ➔BLZ. 271
- 7 Ziggordijnairbags ➔BLZ. 77
- 8 Veiligheidsgordels ➔BLZ. 47
- 9 Schakelaar panoramadak ➔BLZ. 224
Zonneschermschakelaar ➔BLZ. 225
Kaartleeslampjes voor ➔BLZ. 266
Zonnebrilhouder ➔BLZ. 273
SOS-knop ➔BLZ. 411
Knop ultrasone sensor/kantelsensor OFF* ➔BLZ. 216
- 10 Zonnekleppen
Make-upspiegels
- 11 Voorstoel ➔BLZ. 253
- 12 Zijairbags voor ➔BLZ. 74
- 13 USB-poorten ➔BLZ. 297
- 14 Centrale airbag ➔BLZ. 72
- 15 Achterbank ➔BLZ. 257
Lage ankerpunten voor de bevestiging van kindersitjes ➔BLZ. 99
- 16 Zijairbags achter ➔BLZ. 74

Visuele index

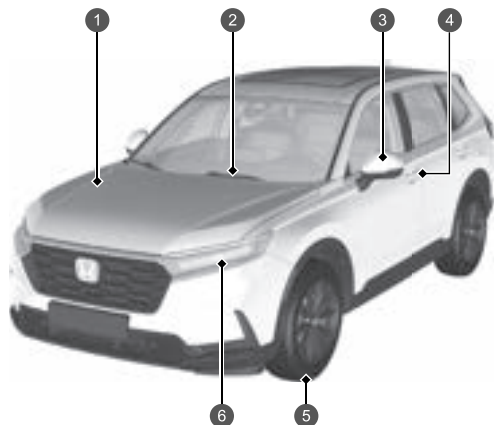

- 1 Onderhoud onder de motorkap ➔ BLZ. 651
- 2 Voorruitwissers ➔ BLZ. 243, 668
- 3 Elektrisch bediende buitenspiegels ➔ BLZ. 251
Zijrichtingaanwijzers ➔ BLZ. 230, 665
- 4 Vergrendelings-/ontgrendelingsregeling portier ➔ BLZ. 192
- 5 Banden ➔ BLZ. 672, 698
- 6 Koplampen ➔ BLZ. 228, 665
Richtingaanwijzers vóór, parkeerlichten/
voertuigverlichting overdag ➔ BLZ. 230, 665
Actieve bochtenverlichting* ➔ BLZ. 234, 665

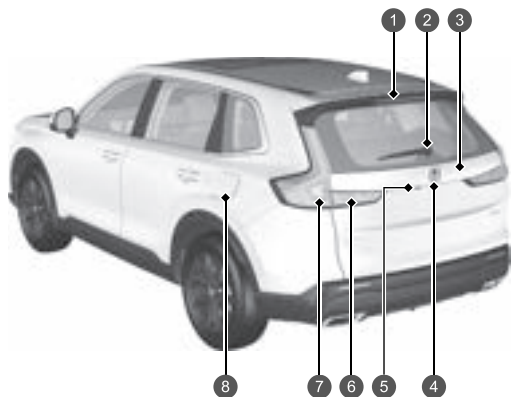

- 1 Hooggemonteerd remlicht ➔ BLZ. 666
- 2 Ruitenwisser achter ➔ BLZ. 245, 670
- 3 Achterklep openen/sluiten ➔ BLZ. 202
- 4 Buitenhandgreep van de achterklep ➔ BLZ. 203
Kentekenplaatverlichting achter ➔ BLZ. 228, 666
- 5 Camera voor multi-weergave* ➔ BLZ. 615
Achteruitrijcamera voor multi-weergave* ➔ BLZ. 613
- 6 Achterlichten ➔ BLZ. 228, 666
Achteruitrijlichten ➔ BLZ. 666
Mistlamp achter ➔ BLZ. 232, 666
- 7 Rem-/achterlichten ➔ BLZ. 228, 665
Richtingaanwijzers achter ➔ BLZ. 230, 665
Zijmarkeringslichten achter ➔ BLZ. 665
- 8 Tanken ➔ BLZ. 630

e: HEV

Uw e: HEV-voertuig maakt voor de aandrijving gebruik van zowel een elektromotor als een benzinemotor, waarbij de elektromotor elektriciteit ontvangt van een interne hoogspanningsaccu en/of interne generator. De hoogspanningsaccu wordt opgeladen door de generator die wordt aangedreven door de motor of door regeneratief remmen.

Tijdens het rijden wordt uw voertuig uitsluitend aangedreven door de elektromotor OF uitsluitend door de benzinemotor OF door een combinatie van de twee. Het systeem selecteert welke aandrijving het meest geschikt is en schakelt hier automatisch naar over.

● **Energiezuinigheid**

Net als bij een voertuig met benzinemotor is de rijstijl bepalend voor het brandstofverbruik en de actieradius. Agressieve acceleratie en hoge snelheden kunnen snel tot gevolg hebben dat het voertuig overgaat op de benzinemotor.

Bovendien is intensief gebruik van de klimaatregeling van negatieve invloed op de actieradius en zuinigheid. De hoogspanningsaccu raakt sneller leeg als het voertuig op een van die manieren wordt gebruikt.

● **Accutypes**

Er worden twee soorten accu's gebruikt in dit voertuig; een standaardaccu van 12 volt die voeding levert aan de airbags, de interieur- en exterieurverlichting en andere 12-volts standaardssystemen; en een hoogspanningsaccu die wordt gebruikt om voeding te leveren aan de aandrijfmotor en om de 12V-accu op te laden.

e: HEV HOOFDONDERDELEN

Benzinemotor- Drijft de generator aan en drijft onder bepaalde omstandigheden de wielen direct aan.

Generator- Start de motor en genereert elektrische voeding bij aandrijving door de benzinemotor om elektriciteit te leveren voor voeding aan de elektromotor en/of om de hoogspanningsaccu op te laden.

Elektromotor- Zorgt voor aandrijving van de wielen in combinatie met de benzinemotor in bepaalde omstandigheden en levert elektriciteit aan de hoogspanningsaccu via regeneratief remmen.

Hoogspanningsaccu- Zorgt voor elektriciteitsopslag en doet dienst als een stroombron voor de elektromotor.
Inzicht in de kenmerken van de hoogspanningsaccu helpt u hier optimaal mee om te gaan en de actieradius van uw elektrische voertuig te maximaliseren. ➔ **BLZ. 473**



- 1 Benzinemotor
- 2 Generator en elektromotor
- 3 Hoogspanningsaccu

● Geluiden die uniek zijn voor de e: HEV

Wanneer u voor het eerst gaat rijden met dit voertuig, hoort u waarschijnlijk onbekende geluiden, met name wanneer u het voedingsstelsel inschakelt, of terwijl u rijdt of versnelt vanuit stilstand. Sommige van deze geluiden zijn uniek voor de aandrijflijn-, brandstof- en klimaatregelsystemen van dit voertuig; andere zijn vergelijkbaar met de geluiden die worden geproduceerd door conventionele auto's die normaliter niet te horen zijn vanwege andere hardere geluiden die in een voertuig van dit ontwerp niet aanwezig zijn. Deze geluiden zijn geen reden tot bezorgdheid; u zult deze snel als normaal herkennen en dus in staat zijn om eventuele nieuwe of ongewone geluiden op te merken.

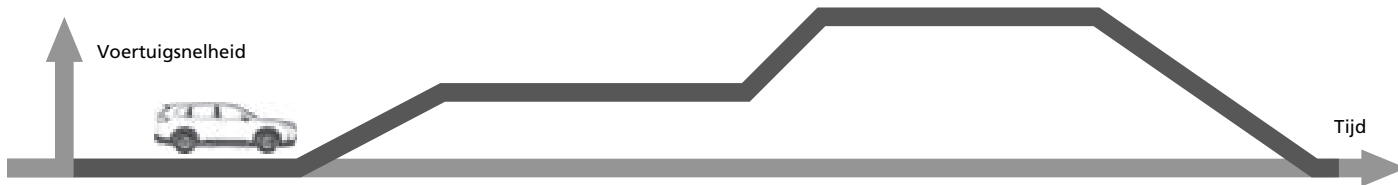

Bedrijfsmodus	Elektrisch voertuig (EV)	Hybride (HV)	Motor (directe aandrijving)	Regeneratie
Rijstatus	<p>Stilstaand of rijden met lage snelheid:</p> <ul style="list-style-type: none"> Alleen de elektromotor zorgt voor aandrijving naar de wielen. 	<p>Rijden bij hoge belasting (bijvoorbeeld bij acceleratie, een helling oprijden):</p> <ul style="list-style-type: none"> De elektromotor zorgt voor aandrijving naar de wielen. De benzinemotor drijft de generator aan, waarbij stroom wordt geleverd aan de elektromotor voor extra aandrijving of aan de hoogspanningsaccu voor het opladen. 	<p>Rijden bij hoge snelheid en lage belasting:</p> <ul style="list-style-type: none"> De benzinemotor zorgt voor aandrijving naar de wielen. De hoogspanningsaccu levert elektriciteit aan de elektromotor voor extra aandrijving. De elektromotor levert elektriciteit aan de hoogspanningsaccu via regeneratief remmen. 	<p>Het gaspedaal wordt losgelaten en het voertuig mindert vaart.</p> <ul style="list-style-type: none"> De elektromotor levert elektriciteit aan de hoogspanningsaccu via regeneratief remmen.
Power Flow-monitor				
Elektromotor	Gestopt/Loopt	Loopt	Genereert/Loopt	Regeneert
Generator	Gestopt	Genereert	Geen vermogen	Gestopt/Geen vermogen
Motor	Gestopt	Loopt	Loopt	Gestopt/Geen vermogen
Hoogspanningsaccu	Ontladen	Opladen/Ontladen	Opladen/Ontladen	Opladen

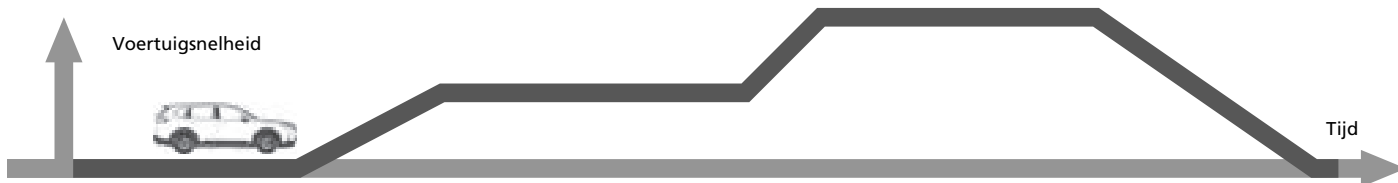

Bedrijfsmodus	Elektrisch voertuig (EV)	Hybride (HV)	Motor (directe aandrijving)	Regeneratie
Rijstatus	<p>Stilstaan of rijden met lage snelheid:</p> <ul style="list-style-type: none"> Alleen de elektromotor zorgt voor aandrijving naar de wielen. 	<p>Rijden bij hoge belasting (bijvoorbeeld bij acceleratie, een helling oprijden):</p> <ul style="list-style-type: none"> De elektromotor zorgt voor aandrijving naar de wielen. De benzinemotor drijft de generator aan, waarbij stroom wordt geleverd aan de elektromotor voor extra aandrijving of aan de hoogspanningsaccu voor het opladen. 	<p>Rijden bij hoge snelheid en lage belasting:</p> <ul style="list-style-type: none"> De benzinemotor zorgt voor aandrijving naar de wielen. De hoogspanningsaccu levert elektriciteit aan de elektromotor voor extra aandrijving. De elektromotor levert elektriciteit aan de hoogspanningsaccu via regeneratief remmen. 	<p>Het gaspedaal wordt losgelaten en het voertuig mindert vaart.</p> <ul style="list-style-type: none"> De elektromotor levert elektriciteit aan de hoogspanningsaccu via regeneratief remmen.
Power Flow-monitor				
Elektromotor	Gestopt/Loopt	Loopt	Genereert/Loopt	Regeneert
Generator	Gestopt	Genereert	Geen vermogen	Gestopt/Geen vermogen
Motor	Gestopt	Loopt	Loopt	Gestopt/Geen vermogen
Hoogspanningsaccu	Ontladen	Opladen/Ontladen	Opladen/Ontladen	Opladen

● Regeneratieve energie en regeneratief remmen

Wanneer regeneratief remmen in werking is

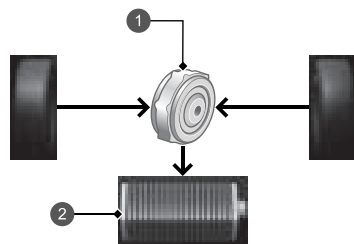

- 1 Elektromotor
- 2 Hoogspanningsaccu

Bij vertragen zonder dat het gaspedaal of het rempedaal wordt ingetrapt, of tijdens heuvel af rijden, werkt de elektromotor als een generator die een gedeelte van de elektrische energie terugwint die werd gebruikt om het voertuig te versnellen. Dit regeneratief remmen vertraagt het voertuig op dezelfde manier als bij afremmen op de motor met een voertuig met benzinemotor. U kunt de mate van vertraging regelen met behulp van de flipper voor vertraging.

● Automatisch stoppen/starten van motor

Onder passende omstandigheden stopt de benzinemotor van uw voertuig automatisch tijdens het rijden of start het voertuig automatisch opnieuw terwijl het voertuig stilstaat.

In de volgende gevallen echter stopt de motor mogelijk niet automatisch.

- Het voertuig heeft kortstondig extra vermogen nodig voor agressieve acceleratie of bergop rijden of bij hoge snelheid.
- Het klimaatregelsysteem wordt intensief gebruikt.
- De temperatuur van de hoogspanningsaccu is hoog of laag.
- De hoogspanningsaccu is bijna leeg.

Voorspellende Eco Assist*

Met Voorspellende Eco Assist kunt u zuiniger naar uw bestemming rijden bij navigatieroutebegeleiding. De functie voorspelt hoeveel de hoogspanningsaccu kan worden opgeladen door regeneratief remmen bij het afrijden van een helling op weg naar de bestemming, en werkt zo veel mogelijk in de EV-modus.

Als er tussenstops op weg naar de bestemming zijn, werkt ze effectiever als deze als tussenpunten zijn ingesteld.

Als u de voorgestelde navigatieroute verlaat, werkt Voorspellende Eco Assist mogelijk niet op een manier die geschikt is voor uw route.

U kunt Voorspellende Eco Assist in- en uitschakelen in Voertuiginstellingen met het audio-/informatiescherm.

➤ **Aanpassen van de voertuiginstellingen** ➔ BLZ 369

Veiligheidsmaatregelen



Dek de luchtinlaat niet af.



1 Luchtinlaat

De hoogspanningsaccu kan te heet worden als de luchtinlaat tijdens het rijden geblokkeerd is. Ter bescherming van de accu kan het systeem het vermogen van de accu gaan beperken, waardoor de controlelampjes van het voedingssysteem en het laadsysteem van de 12V-accu gaan branden.

Raak het hoogspanningssysteem niet aan

U kunt zware elektrische schokken oplopen indien u een onderdeel van het hoogspanningssysteem demonteert of een van de bijbehorende kabels loskoppelt. Zorg ervoor dat onderhoud of reparaties aan het hoogspanningssysteem worden uitgevoerd door een Honda-dealer.

Bij een aanrijding

- Pas op voor het gevaar van een elektrische schok.
 - ▶ Als het hoogspanningssysteem wordt beschadigd door een ernstige botsing, kunnen zich elektrische schokken voordoen doordat hoogspanningsonderdelen/draden bloot komen te liggen. Raak in dat geval de hoogspanningsonderdelen of bijbehorende oranje kabels NOOIT aan.
- Vermijd contact met vloeistof van de hoogspanningsaccu.
 - ▶ De hoogspanningsaccu bevat een ontlambare elektrolyt die bij een ernstig ongeval kan weglekken. Vermijd oog- of huidcontact met elektrolyt omdat deze bijtend is. Als u per ongeluk in contact komt met elektrolyt, spoel de aangetaste huid of ogen dan gedurende minimaal vijf minuten uit met grote hoeveelheden water en roep onmiddellijk medische hulp in.
- Gebruik een brandblusser voor een brand in het elektrische systeem.
 - ▶ Het kan gevaarlijk zijn om een brand in het elektrische systeem met zelfs een kleine hoeveelheid water te blussen, bijvoorbeeld met een tuinslang.
- Wanneer het voertuig door een ongeval beschadigd is, laat het dan repareren door een dealer.

Nooduitschakelingssysteem voor het hoogspanningssysteem

In het geval van een botsing wordt, afhankelijk van de ernst van de botsing, het nooduitschakelingssysteem geactiveerd. Als het systeem wordt geactiveerd, wordt het hoogspanningssysteem automatisch uitgeschakeld en kan het voertuig niet meer via zijn eigen voeding in beweging komen. Raadpleeg een dealer om het hoogspanningssysteem te herstellen.

Als het voertuig wordt gesloopt

- De hoogspanningsaccu is een lithiumion-accu. Honda verzamelt en recyclet gebruikte hoogspanningsaccu's. Raadpleeg uw dealer voor informatie over hoe u de accu kunt afvoeren als uw voertuig onherstelbaar beschadigd is.

Veilig rijden BLZ. 41

Airbags BLZ. 60

- Uw voertuig is uitgerust met airbags, die u en uw passagiers beschermen tijdens een gematigde tot krachtige botsing.

Veiligheid van kinderen BLZ. 83

- Alle kinderen jonger dan 12 jaar dienen op de achterbank te zitten.
- Kleine kinderen dienen goed te worden vastgegespt in een naar voren gericht kinderzitje.
- Baby's en peuters dienen goed te worden vastgegespt in een naar achteren gericht kinderzitje op de achterbank.

Gevaren van uitlaatgassen BLZ. 111

- Uw voertuig stoot gevaarlijke uitlaatgassen uit, die koolmonoxide bevatten. Laat de motor niet draaien in afgesloten ruimten waar koolmonoxidegas zich kan verzamelen.

Veiligheidsgordels BLZ. 47

- Gesp uw veiligheidsgordel vast en ga zo ver mogelijk naar achteren op de stoel zitten.
- Controleer of uw passagiers hun veiligheidsgordels correct dragen.

Controlelijst vóór het rijden BLZ. 46

- Controleer voor het rijden of de voorstoelen, de hoofdsteunen, het stuurwiel en de spiegels op de juiste wijze zijn afgesteld.



Gesp uw heupgordel zo laag mogelijk vast.

Instrumentenpaneel BLZ.115

Controlelampjes  BLZ.116 /Meters  BLZ.154 /Interface voor bestuurdersinformatie  BLZ.138 /
Head-updisplay*  BLZ.180

- U kunt de meterweergave wijzen.
Meterweergave wijzen  BLZ.159



Head-updisplay*  BLZ.180

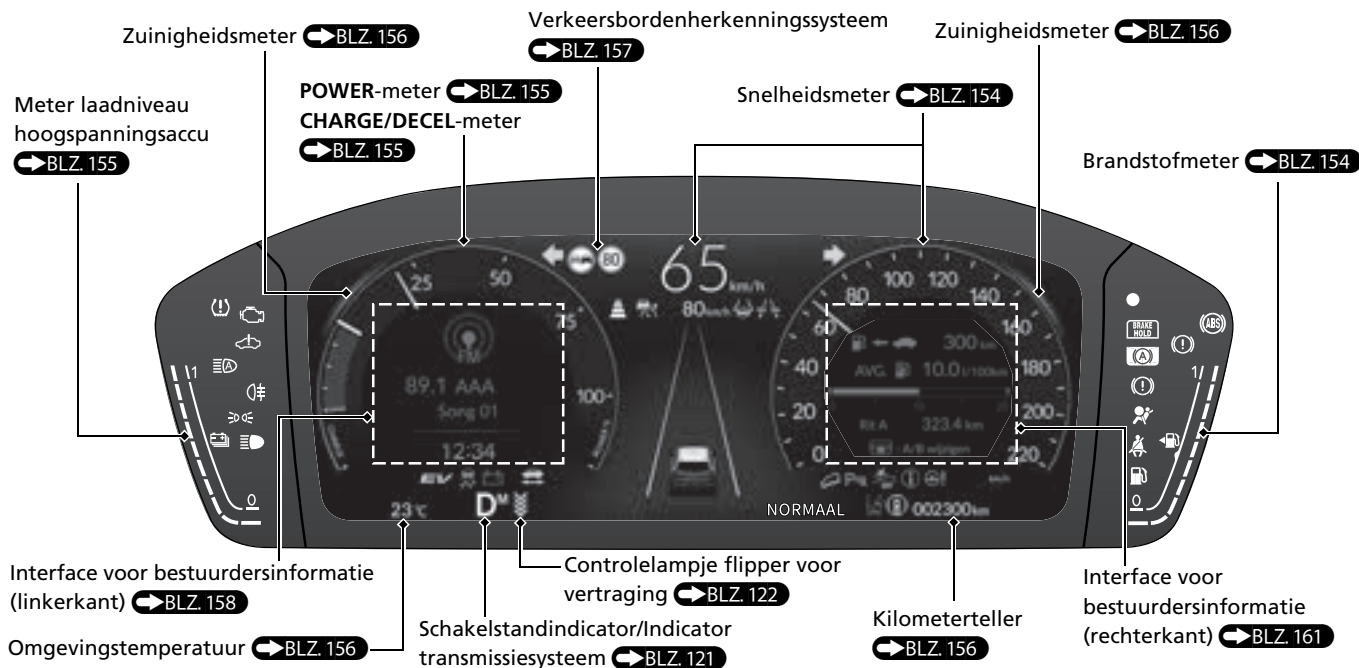

* Niet beschikbaar op alle modellen

Bedieningselementen BLZ. 187

Klok BLZ. 188

U kunt de klok instellen en de klokweergave aanpassen.

 BLZ. 312

Knop POWER BLZ. 226

Druk op de knop om de voedingsmodus van het voertuig te wijzigen.

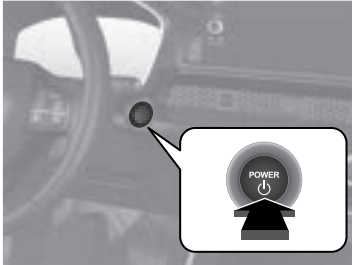

Richtingaanwijzers BLZ. 230

Bedieningshendel richtingaanwijzers

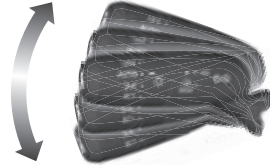

Verlichting BLZ. 228

Lichtschakelaars

Grootlicht

Dimlicht

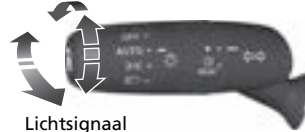

Lichtsignaal

Ruitenwissers en -sproeiers

 BLZ. 243

Bedieningshendel wissers/sproeiers

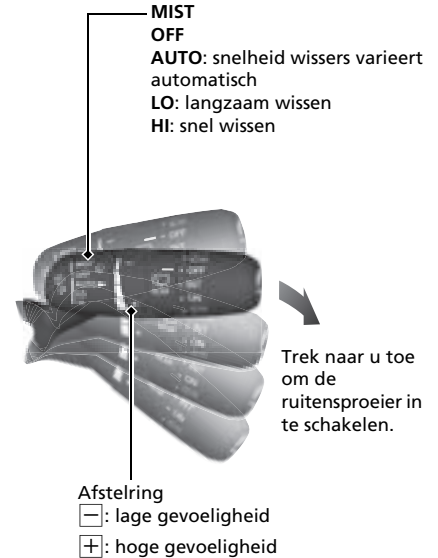

AUTO moet voorafgaand aan de volgende situaties altijd op **OFF** worden gezet om ernstige schade aan het wissersysteem te voorkomen:

- Reinigen van de voorruit
- Door een wasstraat rijden
- Geen regen

Stuurwiel BLZ. 249

- Om het stuurwiel te verstellen, duwt u de afstelhendel naar beneden en zet u het stuurwiel in de gewenste positie, waarna u de hendel terugduwt in de vergrendelde stand.

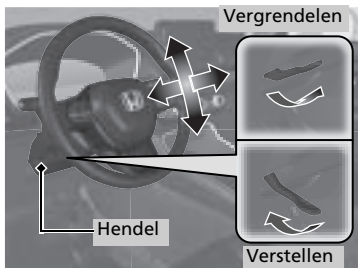

Voorportieren van binnenuit ontgrendelen

BLZ. 200

- Trek aan de binnenhandgreep van het voorportier om dit tegelijkertijd te ontgrendelen en te openen.

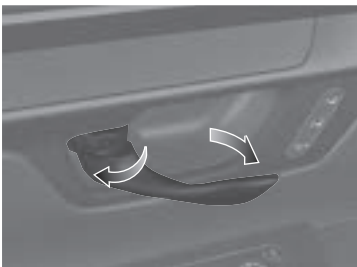

Achterklep BLZ. 202

- Druk op de buitenhandgreep om deze te ontgrendelen en te openen wanneer u de afstandsbediening bij u draagt.
- Druk op de knop voor de elektrisch bediende achterklep op het bedieningspaneel aan de bestuurderszijde.
- Druk op de knop voor de elektrisch bediende achterklep op de afstandsbediening.

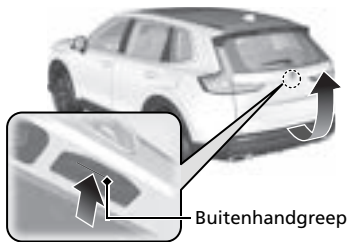

Houd de afstandsbediening bij u en breng uw voet omhoog en omlaag (schopbeweging) onder het midden van de achterbumper om de achterklep te openen of te sluiten.

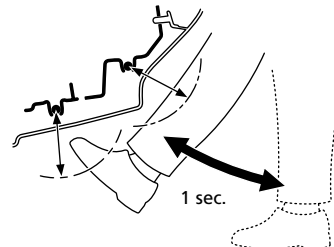

Elektrisch bediende buitenspiegels BLZ 251

- Zet, met de voedingsmodus in de stand AAN, de keuzeschakelaar op L of R.
- Druk op de overeenkomstige rand van de insteschakelaar om de spiegel te verstellen.
- Druk op de inklapknop om de buitenspiegels in of uit te klappen.

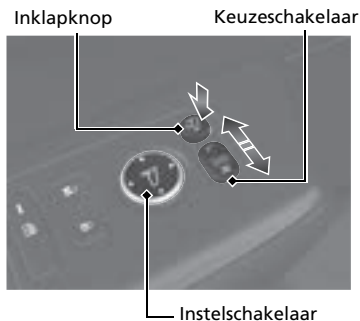



Elektrisch bediende ruiten

 BLZ 219

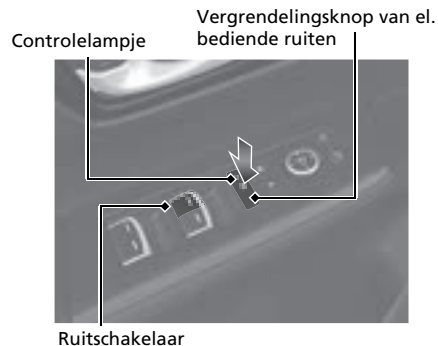
- Open en sluit, met de voedingsmodus in de stand AAN, de elektrisch bediende ruiten.
- Als de vergrendelingsknop van de elektrisch bediende ruiten in de uitgeschakelde stand staat, kunnen alle passagiersruiten met hun eigen schakelaars geopend en gesloten worden.
- Als de vergrendelingsknop van de elektrisch bediende ruiten in de ingeschakelde stand staat (controlelampje aan), zijn de schakelaars van alle passagiersruiten geblokkeerd.



Klimaatregelsysteem

- Druk op de knop **AUTO** om het klimaatregelsysteem te activeren.
- Druk op de knop  om het systeem in of uit te schakelen.
- Druk op de knop  om de voorruit te ontvoien.

Modellen met het stuur links

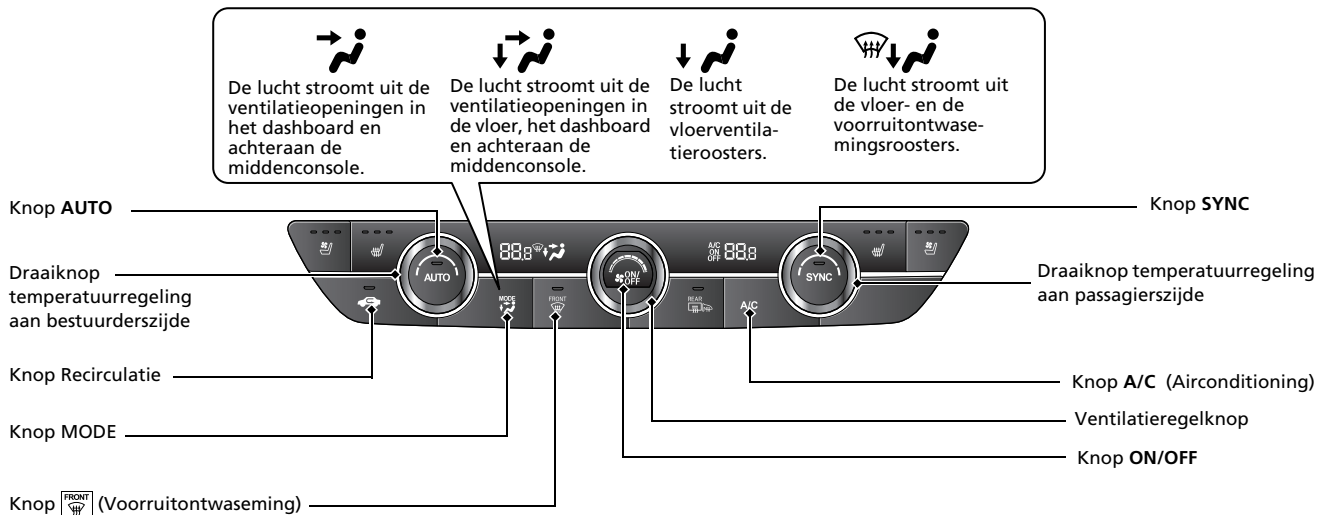

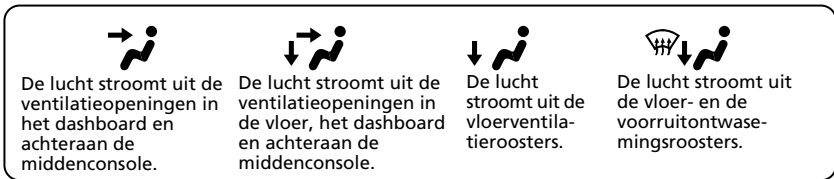

Knop SYNC

Draaiknop temperatuurregeling aan passagierszijde

Knop A/C (Airconditioning)

Knop  (Voorruitontwaseming)

Ventilatieregelknop

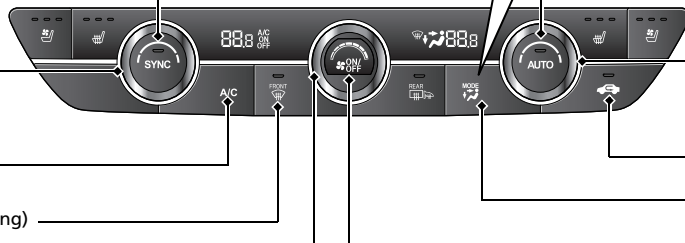

Knop AUTO

Draaiknop temperatuurregeling aan bestuurderszijde

Knop Recirculatie

Knop MODE

Knop ON/OFF

Functies BLZ. 291

Audiosysteem BLZ. 292, 294

Voor de werking van het navigatiesysteem*  Zie de handleiding van het navigatiesysteem



Afstandsbediening van het audiosysteem

Knoppen  /  (Zoeken/Overslaan)

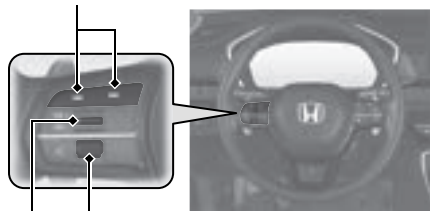

Selectiewieltje links

VOL  / VOL  (Volume-)schakelaar

- VOL  / VOL  (Volume-)schakelaar
Druk op de knop om het volume omhoog/omlaag aan te passen.
- Knoppen  /  (Zoeken/Overslaan)
Radio:
Druk op  /  om een andere voorkeuzezender te kiezen. Houd  /  ingedrukt om een andere zender met sterk signaal te kiezen.
iPod, USB-flashdrive, Bluetooth®-audio of Smartphone-verbinding:
Druk op  /  om naar het begin van het volgende nummer te gaan of naar het begin van het huidige nummer terug te keren.
USB-flashdrive:
Houd  /  ingedrukt om van map te veranderen.

- Selectiewieltje links
Draai het wielkje omhoog of omlaag:
Draai het wielkje omhoog of omlaag om door de audiomodi te bladeren en druk op het linker selectiewieltje:

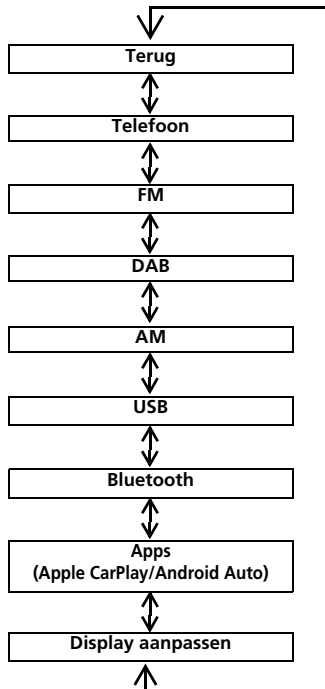

Rijden BLZ. 415

Transmissie BLZ. 433

- Selecteer **P** en trap het rempedaal in zodra u de voeding inschakelt.

Schakelen

Controlelampje 'Gereed'
Aan: U kunt wegrijden.



Schakelstandindicator
De schakelstandindicator en de schakelknopindicator geven de geselecteerde versnelling aan.



Schakelstandindicator

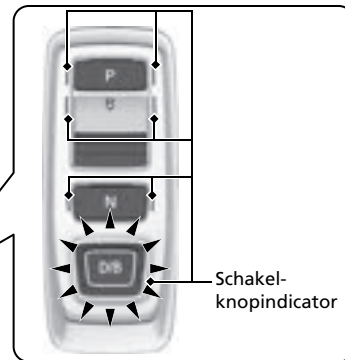

P **Parkeren**
Druk op de knop **P**.
Wordt gebruikt tijdens het parkeren of bij het in-/uitschakelen van de voeding.

R **Achteruit**
Druk de knop **R** terug.
Voor het achteruitrijden.

N **Neutraal**
Druk op de knop **N**.
Transmissie is niet vergrendeld.

D/B **Stand Rijden/B**
Telkens wanneer u op de **D/B** -knop drukt, wisselt de modus tussen de stand Rijden en de stand B.

Rijden

- Wordt gebruikt voor normaal rijden.
- De flipper voor vertraging kan tijdelijk worden gebruikt.
- De flipper voor vertraging kan worden gebruikt als de **SPORT**-modus is ingeschakeld.

Stand B

- Gebruikt bij het afrijden van een lange helling en om regeneratief remmen te verhogen.
- De flipper voor vertraging kan worden gebruikt.

Flipper voor vertraging ➔ BLZ. 440

Zodra u het gaspedaal loslaat, kunt u de mate van vertraging regelen zonder uw handen van het stuurwiel te halen. Met behulp van de flipper voor vertraging op het stuurwiel kunt u achtereenvolgens door vier vertragingfasen schakelen.

- **Wanneer de schakelknop in de stand **D** staat**

Als u aan de flipper trekt, verandert de mate van vertraging tijdelijk, en verschijnt de fase op de meter.

- **Wanneer de schakelknop in de stand **D** staat en de SPORT-modus is ingeschakeld of met de schakelknop in de stand **B****

Als u aan de flipper trekt, verandert de mate van vertraging en verschijnt samen met **M** de fase op de meter.

Flipper **-**Flipper **+**

Wanneer de schakelknop in de stand **D** staat, verschijnt de vertragingfase.



Wanneer de schakelknop in de stand **D** staat en de SPORT-modus is ingeschakeld of met de schakelknop in de stand **B**, verschijnen de vertragingfase en **M**.



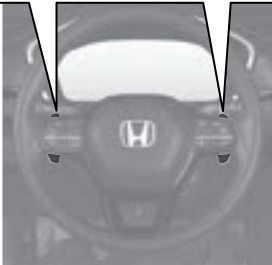

Vertragingfase



Instelbare snelheidsbegrenzer BLZ 451

Dit systeem laat u een maximumsnelheid instellen, die niet kan worden overschreden, zelfs al trapt u het gaspedaal in.

- Druk op de knop  om de instelbare snelheidsbegrenzer te gebruiken. Selecteer de instelbare snelheidsbegrenzer door op de knop LIM*1 of *2 te drukken en druk vervolgens omhoog of omlaag op de knop RES/+SET/- wanneer het voertuig de gewenste snelheid bereikt.
- De snelheidslimiet van het voertuig kan worden ingesteld tussen 30 km/h en 250 km/h.

VSA Aan en Uit BLZ 464

- Het voertuigstabiliteitsassistentiesysteem (VSA) helpt bij het stabiliseren van het voertuig tijdens bochten en helpt bij het handhaven van tractie tijdens het versnellen op los of glad wegdek.
- VSA wordt automatisch ingeschakeld telkens wanneer u het voedingssysteem inschakelt.
- Druk op de knop  (VSA OFF) en houd deze ingedrukt tot u een piepsignaal hoort om de VSA-functie gedeeltelijk uit te schakelen of terug te zetten naar volledig ingeschakeld.

Waarschuwingssysteem voor bandenspanning

BLZ 467

- Detecteert een verandering in de conditie en algehele afmetingen van de banden als gevolg van een afname van de bandenspanning.
- Het waarschuwingssysteem voor bandenspanning wordt automatisch ingeschakeld telkens wanneer u het voedingssysteem inschakelt.
- Er moet een kalibratieprocedure worden uitgevoerd wanneer bepaalde omstandigheden optreden.

CMBS Aan en Uit BLZ 488

- Wanneer een mogelijke frontale botsing vermoedelijk onvermijdelijk is, kan het CMBS de voertuigsnelheid en de hevigheid van de botsing verminderen.
- Het CMBS wordt telkens ingeschakeld wanneer u het voedingssysteem inschakelt.
- Om het CMBS in of uit te schakelen, gebruikt u de schakelaar voor veiligheidsondersteuning op de interface voor bestuurdersinformatie.

*1: Modellen met Honda SENSING

*2: Modellen met Honda SENSING 360

Tanken BLZ. 629

Aanbevolen brandstof:	EN 228-normen benzine/gasohol Loodvrije premium benzine/gasohol tot E10 (90% benzine en 10% ethanol), research-octaangetal 95 of hoger
Brandstoftankinhoud:	57 l

- 1** Ontgrendel het bestuurdersportier.

 BLZ. 199

- 2** Druk op het gebied aangeduid met de pijl en laat het weer los om de brandstoftankklep te ontgrendelen. U hoort een klik en het deksel gaat een beetje open.



- 3** Draai de brandstofvuldop langzaam los om deze te verwijderen.

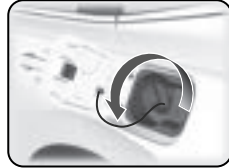

- 4** Plaats de vuldop in de houder op de brandstoftankklep.

- 5** Draai na het tanken de vuldop vast totdat deze ten minste eenmaal klikt.

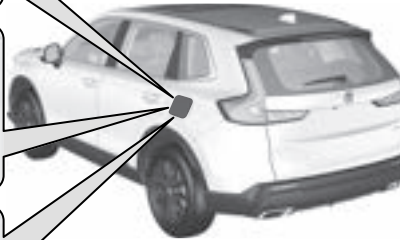

Honda SENSING*/Honda SENSING 360*

➔BLZ. 478

Biedt assistentie met functies zoals acceleratie, remmen en sturen om de belasting voor de bestuurder te verminderen en om botsingen te voorkomen of de ernst ervan te verminderen.

Honda SENSING/Honda SENSING 360 heeft de volgende functies.

Botsingsbeperkingsstelsel (CMBS)

➔BLZ. 483

Het systeem kan u helpen wanneer het bepaalt dat een risico bestaat dat uw voertuig botst tegen een voorligger (ook motorfietsen), een tegenligger, een voertuig dat nadert aan de zijkant, voetgangers of een fiets (rijdende fiets). Het CMBS is ontwikkeld om u te waarschuwen wanneer de kans op een botsing bestaat en om de voertuigsnelheid te verlagen om een botsing te voorkomen en de ernst van de botsing te minimaliseren.

Remregeling lage snelheid

➔BLZ. 497

De radarsensoren van het systeem op de voor- en achterbumper van het voertuig kunnen de kans op een botsing met een muur of andere obstakels detecteren tijdens normaal rijden of wanneer het gaspedaal met te veel kracht wordt ingetrapt. Het systeem helpt vervolgens botsingen vermijden en beperkt de schade bij botsingen met behulp van de remregeling lage snelheid en/of gasklepregeling botsingsbeperking en gasklepregeling botsingsbeperking achter.

Front Cross Traffic Warning*

➔BLZ. 503

Maakt gebruik van de radarsensoren om voertuigen vóór u die vanaf de zijkant naderen te detecteren en waarschuwt u als een voertuig dat vanaf de zijkant nadert wordt gedetecteerd.

Road Departure Mitigation-systeem

➔BLZ. 509

Waarschuwt en assisteert u wanneer het systeem vaststelt dat het risico bestaat dat uw voertuig per ongeluk over gedetecteerde rijstrookmarkeringen of de buitenste rand van het wegdek rijdt (tot in de gras- of grindrand) of een gedetecteerde tegenligger nadert.

Lane Change Collision Mitigation*

➔BLZ. 517

Wanneer u van rijstrook verandert, geeft het systeem zichtbare en hoorbare waarschuwingen, samen met stuurbevestiging, als het detecteert dat er een risico is op een botsing met een voertuig vanuit een achterhoek.

Adaptive Cruise Control (ACC) met Low Speed Follow

➔BLZ. 524

Dit systeem helpt bij het handhaven van een constante snelheid van het voertuig en een ingestelde afstand tussen uw voertuig en een voertuig dat voor u is gedetecteerd. Als het gedetecteerde voertuig tot stilstand komt, kan ACC met LSF afremmen en uw voertuig tot stilstand brengen, zonder dat u uw voet op de rem of het gaspedaal hoeft te houden.

Intelligente snelheidsbegrenzer

➔BLZ. 457

Stelt automatisch de snelheidslimiet in die gedetecteerd wordt door het verkeersbordenherkenningssysteem. De snelheidslimiet kan niet worden overschreden, zelfs niet als u het gaspedaal intrapt. Als u het gaspedaal volledig intrapt, kan de snelheidslimiet worden overschreden.

Lane Keeping Assist-systeem (LKAS)

Helpt bij het sturen om te zorgen dat het voertuig in het midden van de gedetecteerde rijstrook blijft en waarschuwt via voelbare, hoorbare en visuele waarschuwingen dat het voertuig de rijstrook dreigt te verlaten.

Traffic Jam Assist

Het Traffic Jam Assist-systeem maakt gebruik van een camera die is gemonteerd op het bovenste gedeelte van de voorruit om witte (of gele) rijstrookstrepen links en rechts te detecteren en te bewaken. Op basis van ingangssignalen van de camera kan het systeem stuurkoppel toepassen om uw voertuig in het midden van de gedetecteerde rijstrook te houden.

Active Lane Change Assist*

Helpt bij het sturen wanneer u de richtingaanwijzerhendel bedient om van rijstrook te veranderen op de snelweg.

Verkeersbordenherkenningssysteem

Herinnert u aan informatie van verkeersborden, zoals de snelheidslimiet of het feit dat inhalen verboden is, en waarschuwt u wanneer de snelheidslimiet wordt overschreden.

Automatisch grootlicht*

De sensorcamera aan de voorkant detecteert de lichtbronnen vóór het voertuig zoals de lichten van een voor- of tegenligger of straatverlichting. Wanneer u in het donker rijdt, schakelt het systeem automatisch tussen dimlicht en grootlicht, afhankelijk van de situatie.

Adaptief rijlicht*

Bij rijden in het donker detecteert de camera van de sensor voor lichtbronnen zoals straatverlichting of de lichten van een tegemoetkomend of voorliggend voertuig. Het systeem schakelt de koplampen automatisch tussen dimlicht en grootlicht, afhankelijk van de situatie. Daarnaast past het systeem automatisch de lichtverdeling van het grootlicht aan, om verblinding voor voorliggers en tegenliggers te verminderen.

Dode hoek-informatiesysteem

Als het systeem detecteert dat er voertuigen in de aangrenzende rijstroken uw voertuig van achteren naderen, gaat het betreffende controlelampje branden wanneer u van rijstrook verandert.

Parkeersensorsysteem

De hoek- en middensensoren controleren op obstakels rond uw voertuig en de zoemer, de interface voor bestuurdersinformatie en het audio-/informatiescherm informeren u over de geschatte afstand tussen uw voertuig en het obstakel.

Cross Traffic Monitor

Controleert bij het achteruitrijden het gebied rondom de achterhoeken met behulp van de radarsensoren en waarschuwt als een naderend voertuig wordt gedetecteerd in het gebied rondom een van de achterhoeken. Het systeem is handig wanneer u achteruit uit een parkeerruimte wilt wegrijden.

Driver Attention Monitor

De Driver Attention Monitor analyseert de stuurbewegingen om vast te stellen of de bestuurder op een slaperige of onoplettende manier rijdt. Als wordt bepaald dat op een dergelijke manier met het voertuig wordt gereden, wordt de mate van aandacht van de bestuurder weergegeven op de interface voor bestuurdersinformatie.

Onderhoud BLZ. 633

Onder de motorkap BLZ. 651

- Controleer motorolie, motorkoelvloeistof, koelvloeistof voor hoogspanningssysteem en voorruitsproeiervloeistof. Vul de vloeistoffen indien nodig bij.
- Controleer de remvloeistof.
- Controleer maandelijks de staat van de 12V-accu.

- 1 Trek aan de hendel van de motorkapontgrendeling onder het dashboard aan de bestuurderszijde.



- 2 Zoek de hendel van de motorkapgrendel, duw de hendel naar de zijkant en til de motorkap op. Zodra u de motorkap enigszins hebt geopend, kunt u de hendel loslaten.

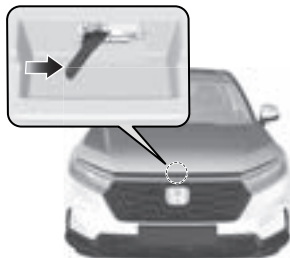

- 3 Sluit als u gereed bent de motorkap en zorg ervoor dat deze stevig is vergrendeld.

Wisserbladen BLZ. 668

- Wanneer u de ruitenwisserarmen vóór optilt, zet u ze in de onderhoudsstand voordat u ze optilt.
- Vervang de bladen indien deze strepen op de voorruit achterlaten of geluid maken.



Banden BLZ. 672

- Inspecteer regelmatig de banden en de velgen.
- Controleer regelmatig de bandenspanning.
- Monteer in de winter winterbanden.

Verlichting BLZ. 665

- Inspecteer regelmatig alle verlichting.

Onverwachte gebeurtenissen ↔BLZ. 697

Lekke band ↔BLZ. 698

- Parkeer op een veilige plek en repareer de lekke band met behulp van de bandenreparatieset in de bagageruimte.



Voedingssysteem start niet ↔BLZ. 711

↔BLZ. 711

- Indien de 12V-accu leeg is, gebruik dan een hulpaccu om de motor te starten.



Oververhitting ↔BLZ. 717

- Parkeer op een veilige plek. Indien u geen stoom onder de motorkap ziet, opent u de motorkap en laat u het voedingssysteem afkoelen.



Controlelampjes gaan aan

↔BLZ. 719

- Ga na welk controlelampje brandt en raadpleeg de gebruikershandleiding.



Doorgebrande zekering

↔BLZ. 725

- Controleer op doorgebrande zekeringen indien een elektrisch apparaat niet werkt.

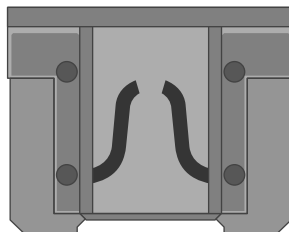

Slepen in noodsituaties

↔BLZ. 732

- Bel een professionele sleepdienst indien uw voertuig weggesleept moet worden.



Wat te doen als



Waardoor trilt het rempedaal licht bij het bedienen van de remmen?



Dit kan optreden wanneer het ABS wordt geactiveerd; dit is geen aanwijzing dat er een probleem is. Trap het rempedaal stevig en gelijkmatig in. Bedien het rempedaal nooit pompend.

➤ **Antiblokkeersysteem (ABS)** ➔ **BLZ. 598**



Het achterportier kan niet van binnenuit het voertuig worden geopend. Wat kan de oorzaak zijn?



Controleer of het kinderslot zich in de vergrendelde stand bevindt. Is dat het geval, open het achterportier dan met de portierhandgreep aan de buitenzijde. Voor het annuleren van deze functie schuift u de hendel omhoog in de ontgrendelde stand.



Waarom worden de portieren vergrendeld nadat ik ze heb ontgrendeld?



Indien u de portieren niet binnen 30 seconden opent, worden de portieren om veiligheidsredenen automatisch opnieuw vergrendeld.



Waarom klinkt de zoemer wanneer ik het bestuurdersportier open?



De zoemer klinkt wanneer:

- De voedingsmodus op ACCESSOIRE staat.
- De buitenverlichting is ingeschakeld.



Waarom klinkt de zoemer wanneer ik begin te rijden?



De zoemer klinkt wanneer de bestuurder en/of de voorpassagier hun veiligheidsgordel niet dragen.



De parkeerrem wordt niet uitgeschakeld wanneer de schakelaar van de elektronische parkeerrem wordt ingedrukt. Wat kan de oorzaak zijn?



Druk op de schakelaar van de elektronische parkeerrem met het rempedaal ingetrapt.



Er brandt een amber controlelampje met een band en een uitroepteken. Wat betekent dat?



Het waarschuwingsstelsel voor bandenspanning moet worden gecontroleerd. Wanneer u onlangs banden hebt opgepompt of verwisseld, moet u het stelsel opnieuw kalibreren.

➤ Waarschuwingssysteem voor bandenspanning ➔ BLZ. 467



De parkeerrem wordt niet automatisch uitgeschakeld wanneer het gaspedaal wordt ingetrapt. Wat kan de oorzaak zijn?



- Gesp de veiligheidsgordel van de bestuurder vast.
- Controleer of de transmissie in de stand **P** of **N** staat. Als dat het geval is, selecteer dan een andere stand.



Waarom verandert de schakelstand automatisch in **P** wanneer ik het bestuurdersportier open om de lijnen van het parkeervak te controleren bij het achteruitrijden?



- Gesp de veiligheidsgordel van de bestuurder vast.
- Sluit het bestuurdersportier en schakel handmatig naar de gewenste schakelstand.

➤ Openen van het bestuurdersportier ➔ BLZ. 437



Waarom hoor ik een piepend geluid wanneer ik het rempedaal bedien?



Het is mogelijk dat de remblokken vervangen moeten worden. Laat het voertuig door een dealer controleren.



Is het mogelijk om loodvrije benzine met een research-octaangetal (RON) van 91 of hoger in dit voertuig te gebruiken?



Uw voertuig is ontworpen om op loodvrije benzine met een research-octaangetal van 95 of hoger te rijden. Indien dit octaangehalte niet beschikbaar is, mag u tijdelijk gewone loodvrije benzine met een research-octaangetal van 91 of hoger gebruiken. Het gebruik van normale loodvrije benzine kan metallische, kloppende geluiden in de motor veroorzaken en zal tot lagere prestaties van de motor leiden. Het gebruik van gewone benzine kan op lange termijn een beschadiging van de motor tot gevolg hebben.

Veilig rijden

U vindt een groot aantal veiligheidsadviezen in dit hoofdstuk en in deze handleiding.

Voor veilig rijden		
Belangrijke veiligheidsmaatregelen	42	
Belangrijke informatie over de wegligging	44	
De veiligheidsvoorzieningen van uw voertuig	45	
Veiligheidscontrolelijst	46	
Veiligheidsgordels		
Over uw veiligheidsgordels	47	
Veiligheidsgordels vastgespen	52	
Inspectie van veiligheidsgordels	58	
Bevestigingspunten	59	
Airbags		
Onderdelen van het airbagsysteem	60	
Typen airbags	62	
Airbags voor (SRS)	62	
Kniet-airbags	68	
Centrale airbag	72	
Zijairbags	74	
Zijgordijnairbags	77	
Controrelampjes van airbagsysteem	79	
Airbagverzorging	81	
Post-Collision Braking System		
Over het Post-Collision Braking System	82	
Veiligheid van kinderen		
Kinderen in het voertuig beschermen	83	
Veiligheid van baby's en kleine kinderen	86	
Veiligheid van grotere kinderen	108	
Gevaren van uitlaatgassen		
Koolmonoxidegas	111	
Veiligheidsstickers		
Plaatsen van stickers	112	

De volgende pagina's geven uitleg over de veiligheidsvoorzieningen van het voertuig en hoe u deze op de juiste manier gebruikt. De onderstaande veiligheidsmaatregelen zijn daarbij naar onze mening het belangrijkste.

Belangrijke veiligheidsmaatregelen

■ **Draag altijd uw veiligheidsgordel**

Een veiligheidsgordel is uw beste bescherming in elk type aanrijding. Airbags zijn ontworpen als aanvulling op de veiligheidsgordels en niet als vervanging ervan. Dus zorg ervoor dat, ook al is uw voertuig met airbags uitgerust, u en uw passagiers altijd de veiligheidsgordels dragen en dat deze goed vastzitten.

■ **Veiligheidssystemen voor kinderen**

Kinderen die 12 jaar of jonger zijn, dienen correct aangesept op de achterbank te zitten en niet op de stoel van de voorpassagier. Baby's en kleine kinderen dienen in een kinderzitje (met eigen gordelsysteem) vastgesept te worden. Grotere kinderen dienen gebruik te maken van een zitverhoger en een heup-/schoudergordel, totdat ze de veiligheidsgordel correct kunnen dragen zonder zitverhoger.

■ **Houd rekening met de gevaren van airbags**

Hoewel airbags levens kunnen redden, kunnen ze ook ernstig en zelfs dodelijk letsel veroorzaken aan inzittenden die op te korte afstand van de airbag zitten of die niet correct vastgesept zijn. Baby's, jonge kinderen en volwassenen van geringe lengte lopen de grootste risico's. Volg alle instructies en waarschuwingen in deze handleiding op.

■ **Drink geen alcohol voor of tijdens het rijden**

Alcohol en verkeer gaan niet samen. Zelfs één glas alcohol kan uw vermogen om te reageren op veranderende omstandigheden al verminderen en uw reactietijd wordt trager met elk extra glas. Rij dus alcoholvrij en sta ook uw vrienden niet toe om voor of tijdens het rijden te drinken.

» **Belangrijke veiligheidsmaatregelen**

In een groot aantal landen is het gebruik van een mobiele telefoon anders dan een handsfree toestel door de bestuurder tijdens het rijden verboden.

■ Besteed uw volledige aandacht aan uw taak om veilig te rijden

Het gebruik van een mobiele telefoon of andere activiteiten die u ervan weerhouden uw aandacht op de weg en op andere voertuigen en andere verkeersdeelnemers te richten, kunnen tot ongevallen leiden. Houd er rekening mee dat situaties snel kunnen veranderen en dat alleen u kunt beslissen wanneer het veilig is om enige aandacht van het rijden weg te nemen.

■ Houd u aan de aangegeven maximumsnelheid

Een te hoge snelheid is een belangrijke oorzaak van doden en gewonden in het verkeer. In zijn algemeenheid is naarmate de snelheid hoger is, het risico groter; ernstig letsel kan echter ook bij lage snelheden ontstaan. Rijd nooit sneller dan veilig is in de omstandigheden van het betreffende moment, ongeacht de aangegeven maximumsnelheid.

■ Houd het voertuig in veilige conditie

Een klapband of een mechanisch mankement kan uitermate gevaarlijk zijn. Om de kans op dergelijke problemen te verminderen, dient u de bandenspanning en -conditie regelmatig te controleren en dient u alle voorgeschreven onderhoud te laten uitvoeren.

■ Laat kinderen niet zonder toezicht in het voertuig achter

Kinderen, huisdieren en mensen die begeleiding nodig hebben en zonder toezicht worden achtergelaten in het voertuig, kunnen gewond raken als zij een of meer van de bedieningselementen van het voertuig activeren. Ze kunnen het voertuig ook in beweging zetten, wat kan leiden tot een botsing waardoor zij en/of andere personen gewond kunnen raken of zelfs dodelijk letsel kunnen oplopen. Ook kan, afhankelijk van de omgevingstemperatuur, de temperatuur van het interieur extreme niveaus bereiken, wat kan leiden tot ernstig of dodelijk letsel. Zelfs als het klimaatregelsysteem is ingeschakeld, mogen zij nooit zonder toezicht worden achtergelaten in het voertuig, omdat het klimaatregelsysteem op elk moment kan worden uitgeschakeld.

Belangrijke informatie over de wegligging

Uw voertuig staat hoger op de wielen dan een passagiersvoertuig dat alleen voor verharde wegen bedoeld is. Deze hogere grondspeling biedt veel voordelen voor terreinrijden. U kunt daardoor over bulten, obstakels en ruw terrein rijden. Tevens biedt het een goed zicht, zodat u eerder op problemen kunt anticiperen.

Tegenover deze voordelen staan ook nadelen. Omdat uw voertuig hoger is en ook hoger op de wielen staat, ligt het zwaartepunt hoger waardoor het voertuig gemakkelijker kan kantelen of over de kop slaan wanneer u scherpe bochten neemt. SUV's slaan aanmerkelijk vaker over de kop dan andere voertuigtypen. Wanneer een voertuig over de kop slaat, heeft iemand die de veiligheidsgordel niet om heeft een aanmerkelijk grotere kans om te overlijden dan iemand die de veiligheidsgordel wel draagt. Zorg er daarom voor dat u en uw passagiers altijd de veiligheidsgordel om hebben.

► Belangrijke informatie over de wegligging

Lees voor meer informatie over het verminderen van het risico over de kop te slaan:

- ▣ **Voorzorgsmaatregelen tijdens het rijden**
BLZ. 431
- ▣ **Richtlijnen voor off-road** BLZ. 426

Het niet juist besturen van uw voertuig zou kunnen resulteren in een botsing of over de kop slaan.

In veel landen is off-road rijden, o.a. rijden door bossen, ruw terrein, enz. wettelijk niet toegestaan. Raadpleeg de plaatselijke wetten en voorschriften alvorens off-road te gaan rijden.

De veiligheidsvoorzieningen van uw voertuig

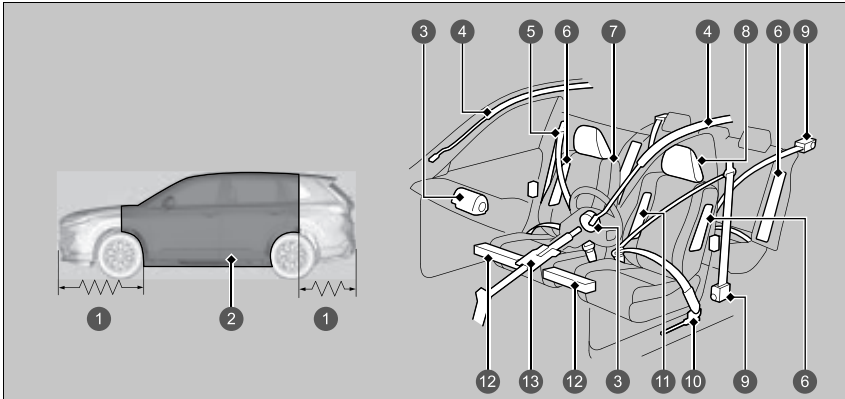

- ① Kreukelzones
- ② Veiligheidskooi
- ③ Airbags voor
- ④ Zijgordijnairbags
- ⑤ Veiligheidsgordels
- ⑥ Zijairbags
- ⑦ Stoelen en rugleuningen
- ⑧ Hoofdsteunen
- ⑨ Veiligheidsgordelspanners
- ⑩ Buitenste heupgordelvoorspanners
- ⑪ Centrale airbag
- ⑫ Knie-airbag
- ⑬ Veiligheidsstuurkolom

De volgende controlelijst helpt u een actieve rol te spelen bij de bescherming van u en uw passagiers.

De veiligheidsvoorzieningen van uw voertuig

Uw voertuig is uitgerust met tal van functies die gezamenlijk bijdragen aan de bescherming van u en uw passagiers tijdens een ongeval.

Sommige van deze functies vereisen geen enkele actie van u. Zoals een stevig stalen geraamte dat een veiligheidskooi rondom de passagiersruimte vormt met kreukelzones aan voor- en achterzijde, een veiligheidsstuurkolom en veiligheidsgordelspanners, die de veiligheidsgordels voor en de buitenste veiligheidsgordels achter tijdens een zwaar ongeval spannen.

U en uw passagiers kunnen uitsluitend optimaal van deze veiligheidsfuncties gebruikmaken, indien u in de juiste positie blijft zitten en altijd een veiligheidsgordel draagt. Sommige veiligheidsfuncties kunnen bij verkeerd gebruik zelfs bijdragen aan verwondingen.

Veiligheidscontrolelijst

Maak er, in het belang van de veiligheid van u en uw passagiers, een gewoonte van om deze zaken voor elke rit te controleren.

- Stel uw stoel zodanig af dat u het voertuig goed kunt bedienen. Zorg ervoor dat de voorstoelen zo ver mogelijk naar achteren zijn geplaatst en u tegelijkertijd in staat bent het voertuig correct te besturen. Voorin zitten op te korte afstand van een airbag kan tijdens een ongeval tot ernstig of dodelijk letsel leiden.
 - ✘ **Stoelen** BLZ. 253
- Stel de hoofdsteunen op de juiste hoogte in. Hoofdsteunen zijn het meest effectief wanneer het midden van de hoofdsteun tegenover het midden van het hoofd staat. Langere personen dienen hun hoofdsteun zo hoog mogelijk in te stellen.
 - ✘ **Afstellen van de hoofdsteunposities voorin** BLZ. 261
- Draag altijd uw veiligheidsgordel en draag deze altijd op correcte wijze. Controleer of alle passagiers hun veiligheidsgordel correct dragen.
 - ✘ **Veiligheidsgordels vastgespen** BLZ. 52
- Bescherm kinderen door de veiligheidsgordels of een kinderzitje met eigen gordelsysteem te gebruiken, afhankelijk van de leeftijd, de lengte en het gewicht van het kind.
 - ✘ **Veiligheid van kinderen** BLZ. 83

Veiligheidscontrolelijst

Als de melding voor portier en/of achterklep open verschijnt op de interface voor bestuurdersinformatie, is een portier en/of de achterklep niet volledig gesloten. Sluit alle portieren en de achterklep stevig totdat de melding verdwijnt.

- ✘ **Waarschuwings- en informatiemeldingen op interface voor bestuurdersinformatie** BLZ. 138



Over uw veiligheidsgordels

Veiligheidsgordels zijn de meest effectieve veiligheidsvoorziening, omdat ze u met het voertuig verbonden houden, zodat u optimaal van de vele ingebouwde veiligheidsfuncties profiteert. Ze voorkomen bovendien dat u tegen de binnenzijde van het voertuig, tegen andere passagiers of uit het voertuig wordt geslingerd. Correct gedragen veiligheidsgordels houden uw lichaam tijdens een ongeval bovendien in de juiste positie om optimaal gebruik te maken van de aanvullende bescherming die de airbags bieden.

Daarnaast helpen veiligheidsgordels u te beschermen in vrijwel elk type ongeval, inclusief:

- frontale botsingen
- botsingen van opzij
- botsingen van achteren
- over de kop slaan

Over uw veiligheidsgordels

WAARSCHUWING

Niet correct gedragen veiligheidsgordels vergroten de kans op ernstig of dodelijk letsel tijdens een ongeval, ook al is uw voertuig voorzien van airbags.

Zorg ervoor dat u en uw passagiers altijd veiligheidsgordels dragen en dat deze op correcte wijze gedragen worden.

WAARSCHUWING: Veiligheidsgordels zijn ontworpen om zich aan te passen aan de botstructuur van het lichaam en kunnen het beste laag worden gedragen, over de voorkant van het bekken of het bekken, de borstkas en de schouders, zoals het van toepassing is; het dragen van het heupgedeelte van de gordel over de buik moet worden vermeden.

WAARSCHUWING: Veiligheidsgordels dienen zo stevig mogelijk afgesteld te zijn, samenhangend met comfort, om de bescherming te bieden waarvoor ze ontworpen zijn. Een losse gordel zal de aan de drager geboden bescherming sterk verminderen.

WAARSCHUWING: Gordels dienen niet met gedraaide riemen gedragen te worden.

WAARSCHUWING: Elke gordel mag door slechts één inzittende gebruikt worden; het is gevaarlijk om een gordel rond een kind op de schoot van een inzittende vast te maken.

■ Heup-/schoudergordels

Alle vijf de zitplaatsen zijn voorzien van heup-/schoudergordels met oprolmechanisme en gordelspanner. Onder normale rijomstandigheden laat het oprolmechanisme u vrij bewegen, terwijl de gordelspanner de gordel enigszins op spanning houdt. Tijdens een botsing of een noodstop wordt het oprolmechanisme vergrendeld om uw lichaam tegen te houden.

De veiligheidsgordel moet correct vastgeklikt zijn wanneer u een naar voren gericht kinderzitje gebruikt.

➤ **Kinderzitje bevestigen met een heup-/schoudergordel** BLZ. 104

■ Correct gebruik van de veiligheidsgordels

Volg deze richtlijnen voor correct gebruik:

- Alle inzittenden dienen rechtop en zo ver mogelijk naar achteren op hun stoel plaats te nemen en gedurende de hele rit in deze positie te blijven zitten. Door onderuit gezakt te zitten en opzij te leunen wordt de effectiviteit van de veiligheidsgordel verminderd en wordt de kans op ernstig letsel tijdens een ongeval vergroot.
- Leid het schoudergedeelte van een heup-/schoudergordel nooit onder uw arm door of achter uw rug om. Daardoor zou u tijdens een ongeval ernstig letsel kunnen oplopen.
- Twee inzittenden mogen nooit samen dezelfde veiligheidsgordel gebruiken. Daardoor zouden ze tijdens een ongeval ernstig letsel kunnen oplopen.
- Bevestig geen accessoires aan de veiligheidsgordels. Voorzieningen ter vergroting van het comfort of om het schouderdeel van een veiligheidsgordel te verplaatsen verminderen het beschermend vermogen en vergroten de kans op ernstig letsel tijdens een ongeval.

► Over uw veiligheidsgordels

Wanneer u de gordel te snel afrolt, wordt deze geblokkeerd. Wanneer dit gebeurt, span u de gordel voorzichtig aan en rolt u deze langzaam af.

Veiligheidsgordels kunnen u niet tijdens elk ongeval volledige bescherming bieden. In de meeste gevallen kunnen veiligheidsgordels het risico van ernstig letsel echter aanzienlijk verminderen.

In de meeste landen is het dragen van veiligheidsgordels verplicht. Neem de tijd om uzelf vertrouwd te maken met de wettelijke eisen van de landen waar u zult rijden.

■ Waarschuwinglampje veiligheidsgordel



■ Voorstoelen

Het veiligheidsgordelsysteem heeft een controlelampje op het instrumentenpaneel om de bestuurder en/of voorpassagier eraan te herinneren de veiligheidsgordels vast te maken.

Het controlelampje gaat branden als de voedingsmodus op AAN wordt gezet en een veiligheidsgordel niet vastgeklikt is. Klikt de bestuurder of de voorpassagier de veiligheidsgordel niet vast, dan blijft het controlelampje branden.

De zoemer zal regelmatig blijven klinken en het controlelampje zal knipperen tijdens het rijden tot de veiligheidsgordel wordt vastgeklikt.

► Waarschuwinglampje veiligheidsgordel

Het controlelampje gaat ook aan als een voorpassagier de veiligheidsgordel niet omdoet binnen zes seconden nadat het voedingsstelsel op AAN is gezet.

Wanneer de stoel van de voorpassagier onbezet is, gaat het controlelampje niet branden en klinkt de zoemer niet.

Als het controlelampje aangaat of de zoemer klinkt zonder dat er iemand in de voorpassagiersstoel zit. Controleer of:

- Er niets zwaars op de voorpassagiersstoel is geplaatst.
- De veiligheidsgordel van de bestuurder is vastgeklikt.

Als het controlelampje niet gaat branden wanneer de passagier in de stoel zit en de veiligheidsgordel niet is vastgeklikt, is er mogelijk iets dat de werking verstoort van de detectiesensor voor inzittenden. Controleer of:

- Er een kussen op de stoel is gelegd.
- De voorpassagier niet goed op de stoel zit.

Indien geen van deze situaties van toepassing is, laat dan uw voertuig door een dealer controleren.

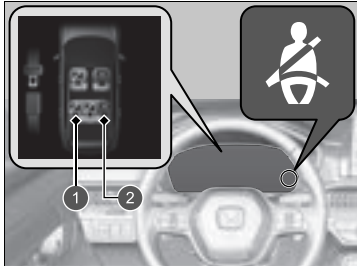

- 1 Vastgeklikt
- 2 Niet vastgeklikt

■ Achterstoelen

Uw voertuig controleert het gebruik van de veiligheidsgordels op de achterbank. De interface voor bestuurdersinformatie laat u weten wanneer een passagier de veiligheidsgordel op de achterbank niet gebruikt.

De weergave verschijnt wanneer:

- Een van de veiligheidsgordels van de achterpassagiers wordt losgeklikt wanneer de voedingsmodus op AAN wordt gezet.
- Een achterportier wordt geopend en vervolgens gesloten.
- Een achterpassagier de veiligheidsgordel vastklikt of losklikt.

Het waarschuwingslampje veiligheidsgordel knippert en de zoemer klinkt wanneer een achterpassagier de veiligheidsgordel losklikt tijdens het rijden.

Automatische veiligheidsgordelspanners

De voorstoelen en buitenste zitplaatsen op de achterbank zijn uitgerust met automatische veiligheidsgordelspanners ter verbetering van de veiligheid.

De veiligheidsgordelspanners spannen automatisch de voorste veiligheidsgordels en de veiligheidsgordels van de buitenste zitplaatsen op de achterbank aan tijdens een middelzware tot zware frontale botsing, soms zelfs wanneer de botsing niet ernstig genoeg was om de voorste airbags of de knie-airbag van de bestuurder en de voorpassagier op te blazen.

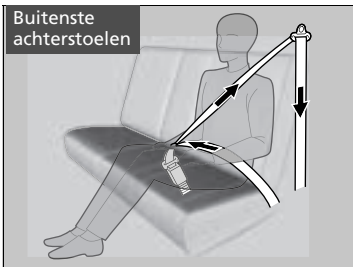
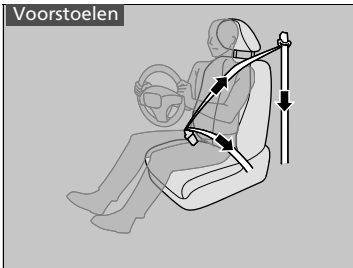

Automatische veiligheidsgordelspanners

De veiligheidsgordelspanners kunnen slechts eenmaal worden gebruikt.

Is een veiligheidsgordelspanner geactiveerd, dan zal het SRS-controlelampje gaan branden. Laat een dealer de veiligheidsgordelspanner vervangen en het veiligheidsgordelsysteem grondig inspecteren aangezien het tijdens een volgend ongeval wellicht geen bescherming meer biedt.

Tijdens een middelzware tot zware botsing van opzij wordt de gordelspanner aan beide zijden van het voertuig ook geactiveerd.

Veiligheidsgordels vastgespen

Nadat u een voorstoel in de juiste positie hebt gezet en rechtop en zo ver mogelijk naar achteren op uw stoel hebt plaatsgenomen (zie afbeeldingen voor correcte zithouding):

► **Stoelen** BLZ. 253



1. Trek de veiligheidsgordel langzaam uit.

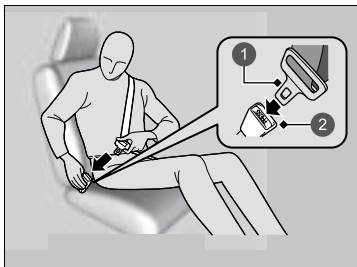

2. Steek de vergrendeltong in de gesp en trek aan de veiligheidsgordel om te controleren of de gesp stevig vergrendeld is.

► Controleer of de veiligheidsgordel niet verdraaid is of ergens achter blijft haken.

1 Vergrendeltong

2 Gesp

►► Veiligheidsgordels vastgespen

Niemand mag plaatsnemen op een stoel met een niet werkende veiligheidsgordel of met een veiligheidsgordel die niet correct lijkt te werken. Wordt een veiligheidsgordel gebruikt die niet correct werkt, dan is het risico groot dat de inzittende niet wordt beschermd. Laat een dealer de veiligheidsgordel zo snel mogelijk controleren.

Als de veiligheidsgordel in een volledig ingetrokken stand lijkt te blokkeren, trekt u de schoudergordel één keer stevig naar buiten en duwt u de gordel vervolgens weer naar binnen.

Trek de gordel vervolgens soepel uit het oprolmechanisme en klik deze vast. Als u de veiligheidsgordel niet uit een volledig ingetrokken stand los kunt maken, mag niemand op de stoel zitten en brengt u uw voertuig naar een dealer voor reparatie.

► **Over uw veiligheidsgordels** BLZ. 47

► **Inspectie van veiligheidsgordels** BLZ. 58

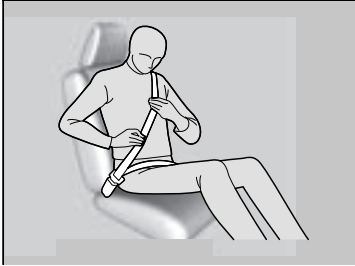

3. Plaats het heupgedeelte van de veiligheidsgordel zo laag mogelijk over uw heupen (zie afbeelding) en trek vervolgens het schoudergedeelte omhoog zodat het heupgedeelte stevig aanligt. Daardoor vangen uw stevige bekkenbotten de kracht van een aanrijding op en wordt de kans op inwendig letsel verminderd.
4. Trek indien nodig de veiligheidsgordel weer omhoog om eventuele speling te verwijderen en controleer vervolgens of de veiligheidsgordel over het midden van uw borst en over uw schouder loopt. Dit verdeelt de krachten bij een aanrijding over de stevigste botten van uw bovenlichaam.

ⓘ Veiligheidsgordels vastgespen

⚠ WAARSCHUWING

Verkeerd gedragen veiligheidsgordels kunnen tijdens een ongeval ernstig of dodelijk letsel veroorzaken.

Controleer vóór het begin van de rit of de veiligheidsgordels correct gedragen worden.

Om de veiligheidsgordel te ontgrendelen, drukt u op de rode knop **PRESS** en geleidt u de gordel met de hand totdat deze volledig is opgerold.

Controleer bij het uitstappen of de veiligheidsgordel volledig is opgerold, zodat deze niet ingeklemd raakt tussen portier en carrosserie.

Steek geen vreemde voorwerpen in de gesp of het oprolmechanisme.

■ Verankeringspunt op schouderhoogte instellen

De voorstoelen en de buitenste zitplaatsen van de achterbank zijn voorzien van instelbare verankeringspunten op schouderhoogte om deze te kunnen aanpassen aan grotere en kleinere inzittenden.

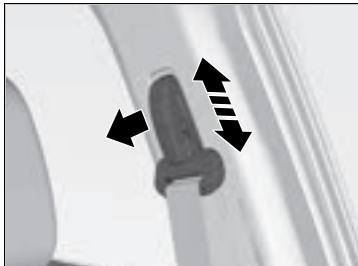

1. Verplaats het verankeringspunt omhoog of omlaag terwijl het verankeringspunt op schouderhoogte naar buiten wordt getrokken.
2. Plaats het verankeringspunt zodanig dat de gordel over het midden van uw borstkas en over uw schouder blijft lopen.

▣ Verankeringspunt op schouderhoogte instellen

Controleer na het afstellen of het verankeringspunt op schouderhoogte stevig vergrendeld is.

Het verankeringspunt op schouderhoogte kan op vier niveaus worden ingesteld. Maakt de veiligheidsgordel contact met uw nek, stel de hoogte dan een niveau lager af.

■ Veiligheidsgordel met afneembare verankering

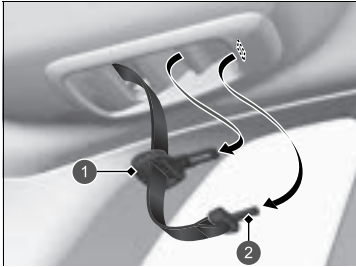

- 1 Vergrendeltong
- 2 Kleine vergrendeltong

1. Trek de kleine vergrendeltong en de vergrendeltong van de veiligheidsgordel naar buiten bij elke opbergsleuf in het plafond.

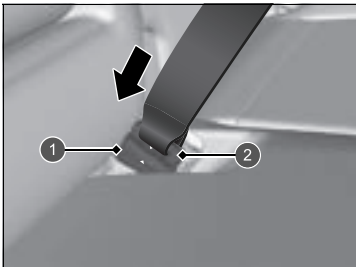

- 1 Ankeresp
- 2 Kleine vergrendeltong

2. Breng de driehoekmarkeringen op de kleine vergrendeltong en de ankeresp op één lijn. Zorg dat de veiligheidsgordel niet verdraaid wordt. Verbind de gordel met de ankeresp.

⚠ Veiligheidsgordel met afneembare verankering

WAARSCHUWING

Het gebruik van de veiligheidsgordel met de afneembare verankering losgemaakt vergroot de kans op ernstig of dodelijk letsel tijdens een ongeval.

Voordat u de veiligheidsgordel gebruikt, moet u zich ervan verzekeren dat de afneembare verankering correct is vergrendeld.

Om de afneembare verankering te ontgrendelen, plaatst u de vergrendeltong in de sleuf aan de zijkant van de ankeresp.

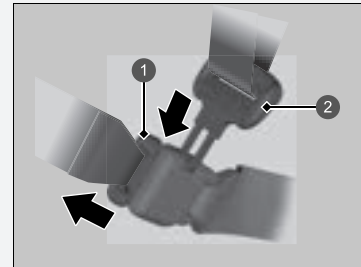

- 1 Kleine vergrendeltong
- 2 Vergrendeltong

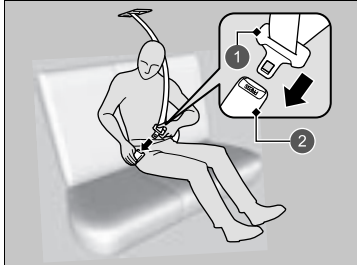

- 1 Vergrendeltong
- 2 Gesp

3. Steek de vergrendeltong in de gesp. Maak de veiligheidsgordel goed vast net zoals u met de heup-/schoudergordel zou doen.

■ Advies voor zwangere vrouwen

Mogelijke alternatieve wijze:

Als u zwanger bent, is het steeds dragen van een veiligheidsgordel de beste manier om uzelf en uw ongeboren kind tijdens het besturen van of rijden in een voertuig te beschermen. Plaats bij het omdoen van de veiligheidsgordel het schoudergedeelte over de borst en vermijd daarbij de onderbuik, en plaats het heupgedeelte zo laag mogelijk over de heupen. (Zie afbeelding.)



▣ Advies voor zwangere vrouwen

Vraag uw arts na ieder medisch onderzoek of het nog raadzaam is een voertuig te besturen.

Om het risico van letsel voor uzelf of uw ongeboren kind als gevolg van het opblazen van een voorste airbag te verminderen dient u het volgende in acht te nemen:

- Zit tijdens het rijden rechtop en zet uw stoel zo ver mogelijk naar achteren zonder dat dit volledige controle over het voertuig belemmert.
- Wanneer u in de stoel van de voorpassagier zit, dient u deze zo ver mogelijk naar achteren te plaatsen.

Inspectie van veiligheidsgordels

Controleer regelmatig als volgt de conditie van de veiligheidsgordels:

- Trek elke veiligheidsgordel volledig uit en controleer hem op rafels, insnijdingen, brandplekken en slijtage.
- Controleer of de vergrendelingen en gespen soepel werken en of de gordel moeiteloos wordt opgerold.
 - ▶ Indien een veiligheidsgordel niet gemakkelijk oprolt, zou reinigen het probleem kunnen oplossen. Maak enkel gebruik van een milde zeepoplossing en warm water. Gebruik geen bleekmiddelen of oplosmiddelen. Zorg ervoor dat de veiligheidsgordel volledig droog is alvorens hem te laten oprollen.

Veiligheidsgordels die niet in goede staat verkeren of niet correct werken, bieden onvoldoende bescherming en moeten zo snel mogelijk worden vervangen.

Een veiligheidsgordel die tijdens een ongeval is gedragen, biedt tijdens een volgend ongeval wellicht niet dezelfde mate van bescherming. Laat uw veiligheidsgordels na iedere botsing inspecteren door een dealer.

▶ Inspectie van veiligheidsgordels

WAARSCHUWING

Nalatigheid bij controle of onderhoud van veiligheidsgordels kan tot ernstig of dodelijk letsel leiden indien de veiligheidsgordels niet correct werken tijdens een ongeval.

Controleer uw veiligheidsgordels regelmatig en laat eventuele problemen zo snel mogelijk verhelpen.

WAARSCHUWING: De gebruiker mag geen wijzigingen of toevoegingen aanbrengen die de werking van de afstelmechanismen van de veiligheidsgordels om speling te verwijderen, verhinderen, of het afstellen van de veiligheidsgordel om speling te verwijderen, verhinderen.

WAARSCHUWING: Het is noodzakelijk dat de gehele gordelconstructie wordt verwijderd na een zware botsing waarbij de gordel werd gebruikt zelfs al is de schade aan de veiligheidsgordel niet zichtbaar.

WAARSCHUWING: Voorkomen moet worden dat de gordel verontreinigd wordt door contact met polijstmiddelen, olie en chemicaliën, in het bijzonder accuzuur. De veiligheidsgordels kunnen op een veilige manier gereinigd worden met een milde zeepoplossing en water. De veiligheidsgordel moet worden vervangen als deze gerafeld, verontreinigd of beschadigd is.

Bevestigingspunten

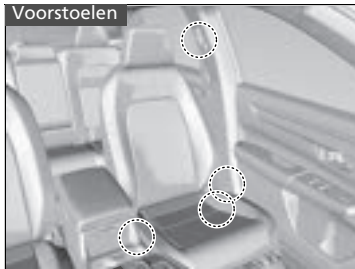

Maak bij het vervangen van de veiligheidsgordels gebruik van de bevestigingspunten zoals aangegeven in de afbeeldingen.

De voorstoel heeft een heup-/schoudergordel.

De achterbank heeft drie heup-/schoudergordels.

Onderdelen van het airbagsysteem

De airbags voor, de knie-airbag voor de bestuurder, de knie-airbag voor de voorpassagier, de zijairbags, de centrale airbag voor en de zijgordijnairbags worden opgeblazen afhankelijk van de richting en de kracht van de botsing. Het airbagsysteem bestaat uit:

- SRS-airbags vóór (SRS betekent aanvullend veiligheidssysteem). De bestuurdersairbag is opgeborgen in het midden van het stuurwiel; de airbag voor de voorpassagier is opgeborgen in het dashboard. Beide zijn met **SRS AIRBAG** gemarkeerd.
- Twee knie-airbags. De knie-airbag van de bestuurder is opgeborgen onder de stuurkolom; de knie-airbag van de voorpassagier is opgeborgen onder het handschoenenkastje. Beide zijn met **SRS AIRBAG** gemarkeerd.
- Vier zijairbags. Eén voor de bestuurder, één voor de voorpassagier en twee voor de buitenste zitplaatsen achter. Deze airbags zijn opgeborgen in de zijkant van de rugleuning van de voorstoelen. Alle zijn gemarkeerd met **SIDE AIRBAG**.
- Twee zijgordijnairbags, één voor elke zijde van het voertuig. Deze airbags zijn opgeborgen in het plafond, boven de zijruiten van het voertuig. De voor- en achterstijlen zijn gemarkeerd met **SIDE CURTAIN AIRBAG**.
- Een centrale airbag. De airbag is opgeborgen in het midden van de rugleuning van de bestuurdersstoel. Deze is gemarkeerd met **CENTER AIRBAG**.
- Een elektronische regeleenheid die, wanneer de voedingsmodus in de stand AAN staat, voortdurend informatie bewaakt met betrekking tot de verschillende botsingssensoren, de stoel- en gespsensoren, de airbag-opblaasmechanismen, de veiligheidsgordelspanners en andere voertuiginformatie. Bij een botsing kan de eenheid dergelijke informatie vastleggen.
- Automatische veiligheidsgordelspanners voor de voorstoelen en de buitenste zitplaatsen op de achterbank.
- Botsingssensoren die een matige tot krachtige frontale botsing of botsing van opzij kunnen detecteren.
- Een controlelampje op het consolepaneel dat u waarschuwt wanneer de airbag voor van de voorpassagier is uitgeschakeld.
- Een controlelampje in het instrumentenpaneel dat waarschuwt voor een mogelijk probleem met het airbagsysteem of de veiligheidsgordelspanners.
- Druksensoren die een matige tot krachtige botsing van opzij kunnen detecteren.

■ Belangrijke feiten over uw airbags

Airbags kunnen een ernstig gevaar vormen. Om hun werk goed te kunnen doen, moeten airbags met enorme kracht worden opgeblazen. Hoewel airbags dus levens kunnen sparen, kunnen ze brandwonden, kneuzingen en andere lichte verwondingen en soms zelfs dodelijke verwondingen veroorzaken, indien de inzittenden geen correcte houding aannemen en hun veiligheidsgordels niet correct dragen.

Wat u moet doen: Draag uw veiligheidsgordel altijd op de juiste wijze en zit rechtop en zo ver mogelijk verwijderd van het stuurwiel zonder dat dit de volledige controle over het voertuig belemmert. De voorpassagier dient zijn/haar stoel zo ver mogelijk van het dashboard af in te stellen.

Houd er echter rekening mee dat geen enkel veiligheidssysteem tijdens een ernstig ongeval alle (ook dodelijke) letsels kan voorkomen, zelfs bij correct gedragen veiligheidsgordels en opgeblazen airbags.

Plaats geen harde of scherpe voorwerpen tussen uzelf en een van de voorste airbags.

Harde of scherpe voorwerpen op uw schoot dragen of rijden met een pijp of een ander scherp voorwerp in uw mond, kan letsel veroorzaken indien de voorste airbag wordt opgeblazen.

Bevestig of plaats geen voorwerpen op de afdekkingen van de voorste airbag, de knie-airbag voor de bestuurder en de knie-airbag voor de voorpassagier.

Objecten op de afdekkappen die gemarkeerd zijn met **SRS AIRBAG** zouden de juiste werking van de airbags kunnen belemmeren of binnenin het voertuig geslingerd kunnen worden en iemand verwonden wanneer de airbags opgeblazen worden.

▣ Belangrijke feiten over uw airbags

Probeer uw airbags niet te deactiveren. Samen bieden airbags en veiligheidsgordels de beste bescherming.

Houd tijdens het rijden uw handen en armen buiten het opblaasgebied van de voorste airbag door het stuurwiel aan weerszijden vast te houden. Kruis uw arm niet over de airbagafdekking.

Typen airbags

Uw voertuig is uitgerust met vijf typen airbags:

- **Airbags voor:** Airbags voor de stoelen van de bestuurder en de voorpassagier.
- **Knie-airbags:** Airbags onder de stuurkolom en onder het handschoenenkastje.
- **Centrale airbag:** Airbag in het midden van de rugleuning van de bestuurdersstoel.
- **Zijairbags:** Airbags in de rugleuning van de stoelen van de bestuurder, de voorpassagier en de passagiers van buitenste zitplaatsen van de achterbank.
- **Zijgordijnairbags:** Airbags boven de zijruiten.

De verschillende typen worden op de volgende pagina's besproken.

Airbags voor (SRS)

De voorste SRS-airbags worden opgeblazen tijdens een matige tot krachtige frontale botsing ter bescherming van het hoofd en de borst van de bestuurder en/of de voorpassagier.

SRS (aanvullend veiligheidssysteem) geeft aan dat de airbags ontworpen zijn om de veiligheidsgordels aan te vullen maar niet te vervangen. Veiligheidsgordels zijn het belangrijkste veiligheidssysteem voor de inzittenden.

Montageplaatsen

De voorste airbags bevinden zich voor de bestuurder in het midden van het stuurwiel en voor de voorpassagier in het dashboard. Beide airbags zijn met **SRS AIRBAG** gemarkeerd.

Typen airbags

De airbags kunnen worden opgeblazen zodra de contactschakelaar in de stand AAN staat.

Nadat een airbag tijdens een ongeval is opgeblazen, kunt u iets zien dat op rook lijkt. Dit is afkomstig van het verbrandingsproces van het opblaas materiaal en is niet schadelijk. Mensen met luchtwegproblemen kunnen tijdelijk wat ongemak ervaren. Is dat het geval, verlaat het voertuig dan zo snel mogelijk na u ervan vergewist te hebben dat u dit veilig kunt doen.

■ Werking

De voorste airbags zijn ontworpen om opgeblazen te worden tijdens een matige tot krachtige frontale botsing. Wanneer het voertuig plotseling vertraagt, sturen de sensoren informatie naar de regeleenheid, die opdracht geeft om één of beide airbags op te blazen.

Een frontale botsing kan recht van voren of in een hoek tussen twee voertuigen plaatsvinden of wanneer een voertuig tegen een stilstaand voorwerp botst, bijv. een betonnen muur.

■ Hoe de voorste airbags werken

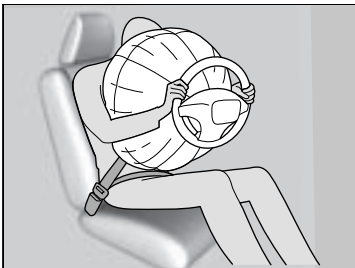

Terwijl uw veiligheidsgordel uw torso tegenhoudt, biedt de voorste airbag aanvullende bescherming voor uw hoofd en borst.

De voorste airbags lopen onmiddellijk leeg, zodat ze geen belemmering vormen voor het zicht van de bestuurder of het vermogen van de bestuurder om het voertuig te besturen en de bedieningselementen te gebruiken.

De totale tijd voor het opblazen en leeglopen is zo kort, dat de meeste inzittenden zich niet eens bewust zijn van het feit dat de airbags zijn opgeblazen, totdat ze deze voor zich zien liggen.

■ Wanneer de voorste airbags niet opgeblazen mogen worden

Lichte frontale botsingen: De voorste airbags zijn ontworpen als aanvulling op de veiligheidsgordels en helpen levens te redden. Ze zijn niet bedoeld om lichte schaaftwonden of zelfs gebroken botten te voorkomen, die het gevolg kunnen zijn van een minder krachtige frontale botsing.

Botsingen van opzij: De voorste airbags kunnen bescherming bieden wanneer een plotselinge vertraging tot gevolg heeft dat de bestuurder of de voorpassagier plotseling voorwaarts beweegt. Zijairbags en zijgordijnairbags zijn specifiek ontworpen om de ernst van letsel te verminderen, dat het gevolg kan zijn van het plotseling opzij bewegen van de bestuurder of passagier ten gevolge van een middelzware tot zware botsing van opzij.

Botsingen van achteren: Hoofdsteunen en veiligheidsgordels bieden de beste bescherming tijdens een botsing van achteren. De voorste airbags kunnen geen wezenlijke bescherming bieden en zijn daarom niet zodanig ontworpen dat ze worden opgeblazen tijdens dergelijke botsingen.

Over de kop slaan: Veiligheidsgordels en zijgordijnairbags bieden de beste bescherming wanneer het voertuig over de kop slaat. Omdat de voorste airbags vrijwel geen enkele bescherming kunnen bieden, zijn ze niet zodanig ontworpen dat ze worden opgeblazen wanneer het voertuig over de kop slaat.

■ Wanneer de voorste airbags worden opgeblazen bij geringe of onzichtbare schade

Doordat het airbagsysteem plotselinge vertragingen kan registreren, kunnen een of meer airbags als gevolg van een krachtige schok tegen de carrosserie of de wielophanging worden opgeblazen. Voorbeelden zijn over een stoeprand rijden, over de rand van een gat in het wegdek of over andere lage vaste voorwerpen, met als gevolg een plotselinge vertraging in het onderstel van het voertuig. Aangezien de schok zich onder het voertuig voordoet, is de schade wellicht niet meteen zichtbaar.

■ Wanneer de voorste airbags niet worden opgeblazen, ook al lijkt de schade aan de buitenzijde ernstig te zijn

Aangezien indrukbare carrosseriedelen tijdens een botsing botsenergie absorberen, is de hoeveelheid zichtbare schade niet altijd een aanwijzing voor een correcte airbagwerking. Sommige aanrijdingen kunnen tot ernstige schade leiden terwijl de airbags niet zijn opgeblazen, omdat ze niet nodig waren of geen bescherming zouden bieden indien ze zouden zijn opgeblazen.

■ Uitschakelingssysteem van airbag van voorpassagier

Indien het plaatsen van een naar achteren gericht kinderzitje op de stoel van de voorpassagier niet kan worden vermeden, moet u het airbagsysteem van de voorpassagier handmatig uitschakelen met de geïntegreerde sleutel.

■ ON/OFF-schakelaar airbag voorpassagier

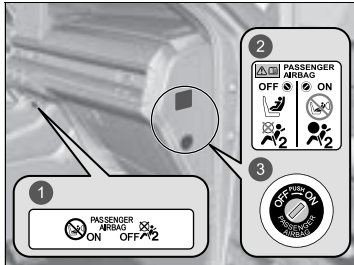

- 1 Controlelampje Airbag voorpassagier **ON/OFF**
- 2 Systemewaarschuwingsticker
- 3 **ON/OFF**-schakelaar

Wanneer de **ON/OFF**-schakelaar van de airbag van de voorpassagier in de volgende stand staat:

OFF: De airbag van de voorpassagier is gedeactiveerd. De airbag van de voorpassagier wordt niet opgeblazen bij een frontale botsing waarbij de airbag van de bestuurder wordt opgeblazen.

Het controlelampje voor uitgeschakelde airbag van de voorpassagier blijft ter herinnering branden.

ON: De airbag van de voorpassagier is geactiveerd. Het controlelampje van de airbag van de voorpassagier gaat aan en blijft ongeveer 60 seconden branden.

⊗ Uitschakelingssysteem van airbag van voorpassagier

⚠ WAARSCHUWING

Het airbagsysteem van de voorpassagier moet uitgeschakeld worden, wanneer het plaatsen van een naar achteren gericht kinderzitje op de stoel van de voorpassagier niet kan worden vermeden.

Als de airbag van de voorpassagier opgeblazen wordt, kan deze met zoveel kracht tegen het naar achteren gericht kinderzitje aankomen, dat de baby of peuter dodelijk of zeer ernstig letsel kan oplopen.

⚠ WAARSCHUWING

Zorg ervoor dat het airbagsysteem van de voorpassagier is ingeschakeld, wanneer er zich geen naar achteren gericht kinderzitje op de stoel van de voorpassagier bevindt.

Het gedeactiveerd laten van het airbagsysteem van de voorpassagier kan bij een botsing ernstig letsel of de dood tot gevolg hebben.

■ Het airbagsysteem van de voorpassagier deactiveren

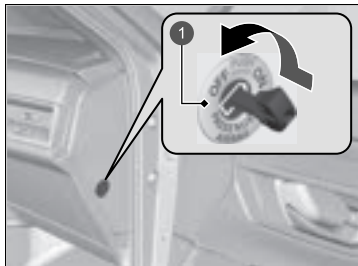

- 1 Schakelaar airbag voorpassagier
ON/OFF

■ Controlelampje uitgeschakelde airbag voorpassagier

Wanneer het airbagsysteem van de voorpassagier geactiveerd wordt, gaat het controlelampje na een paar seconden uit wanneer u de voedingsmodus op AAN zet.

Wanneer het airbagsysteem van de voorpassagier gedeactiveerd wordt, blijft het controlelampje aan of gaat het tijdelijk uit en weer aan.

1. Schakel de parkeerrem in en zet de voedingsmodus in de stand **VOERTUIG UIT**.
2. Open het portier van de voorpassagier.
3. Plaats de geïntegreerde sleutel in de **ON/OFF**-schakelaar voor de airbag van de voorpassagier.
 - De schakelaar bevindt zich in het zijpaneel van het dashboard aan de kant van de voorpassagier.
4. Draai de geïntegreerde sleutel naar **OFF** en verwijder hem uit de schakelaar.

►► Het airbagsysteem van de voorpassagier deactiveren

ATTENTIE

- Gebruik de geïntegreerde sleutel van het voertuig om de **ON/OFF**-schakelaar voor de airbag van de voorpassagier te verdraaien. Bij gebruik van een andere sleutel kan de schakelaar schade oplopen of het airbagsysteem van de voorpassagier niet correct werken.
- Sluit het portier niet of belast de geïntegreerde sleutel niet met extra gewicht terwijl de sleutel in de **ON/OFF**-schakelaar voor de airbag van de voorpassagier is geplaatst. De schakelaar of de sleutel kan beschadigd raken.

We adviseren u met klem om een naar achteren gericht kinderzitje niet op de stoel van de voorpassagier te bevestigen.

► Baby's en peuters beschermen BLZ. 86

Het is uw verantwoordelijkheid de instelling van het airbagsysteem van de voorpassagier te wijzigen in **OFF** wanneer u een naar achteren gericht kinderzitje op de stoel van de voorpassagier plaatst.

Schakel het systeem opnieuw in wanneer er geen naar achteren gericht kinderzitje op de stoel van de voorpassagier wordt gebruikt.

■ Sticker uitschakelingssysteem van airbag voorpassagier

De sticker bevindt zich in het zijpaneel van het instrumentenpaneel aan de kant van de voorpassagier.



- 1 Kind in een naar achteren gericht kinderzitje: Mag voorin zitten als dat niet anders kan
- 2 Mag niet voorin zitten
- 3 De airbag van de voorpassagier is: Actief
- 4 Inactief

Knie-airbags

De SRS-knie-airbags worden opgeblazen bij een middelzware tot zware frontale botsing om de bestuurder en/of voorpassagier in de juiste positie te helpen houden en ervoor te zorgen dat de andere veiligheidsvoorzieningen van het voertuig maximale bescherming bieden.

SRS (aanvullend veiligheidssysteem) geeft aan dat de airbag is ontworpen om de veiligheidsgordels aan te vullen maar niet te vervangen. Veiligheidsgordels zijn het hoofdveiligheidssysteem voor de inzittenden.

Montageplaatsen

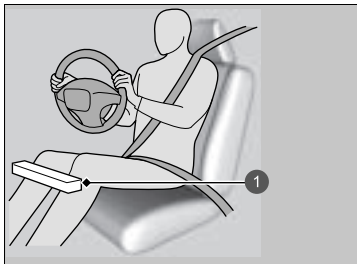

- 1 Plaats van de knie-airbag voor de bestuurder

De knie-airbag voor de bestuurder en die voor de voorpassagier bevinden zich respectievelijk onder de stuurkolom en onder het handschoenenkastje.

Beide zijn met **SRS AIRBAG** gemarkeerd.

⌘ Knie-airbags

Bevestig geen accessoires op of vlakbij een knie-airbag aangezien deze de juiste werking van de airbag belemmeren, of zelfs iemand kunnen verwonden als de airbag wordt opgeblazen.

De bestuurder en de voorpassagier mogen geen voorwerpen onder de stoel of achter hun voeten opbergen. Deze voorwerpen kunnen de juiste werking van de airbag bij een middelzware tot zware frontale botsing belemmeren en onvoldoende bescherming tot gevolg hebben.

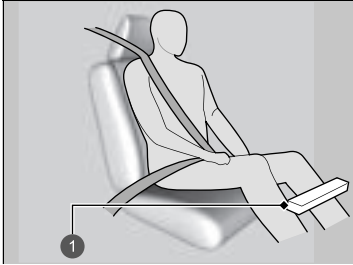

1 Plaats van knie-airbag aan passagierszijde

■ Werking

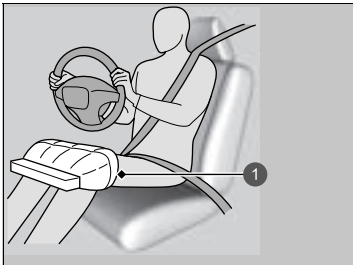

1 Opgeblazen knie-airbag voor bestuurder

De knie-airbag van de bestuurder en de voorpassagier worden tegelijkertijd opgeblazen met respectievelijk de airbag van de bestuurder en die van de voorpassagier.

Als de botsing niet zwaar genoeg is voor het opblazen van de voorste airbag, kan alleen de knie-airbag worden opgeblazen.

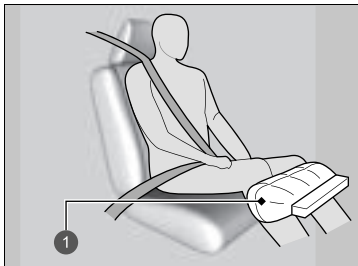

1 Opgeblazen knie-airbag voor passagier

■ Wanneer de knie-airbags worden opgeblazen bij geringe of onzichtbare schade

Doordat het airbagsysteem plotselinge vertragingen kan registreren, kunnen een of meer airbags als gevolg van een krachtige schok tegen de carrosserie of de wielophanging worden opgeblazen.

Voorbeelden zijn over een stoeprand rijden, over de rand van een gat in het wegdek of over andere lage vaste voorwerpen, met als gevolg een plotselinge vertraging in het onderstel van het voertuig. Aangezien de schok zich onder het voertuig voordoet, is de schade wellicht niet meteen zichtbaar.

■ Wanneer de knie-airbags mogelijk niet worden opgeblazen, ook al lijkt de schade aan de buitenzijde ernstig te zijn

Aangezien indrukbare carrosseriedelen tijdens een botsing botsenergie absorberen, is de hoeveelheid zichtbare schade niet altijd een aanwijzing voor een correcte airbagwerking. Sommige aanrijdingen kunnen tot ernstige schade leiden terwijl de airbags niet zijn opgeblazen, omdat ze niet nodig waren of geen bescherming zouden bieden indien ze zouden zijn opgeblazen.

Centrale airbag

De centrale airbag beschermt het hoofd van de bestuurder en voorpassagier tijdens een middelzware tot zware botsing van opzij.

Montageplaats

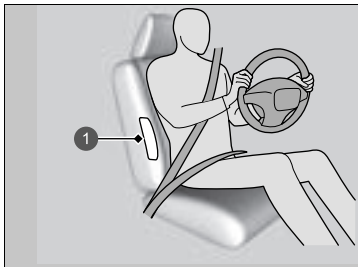

1 Plaats van centrale airbag

De centrale airbag bevindt zich in het midden van de rugleuning van de bestuurdersstoel.

Deze is gemarkeerd met **CENTER AIRBAG**.

Werking

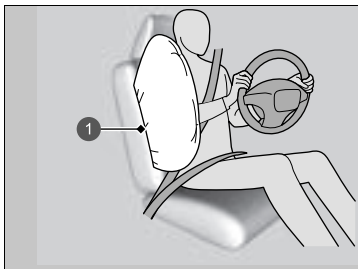

1 Centrale airbag

Centrale airbag

Zorg ervoor dat u en uw passagier voorin altijd rechtop zitten. Leunen tot in het gebied van de centrale airbag kan verhinderen dat de airbag goed wordt opgeblazen en vergroot het risico van ernstig letsel.

Bevestig geen accessoires op of dicht bij de centrale airbag. Deze kunnen de correcte werking van de airbag belemmeren, of kunnen iemand verwonden tijdens het opblazen van de airbag.

Open het deksel van het opbergvak in de console niet tijdens het rijden.

Bedek of vervang de afdekking van de rugleuning van de bestuurdersstoel niet zonder een dealer te raadplegen. Indien de afdekkingen van de rugleuning van de bestuurdersstoel verkeerd worden vervangen of worden afgedekt, kan dit tot gevolg hebben dat de centrale airbag niet correct wordt opgeblazen tijdens een botsing van opzij.

■ Wanneer de centrale airbag wordt opgeblazen bij geringe of onzichtbare schade

Doordat het airbagsysteem plotselinge versnellingen kan registreren, kan de centrale airbag als gevolg van een krachtige schok tegen de carrosserie of de wielophanging worden opgeblazen. In dergelijke gevallen kan er weinig of geen schade zijn, maar de zijdelingse botsingssensoren hebben wel een botsing geregistreerd, die krachtig genoeg was om de airbag op te blazen.

■ Wanneer de centrale airbag niet wordt opgeblazen, ook al lijkt de zichtbare schade ernstig te zijn

Het is mogelijk dat de centrale airbag niet wordt opgeblazen tijdens een botsing die in schijnbaar ernstige schade heeft geresulteerd. Dit kan gebeuren wanneer de plaats van de impact de uiterste voor- of achterzijde van het voertuig was of wanneer de indrukbare carrosseriedelen het grootste deel van de botsenergie hebben geabsorbeerd. In beide gevallen zou de centrale airbag niet nodig zijn geweest en evenmin zou deze na opblazen bescherming geboden hebben.

Zijairbags

De zijairbags beschermen het bovenlichaam en het bekken van de bestuurder of voorpassagier of inzittende op een buitenste achterstoel tijdens een middelzware tot zware botsing van opzij.

Montageplaatsen

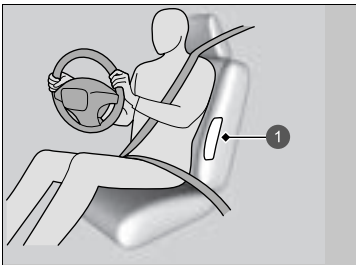

1 Plaats van zijairbags



1 Plaats van zijairbags

De zijairbags bevinden zich in de buitenrand van de rugleuning van de bestuurdersstoel, de passagiersstoel en de buitenste zitplaatsen van de achterbank.

Elke zijairbag is gemarkeerd als **SIDE AIRBAG**.

►► Zijairbags

Bevestig geen accessoires aan of vlakbij de zijairbags. Ze kunnen de correcte werking van de airbags belemmeren of kunnen iemand verwonden tijdens het opblazen van de airbags.

■ Werking

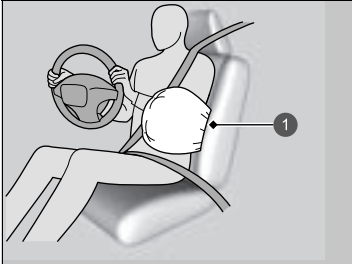

1 Opgeblazen zijairbag

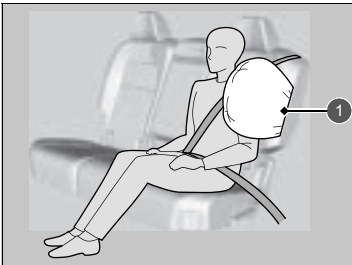

1 Opgeblazen zijairbag

Wanneer de sensoren een middelzware tot zware botsing van opzij registreren, geeft de regeleenheid opdracht om de zijairbag aan de zijde van de botsing onmiddellijk op te blazen.

■ Wanneer een zijairbag wordt opgeblazen bij geringe of onzichtbare schade

Doordat het airbagsysteem plotselinge versnellingen kan registreren, kan een zijairbag als gevolg van een krachtige schok tegen de carrosserie of de wielophanging worden opgeblazen. In dergelijke gevallen kan er weinig of geen schade zijn, maar de zijdelingse botsingssensoren hebben wel een botsing geregistreerd, die krachtig genoeg was om de airbag op te blazen.

► Zijairbags

Bedek of vervang de afdekkingen van de rugleuningen van de stoelen niet zonder een dealer te raadplegen.

Indien de afdekkingen van de rugleuningen verkeerd worden vervangen of worden afgedekt, kan dit tot gevolg hebben dat uw zijairbags niet correct worden opgeblazen tijdens een botsing van opzij.

Laat de voorpassagier niet zijwaarts leunen met zijn of haar hoofd in het pad van de opblazing van de zijairbag. Een zijairbag die opgeblazen wordt, kan met grote kracht aankomen en de passagier ernstig verwonden.

De activering van de zijairbag wordt geregeld door een druksensor in elk voorportier. Schade of wijzigingen aan de binnen- of buitenkant van de portieren kan de activering van de zijairbag negatief beïnvloeden. Neem contact op met een erkende dealer voordat u een voorportier vervangt of repareert.

■ **Wanneer een zijairbag niet wordt opgeblazen, ook al lijkt de zichtbare schade ernstig te zijn**

Het is mogelijk dat een zijairbag niet wordt opgeblazen tijdens een botsing die in zichtbaar ernstige schade heeft geresulteerd. Dit kan gebeuren wanneer de plaats van de impact de uiterste voor- of achterzijde van het voertuig was, of wanneer de indrukbare carrossiedelen het grootste deel van de botsenergie hebben geabsorbeerd. In beide gevallen zou de zijairbag niet nodig zijn geweest en evenmin zou deze na opblazen voldoende bescherming geboden hebben.

Zijgordijnairbags

De zijgordijnairbags beschermen het hoofd van de bestuurder en dat van de passagiers op de buitenste zitplaatsen tijdens een middelzware tot zware botsing van opzij.

Montageplaatsen

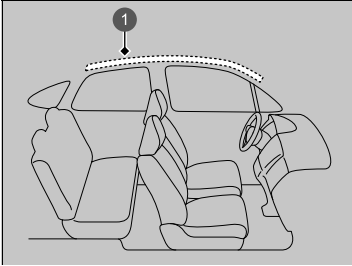

1 Plaats van zijgordijnairbags

De zijgordijnairbags bevinden zich in het plafond boven de zijruiten aan beide zijden van het voertuig.

⚠Zijgordijnairbags

De zijgordijnairbags zijn het meest effectief wanneer de inzittenden hun veiligheidsgordel correct dragen en rechtop en zo ver mogelijk naar achteren op hun stoel zitten.

Bevestig geen voorwerpen op de zijruiten of dakstijlen omdat deze de juiste werking van de zijgordijnairbags kunnen belemmeren.

Plaats geen klerhanger of harde voorwerpen aan een jashaakje. Dit kan leiden tot verwondingen als de zijgordijnairbag wordt opgeblazen.

■ Werking

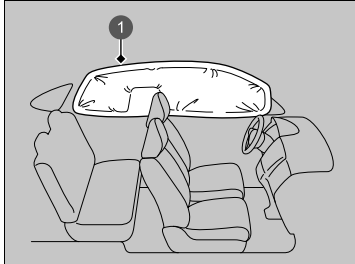

De zijgordijnairbag is zodanig ontworpen dat deze wordt opgeblazen tijdens middelzware tot zware botsingen van opzij.

① Opgeblazen zijgordijnairbag

■ Wanneer de zijgordijnairbags worden opgeblazen in een frontale botsing

Een of beide zijgordijnairbags kunnen ook worden opgeblazen in een matige tot krachtige frontale botsing die onder een hoek plaatsvindt.

Controlelampjes van airbagsysteem

Als zich een probleem in het airbagsysteem voordoet, gaat het SRS-controlelampje aan en verschijnt een bericht op de interface voor bestuurdersinformatie.

■ Controlelampje aanvullend veiligheidssysteem (SRS)



■ Wanneer de voedingsmodus in de stand AAN staat

Het controlelampje gaat gedurende enkele seconden branden en gaat daarna weer uit. Dit geeft aan dat het systeem correct werkt.

Gaat het controlelampje op enig ander moment aan of gaat het helemaal niet aan, laat dan het systeem zo snel mogelijk door een dealer controleren. Doet u dit niet, dan is het mogelijk dat uw airbags en veiligheidsgordelspanners niet goed werken wanneer u ze nodig hebt.

☒ Controlelampje aanvullend veiligheidssysteem (SRS)

⚠ WAARSCHUWING

Wordt het SRS-controlelampje genegeerd, dan kan dat resulteren in ernstig of dodelijk letsel, indien de airbagsystemen of de veiligheidsgordelspanners niet correct werken.

Laat het voertuig zo snel mogelijk door een dealer controleren, indien het SRS-controlelampje u waarschuwt voor een mogelijk probleem.

⚠ WAARSCHUWING

Verwijder het naar achteren gerichte kindersitje onmiddellijk van de stoel van de voorpassagier, indien het SRS-controlelampje gaat branden. Zelfs als de airbag van de voorpassagier is gedeactiveerd, mag u het SRS-controlelampje niet negeren.

Het SRS-systeem zou defect kunnen zijn, hetgeen de airbag van de voorpassagier kan activeren en ernstig of dodelijk letsel kan veroorzaken.

■ Controlelampje uitgeschakelde airbag voorpassagier



■ Wanneer het uitschakelingscontrolelampje passagiersairbag gaat branden

Het controlelampje blijft branden zolang het airbagsysteem van de voorpassagier gedeactiveerd is.

Schakel het systeem handmatig opnieuw in wanneer er geen naar achteren gericht kinderzitje op de stoel van de voorpassagier wordt gebruikt. Het controlelampje zou uit moeten gaan.

Airbagverzorging

Het zelf uitvoeren van het onderhoud of de vervanging van onderdelen van het airbagsysteem wordt afgeraden en zou ook niet nodig moeten zijn. U dient het voertuig echter wel te laten inspecteren door een dealer in de volgende situaties:

■ Wanneer de airbags zijn opgeblazen

Is een airbag opgeblazen, dan moeten de regeleenheid en andere bijbehorende onderdelen worden vervangen. Is een automatische veiligheidsgordelspanner geactiveerd, dan moet ook deze worden vervangen.

■ Wanneer het voertuig bij een middelzware tot zware botsing is betrokken geweest

Zelfs indien de airbags niet zijn opgeblazen, dient u uw dealer toch het volgende te laten inspecteren: de veiligheidsgordelspanners voor de voorstoelen en de buitenste zitplaatsen op de achterbank en elke veiligheidsgordel die is gedragen tijdens het ongeval.

✘ Airbagverzorging

Het verwijderen van airbagonderdelen van het voertuig is verboden.

Schakel in geval van een storing, uitval of activering van de airbag/veiligheidsgordelspanner de hulp in van gekwalificeerd personeel.

Wij raden het gebruik van hergebruikte onderdelen van airbagsystemen af, inclusief de airbag, spanners, sensoren en regeleenheid.

Over het Post-Collision Braking System

Wanneer het airbagsysteem wordt geactiveerd nadat een botsing is gedetecteerd, activeert dit systeem tegelijkertijd de remmen en beperkt het de aandrijving om schade van een secundaire botsing te beperken.

■ Voorwaarden voor activering

Het Post-Collision Braking System wordt geactiveerd wanneer het airbagsysteem of de automatische veiligheidsgordelspanners worden geactiveerd als gevolg van een frontale botsing of botsing van opzij.

De functie wordt echter niet geactiveerd als er onderdelen van het systeem beschadigd zijn.

■ Voorwaarden voor annuleren

Nadat het Post-Collision Braking System is geactiveerd, wordt het systeem geannuleerd als aan een van de volgende voorwaarden wordt voldaan.

- Het voertuig is tot stilstand gekomen.
- U trapt het gaspedaal in nadat u het hebt losgelaten.

» Post-Collision Braking System

Dit systeem kan mogelijk niet in alle situaties schade door secundaire botsingen beperken. De effectiviteit ervan is afhankelijk van de omstandigheden van de botsing.

Controleer bij een botsing uw omgeving, en verplaats indien nodig voorzichtig uw voertuig om het op een veilige plaats te parkeren.

Kinderen in het voertuig beschermen

Elk jaar raakt een groot aantal kinderen gewond of komt om het leven in ongevallen met voertuigen, omdat ze niet of niet correct aangespeld zijn. Voertuigongevallen zijn zelfs de eerste oorzaak voor het overlijden van kinderen jonger dan 12 jaar.

Om het aantal doden en de hoeveelheid letsel onder kinderen te reduceren is het noodzakelijk baby's, peuters en grotere kinderen correct vast te gespen wanneer die in een voertuig zitten.



Kinderen dienen correct vastgespeld op een achterbank te zitten. De redenen hiervoor zijn:

- Een voorste airbag die wordt opgeblazen kan een kind dat op de voorstoel zit, verwonden of doden.
- Een kind op de voorstoel leidt af en hindert de bestuurder bij het veilig besturen van het voertuig.
- Uit statistieken blijkt dat kinderen, ongeacht hun lengte en leeftijd, veiliger zijn wanneer ze correct aangespeld op de achterbank zitten.

☒ Kinderen in het voertuig beschermen

Zonneklep voorpassagier

⚠ WAARSCHUWING



Gebruik **NOOIT** een naar achteren gericht kinderzitje op een stoel die aan de voorzijde wordt beveiligd door een **ACTIEVE AIRBAG**, het **KIND** kan **DODELIJK** of **ERNSTIG LETSEL** oplopen.

⚠ WAARSCHUWING

Kinderen die niet of niet correct zijn vastgespeld, kunnen ernstig of dodelijk letsel oplopen tijdens een ongeval.

Kinderen die te klein zijn voor een veiligheidsgordel moeten correct worden vastgespeld in een kinderzitje (met eigen gordelsysteem). Grotere kinderen dienen correct te worden vastgespeld met een veiligheidsgordel, indien nodig gecombineerd met een zitverhoger.

- Houd nooit een kind op schoot, omdat het onmogelijk is het kind tijdens een botsing te beschermen.
- Draag nooit een veiligheidsgordel rondom uzelf en een kind dat op uw schoot zit. Tijdens een ongeval zou het kind door de druk van de veiligheidsgordel ernstig of dodelijk letsel kunnen oplopen.
- Twee kinderen mogen nooit samen dezelfde veiligheidsgordel gebruiken. Beide kinderen kunnen tijdens een ongeval zeer ernstig letsel oplopen.
- Kinderen die te klein zijn om veiligheidsgordels te dragen moeten correct vastgespeld zijn in een goedgekeurd kinderzitje (met eigen gordelsysteem), dat stevig in het voertuig bevestigd is door middel van de veiligheidsgordel of het verankeringsstelsel van het kinderzitje.

► Kinderen in het voertuig beschermen

In veel landen is het wettelijk verplicht alle kinderen van 12 jaar en jonger en die kleiner zijn dan 150 cm correct vast te spelden op de achterbank.

In veel landen is het verplicht een officieel goedgekeurd en geschikt kinderzitje te gebruiken om een kind op een passagiersstoel te vervoeren. Controleer de wettelijke vereisten in uw land.

Wij bevelen aan een kinderzitje te gebruiken dat voldoet aan VN-voorschrift nr. 44 of nr. 129 of de voorschriften van de betrokken landen.

► **Kinderzitje kiezen** BLZ. 89

- Laat kinderen nooit de portieren, de ruiten of de stoelverstelling bedienen.
- Laat kinderen nooit zonder toezicht in het voertuig achter, met name niet in warm weer, wanneer het interieur van het voertuig zo sterk kan opwarmen dat ze dodelijk letsel oplopen. Bovendien kunnen ze bedieningselementen van het voertuig activeren, waardoor het voertuig onverwacht in beweging zou kunnen komen.

► Kinderen in het voertuig beschermen

WAARSCHUWING: Gebruik de vergrendelingsknop voor de elektrisch bediende ruiten om te voorkomen dat kinderen de ruiten openen. Het gebruik van deze functie zal voorkomen dat kinderen met de ruiten spelen, wat hen aan risico's zou kunnen blootstellen of de bestuurder zou kunnen afleiden.

► **Elektrisch bediende ruiten openen/sluiten**
BLZ. 219

WAARSCHUWING: Neem altijd de contactsleutel mee wanneer het voertuig alleen of met andere inzittenden wordt achtergelaten.

Om u te herinneren aan het risico van de airbag van de voorpassagier en de veiligheid van kinderen, is uw voertuig voorzien van een waarschuwingssticker op de zonneklep aan de passagierszijde.

Lees de instructies op deze sticker aandachtig door en volg ze op.

► **Veiligheidsstickers** BLZ. 112

Veiligheid van baby's en kleine kinderen

■ Baby's en peuters beschermen

Een baby of peuter dient correct vastgegespt in een naar achteren gericht kinderzitje te worden geplaatst, totdat deze de gewichts- of lengtelimiet van de fabrikant van het kinderzitje heeft bereikt.

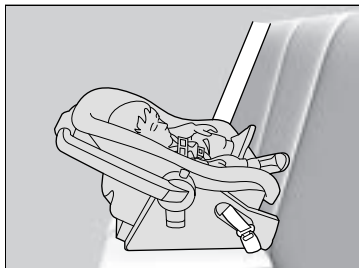

■ Een naar achteren gericht kinderzitje bevestigen

Kinderzitjes moeten op de achterbank worden bevestigd.

- We adviseren om het kinderzitje direct achter de stoel van de voorpassagier te plaatsen, de stoel zo ver mogelijk naar voren te verplaatsen en de stoel onbezet te houden.
- Zorg ervoor dat er geen contact is tussen het kinderzitje en de stoel ervoor.
U kunt ook een kleiner, naar achteren gericht kinderzitje aanschaffen.

►► Baby's en peuters beschermen

⚠ WAARSCHUWING

Wanneer u een naar achteren gericht kinderzitje op de voorstoel bevestigt, kan dit bij het kind tijdens het opblazen van de voorste passagiersairbag ernstig of dodelijk letsel veroorzaken.

Bevestig een naar achteren gericht kinderzitje altijd op de achterbank en niet op de voorstoel.

Een naar achteren gericht kinderzitje dat correct is bevestigd, kan hinderen bij het volledig naar achteren verschuiven van de bestuurdersstoel of de stoel van de voorpassagier of bij het in de gewenste positie vergrendelen van de rugleuning.

📄 Baby's en peuters beschermen

Veel experts adviseren het gebruik van een naar achteren gericht kinderzitje tot een leeftijd van twee jaar, indien de lengte en het gewicht van het kind geschikt zijn voor een naar achteren gericht kinderzitje.

Naar achteren gerichte kinderzitjes mogen nooit in de rijrichting worden bevestigd.

Raadpleeg altijd de instructies van de fabrikant van het kinderzitje voor de juiste bevestiging.

Indien de airbag van de voorpassagier wordt opgeblazen, kan deze met grote kracht tegen het naar achteren gerichte kinderzitje aankomen. Het zitje kan hierdoor losraken of aanstoten waardoor het kind ernstig letsel kan oplopen.

Indien het plaatsen van een naar achteren gericht kinderzitje op de stoel van de voorpassagier niet kan worden vermeden, moet u het airbagsysteem van de voorpassagier handmatig uitschakelen.

📄 Uitschakelingsstelsel van airbag van voorpassagier BLZ. 65

■ Kleinere kinderen beschermen

Als een kind de gewichts- en lengtebeperkingen van een naar achteren gericht kinderzitje overschrijdt, moet het kind correct vastgegespt worden in een stevig vastgezet naar voren gericht kinderzitje tot het kind de gewichts- en lengtebeperkingen van het naar voren gerichte kinderzitje overschrijdt.

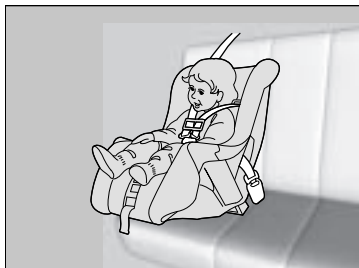

■ Naar voren gericht kinderzitje bevestigen

We adviseren u met klem een naar voren gericht kinderzitje op de achterbank te bevestigen.

Een naar voren gericht kinderzitje op de voorstoel bevestigen kan gevaarlijk zijn. De achterbank is de veiligste plaats voor een kind.

► Kleinere kinderen beschermen

⚠ WAARSCHUWING

Wanneer u een naar voren gericht kinderzitje op de voorstoel bevestigt, kan dit bij het kind tijdens een ongeval ernstig of dodelijk letsel veroorzaken.

Indien u een naar voren gericht kinderzitje op de voorstoel moet bevestigen, schuift u de voorstoel zo ver mogelijk naar achteren en gespt u het kind op de juiste wijze vast.

Informeer naar de wettelijke regels en voorschriften voor het gebruik van kinderzitjes in het land waar u rijdt en volg de instructies van de fabrikant van het kinderzitje nauwkeurig op.

Kinderzitje kiezen

Sommige kinderzitjes zijn compatibel met lage bevestigingspunten. Sommige hebben een starre bevestiging, terwijl andere een flexibele bevestiging hebben. Beide typen zijn even eenvoudig in het gebruik. Sommige bestaande en tweedehandse kinderzitjes kunnen enkel via de veiligheidsgordel bevestigd worden. Welk type u ook kiest, volg altijd de gebruiks- en onderhoudsinstructies van de fabrikant van het kinderzitje op, waarbij inbegrepen aanbevelingen met betrekking tot de levensduur van het kinderzitje, evenals de instructies in deze handleiding. Een correcte bevestiging is belangrijk voor het maximaliseren van de veiligheid van uw kind.

Het flexibele type is misschien niet beschikbaar in uw land.

Op zitplaatsen en in voertuigen zonder lage bevestigingspunten kunt u het kinderzitje bevestigen door gebruik te maken van de veiligheidsgordel en een bovenband voor toegevoegde veiligheid. Dit omdat alle kinderzitjes moeten worden bevestigd met de veiligheidsgordel wanneer het lage verankeringsysteem niet wordt gebruikt. Bovendien kan de fabrikant van het kinderzitje het gebruik van een veiligheidsgordel aanraden om een ISOFIX-gordelsysteem te bevestigen, zodra het kind een specifiek gewicht bereikt heeft. Lees de instructies in de handleiding van het kinderzitje voor een correcte bevestiging.

■ Belangrijke overweging bij het kiezen van een kinderzitje

Zorg ervoor dat het kinderzitje aan de volgende drie eisen voldoet:

- Het kinderzitje is het juiste type en de juiste maat voor het kind.
- Het kinderzitje is het juiste type voor de zitplaats waarop het bevestigd wordt.
- Het kinderzitje is in overeenstemming met de veiligheidsnormen. Wij bevelen aan een kinderzitje te gebruiken dat voldoet aan VN-voorschrift nr. 44 of nr. 129 of de voorschriften van de betrokken landen. Zoek naar de goedkeuringsmarkering op het systeem en naar de verklaring van overeenstemming van de fabrikant op de doos.

☒ Kinderzitje kiezen

Installatie van een voor lage verankering geschikt kinderzitje is eenvoudig.

Voor lage verankering geschikte kinderzitjes zijn ontwikkeld om het bevestigen te vereenvoudigen en letsel ten gevolge van onjuiste bevestiging te verminderen.

■ Normen voor kinderzitjes

Als een kinderzitje (of het nu een kinderzitje is van het type i-Size/ISOFIX of een kinderzitje dat wordt bevestigd met een veiligheidsgordel) voldoet aan het relevante VN-voorschrift, is het voorzien van een goedkeuringslabel zoals hiernaast weergegeven. Controleer, voordat u een kinderzitje koopt of gebruikt, het goedkeuringslabel en verzeker u ervan dat het geschikt is voor uw voertuig en het kind en dat het voldoet aan het relevante VN-voorschrift.

►► Kinderzitje kiezen

Voorbeeld van goedkeuringslabel VN-voorschrift nr. 44

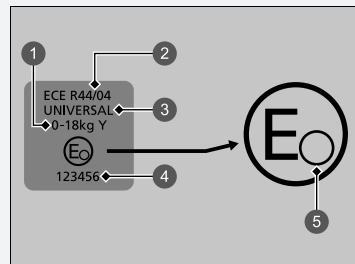

- ❶ " Gewichtsgroep "
- ❷ Voorschriftnummer
- ❸ Categorie
- ❹ Goedkeuringsnummer
- ❺ Landcode

►► Kinderzitje kiezen

Voorbeeld van goedkeuringslabel VN-voorschrift nr. 129

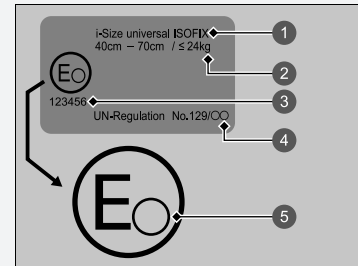

- 1 Categorie
- 2 Grootte- en gewichtsaanduiding
- 3 Goedkeuringsnummer
- 4 Voorschriftnummer
- 5 Landcode

Montagelocaties voor kinderzitjes

Modellen met het stuur links

Passagiersairbag ingeschakeld

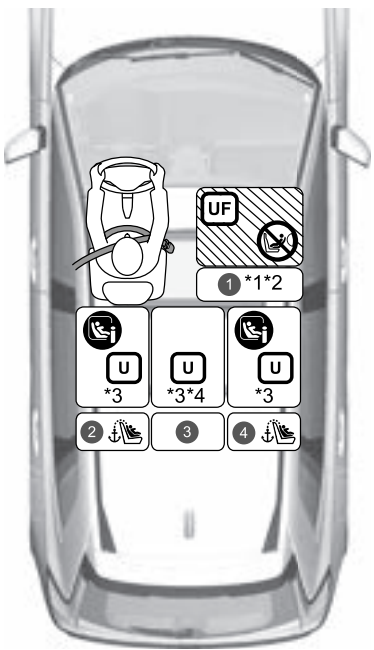

Passagiersairbag uitgeschakeld

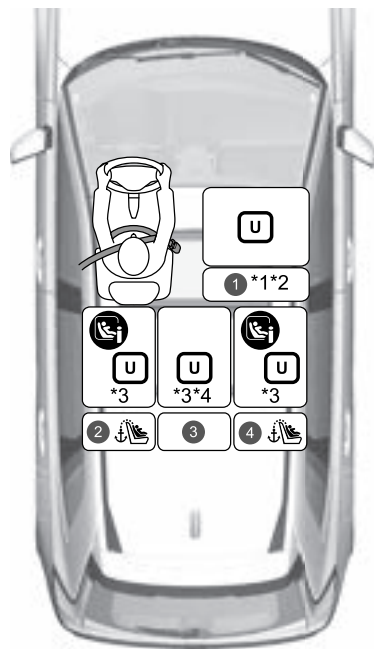

	Geschikt voor universele kinderzitjes die worden geïnstalleerd met de veiligheidsgordel.
	Geschikt voor universele kinderzitjes waarbij het kind naar voren kijkt en die worden geïnstalleerd met de veiligheidsgordel.
	Geschikt voor i-Size- en ISOFIX-kinderzitjes.
	Alleen geschikt voor naar voren gerichte kinderzitjes.
	Gebruik nooit een naar achteren gericht kinderzitje.
	Zitplaats uitgerust met verankeringspunten voor bovenband.

*1: Zet de stoel in de achterste stand.

*2: Voor het monteren van de universele kinderzitjes met riembevestiging zet u de rugleuning in de voorste vergrendelstand.

*3: Zet de stoel op de 2e rij in de achterste stand.

*4: Als u een kinderzitje op de middelste stoel achterin bevestigt, kan de linker veiligheidsgordel mogelijk niet worden gebruikt.

- Als het kinderzitje tegen de hoofdsteun komt en het niet stabiel kan worden vastgezet, zet de hoofdsteun dan omhoog. Verwijder de hoofdsteun als deze kan worden verwijderd. Als u kunt voorkomen dat het kinderzitje tegen de hoofdsteun komt door deze omhoog te zetten, hoeft u de hoofdsteun niet te verwijderen. De verwijderde hoofdsteun moet in de bagageruimte worden opgeborgen, zodat deze niet door het interieur vliegt bij plotseling remmen of een botsing.

Als u het kinderzitje verwijdert, bevestig de hoofdsteun dan in de oorspronkelijke stoel en controleer of deze is vergrendeld.

Wanneer u alleen een zitverhoger gebruikt, verwijder de hoofdsteun dan niet.

- Als u het naar voren gerichte kinderzitje niet stabiel kunt vastzetten, zet de rugleuning dan in een hoek die evenwijdig is met de achterzijde van het kinderzitje, terwijl de rugleuning toch nog voor het verankeringspunt op schouderhoogte blijft.
- Kinderzitjes met een steunpoot kunnen ook worden gemonteerd op zitplaatsen waar i-Size-kinderzitjes niet kunnen worden gemonteerd.

Modellen met het stuur rechts

Passagiersairbag ingeschakeld

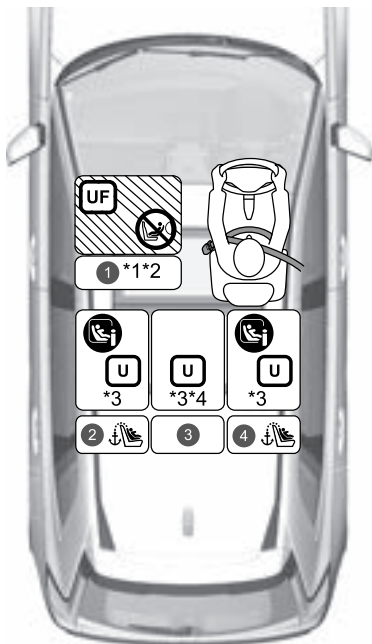

Passagiersairbag uitgeschakeld

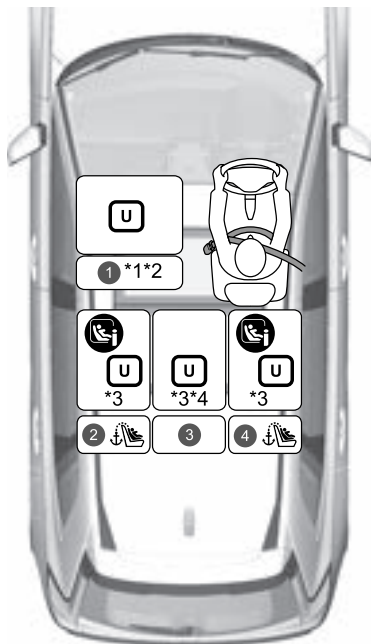

	Geschikt voor universele kinderzitjes die worden geïnstalleerd met de veiligheidsgordel.
	Geschikt voor universele kinderzitjes waarbij het kind naar voren kijkt en die worden geïnstalleerd met de veiligheidsgordel.
	Geschikt voor i-Size- en ISOFIX-kinderzitjes.
	Alleen geschikt voor naar voren gerichte kinderzitjes.
	Gebruik nooit een naar achteren gericht kinderzitje.
	Zitplaats uitgerust met verankeringspunten voor bovenband.

*1: Zet de stoel in de achterste stand.

*2: Voor het monteren van de universele kinderzitjes met riembevestiging zet u de rugleuning in de voorste vergrendelstand.

*3: Zet de stoel op de 2e rij in de achterste stand.

*4: Als u een kinderzitje op de middelste stoel achterin bevestigt, kan de linker veiligheidsgordel mogelijk niet worden gebruikt.

- Als het kinderzitje tegen de hoofdsteun komt en het niet stabiel kan worden vastgezet, zet de hoofdsteun dan omhoog. Verwijder de hoofdsteun als deze kan worden verwijderd. Als u kunt voorkomen dat het kinderzitje tegen de hoofdsteun komt door deze omhoog te zetten, hoeft u de hoofdsteun niet te verwijderen. De verwijderde hoofdsteun moet in de bagageruimte worden opgeborgen, zodat deze niet door het interieur vliegt bij plotseling remmen of een botsing.

Als u het kinderzitje verwijdert, bevestig de hoofdsteun dan in de oorspronkelijke stoel en controleer of deze is vergrendeld.

Wanneer u alleen een zitverhoger gebruikt, verwijder de hoofdsteun dan niet.

- Als u het naar voren gerichte kinderzitje niet stabiel kunt vastzetten, zet de rugleuning dan in een hoek die evenwijdig is met de achterzijde van het kinderzitje, terwijl de rugleuning toch nog voor het verankeringspunt op schouderhoogte blijft.
- Kinderzitjes met een steunpoot kunnen ook worden gemonteerd op zitplaatsen waar i-Size-kinderzitjes niet kunnen worden gemonteerd.

Alle modellen

Gedetailleerde informatie voor installatie van kinderzitje

	Grootteklasse Gewicht Postuur		Zitpositie en nummer zitplaats				
			①	②	③	④	
			Voorpassagier ¹		2e rij ³		
			Stand ON/OFF- schakelaar airbag voorpassagier		Links	Midden ⁴	Rechts
ON ⁵	OFF						
Zitplaats geschikt voor universeel kinderzitje met bevestiging via veiligheids gordel (ja/nee)	Groep 0	Tot 10 kg	Nee	Ja ²	Ja	Ja	Ja
	Groep 0+	Tot 13 kg					
	Groep I	9-18 kg	Ja ²	Ja	Ja	Ja	Ja
	Groep II	15-25 kg					
	Groep III	22-36 kg					
i-Size-kinderzitje (ja/nee)	≤ 150 cm		Nee	Nee	Ja	Nee	Ja
Zitplaats geschikt voor aanbevolen origineel kinderzitje ⁶	Raadpleeg de lijst met originele kinderzitjes		Ja	Ja	Ja	Ja	Ja
Zitplaats geschikt voor laterale bevestiging (L1/L2)	—		Nee	Nee	Nee	Nee	Nee
Bevestiging grootste geschikte naar achteren gericht kinderzitje (R1/R2X/R2/R3)	Groep 0	Tot 10 kg	Nee	Nee	R3	Nee	R3
	Groep 0+	Tot 13 kg					
	Groep I	9-18 kg					
Bevestiging grootste geschikte naar voren gericht kinderzitje (F2X/F2/F3)	Groep I	9-18 kg	Nee	Nee	F3	Nee	F3
Bevestiging grootste geschikte zitverhoger (B2/B3)	≤ 150 cm		B3	B3	B3	B3	B3

►► Montagelocaties voor kinderzitjes

Wanneer u een kinderzitje aanschaft, moet u niet vergeten de ISOFIX-grootteklasse of het bevestigingssysteem te controleren om te verzekeren dat het zitje geschikt is voor uw voertuig.

Bevestigings-systeem (CRF)	Beschrijving
ISO/L1	Naar links gericht babyzitje (reiswieg)
ISO/L2	Naar rechts gericht babyzitje (reiswieg)
ISO/R1	Naar achteren gericht babyzitje
ISO/R2X	Kleine naar achteren gerichte kinderzitjes
ISO/R2	Kleine naar achteren gerichte kinderzitjes
ISO/R3	Naar achteren gerichte kinderzitjes met normale grootte
ISO/F2X	Lagere naar voren gerichte kinderzitjes
ISO/F2	Lagere naar voren gerichte kinderzitjes
ISO/F3	Naar voren gerichte kinderzitjes met normale grootte
ISO/B2	Minder brede naar voren gerichte zitverhoger
ISO/B3	Naar voren gerichte zitverhoger met normale breedte

- *1: Zet de stoel in de achterste stand.
- *2: Voor het monteren van de universele kinderzitjes met riembevestiging zet u de rugleuning in de voorste vergrendelstand.
- *3: Zet de stoel op de 2e rij in de achterste stand.
- *4: Als u een kinderzitje op de middelste stoel achterin bevestigt, kan de linker veiligheidsgordel mogelijk niet worden gebruikt.
- *5: Alleen naar voren gerichte kinderzitjes mogen worden gemonteerd wanneer de airbag van de voorpassagier is ingeschakeld.
- *6: De genoemde kinderzitjes (CRS) zijn overeenkomstig de aanbevelingen van Honda op de datum van publicatie. Neem contact op met een geautoriseerde dealer voor actuele informatie omtrent onze aanbevolen kinderzitjes. Mogelijk zijn andere kinderzitjes ook geschikt - raadpleeg de fabrikant van het kinderzitje voor een lijst met aanbevolen voertuigen.
- Als het kinderzitje tegen de hoofdsteun komt en het niet stabiel kan worden vastgezet, zet de hoofdsteun dan omhoog. Verwijder de hoofdsteun als deze kan worden verwijderd. Als u kunt voorkomen dat het kinderzitje tegen de hoofdsteun komt door deze omhoog te zetten, hoeft u de hoofdsteun niet te verwijderen. De verwijderde hoofdsteun moet in de bagageruimte worden opgeborgen, zodat deze niet door het interieur vliegt bij plotseling remmen of een botsing.
Als u het kinderzitje verwijdert, bevestig de hoofdsteun dan in de oorspronkelijke stoel en controleer of deze is vergrendeld.
Wanneer u alleen een zitverhoger gebruikt, verwijder de hoofdsteun dan niet.
- Als u het naar voren gerichte kinderzitje niet stabiel kunt vastzetten, zet de rugleuning dan in een hoek die evenwijdig is met de achterzijde van het kinderzitje, terwijl de rugleuning toch nog voor het verankeringspunt op schouderhoogte blijft.
- Kinderzitjes met een steunpoot kunnen ook worden gemonteerd op zitplaatsen waar i-Size-kinderzitjes niet kunnen worden gemonteerd.

■ Europese lijst van originele kinderzitjes

VN R129

Toepassingsbereik	Kinderzitje	Categorie
40 tot 83 cm tot 13 kg (Baby - 15 maanden)	Honda baby safe	Universele riem
	Honda baby safe ISOFIX	i-Size universeel ISOFIX
76 cm tot 105 cm 9 kg tot 22 kg (15 maanden - 4 jaar)	Honda ISOFIX	i-Size universeel ISOFIX
100 cm tot 150 cm 15 kg tot 36 kg (3,5 jaar - 12 jaar)	Honda KIDFIX *1	I-Size zitverhoger

*1: Zet het verankeringspunt op schouderhoogte in de hoogste stand wanneer het kinderzitje op de buitenste zitplaats achterin wordt geïnstalleerd.

■ Bevestiging van een voor lage verankering geschikt kinderzitje

Een voor lage verankering geschikt kinderzitje met eigen gordelsysteem kan op een van de twee buitenste zitplaatsen op de achterbank bevestigd worden. Een kinderzitje wordt aan de lage bevestigingspunten vastgemaakt met de starre of flexibele bevestigingsmaterialen (zie afbeeldingen).

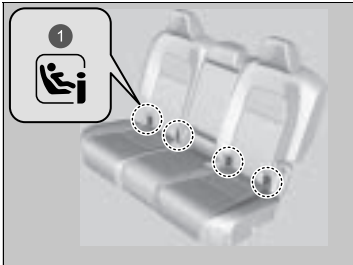

1 Markeringen



1. Zoek de lage verankeringen onder de afdekking.
2. Zet de stoel in de achterste stand.

3. Verwijder de afdekkingen van de verankeringen met de markeringen om de lage verankeringen zichtbaar te maken.

☒ Bevestiging van een voor lage verankering geschikt kinderzitje

⚠ WAARSCHUWING

Bevestig nooit twee kinderzitjes op hetzelfde bevestigingspunt. Bij een botsing is één bevestigingspunt misschien niet sterk genoeg om twee kinderzitjes vast te houden en kan breken, wat de dood of ernstig letsel tot gevolg kan hebben.

Sommige kinderzitjes worden geleverd met optionele geleideopeningen om eventuele schade op het zitgedeelte te vermijden. Volg de aanwijzingen van de fabrikant bij het gebruik van de geleideopeningen en bevestig ze aan de lage bevestigingspunten zoals weergegeven in de afbeelding.

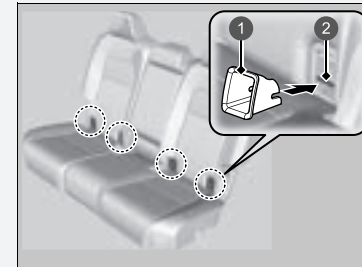

- 1 Geleideopening
- 2 Laag bevestigingspunt

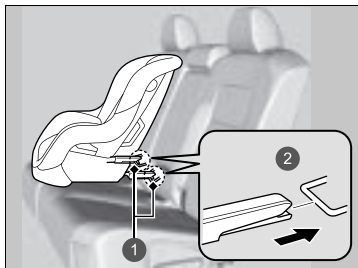

- 1 Lage bevestigingspunten
- 2 Star type

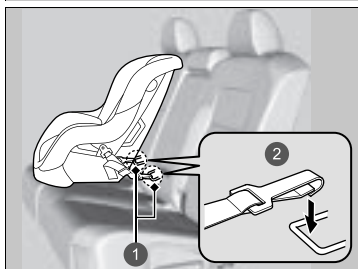

- 1 Lage bevestigingspunten
- 2 Flexibel type

4. Plaats het kinderzitje op de stoel van het voertuig en bevestig vervolgens het kinderzitje aan de lage bevestigingspunten volgens de instructies die zijn meegeleverd met het kinderzitje.

- Bij het bevestigen van het kinderzitje moet u ervoor zorgen dat de lage bevestigingspunten niet belemmerd worden door de veiligheidsgordel of andere voorwerpen.

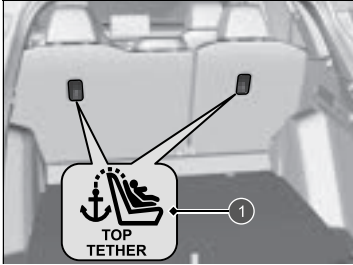

- ① Symbool voor bevestiging met bovenband

▣ Bevestiging van een voor lage verankering geschikt kinderzitje

WAARSCHUWING: Gebruik nooit een haak zonder symbool voor bevestiging met bovenband om een kinderzitje vast te zetten.

Wanneer u een kinderzitje gebruikt dat is bevestigd aan het lage verankeringssysteem, moet u ervoor zorgen dat het kinderzitje correct in het voertuig is bevestigd. Dit is voor de veiligheid van uw kind.

Een kinderzitje dat niet correct bevestigd is, zal een kind onvoldoende beschermen tijdens een botsing en kan letsel toebrengen aan het kind of aan andere inzittenden van het voertuig.

Het flexibele type is misschien niet beschikbaar in uw land.

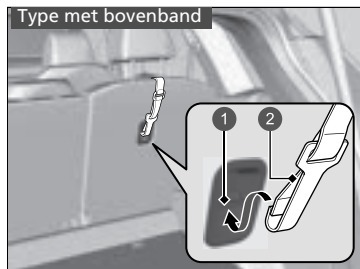

- 1 Bevestiging
- 2 Haak van bevestigingsband

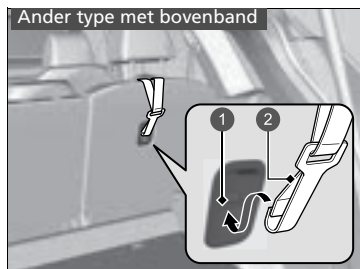

- 1 Bevestiging
- 2 Haak van bevestigingsband

Kinderzitje met bevestigingsband

5. Zet de hoofdsteun in de hoogste stand.
 - Rol de bagageruimteafdekking op.
 - **Bagageruimteafdekking** BLZ. 275
6. Leid de bevestigingsband tussen de poten van de hoofdsteun.
Zorg ervoor dat de band niet verdraaid wordt.
7. Bevestig de haak van de bevestigingsband aan het bevestigingspunt.
8. Haal de bevestigingsband aan volgens de instructies van de fabrikant van het kinderzitje.
9. Zorg ervoor dat het kinderzitje stevig bevestigd is door het naar voren en naar achteren en van links naar rechts te wiegen; u zou weinig beweging moeten voelen.
10. Zorg ervoor dat alle ongebruikte veiligheidsgordels die in het bereik van het kind liggen, vastgespeld zijn.

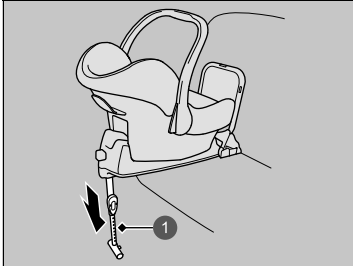

1 Steunpoot

Kinderzitje met steunpoot

5. Trek de steunpoot uit totdat deze de vloer raakt volgens de instructies van de fabrikant van het kinderzitje.
 - ▶ Controleer of het deel van de vloer waarop de steunpoot rust vlak is. Als het gedeelte niet vlak is, biedt de steunpoot onvoldoende ondersteuning. Als dit het geval is, zet u de stoel naar voren of naar achteren zodat de steunpoot op een vlak gedeelte rust.
 - ▶ Zorg dat de steunpoot niet op de schuifrail of afdekking rust.
 - ▶ Zorg ervoor dat er geen contact is tussen het kinderzitje en de stoel ervoor.

■ Kinderzitje bevestigen met een heup-/schoudergordel



1. Zet de stoel in de achterste stand.
2. Plaats het kinderzitje op de stoel van het voertuig.
3. Haal de veiligheidsgordel door het kinderzitje volgens de instructies van de fabrikant van het kinderzitje en steek de vergrendeltong in de gesp.
 - Steek de vergrendeltong volledig in de gesp totdat deze klikt.

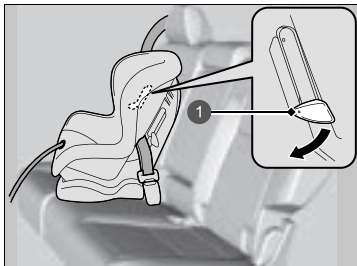

1 Lip

4. Duw de lip naar beneden. Haal het schoudergedeelte van de gordel door de gleuf aan de zijde van het zitje.
5. Houd het schoudergedeelte van de gordel dichtbij de gesp vast en trek dit omhoog om de speling van het heupgedeelte van de gordel te verwijderen.
 - Om dit te doen, plaatst u uw gewicht op het kinderzitje en duwt u het in de stoel van het voertuig.
6. Plaats de gordel naar behoren en duw de lip naar boven. Zorg ervoor dat de gordel niet verdraaid wordt.
 - Wanneer u de lip naar boven duwt, moet u het bovenste schoudergedeelte van de gordel omhoog trekken om de speling van de gordel te verwijderen.

▣ Kinderzitje bevestigen met een heup-/schoudergordel

Een kinderzitje dat niet correct bevestigd is, zal een kind onvoldoende beschermen tijdens een botsing en kan letsel toebrengen aan het kind of aan andere inzittenden van het voertuig.

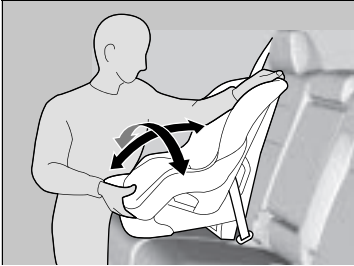

7. Zorg ervoor dat het kinderzitje stevig bevestigd is door het naar voren en naar achteren en van links naar rechts te wiegen; u zou weinig beweging moeten voelen.
8. Zorg ervoor dat alle ongebruikte veiligheidsgordels die in het bereik van het kind liggen, vastgespeld zijn.

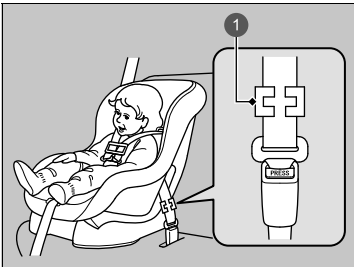

1 Vergrendelklem

Behalve modellen voor Europa

Indien uw kinderzitje met eigen gordelsysteem niet geleverd is met een mechanisme dat de gordel beveiligd, moet u een vergrendelklem op de veiligheidsgordel bevestigen.

Nadat u klaar bent met stap 1 - 3, trekt u het schoudergedeelte van de gordel omhoog en zorgt u ervoor dat er geen speling overblijft in het heupgedeelte.

4. Houd de gordel dicht bij de vergrendeltong stevig vast. Knijp beide delen van de gordel samen zodat die niet door de vergrendeltong glijden. Maak de veiligheidsgordel los.
5. Bevestig de vergrendelklem zoals aangegeven in de afbeelding. Plaats de klem zo dicht mogelijk tegen de vergrendeltong.
6. Steek de vergrendeltong in de gesp. Ga verder met stap 7 en 8.

■ Meer veiligheid met een bevestigingsband

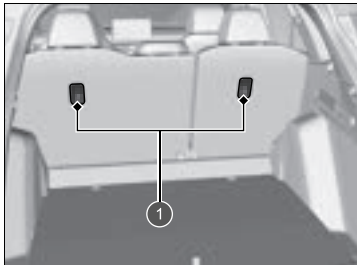

1 Bandverankeringspunten

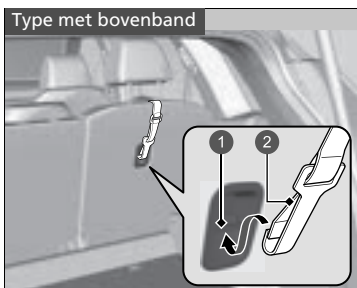

- 1 Bevestiging
- 2 Haak van bevestigingsband

Achter elke buitenste zitplaats op de achterbank bevindt zich een verankeringspunt voor bevestigingsbanden.

Als u een kinderzitje hebt waarbij een bevestigingsband is geleverd, maar dat kan worden bevestigd met een veiligheidsgordel, kunt u de bevestiging gebruiken voor extra veiligheid.

1. Zet de hoofdsteun in de hoogste stand.
 - Rol de bagageruimteafdekking op.
 - ▣ **Bagageruimteafdekking** BLZ. 275
2. Leid de bevestigingsband tussen de poten van de hoofdsteun.
Zorg ervoor dat de band niet verdraaid wordt.
3. Bevestig de haak van de bevestigingsband aan het bevestigingspunt.
4. Haal de bevestigingsband aan volgens de instructies van de fabrikant van het kinderzitje.

▣ Meer veiligheid met een bevestigingsband

WAARSCHUWING: Verankeringspunten van een kinderzitje zijn ontworpen om enkel het gewicht opgelegd door correct bevestigde kinderzitjes te weerstaan. In geen geval mogen deze gebruikt worden om veiligheidsgordels voor volwassenen, harnassen of andere voorwerpen of uitrustingen aan het voertuig te bevestigen.

Gebruik altijd een bevestigingsband voor een naar voren gericht kinderzitje als de veiligheidsgordel of onderste verankeringspunten worden gebruikt.

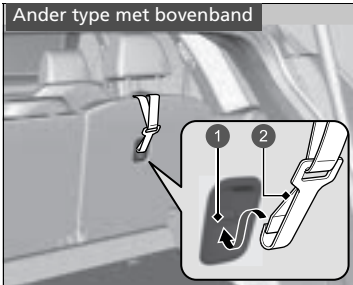

- 1 Bevestiging
- 2 Haak van bevestigingsband

Veiligheid van grotere kinderen

■ Grotere kinderen beschermen

De volgende pagina's geven instructies over het controleren van de juiste veiligheids gordelpasvorm en over het type zitverhoger dat moet worden gebruikt; ook komen belangrijke voorzorgsmaatregelen aan de orde voor kinderen die voorin moeten zitten.

■ Veiligheids gordelpasvorm controleren

Is een kind te groot voor een kinderzitje, laat het dan op de achterbank zitten met de heup-/schoudergordel correct vastgespeld. Laat het kind rechtop zitten en zo ver mogelijk naar achteren en beantwoord de volgende vragen.



■ Controlelijst

- Buigen de knieën van het kind comfortabel over de rand van de stoel?
- Kruist de schoudergordel het lichaam tussen de nek en de arm van het kind?
- Ligt het heupgedeelte van de veiligheidsgordel zo laag mogelijk en raakt het de dijen van het kind?
- Kan het kind op deze wijze gedurende de gehele rit blijven zitten?

Is uw antwoord op al deze vragen bevestigend, dan kan het kind de heup-/schoudergordel correct dragen. Is uw antwoord nee op ten minste één van deze vragen, dan dient het kind in een zitverhoger te zitten totdat de veiligheidsgordel zonder zitverhoger past.

▶▶ Veiligheid van grotere kinderen

⚠ WAARSCHUWING

Als u een kind van 12 jaar of jonger op de stoel van de voorpassagier laat zitten, kan het ernstig of dodelijk letsel oplopen als de airbag van de voorpassagier wordt opgeblazen.

Indien een groter kind op de stoel van de voorpassagier moet zitten, plaatst u de stoel zo ver mogelijk naar achteren en laat u het kind rechtop zitten en de veiligheidsgordel op de juiste wijze dragen. Gebruik indien nodig een zitverhoger.

Zitverhogers



Kan een heup-/schoudergordel niet op correcte wijze worden gedragen, laat het kind dan op een zitverhoger op de achterbank zitten. Controleer in het belang van de veiligheid van het kind of het kind voldoet aan de aanbevelingen van de fabrikant van de zitverhoger.



1 Geleider

Voor bepaalde zitverhogers is een rugleuning beschikbaar. Bevestig de rugleuning op de zitverhoger en pas deze aan de voertuigstoel aan volgens de instructies van de fabrikant van de zitverhoger. Zorg ervoor dat de veiligheidsgordel correct door de geleider op de schouder van de rugleuning gehaald wordt en dat de gordel de nek van het kind niet aanraakt en niet kruist.

⌘ Zitverhogers

Lees vóór het plaatsen van een zitverhoger de bijbehorende instructies aandachtig door en bevestig de verhoger overeenkomstig deze instructies.

Er zijn lage en hoge zitverhogers. Kies het type zitverhoger waarbij het kind de veiligheidsgordel correct kan dragen.

Wij raden een zitverhoger met rugleuning aan, aangezien hierbij de schoudergordel gemakkelijker kan worden afgesteld.

■ Grotere kinderen beschermen - laatste controles

Uw voertuig is voorzien van een achterbank waarop kinderen op de juiste wijze kunnen worden vastgespt. Als u een groep kinderen moet vervoeren, waarbij één kind op de stoel van de voorpassagier moet zitten:

- Zorg ervoor dat u de instructies en veiligheidsinformatie in deze handleiding volledig leest en begrijpt.
- Schuif de stoel van de voorpassagier zo ver mogelijk naar achteren.
- Laat het kind rechtop en zo ver mogelijk naar achteren op de stoel zitten.
- Controleer of de veiligheidsgordel op de juiste wijze gedragen wordt en of het kind stevig in de stoel wordt vastgehouden.

■ Kinderen in het oog houden

We adviseren u met klem kinderen goed in het oog te houden. Ook oudere kinderen moet u er soms aan herinneren dat ze hun veiligheidsgordel moeten dragen en rechtop moeten zitten.

Koolmonoxidegas

De uitlaatgassen van de motor van dit voertuig bevatten koolstofmonoxide, een kleurloos, geurloos en zeer giftig gas. Zolang u uw voertuig op de juiste wijze onderhoudt, kan koolmonoxidegas niet het interieur binnendringen.

■ Laat het uitlaatsysteem op lekkage inspecteren wanneer

- Het uitlaatsysteem een ongewoon geluid produceert.
- Het uitlaatsysteem beschadigd kan zijn.
- Het voertuig voor het verversen van olie op een hefbrug staat.

Wanneer u met het voertuig rijdt terwijl de achterklep geopend is, kunnen de uitlaatgassen als gevolg van de luchtstroming rondom het voertuig het interieur ingezogen worden, waardoor een gevaarlijke situatie ontstaat. Is het noodzakelijk om met geopende achterklep te rijden, open dan alle ruiten en stel het klimaatregelsysteem af zoals hieronder weergegeven.

1. Selecteer de frisse-luchtmodus.
2. Selecteer de modus .
3. Zet de aanjager in de hoogste stand.
4. Stel de temperatuurregeling op een comfortabele waarde af.

Regel het klimaatregelsysteem op dezelfde manier wanneer u in uw geparkeerde voertuig zit terwijl de motor draait.

Koolmonoxidegas

WAARSCHUWING

Koolmonoxidegas is giftig. Door het inademen van koolmonoxide kunt u het bewustzijn verliezen en kunt u dodelijk letsel oplopen.

Vermijd afgesloten ruimten waarin of handelingen waardoor u aan koolmonoxide wordt blootgesteld.

Een afgesloten ruimte, zoals een garage, kan zich snel met koolmonoxidegas vullen.

Laat de motor niet lopen terwijl de garagedeuren gesloten zijn. Zelfs bij geopende garagedeuren dient u het voertuig onmiddellijk na het starten van de motor uit de garage te rijden.

Plaatsen van stickers

Deze stickers bevinden zich op de aangegeven plaatsen. Ze waarschuwen u voor mogelijke gevaren die ernstig of dodelijk letsel zouden kunnen veroorzaken. Lees deze stickers aandachtig door.

Indien een sticker loskomt of onleesbaar wordt, neemt u contact op met een dealer om die te vervangen.

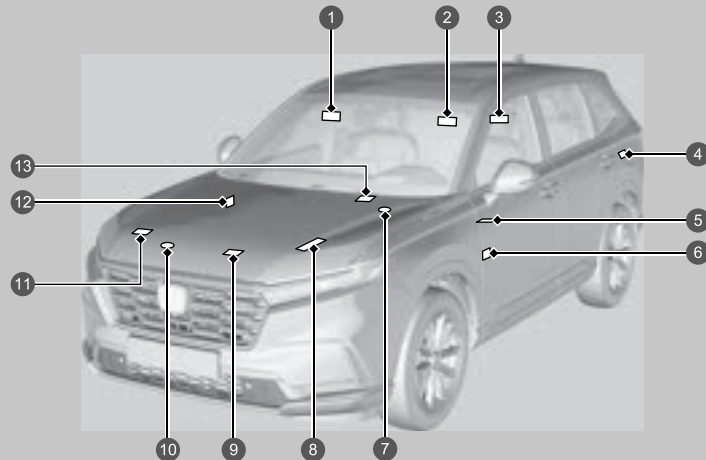

- 1 Kind in het voertuig beschermen (stuur links) ➤ BLZ. 83
- 2 Kind in het voertuig beschermen (stuur rechts) ➤ BLZ. 83
- 3 Hoofdsteun achter ➤ BLZ. 262
- 4 Brandstof ➤ BLZ. 629
- 5 Hoogspanningsaccu
- 6 Uitschakelingssysteem van airbag van voorpassagier (stuur rechts) ➤ BLZ. 67
- 7 Dop reservetank koelvloeistof hoogspanningsstelsel

- 8 12V-accu ➔ BLZ. 682
- 9 Airconditioning ➔ BLZ. 685
- 10 Radiateurkop ➔ BLZ. 660
- 11 Accu-informatie
- 12 Uitschakelingsysteem van airbag van voorpassagier (stuur links) ➔ BLZ. 67
- 13 Draadloze oplader ➔ BLZ. 278

Instrumentenpaneel

Dit hoofdstuk beschrijft de bedieningsknoppen, controlelampjes en meters die tijdens het rijden worden gebruikt.































Controlelampjes	116
Waarschuwing- en informatiemeldingen op interface voor bestuurdersinformatie	138
Meters en displays	
Meters.....	154
Interface voor bestuurdersinformatie - linker gedeelte.....	158
Interface voor bestuurdersinformatie, rechter gedeelte	161
Head-updisplay*	180

Controlelampjes gaan branden/knipperen afhankelijk van de staat van het voertuig. Tegelijkertijd kunnen berichten worden weergegeven op de interface voor bestuurdersinformatie. Voer de actie uit die in het bericht wordt beschreven, zoals 'Neem contact op met een dealer'.



























Geef berichten weer door **Waarschuwingbericht** in te stellen op AAN via het audio-/informatiescherm.

U kunt ook de taal van de berichten aanpassen.

➤ Instelbare functies BLZ. 361

 *1	Controlelampje parkeerrem en remsysteem (rood)	→P. 118	 *1	Controlelampje voedingsysteem	→P. 122	 *1	Controlelampje assistentiesysteem voertuigstabiliteit (VSA)	→P. 124
 *1	Controlelampje parkeerrem en remsysteem (amber)	→P. 120	 *	Controlelampje 'Gereed'	→P. 122	 OFF	Waarschuwinglampje assistentiesysteem voertuigstabiliteit (VSA) OFF	→P. 124
 *1	Controlelampje Automatic Brake Hold-systeem	→P. 120	 *1	Controlelampje EV	→P. 122	 *1	Controlelampje lage bandenspanning/waarschuwingssysteem bandenspanning	→P. 125
 *1	Controlelampje Automatic Brake Hold	→P. 120	 *	Waarschuwinglampje veiligheidsgordel	→P. 122	 *	Controlelampjes richtingaanwijzers en alarmknipperlichten	→P. 126
 *1	Storingsindicatielampje	→P. 121	 *	Controlelampje laag brandstofniveau (amber)	→P. 123	 *1	Controlelampje antilokkeersysteem (ABS)	→P. 123
 *1	Controlelampje laadsysteem 12V-accu	→P. 121	 *1	Controlelampje antiblokkeersysteem (ABS)	→P. 123	 *1	Waarschuwinglampje aanvullend veiligheidssysteem	→P. 123
 *	Schakelstandindicator	→P. 121	 *1	Controlelampjes ON/OFF airbag voorpassagier	→P. 123	 *1	Controlelampje elektrisch stuurbekrachtigingssysteem (EPS)	→P. 124
 *	Controlelampje transmissiesysteem	→P. 121	 *1	Controlelampje elektrisch stuurbekrachtigingssysteem (EPS)	→P. 124	 *	Controlelampje lichten aan	→P. 126
 *	Controlelampje flipper voor vertraging	→P. 122	 *	Controlelampje grootlicht	→P. 126	 *1	Controlelampje Automatisch grootlicht*/Adaptief rijlicht*	→P. 126
			 *	Controlelampje mistlamp achter	→P. 126			

*1: Wanneer u de voedingsmodus in de stand AAN zet, gaan deze controlelampjes branden om aan te geven dat de systeemcontroles worden uitgevoerd. De lampjes gaan uit na een paar seconden of nadat het voedingsysteem is gestart. Als een controlelampje niet aan of uit gaat, is er mogelijk een storing in het betreffende systeem. Volg de instructies in de gebruikershandleiding om het probleem op te lossen.

	Controlelampje ECON-modus	→P. 128		Controlelampje van de instelbare snelheidsbegrenzer (wit/groen)	→P. 131		Controlelampje Active Lane Change Assist (amber)*	→P. 132
	Controlelampje SPORT-modus	→P. 128		Controlelampje van de intelligente snelheidsbegrenzer (wit/groen)	→P. 131		Controlelampje Active Lane Change Assist (wit/groen)*	→P. 132
	Controlelampje NORMAAL-modus	→P. 128		Controlelampje startblokkeringsysteem	→P. 127		*1 Controlelampje botsingsbeperkingsysteem (CMBS) (amber)	→P. 133
	Controlelampje SNEEUW-modus	→P. 128		Controlelampje beveiligingssysteemalarm	→P. 127		Controlelampje botsingsbeperkingsysteem (CMBS) (grijs)	→P. 133
	*1 Controlelampje Hill Descent Control-systeem (wit/groen)	→P. 128		*1 Controlelampje Adaptive Cruise Control (ACC) met Low Speed Follow (amber)	→P. 130		*1 Controlelampje Road Departure Mitigation (amber)	→P. 133
	Waarschuwingssystemmelding	→P. 129		Controlelampje Adaptive Cruise Control (ACC) met Low Speed Follow (wit/groen)	→P. 131		Controlelampje Road Departure Mitigation (grijs)	→P. 133
	Controlelampje parkeersensor	→P. 129		*2			Controlelampje Stuurhulp Road Departure Mitigation-systeem Auto OFF	→P. 133
	Controlelampje Adaptive Cruise Control (ACC) met Low Speed Follow-interval	→P. 131		*1	Controlelampje Lane Keeping Assist-systeem (LKAS) (amber)	→P. 132		*1
					Controlelampje Lane Keeping Assist-systeem (LKAS) (wit/groen)	→P. 132		*1

*1: Wanneer u de voedingsmodus in de stand AAN zet, gaan deze controlelampjes branden om aan te geven dat de systeemcontroles worden uitgevoerd. De lampjes gaan uit na een paar seconden of nadat het voedingsstelsel is gestart. Als een controlelampje niet aan of uit gaat, is er mogelijk een storing in het betreffende systeem. Volg de instructies in de gebruikershandleiding om het probleem op te lossen.





*2: Modellen met Honda SENSING 360

* Niet beschikbaar op alle modellen

Controlelampje	Naam	Aan/Knipperend	Uitleg
 (rood)	Controlelampje parkeerrem en remsysteem (rood)	<ul style="list-style-type: none"> • Gaat branden als de parkeerrem wordt ingeschakeld en gaat uit als deze wordt uitgeschakeld. 	<ul style="list-style-type: none"> • De zoemer klinkt en het controlelampje gaat branden als u rijdt terwijl de parkeerrem is ingeschakeld. • Brandt circa 30 seconden wanneer u de elektronische parkeerrem inschakelt terwijl de voedingsmodus in de stand ACCESSOIRE of VOERTUIG UIT staat en gaat dan uit. • Blijft circa 30 seconden branden wanneer u de voedingsmodus in de stand VOERTUIG UIT zet terwijl de elektronische parkeerrem is ingeschakeld en gaat dan uit.
		<ul style="list-style-type: none"> • Gaat branden wanneer het remvloeistofniveau te laag is. 	<ul style="list-style-type: none"> • Gaat branden tijdens het rijden - Controleer of de parkeerrem is vrijgezet. Stop op een veilige plaats en controleer het remvloeistofniveau. <ul style="list-style-type: none"> ☒ Wat te doen wanneer het controlelampje gaat branden tijdens het rijden BLZ. 721

Controlelampje	Naam	Aan/Knipperend	Uitleg
 <p>(rood)</p>	<p>Controlelampje parkeerrem en remsysteem (rood)</p>	<ul style="list-style-type: none"> • Gaat branden wanneer er een probleem met het remsysteem is. 	<ul style="list-style-type: none"> • Gaat samen met het controlelampje parkeerrem en remsysteem (amber) branden - Stop onmiddellijk op een veilige plek. Neem contact op met een dealer voor reparatie. Het rempedaal wordt moeilijker te bedienen. Trap het pedaal verder in dan u gewoonlijk doet. <ul style="list-style-type: none"> ➤ Als het rode remsysteemcontrolelampje brandt/knipperert en het amber controlelampje brandt BLZ. 723 • Gaat branden samen met het ABS-controlelampje - Laat uw voertuig door een dealer controleren. <ul style="list-style-type: none"> ➤ Als het rode controlelampje van het remsysteem gaat branden of knippen BLZ. 721 • Knippert en tegelijkertijd gaat het controlelampje parkeerrem en remsysteem (amber) branden - Er is een probleem met de elektronische parkeerrem. De parkeerrem mag niet zijn ingeschakeld. Vermijd het gebruik van de parkeerrem en laat uw voertuig onmiddellijk door een dealer controleren. <ul style="list-style-type: none"> ➤ Als het rode remsysteemcontrolelampje brandt/knipperert en het amber controlelampje brandt BLZ. 723

Controlelampje	Naam	Aan/Knipperend	Uitleg
 (amber)	Controlelampje parkeerrem en remsysteem (amber)	<ul style="list-style-type: none"> • Gaat branden wanneer er een remgerelateerd probleem is, maar niet met het conventionele remsysteem. 	<ul style="list-style-type: none"> • Gaat branden tijdens het rijden - Vermijd hoge snelheden en plotseling remmen. Breng het voertuig onmiddellijk naar een dealer.
		<ul style="list-style-type: none"> • Gaat branden wanneer er een probleem is met het systeem van de elektronische parkeerrem en/of het Automatic Brake Hold-systeem. 	<ul style="list-style-type: none"> • Blijft constant branden - Vermijd het gebruik van de parkeerrem en laat uw voertuig onmiddellijk door een dealer controleren.
		<ul style="list-style-type: none"> • Gaat branden als er een probleem is met de radarsensor. • Het controlelampje kan tijdelijk gaan branden wanneer het maximaal toegestane gewicht wordt overschreden. 	<ul style="list-style-type: none"> • Zorg dat het totale laadgewicht het maximaal toegestane gewicht niet overschrijdt.  Maximum laadgewicht BLZ. 419 • Blijft constant branden - Laat uw voertuig door een dealer controleren.
		<ul style="list-style-type: none"> • Gaat branden als het remsysteem tijdelijk wordt gedeactiveerd nadat de 12V-accu is losgekoppeld en vervolgens opnieuw is aangesloten. 	<ul style="list-style-type: none"> • Rijd een korte afstand met een snelheid van meer dan 20 km/h. Het controlelampje zou uit moeten gaan. Als het lampje niet uit gaat, laat u het voertuig door een dealer controleren.
	Controlelampje Automatic Brake Hold-systeem	<ul style="list-style-type: none"> • Gaat branden wanneer de Automatic Brake Hold is ingeschakeld. 	 Automatic Brake Hold BLZ. 595
	Controlelampje Automatic Brake Hold	<ul style="list-style-type: none"> • Gaat branden wanneer de Automatic Brake Hold is geactiveerd. 	 Automatic Brake Hold BLZ. 595

Controlelampje	Naam	Aan/Knipperend	Uitleg
	Storingsindicatie-lampje	<ul style="list-style-type: none"> • Gaat branden als er een probleem is met het emissieregelsysteem of het elektrische voertuigsysteem. • Knippert wanneer overslaan in de cilinders wordt ontdekt. 	<ul style="list-style-type: none"> ➤ Storingsindicatielampje brandt of knippert BLZ. 720
	Controlelampje laadsysteem 12V-accu	<ul style="list-style-type: none"> • Gaat branden als er een probleem is met het laadsysteem. 	<ul style="list-style-type: none"> • Stop onmiddellijk op een veilige plaats en neem contact op met een dealer. <ul style="list-style-type: none"> ➤ 12V-accu controleren BLZ. 677 ➤ Indien het controlelampje van het laadsysteem van de 12V-accu gaat branden BLZ. 719
	Schakelstand-indicator	<ul style="list-style-type: none"> • Geeft de huidige schakelstand aan. 	<ul style="list-style-type: none"> ➤ Schakelen BLZ. 434
	Controlelampje transmissiesysteem	<ul style="list-style-type: none"> • Knippert indien er een probleem met het transmissiesysteem is. • Knippert als u P niet kunt selecteren vanwege een storing in het transmissiesysteem. 	<ul style="list-style-type: none"> • Laat uw voertuig onmiddellijk door een dealer controleren. • Niet rijden wordt weergegeven op de interface voor bestuurdersinformatie - Stop onmiddellijk op een veilige plaats en neem contact op met een dealer. • Schakel de parkeerrem in wanneer u het voertuig parkeert. • Laat uw voertuig onmiddellijk door een dealer controleren.

Controlelampje	Naam	Aan/Knipperend	Uitleg
	Controlelampje flipper voor vertraging	<ul style="list-style-type: none"> • Gaat branden wanneer aan de flipper wordt getrokken. • Knippert wanneer er geen sprake is van vertraging als aan de flipper wordt getrokken. • Gaat branden met M wanneer de SPORT-modus is geselecteerd of met de schakelknop in de stand B wanneer aan de flipper wordt getrokken. 	<p>➤ Flipper voor vertraging BLZ. 440</p>
	Controlelampje voedingssysteem	<ul style="list-style-type: none"> • Gaat branden als er een probleem is met het elektrische voertuigsysteem. 	<ul style="list-style-type: none"> • Blijft constant branden - Laat uw voertuig onmiddellijk door een dealer controleren. • Niet rijden. wordt weergegeven op de interface voor bestuurdersinformatie - Stop onmiddellijk op een veilige plaats en neem contact op met een dealer.
	Controlelampje 'Gereed'	<ul style="list-style-type: none"> • Gaat branden wanneer het voertuig gereed is om te rijden. 	<p>➤ Voeding inschakelen BLZ. 428</p>
	Controlelampje EV	<ul style="list-style-type: none"> • Gaat branden wanneer het voertuig wordt aangedreven door de elektromotor en de benzinemotor niet in werking is. 	—
	Waarschuwing-lampje veiligheids-gordel	<ul style="list-style-type: none"> • Gaat branden als u geen veiligheidsgordel om heeft wanneer u de voedingsmodus op AAN zet. • Draagt de voorpassagier de veiligheidsgordel niet, dan gaat het waarschuwingslampje een paar seconden later branden. • Blijft enige tijd branden wanneer de veiligheidsgordel achter wordt losgeklikt terwijl de voedingsmodus is ingeschakeld. • Knippert tijdens het rijden als u en/of een van de passagiers de veiligheidsgordel niet draagt. Er klinkt een zoemer en het waarschuwingslampje knippert met regelmatige intervallen. 	<ul style="list-style-type: none"> • De zoemer stopt en het waarschuwingslampje gaat uit wanneer u en de passagier de veiligheidsgordels vastgespen. • Blijft branden nadat u en/of de passagiers de veiligheidsgordel(s) hebben vastgespt - Er kan zich een detectiefout in de sensor hebben voorgedaan. Laat het voertuig door een dealer controleren. <ul style="list-style-type: none"> ➤ Waarschuwing-lampje veiligheidsgordel BLZ. 49

Controlelampje	Naam	Aan/Knipperend	Uitleg
	Controlelampje laag brandstofniveau (amber)	<ul style="list-style-type: none"> Gaat branden wanneer het brandstofreservolume wordt bereikt (nog ongeveer 8,0 liter over). Knippert als er een probleem is met de brandstofmeter. 	<ul style="list-style-type: none"> Vul zo snel mogelijk de brandstoftank van uw voertuig. Laat het voertuig door een dealer controleren.
	Controlelampje antiblokkeersysteem (ABS)	<ul style="list-style-type: none"> Gaat branden als er een probleem met het ABS is. 	<ul style="list-style-type: none"> Blijft constant branden - Laat uw voertuig door een dealer controleren. Blijft dit controlelampje branden, dan beschikt uw voertuig nog steeds over het normale remvermogen, echter zonder antiblokkeerfunctie. <input checked="" type="checkbox"/> Antiblokkeersysteem (ABS) BLZ. 598
	Waarschuwing-lampje aanvullend veiligheidssysteem	<ul style="list-style-type: none"> Gaat branden zodra een probleem met één van de volgende systemen wordt ontdekt: <ul style="list-style-type: none"> - Aanvullend veiligheidssysteem - Zijairbagsysteem - Zijgordijnairbagsysteem - Veiligheidsgordelspanners 	<ul style="list-style-type: none"> Blijft constant branden - Laat uw voertuig door een dealer controleren.
	Controlelampjes ON/OFF airbag voorpassagier	<ul style="list-style-type: none"> Wanneer de airbag van de voorpassagier actief is: Het controlelampje ON gaat weer aan en blijft ongeveer 60 seconden branden. Wanneer de airbag van de voorpassagier niet actief is: Het controlelampje OFF gaat weer aan en blijft branden. Dit is een waarschuwing dat de airbag van de voorpassagier is gedeactiveerd. 	<ul style="list-style-type: none"> <input checked="" type="checkbox"/> Uitschakelingssysteem van airbag van voorpassagier BLZ. 65



Controlelampje	Naam	Aan/Knipperend	Uitleg
	Controlelampje elektrisch stuurbevestigingssysteem (EPS)	<ul style="list-style-type: none"> Gaat branden als er een probleem is met het EPS- of Driver Attention Monitor-systeem. 	<ul style="list-style-type: none"> Blijft constant branden - Laat uw voertuig door een dealer controleren. Niet rijden wordt weergegeven op de interface voor bestuurdersinformatie - Stop onmiddellijk op een veilige plaats en neem contact op met een dealer. <ul style="list-style-type: none"> ☒ Als het controlelampje van het elektrisch stuurbevestigingssysteem (EPS) gaat branden BLZ. 722
	Controlelampje assistentiesysteem voertuigstabiliteit (VSA)	<ul style="list-style-type: none"> Knippert wanneer het VSA-systeem of het Trailer Stability Assist-systeem is ingeschakeld. Gaat branden als er een probleem is met het VSA-systeem, Hill Start Assist-systeem, Agile Handling Assist of Trailer Stability Assist. 	<p style="text-align: center;">—</p> <ul style="list-style-type: none"> Blijft constant branden - Laat uw voertuig door een dealer controleren. <ul style="list-style-type: none"> ☒ Voertuigstabiliteitsassistentiesysteem (VSA) BLZ. 463 ☒ Hill Start Assist-systeem BLZ. 430 ☒ Agile Handling Assist BLZ. 465 ☒ Trailer Stability Assist BLZ. 423 Wanneer een probleem met het Trailer Stability Assist-systeem op de interface voor bestuurdersinformatie wordt weergegeven, wordt de VSA niet geactiveerd.
	Waarschuwing-lampje voertuigstabiliteitsassistentie-systeem (VSA) OFF	<ul style="list-style-type: none"> Gaat branden wanneer VSA gedeeltelijk wordt uitgeschakeld. 	<ul style="list-style-type: none"> ☒ VSA Aan en Uit BLZ. 464

Controlelampje	Naam	Aan/Knipperend	Uitleg
	Controlelampje lage bandenspanning/waarschuwingssysteem bandenspanning	<ul style="list-style-type: none"> • Kan kort gaan branden als de voedingsmodus op AAN wordt gezet en het voertuig niet binnen 45 seconden gaat rijden, om aan te geven dat het initialisatieproces nog niet voltooid is. • Gaat aan en blijft aan wanneer: <ul style="list-style-type: none"> - De bandenspanning van één of meer banden zeer laag is. - Het systeem niet is geïnitieerd. 	<ul style="list-style-type: none"> • Gaat branden tijdens het rijden - Stop op een veilige plek, controleer de bandenspanning en pomp de band(en) op indien nodig. • Blijft branden nadat de banden zijn opgepompt tot de aanbevolen bandenspanning - Het systeem moet worden ingeschakeld. <ul style="list-style-type: none"> ☒ Kalibratie van het waarschuwingssysteem voor bandenspanning BLZ. 467
		<ul style="list-style-type: none"> • Knippert ongeveer één minuut en blijft vervolgens branden als er een probleem is met het waarschuwingssysteem voor bandenspanning. 	<ul style="list-style-type: none"> • Knippert en blijft branden - Laat uw voertuig door een dealer controleren.
		<ul style="list-style-type: none"> • Gaat branden als het waarschuwingssysteem voor bandenspanning tijdelijk wordt gedeactiveerd nadat de 12V-accu is losgekoppeld en opnieuw is aangesloten. 	<ul style="list-style-type: none"> • Rijd een korte afstand met een snelheid van meer dan 20 km/h. Het controlelampje zou uit moeten gaan. Als het lampje niet uit gaat, laat u het voertuig door een dealer controleren.







Controlelampje	Naam	Aan/Knipperend	Uitleg
	Controlelampjes richtingaanwijzers en alarmknipperlichten	<ul style="list-style-type: none"> • Knippert wanneer u de richtingaanwijzerschakelaar bedient. • Knippert samen met alle richtingaanwijzers wanneer u de alarmknipperlichtschakelaar indrukt. • Knippert samen met alle richtingaanwijzers wanneer u het rempedaal intrapt terwijl met hoge snelheid wordt gereden. 	<ul style="list-style-type: none"> • Knippert niet of knippert snel - Laat uw voertuig door een dealer controleren.
	Controlelampje lichten aan	<ul style="list-style-type: none"> • Gaat branden wanneer de parkeerlichten, achterlichten en andere externe lichten branden. 	<ul style="list-style-type: none"> ➤ Verlichting BLZ. 228
	Controlelampje grootlicht	<ul style="list-style-type: none"> • Gaat branden wanneer grootlicht wordt ingeschakeld. • Gaat branden wanneer het adaptief rijlicht * actief is. 	<ul style="list-style-type: none"> ➤ Adaptief rijlicht* BLZ. 240
	Controlelampje Automatisch grootlicht*/Adaptief rijlicht*	<ul style="list-style-type: none"> • Gaat branden wanneer aan alle bedrijfsomstandigheden van het automatisch grootlicht*/adaptief rijlicht* is voldaan. 	<ul style="list-style-type: none"> ➤ Automatisch grootlicht* BLZ. 237 ➤ Adaptief rijlicht* BLZ. 240
	Controlelampje mistlamp achter	<ul style="list-style-type: none"> • Gaat branden wanneer de achterste mistlamp wordt ingeschakeld. 	<ul style="list-style-type: none"> ➤ Mistlamp BLZ. 232

Controlelampje	Naam	Aan/Knipperend	Uitleg
 <p>Controlelampje startblokkerings-systeem</p>	Controlelampje startblokkerings-systeem	<ul style="list-style-type: none"> Gaat knipperen wanneer het startblokkeringsstelsel de sleutelinformatie niet herkent. 	<ul style="list-style-type: none"> Knippert - U kunt het voedingsstelsel niet starten. Zet de voedingsmodus in de stand VOERTUIG UIT en selecteer vervolgens opnieuw de stand AAN. Modellen met het stuur rechts Houd het rempedaal ingetrapt voordat u de voedingsmodus op AAN zet. Alle modellen Knippert herhaaldelijk - Het stelsel kan een storing hebben. Laat het voertuig door een dealer controleren. Probeer het stelsel niet te wijzigen of er andere voorzieningen aan toe te voegen. Er kunnen elektrische problemen optreden.
 <p>Controlelampje beveiligingssysteemalarm</p>	Controlelampje beveiligingssysteemalarm	<ul style="list-style-type: none"> Knippert wanneer het beveiligingssysteemalarm is ingeschakeld. 	<p>➤ Beveiligingssysteemalarm BLZ. 214</p>

Controlelampje	Naam	Aan/Knipperend	Uitleg
 ECON	Controlelampje ECON -modus	<ul style="list-style-type: none"> Gaat branden wanneer de voedingsmodus in de stand ECON wordt gezet. 	 Rijmodusschakelaar BLZ. 445
 SPORT	Controlelampje SPORT -modus	<ul style="list-style-type: none"> Gaat branden wanneer de rijmodus in de stand SPORT wordt gezet. 	<ul style="list-style-type: none"> De zuinigheidsmeter en de meters in het instrumentenpaneel branden rood zolang de SPORT-modus is geselecteerd.  Rijmodusschakelaar BLZ. 445
 NORMAAL	Controlelampje NORMAAL -modus	<ul style="list-style-type: none"> Gaat branden wanneer de rijmodus in de stand NORMAAL wordt gezet. 	 Rijmodusschakelaar BLZ. 445
 SNEEUW	Controlelampje SNEEUW -modus	<ul style="list-style-type: none"> Gaat branden wanneer u de rijmodus in de stand SNEEUW zet. 	 Rijmodusschakelaar BLZ. 445
	Controlelampje Hill Descent Control-systeem (wit/groen)	<ul style="list-style-type: none"> Gaat wit branden wanneer het Hill Descent Control-systeem ingeschakeld en gebruiksklaar is. Gaat groen branden wanneer het Hill Descent Control-systeem in bedrijf is. 	 Hill Descent Control-systeem BLZ. 449

Controlelampje	Naam	Aan/Knipperend	Uitleg
	Waarschuwing-lampje systeemmelding	<ul style="list-style-type: none"> • Wordt samen met een zoemer ingeschakeld wanneer een probleem wordt geconstateerd. Tegelijkertijd wordt een systeemmelding weergegeven op de interface voor bestuurdersinformatie. 	<ul style="list-style-type: none"> • Terwijl het waarschuwinglampje brandt, kunt u aan het rechter selectiewieltje draaien om het bericht opnieuw te bekijken. <ul style="list-style-type: none"> ➤ Display wijzigen BLZ. 161 • Raadpleeg de informatie over controlelampjes in dit hoofdstuk wanneer er een systeemmelding op de interface voor bestuurdersinformatie verschijnt. Onderneem de vereiste actie voor de weergegeven melding. • De interface voor bestuurdersinformatie keert niet terug naar het normale scherm, tenzij de waarschuwing wordt geannuleerd of aan het rechter selectiewieltje wordt gedraaid.
	Controlelampje parkeersensor	<ul style="list-style-type: none"> • Knippert als er obstakels bij de sensoren zijn. 	<ul style="list-style-type: none"> ➤ Parkeersensorsysteem BLZ. 603

Controlelampje	Naam	Aan/Knipperend	Uitleg
	Controlelampje Adaptive Cruise Control (ACC) met Low Speed Follow (amber)	<ul style="list-style-type: none"> Gaat branden in geval van een probleem met ACC met Low Speed Follow. 	<ul style="list-style-type: none"> Gaat branden tijdens het rijden - Laat uw voertuig door een dealer controleren.
		<ul style="list-style-type: none"> Het controlelampje kan tijdelijk gaan branden wanneer het maximaal toegestane gewicht wordt overschreden. ACC met Low Speed Follow is automatisch geannuleerd. 	<ul style="list-style-type: none"> Zorg dat het totale laadgewicht het maximaal toegestane gewicht niet overschrijdt. <ul style="list-style-type: none"> 🚚 Maximum laadgewicht BLZ. 419 Blijft constant branden - Laat uw voertuig door een dealer controleren.
		<ul style="list-style-type: none"> Gaat branden als ACC met Low Speed Follow tijdelijk wordt gedeactiveerd nadat de 12V-accu is losgekoppeld en opnieuw is aangesloten. 	<ul style="list-style-type: none"> Rijd een korte afstand met een snelheid van meer dan 20 km/h. Het controlelampje zou uit moeten gaan. Als het lampje niet uit gaat, laat u het voertuig door een dealer controleren.

Controlelampje	Naam	Aan/Knipperend	Uitleg
	Controlelampje Adaptive Cruise Control (ACC) met Low Speed Follow (wit/groen)	<ul style="list-style-type: none"> • Gaat wit branden wanneer u op de knop  drukt. U kunt schakelen tussen controlelampjes door op de knop LIM* of de knop  te drukken. • Gaat groen branden wanneer het systeem in werking is. 	<ul style="list-style-type: none"> ➤ Adaptive Cruise Control (ACC) met Low Speed Follow BLZ. 524
<p>Modellen met Honda SENSING 360</p> 			<p>Modellen met Honda SENSING 360</p> <ul style="list-style-type: none"> ➤ De voorgestelde snelheidslimiet van het verkeersbordenherkenningssysteem toepassen BLZ. 529
	Controlelampje van de instelbare snelheidsbegrenzer (wit/groen)		<ul style="list-style-type: none"> ➤ Instelbare snelheidsbegrenzer BLZ. 451
	Controlelampje van de intelligente snelheidsbegrenzer (wit/groen)		<ul style="list-style-type: none"> ➤ Intelligente snelheidsbegrenzer BLZ. 457
	Controlelampje Adaptive Cruise Control (ACC) met Low Speed Follow-interval	<ul style="list-style-type: none"> • Gaat branden wanneer het controlelampje Adaptive Cruise Control (ACC) met Low Speed Follow gaat branden. 	<ul style="list-style-type: none"> ➤ De volgafstand instellen of wijzigen BLZ. 544

* Niet beschikbaar op alle modellen

Controlelampje	Naam	Aan/Knipperend	Uitleg
	Controlelampje Lane Keeping Assist-systeem (LKAS) (amber)	<ul style="list-style-type: none"> • Gaat branden in geval van een storing in het LKAS. • Het controlelampje kan tijdelijk gaan branden wanneer het maximaal toegestane gewicht wordt overschreden. 	<ul style="list-style-type: none"> • Blijft constant branden - Laat uw voertuig door een dealer controleren. • Zorg dat het totale laadgewicht het maximaal toegestane gewicht niet overschrijdt. <ul style="list-style-type: none"> ☒ Maximum laadgewicht BLZ. 419 • Blijft constant branden - Laat uw voertuig door een dealer controleren.
	Controlelampje Lane Keeping Assist-systeem (LKAS) (wit/groen)	<ul style="list-style-type: none"> • Gaat wit branden wanneer u op de knop LKAS drukt. • Gaat groen branden wanneer LKAS in bedrijf is. 	<ul style="list-style-type: none"> ☒ Lane Keeping Assist-systeem (LKAS) BLZ. 551 ☒ Traffic Jam Assist BLZ. 563
	Controlelampje Active Lane Change Assist (amber)*	<ul style="list-style-type: none"> • Gaat branden als er een probleem met Active Lane Change Assist is. • Het controlelampje kan tijdelijk gaan branden wanneer het maximaal toegestane gewicht wordt overschreden. 	<ul style="list-style-type: none"> • Blijft constant branden - Laat uw voertuig door een dealer controleren. • Zorg dat het totale laadgewicht het maximaal toegestane gewicht niet overschrijdt. <ul style="list-style-type: none"> ☒ Maximum laadgewicht BLZ. 419 • Blijft constant branden - Laat uw voertuig door een dealer controleren.
	Controlelampje Active Lane Change Assist (wit/groen)*	<ul style="list-style-type: none"> • Gaat wit branden wanneer Active Lane Change Assist klaar is voor gebruik. • Gaat groen branden wanneer Active Lane Change Assist in bedrijf is. 	<ul style="list-style-type: none"> ☒ Active Lane Change Assist* BLZ. 572

Controlelampje	Naam	Aan/Knipperend	Uitleg
	Controlelampje botsingsbeperkingssysteem (CMBS) (amber)	<ul style="list-style-type: none"> Gaat branden als er een probleem is met het CMBS of als het systeem tijdelijk niet kan worden gebruikt vanwege problemen zoals vuil op de voorruit bij de camera. 	<ul style="list-style-type: none"> Het controlelampje veiligheidsondersteuning (amber) gaat tegelijkertijd branden. <ul style="list-style-type: none"> ➤ Controlelampje veiligheidsondersteuning (amber) BLZ. 135
	Controlelampje botsingsbeperkingssysteem (CMBS) (grijs)	<ul style="list-style-type: none"> Gaat branden wanneer het CMBS is uitgeschakeld. 	<ul style="list-style-type: none"> ➤ Veiligheidsondersteuning BLZ. 175
	Controlelampje Road Departure Mitigation (amber)	<ul style="list-style-type: none"> Gaat branden als er een probleem is met het Road Departure Mitigation-systeem of als het systeem tijdelijk niet kan worden gebruikt vanwege problemen zoals vuil op de voorruit bij de camera. 	<ul style="list-style-type: none"> Het controlelampje veiligheidsondersteuning (amber) gaat tegelijkertijd branden. <ul style="list-style-type: none"> ➤ Controlelampje veiligheidsondersteuning (amber) BLZ. 135
	Controlelampje Road Departure Mitigation (grijs)	<ul style="list-style-type: none"> Gaat branden wanneer het Road Departure Mitigation-systeem is uitgeschakeld. 	<ul style="list-style-type: none"> ➤ Veiligheidsondersteuning BLZ. 175
	Controlelampje Stuurhulp Road Departure Mitigation-systeem Auto OFF	<ul style="list-style-type: none"> Gaat branden wanneer de stuurhulp voor het Road Departure Mitigation-systeem automatisch wordt uitgeschakeld. 	<ul style="list-style-type: none"> ➤ Road Departure Mitigation-systeem BLZ. 509

Controlelampje	Naam	Aan/Knipperend	Uitleg
	Controlelampje veiligheidsondersteuning (amber)	<ul style="list-style-type: none"> Gaat branden als er een probleem is met het Road Departure Mitigation-systeem, CMBS, Remregeling lage snelheid, het dode hoek-informatiesysteem, Lane Change Collision Mitigation* of Front Cross Traffic Warning*. 	<ul style="list-style-type: none"> Blijft constant branden - Laat uw voertuig door een dealer controleren.
		<ul style="list-style-type: none"> Gaat branden als er een probleem is met de parkeersensor. 	<ul style="list-style-type: none"> Controleer of het gebied rondom de sensor(en) bedekt is met modder, ijs, sneeuw, enzovoort. Als het controlelampje blijft branden, zelfs nadat u het gebied hebt schoongemaakt, moet u het systeem laten controleren door een dealer.
		<ul style="list-style-type: none"> Het controlelampje kan tijdelijk gaan branden wanneer het maximaal toegestane gewicht wordt overschreden. 	<ul style="list-style-type: none"> Zorg dat het totale laadgewicht het maximaal toegestane gewicht niet overschrijdt.  Maximum laadgewicht BLZ. 419 Blijft constant branden - Laat uw voertuig door een dealer controleren.
		<ul style="list-style-type: none"> Gaat branden als het Road Departure Mitigation-systeem, CMBS, Remregeling lage snelheid, Lane Change Collision Mitigation* en Front Cross Traffic Warning* tijdelijk worden gedeactiveerd nadat de 12V-accu is losgekoppeld en opnieuw is aangesloten. 	<ul style="list-style-type: none"> Rijd een korte afstand met een snelheid van meer dan 20 km/h. Het controlelampje zou uit moeten gaan. Als het lampje niet uit gaat, laat u het voertuig door een dealer controleren.

Controlelampje	Naam	Aan/Knipperend	Uitleg
	<p>Controlelampje veiligheidsondersteuning (amber)</p>	<ul style="list-style-type: none"> • Gaat branden wanneer het Road Departure Mitigation-systeem, CMBS, Lane Change Collision Mitigation* en/of Front Cross Traffic Warning* zichzelf uitschakelt. 	<ul style="list-style-type: none"> • Het controlelampje kan tijdelijk gaan branden als de radarsensor geen voorwerpen kan detecteren bij het passeren door een afgesloten ruimte zoals een tunnel, of bij het rijden op een open weg zonder structuren in de buurt. • Het gebied rondom de radarsensor is bedekt met vuil, modder, enz. Stop op een veilige plek en veeg het vuil weg met een zachte doek. Of het gebied rond de radarsensor is bedekt omdat u een aanhanger trekt. Het kan enige tijd duren voordat dit controlelampje uitgaat nadat de radarsensor is gereinigd of nadat de aanhanger die werd gesleept is verwijderd. • Laat uw voertuig door een dealer controleren als dit controlelampje niet uitgaat, zelfs nadat u de radarsensor hebt gereinigd en/of de aanhanger die werd gesleept hebt verwijderd. <ul style="list-style-type: none"> ➤ Radarsensor BLZ. 589 • Blijft branden - De temperatuur in de camera is te hoog. Gebruik het klimaatregelsysteem om de camera af te koelen. Het systeem wordt ingeschakeld wanneer de temperatuur in de camera is gedaald. <ul style="list-style-type: none"> ➤ Sensorcamera voor BLZ. 587

* Niet beschikbaar op alle modellen

Controlelampje	Naam	Aan/Knipperend	Uitleg
	Controlelampje veiligheidsondersteuning (amber)	<ul style="list-style-type: none"> Gaat branden wanneer het Road Departure Mitigation-systeem, CMBS, Lane Change Collision Mitigation* en/of Front Cross Traffic Warning* zichzelf uitschakelt. 	<ul style="list-style-type: none"> Blijft branden - Het gebied rondom de camera is bedekt met vuil, modder, enz. Stop op een veilige plek en veeg het vuil weg met een zachte doek. Laat het voertuig door een dealer controleren als het controlelampje en het bericht niet verdwijnen nadat u het gebied rondom de camera hebt gereinigd. <ul style="list-style-type: none"> ➤ Sensorcamera voor BLZ. 587 Dit kan gaan branden bij weinig omgevingslicht, zoals tijdens het rijden in een tunnel, 's nachts, bij zonsopgang of bij schemering.
		<ul style="list-style-type: none"> Gaat branden wanneer modder, sneeuw of ijs zich ophoopt in de buurt van de sensor van het dode hoek-informatiesysteem. Gaat branden wanneer de temperatuur van de sensor van het dode hoek-informatiesysteem hoog is. 	<ul style="list-style-type: none"> Gaat branden tijdens het rijden - Er kan iets zijn dat de sensor van het dode hoek-informatiesysteem verstoort. Controleer de omgeving van de sensor van het dode hoek-informatiesysteem en verwijder eventuele obstakels. Het systeem keert terug naar normale werking wanneer de temperatuur afneemt. <ul style="list-style-type: none"> ➤ Dode hoek-informatiesysteem BLZ. 469
		<ul style="list-style-type: none"> Gaat branden wanneer modder, sneeuw of ijs zich ophoopt in de buurt van de sonarsensor. 	<ul style="list-style-type: none"> Verwijder het obstakel in de buurt van de sonarsensor. <ul style="list-style-type: none"> ➤ Remregeling lage snelheid BLZ. 497

Controlelampje	Naam	Aan/Knipperend	Uitleg
	<p>Controlelampje veiligheidsondersteuning (groen/grijs)</p>	<ul style="list-style-type: none"> • Gaat groen branden wanneer het Road Departure Mitigation-systeem, CMBS, de Remregeling lage snelheid, het dode hoek-informatiesysteem, Lane Change Collision Mitigation*, Front Cross Traffic Warning* en het parkeersensorsysteem zijn ingeschakeld. • Gaat groen en grijs branden wanneer een of meer van de bovenstaande systemen zijn uitgeschakeld. • Gaat grijs branden wanneer alle bovenstaande systemen zijn uitgeschakeld. 	<ul style="list-style-type: none"> ➤ Botsingsbeperkingsysteem (CMBS) BLZ. 483 ➤ Road Departure Mitigation-systeem BLZ. 509 ➤ Remregeling lage snelheid BLZ. 497 ➤ Parkeersensorsysteem BLZ. 603 ➤ Dode hoek-informatiesysteem BLZ. 469 ➤ Lane Change Collision Mitigation* BLZ. 517 ➤ Front Cross Traffic Warning* BLZ. 503

* Niet beschikbaar op alle modellen

Waarschuwings- en informatiemeldingen op interface voor bestuurdersinformatie

De waarschuwings- en informatiemeldingen worden alleen op de interface voor bestuurdersinformatie weergegeven.

Draai aan het rechter selectiewieltje om het bericht opnieuw te bekijken met het waarschuwingslampje systeemmelding ingeschakeld.

■ Pictogrammen

Aangezien berichten niet worden weergegeven op de interface voor bestuurdersinformatie wanneer **Waarschuwing** is ingesteld op OFF, kunt u de onderstaande berichten controleren. Voer de actie uit die in het bericht wordt beschreven, zoals 'Neem contact op met een dealer'.

- **Rode pictogrammen** BLZ. 139
- **Amber pictogrammen** BLZ. 141
- **Groene pictogrammen** BLZ. 149
- **Andere pictogrammen** BLZ. 149





Geef berichten weer door **Waarschuwingsbericht** in te stellen op AAN via het audio-/informatiescherm. U kunt ook de taal van de berichten aanpassen.



- **Instelbare functies** BLZ. 361

■ Rode pictogrammen

Pictogram	Bericht
	Ernstig defect geconstateerd. Stop het voertuig op een veilige plaats
	Stuurbevestiging verminderd. Stop met rijden wanneer dit veilig kan.
	Remprestaties verminderd. Stop met rijden wanneer dit veilig kan.
	Remvloeistofpeil laag. Rijd niet. Controleer het vloeistofpeil.
	Handrem ingeschakeld
	Maak handrem los
	Kan cruisecontrol niet instellen: Handrem ingeschakeld
	Cruisecontrol geannuleerd: Parkeerrem was ingeschakeld
	Probleem met remsysteem. Remprestaties mogelijk verminderd.

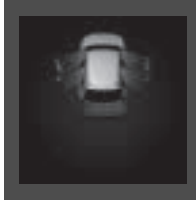
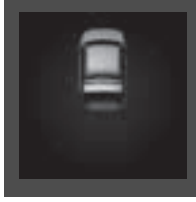
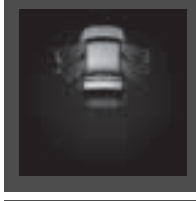

Pictogram	Bericht
	Probleem met remsysteem. Rijd niet.
	Bevestig veiligheidsgordels
	Bevestig veiligheidsgordels passagier
	⚠ Waarschuwinglampje veiligheidsgordel BLZ. 49
	Probleem met laadsysteem 12 volt-accu. Rijd niet.

Pictogram	Bericht
	<p>Motoroliedruk laag. Stop de motor. Rijd niet.</p> <p>☒ Als de waarschuwing Motoroliedruk laag verschijnt BLZ. 719</p>
	<p>Motortemperatuur te hoog. Rijd niet. Laat de motor afkoelen.</p> <p>☒ Oververhitting BLZ. 717</p>
	<p>Probleem met aanvullend veiligheidssysteem</p>
	<p>Controleer achterbank</p>

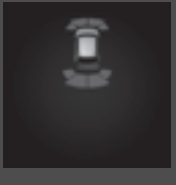
Pictogram	Bericht
	<p>Portier open</p>
	<p>Achterklep open</p>
	<p>Portier en achterklep open</p>
	<p>Sturen vereist</p> <p>Verlaten rijbaan</p>

Pictogram	Bericht
	Probleem met parkeersensorsysteem
	Naderend object

■ Amber pictogrammen

Pictogram	Bericht
	Probleem met motorsysteem. Energieopwekking niet beschikbaar. Voertuig stopt over
	Bedien de handrem om het voertuig in stilstand te houden
	<ul style="list-style-type: none"> ➤ Adaptive Cruise Control (ACC) met Low Speed Follow BLZ. 524 ➤ Botsingsbeperkingssysteem (CMBS) BLZ. 483 ➤ Remregeling lage snelheid BLZ. 497
	Sturen vereist
	Verlaten rijbaan
	<p>Modellen met Honda SENSING 360</p> <p>Wisselen van rijstrook geannuleerd: Sturen vereist</p>

Pictogram	Bericht
	Buitentemperatuur laag. Wegdek mogelijk bevroren.
	Temperatuur te laag voor werking van voertuig
	Wacht tot voertuig is opgewarmd
	☒ Snelheidsalarm BLZ. 169

Pictogram	Bericht
	Probleem met emissiesysteem. Vermogen mogelijk verminderd.
	Probleem emissiesysteem. Vermijd sterke acceleratie en hoge snelheid.
	Probleem emissiesysteem. Rijd niet.
	Probleem met motorkoelsysteem. Vermogen mogelijk verminderd.
	Probleem met sluitersysteem. Vermogen mogelijk verminderd.
	Probleem met brandstofmetersysteem. Peil niet nauwkeurig.
	Laag brandstofniveau

Pictogram	Bericht
	Probleem met transmissiesysteem. Prestaties mogelijk verminderd.
	Probleem met transmissiesysteem. Schakel parkeerrem in na parkeren.
	AWD-modellen Systeemstoring 4-wielaandrijving. Mogelijk worden alleen de voorwielen aangedreven.
	AWD-modellen AWD-temperatuur te hoog. Mogelijk worden alleen de voorwielen aangedreven.
	Probleem met transmissiesysteem. Rijd niet.
	Probleem met transmissiesysteem. Geen parkeergelegenheid.





Pictogram	Bericht
	Schakel naar PARK
	Houdstand Neutraal ON. Schakel naar P als u klaar bent
	Probleem met antiblokkeerremstelsel. Remprestaties mogelijk verminderd.
	Probleem met remsysteem. Remprestaties mogelijk verminderd.
	Probleem met remsysteem. Trap rempedaal en gaspedaal niet tegelijk in.
	Probleem met remsysteem. Remprestaties mogelijk verminderd.





Pictogram	Bericht
	Probleem met remsysteem. Remprestaties mogelijk verminderd.
	Verminderde stopkracht. Vermijd sterk vertragen en hoge snelheid. <ul style="list-style-type: none"> ▣ Als de waarschuwing Verminderde stopkracht wordt weergegeven BLZ. 720
	Probleem met systeem elektrische parkeerrem. Parkeerrem niet beschikbaar.
	Probleem met VSA-systeem. Tractie en handling mogelijk verminderd.
	Systemen initialiseren... Blijf rijden.
	Probleem met Hill Start Assist. Voertuig kan gaan rollen bij vrijgeven rem.



Pictogram	Bericht
	Probleem met houdremsysteem. Schakel rem in bij stoppen.
	Brake Hold uitgeschakeld. Trap het rempedaal in. Cruisecontrol geannuleerd: Rempedaal intrappen
	Probleem met systeem Hill Descent Control. Schakel rem in bij afdalen.
	Handrem vrijzetten: los + startknop
	Probleem met systeem elektrisch bediende achterklep. Bedien de achterklep handmatig.

Pictogram	Bericht
	<p>Probleem met systeem elektrische stuurbevestiging. Stuurbevestiging verminderd.</p> <p>Probleem met systeem elektrische stuurbevestiging. Geen stuurbevestiging. Rijd niet.</p>
	Bestuurders aandachtsniveau laag. Rust nemen
	Probleem met monitor bestuurdersaandacht
	Probleem met bedieningssysteem automatische verlichting. Handmatige bediening beschikbaar.
	Probleem met koplampsysteem. Prestaties van koplampen mogelijk verminderd.

Pictogram	Bericht
	<p>Modellen met automatisch grootlicht Probleem met automatisch grootlicht. Handmatige bediening beschikbaar.</p> <p>Modellen met adaptief rijlicht Probleem met adaptief grootlicht. Handmatige bediening beschikbaar.</p>
	Afstandsbediening niet gedetecteerd
	<p>Batterij afstandsbediening vervangen</p> <p>☒ De batterij van de afstandsbediening vervangen BLZ. 683</p>
	Probleem met Smart Entry-systeem
	Probleem met bandenspanningscontrolesysteem

Pictogram	Bericht
	Lage bandenspanning. Controleer bandendruk, initialiseer waarschuwingssysteem bandensp. in voertuiginst.
	Probleem met Adaptive Cruise Control-systeem
	Probleem met botsingsbeperkingsysteem
	Probleem met remregeling lage snelheid.
	Probleem met remregeling lage snelheid. Parkeersensor geblokkeerd.

Pictogram	Bericht
	Probleem met rijbaanhoudhulpsysteem
	Probleem met systeem automatische bijsturing
	Probleem met Trailer Stability Assist-systeem
	Modellen met onderhoudsherinneringssysteem Service spoedig nodig <ul style="list-style-type: none"> ► Onderhoudsherinneringssysteem * BLZ. 638
	Modellen met onderhoudsherinneringssysteem Service direct noodzakelijk <ul style="list-style-type: none"> ► Onderhoudsherinneringssysteem * BLZ. 638

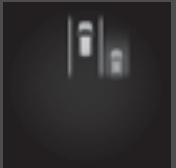
Pictogram	Bericht
	<p>Modellen met onderhoudsherinneringssysteem</p> <p>Service noodzakelijk</p> <p>► Onderhoudsherinneringssysteem* BLZ: 638</p>
	<p>Probleem met dode hoek-informatiesysteem</p> <p>Modellen met Honda SENSING 360</p> <p>Probleem met Lane Change Collision Mitigation-systeem</p>
	<p>Dode Hoek informatie niet beschikbaar</p>
	<p>Modellen met Honda SENSING 360</p> <p>Let op:</p> <p>Voertuig rechts</p>



Pictogram	Bericht
	<p>Modellen met Honda SENSING 360</p> <p>Let op:</p> <p>Voertuig links</p>
	<p>Modellen met Honda SENSING 360</p> <p>Probleem met Active Lane Change Assist</p>
	<p>Modellen met Honda SENSING 360</p> <p>Controleer het kruisende verkeer</p>

* Niet beschikbaar op alle modellen

Pictogram	Bericht
	Modellen met Honda SENSING 360 Probleem met Front Cross Traffic Warning
	Controleer laadsysteem
	Systeemstoring eCall
	Temperatuur voedingssysteem laag. Vermogen mogelijk verminderd.
	Temperatuur voedingssysteem hoog. Vermogen mogelijk verminderd.
	Storing voedingssysteem. Vermogen mogelijk verminderd.
	Probleem met laadsysteem 12 volt-accu. Vermogen mogelijk verminderd.

Pictogram	Bericht
	Storing voedingssysteem. Vermogen mogelijk verminderd.
	Storing voedingssysteem. Rijd niet.
	Storing voedingssysteem. Vermijd sterke acceleratie en hoge snelheid.
	Storing akoestisch voertuigwaarschuwingssysteem
	Te laag laadniveau hoogspanningsaccu. Voertuig kan niet worden gestart
	Probleem met digitale sleutelsysteem
	Neem digitale sleutel mee en schakel voertuig UIT na uitstappen





■ Groene pictogrammen





Pictogram	Bericht
	Brake hold systeem stand-by
	Modellen met Honda SENSING 360 Snelheidslimiet gedetecteerd. Druk op "SET/-" om instelling toe te passen.

■ Andere pictogrammen

Pictogram	Bericht
	Buitentemperatuur laag. Wegdek mogelijk bevroren.
	Max. motortemperatuur bijna bereikt. Vermijd sterke acceleratie en hoge snelheid.
	Hebt u het motoroliepeil onlangs gecontroleerd? Controleer en reset dit in de voertuiginstellingen. ☑ Herinnering oliepeilcontrole resetten BLZ. 664
	Schakelen: Rempedaal intrappen
	Schakelen: Gaspedaal loslaten Versnellingspositie is N. Gaspedaal loslaten.

Pictogram	Bericht
	Transmissie temp nabij limiet. Vermijd sterke acceleratie en hoge snelheid.
	Kan cruisecontrol niet instellen: Rempedaal is ingetrapt
	Schakelen: Voertuig moet tot stilstand worden gebracht
	Versnelling niet beschikbaar. Wacht enige tijd en probeer het opnieuw
	Brake hold systeem UIT

Pictogram	Bericht
	Inschakelen Brake Hold: gordel + drukken
	Uitschakelen Brake Hold: los + startknop
	Inschakelen Brake Hold: Bevestig veiligheidsgordels
	Bevestig veiligheidsgordels
	Kan cruisecontrol niet instellen: Bevestig veiligheidsgordels
	Cruisecontrol geannuleerd: Bevestig veiligheidsgordels
	Bestuurders aandachtsniveau laag

Pictogram	Bericht
	Kan cruisecontrol niet instellen: Snelheid te hoog
	Cruisecontrol geannuleerd: Snelheid te hoog
	Kan cruisecontrol niet instellen: Systeem niet beschikbaar
	Cruisecontrol geannuleerd: Systeem niet beschikbaar
	Cruise wordt binnenkort geannuleerd
	Kan cruisecontrol niet instellen: Voorgaand voertuig te dichtbij
	Cruisecontrol geannuleerd: Voorgaand voertuig te dichtbij
	Kan cruisecontrol niet instellen: Helling te steil
	Cruisecontrol geannuleerd: Helling te steil
	Kan cruisecontrol niet instellen: Helling te steil
	Cruisecontrol geannuleerd: Helling te steil

Pictogram	Bericht
	Kan cruisecontrol niet instellen: Schakel naar D
	Cruisecontrol geannuleerd: Schakel naar D
	Om de Cruisecontrol te hervatten: Gebruik "RES/+" schakelaar
	Cruisecontrol geannuleerd: Verminderde tractie
	Druk op de schakelaar voor bediening
	Modellen met Honda SENSING Druk op de schakelaar om ACC te bedienen
	Kan cruisecontrol niet instellen: Hill Descent Control aan

Pictogram	Bericht
	Modellen met Honda SENSING 360 Druk op de schakelaar om ACC te bedienen
	Remregeling lage snelheid is geactiveerd. Object gedetecteerd.
	Lane keeping assist kan niet functioneren
	Bepaalde bestuurdersassistentiesystemen werken niet: Cameratemperatuur te hoog
	Bepaalde bestuurdersassistentiesystemen werken niet: Slecht zicht of reinig de voorruit.
	Waarschuwing verlaten rijbaan geactiveerd

Pictogram	Bericht
	Bepaalde bestuurdersassistentiesystemen beschikbaar
	Om de auto te starten: los + startknop
	Modellen met het stuur rechts Om de auto te starten: Rem volledig indrukken + startknop
	Om verder te rijden: Trap rempedaal in en druk op schakelaar
	Accessoire modus
	Raak startknop aan met embleemzijde van afstandsbediening om te starten <ul style="list-style-type: none"> ▣ Bij een zwakke batterij van de sleutellose afstandsbediening BLZ. 712
	Druk 2x of ingedrukt houden zal ontsteking uitschakelen

Pictogram	Bericht
	Kan Hill Descent Control niet instellen: Cruise is actief
	Kan Hill Descent Control niet instellen: Snelheid te hoog
	Hill Descent Control uit: Snelheid te hoog
	Hill Descent Control geannuleerd: Helling niet steil genoeg
	Kan Hill Descent Control niet instellen: Cruise is actief
	Bepaalde bestuurdersassistentiesystemen werken niet: Reinig de aangegeven gebieden

Pictogram	Bericht
	Motor gestart voor motoronderhoud
<div data-bbox="825 516 979 584" style="border: 1px solid black; padding: 2px;"> Modellen met Honda SENSING 360 </div> 	Wisselen van rijstrook niet beschikbaar
	Wisselen van rijstrook niet beschikbaar: Rijstrook bezet
	Wisselen van rijstrook niet beschikbaar: Snelheid te laag
	Wisselen van rijstrook geannuleerd
	Wisselen van rijstrook geannuleerd: Rijstrook bezet
	Wisselen van rijstrook geannuleerd: Snelheid te laag
Wisselen van rijstrook niet beschikbaar: Niet voldaan aan wegconditie	
Wisselen van rijstrook geannuleerd: Niet voldaan aan wegconditie	

Meters

De meters omvatten de snelheidsmeter, de brandstofmeter en de bijbehorende controlelampjes.

Deze worden weergegeven wanneer de voedingsmodus op AAN staat.

Snelheidsmeter

Geeft uw rijsnelheid weer in km/h of mph.

Brandstofmeter

Geeft de hoeveelheid brandstof in de brandstoftank weer.

» Snelheidsmeter

U kunt de eenheden snelheid/afstand wijzigen.

➤ **Eenheden snelheid/afstand** BLZ. 177

➤ **Instelbare functies** BLZ. 361

» Brandstofmeter

ATTENTIE

U moet tanken wanneer het niveau in de buurt van **0** komt.

Wanneer u de brandstoftank leegrijdt, kan dat tot overslaan van de motor leiden waardoor de katalysator beschadigd raakt.

De werkelijk resterende hoeveelheid brandstof kan verschillen van de waarde van de brandstofmeter.

■ POWER-meter

Toont de output van de elektromotor.

■ CHARGE/DECEL-meter

Toont de mate waarin de hoogspanningsaccu wordt opgeladen.

Wanneer de flipper voor vertraging wordt gebruikt, geeft deze meter de mate van vertraging aan.

■ Meter laadniveau hoogspanningsaccu

Toont het resterende laadniveau van de hoogspanningsaccu.

▣ Meter laadniveau hoogspanningsaccu

Het laadniveau van de hoogspanningsaccu kan afnemen onder de volgende omstandigheden:

- Wanneer de 12V-accu is vervangen.
- Wanneer de 12V-accu losgekoppeld is geweest.
- Wanneer het regelsysteem van de hoogspanningsaccu zijn waarde corrigeert.

Het laadniveau wordt tijdens het rijden automatisch gecorrigeerd.

Veranderingen in de temperatuur van de hoogspanningsaccu kunnen de laadcapaciteit van de accu verhogen of verlagen. Als door temperatuurveranderingen de capaciteit van de accu wordt veranderd, kan het aantal segmenten in de meter van het laadniveau van de accu ook veranderen, zelfs als de laadhoeveelheid hetzelfde blijft.

■ Kilometerteller

Geeft het totaal aantal kilometers of mijlen weer dat met het voertuig is gereden.

■ Zuinigheidsmeter

Wordt groen om aan te geven dat zuinig met het voertuig wordt gereden terwijl de **SPORT**-modus is uitgeschakeld.

■ Omgevingstemperatuur

Geeft de buitentemperatuur weer in graden Celsius.

Als de buitentemperatuur lager dan 3 °C is geweest op het moment dat u de voedingsmodus in de stand AAN zet, wordt het bericht  **Buientemperatuur laag** weergegeven op de interface voor bestuurdersinformatie.

■ Weergave van de buitentemperatuur aanpassen

U kunt de temperatuurwaarde tot ± 3 °C bijstellen wanneer de temperatuurwaarde onjuist lijkt te zijn.

» Omgevingstemperatuur

De temperatuursensor bevindt zich in de voorbumper. Warmte van het wegdek en uitlaatgassen van andere voertuigen kunnen bij snelheden lager dan 30 km/h de temperatuurwaarde beïnvloeden.

Het kan enkele minuten duren voordat het display is bijgewerkt nadat de temperatuurwaarde is gestabiliseerd.

» Weergave van de buitentemperatuur aanpassen

U kunt de temperatuurwaarde afstellen.

 **Instelbare functies** BLZ. 361

Verkeersbordenherkenningssysteem

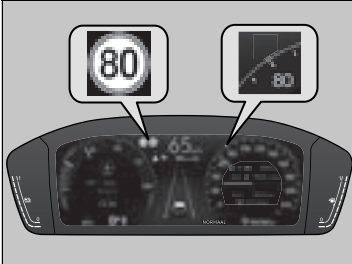

Toont bepaalde herkende verkeersborden tijdens het rijden.

Het verkeersbordpictogram knippert wanneer de maximumsnelheid van het gedetecteerde verkeersbord wordt overschreden.

Verkeersbordenherkenningssysteem

BLZ. 578

Modellen met Honda SENSING 360

Er verschijnt een groene cirkel rond het bord met de snelheidslimiet wanneer ACC met Low Speed Follow voorstelt om de voertuigsnelheid aan te passen aan de snelheidslimiet die wordt aangegeven door het verkeersbordenherkenningssysteem.

De voorgestelde snelheidslimiet van het verkeersbordenherkenningssysteem

toepassen BLZ. 529

Huidige modus voor ACC met Low Speed Follow, LKAS, Traffic Jam Assist en Active Lane Change Assist*

Toont de huidige modus voor ACC met Low Speed Follow, LKAS, Traffic Jam Assist en Active Lane Change Assist*.

- Adaptive Cruise Control (ACC) met Low Speed Follow BLZ. 524
- Lane Keeping Assist-systeem (LKAS) BLZ. 551
- Traffic Jam Assist BLZ. 563
- Active Lane Change Assist* BLZ. 572

- Huidige modus voor ACC met Low Speed Follow, LKAS, Traffic Jam Assist en Active Lane Change Assist*

Wanneer u de snelheid instelt voor ACC met Low Speed Follow, wordt een markering van de ingestelde snelheid weergegeven op de snelheidsmeter.

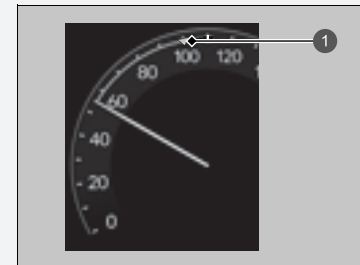

- 1 Ingestelde snelheid

* Niet beschikbaar op alle modellen

Interface voor bestuurdersinformatie - linker gedeelte

Toont de huidige modus voor audio- en telefooninformatie enz.

► **Afstandsbediening van het audiosysteem** BLZ. 298

► **Handsfree telefoonsysteem** BLZ. 379

■ Klok

Toont de klok.

►► Klok

U kunt de tijd handmatig instellen en het klokdisplay wijzigen voor 12-uur- of 24-uurweergave.

► **Klok** BLZ. 188

U kunt kiezen of de klok wordt weergegeven op de interface voor de bestuurdersinformatie.

► **Display aanpassen** BLZ. 159

■ Display aanpassen

■ Audiobronnen indelen in het linkergedeelte

U kunt kiezen welke bronnen u op het audiobronscherm wilt weergeven.

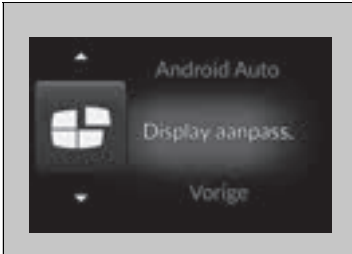

1. Draai aan het linker selectiewieltje tot **Display aanpass.** is geselecteerd en druk vervolgens op het linker selectiewieltje.

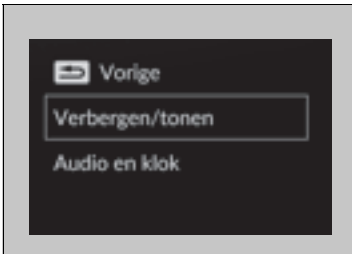

2. Draai aan het linker selectiewieltje om **Verbergen/tonen** te selecteren en druk vervolgens op het linker selectiewieltje.

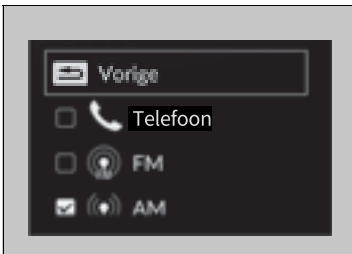

3. Draai aan het linker selectiewieltje om te scrollen tussen audiobronnen, en druk vervolgens op het linker selectiewieltje om deze bronnen al dan niet te selecteren.

►► Display aanpassen

Wanneer u instellingen aanpast, schakel dan naar **P**.

■ De weergave aan de linkerkant in- en uitschakelen

U kunt selecteren of de huidige audio-informatie en de klok aan de linkerkant worden weergegeven.

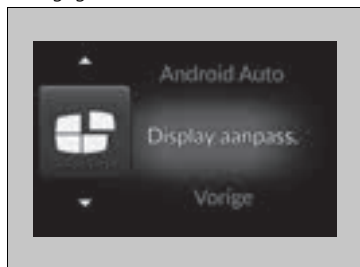

1. Draai aan het linker selectiewieltje tot **Display aanpass.** is geselecteerd en druk vervolgens op het linker selectiewieltje.

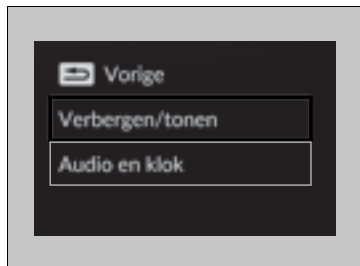

2. Draai aan het linker selectiewieltje en scroll om **Audio en klok** te selecteren, en druk vervolgens op het linker selectiewieltje.

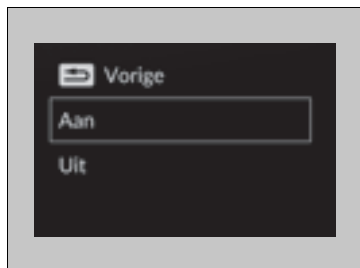

3. Draai aan het linker selectiewieltje en scroll om de gewenste instellingen te selecteren. Druk vervolgens op het linker selectiewieltje.

Interface voor bestuurdersinformatie, rechter gedeelte

De interface voor bestuurdersinformatie toont informatie zoals de geschatte af te leggen afstand en het brandstofverbruik van het voertuig. Het display geeft ook belangrijke meldingen weer, zoals waarschuwingen en andere nuttige informatie.

Wanneer er een waarschuwingsbericht verschijnt, controleer dan het bericht, neem contact op met een dealer en laat het voertuig indien nodig controleren. Raadpleeg de onderstaande pagina's als het bericht



Motortemperatuur te hoog,



Motoroliedruk laag of



Verminderde stopkracht wordt weergegeven.

► **Oververhitting** BLZ. 717

► **Als de waarschuwing Motoroliedruk laag verschijnt** BLZ. 719

► **Als de waarschuwing Verminderde stopkracht wordt weergegeven** BLZ. 720

Display wijzigen

Draai aan het rechter selectiewieltje om verschillende soorten inhoud te bekijken.

Display wijzigen

U kunt metergegevens toevoegen of verwijderen.

► **Instellingen meterdisplay** BLZ. 178

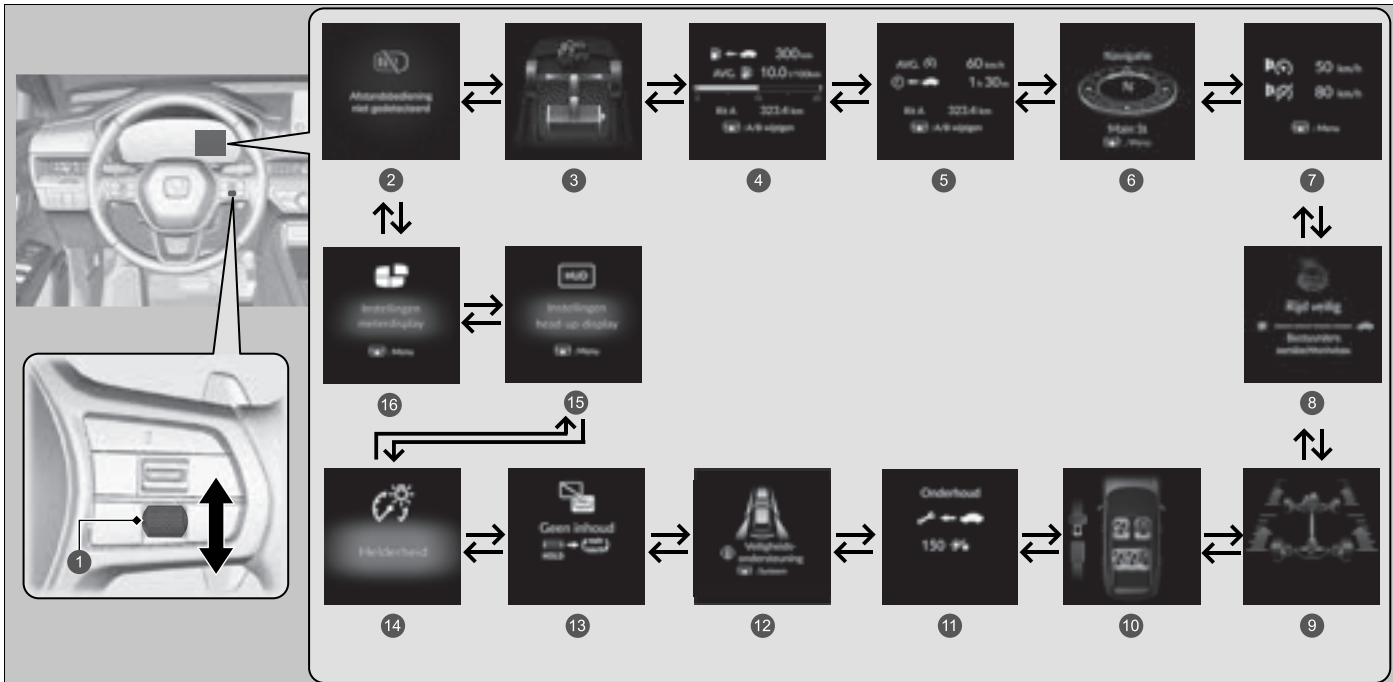

- 1 Rechter selectiewieltje
- 2 Waarschuwingbericht ➤ BLZ. 179
- 3 Power Flow ➤ BLZ. 163
- 4 Bereik/brandstof/dagteller ➤ BLZ. 165
- 5 Snelheid/Tijd/Dagteller ➤ BLZ. 167
- 6 Navigatie/kompas* ➤ BLZ. 168

- 7 Snelheidsalarm ➤ BLZ. 169
- 8 Driver Attention Monitor ➤ BLZ. 170
- 9 AWD-koppelverdeling* ➤ BLZ. 174
- 10 Veiligheidsgordels ➤ BLZ. 175
- 11 Onderhoud* ➤ BLZ. 175
- 12 Veiligheidsondersteuning ➤ BLZ. 175

- 13 Geen inhoud/Eenheid wijzigen ➤ BLZ. 177
- 14 Helderheid ➤ BLZ. 177
- 15 Instellingen head-updisplay* ➤ BLZ. 183
- 16 Instellingen meterdisplay ➤ BLZ. 178

Power Flow-monitor

Geeft de krachtoverbrenging van de elektromotor en motor aan, wat de voedingsbron van het voertuig aangeeft en of de accu wordt opgeladen.

2WD-modellen



- 1 Power Flow
- 2 Motor
- 3 Motor AAN
- 4 Motor UIT
- 5 **Hybride (HV)**: Vermogen wordt geleverd door de elektromotor en de benzinemotor.
- 6 **Elektrisch voertuig (EV)**: Vermogen wordt geleverd door de elektromotor.
- 7 **Motor (directe aandrijving)**: De motor loopt en de elektromotor laadt de hoogspanningsaccu op.
- 8 De motor loopt en de elektromotor laadt de hoogspanningsaccu op.
- 9 Vermogen wordt alleen door de motor geleverd.
- 10 **Regeneratie**: De elektromotor laadt de hoogspanningsaccu op.

Power Flow-monitor

Terwijl het voertuig stilstaat met draaiende motor kan het volgende verschijnen op de interface voor bestuurdersinformatie.

2WD-modellen



AWD-modellen

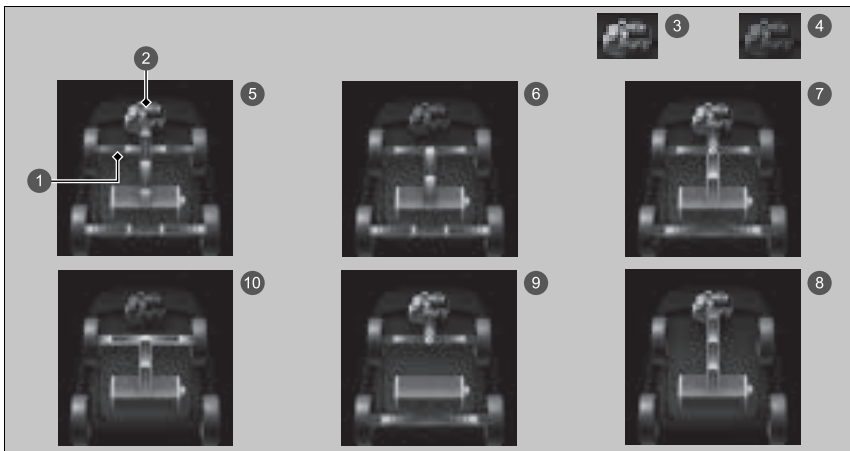

- 1 Power Flow
- 2 Motor
- 3 Motor AAN
- 4 Motor UIT
- 5 **Hybride (HV):** Vermogen wordt geleverd door de elektromotor en de benzinemotor.
- 6 **Elektrisch voertuig (EV):** Vermogen wordt geleverd door de elektromotor.
- 7 **Motor (directe aandrijving):** De motor loopt en de elektromotor laadt de hoogspanningsaccu op.
- 8 De motor loopt en de elektromotor laadt de hoogspanningsaccu op.
- 9 Vermogen wordt alleen door de motor geleverd.
- 10 **Regeneratie:** De elektromotor laadt de hoogspanningsaccu op.

►► Power Flow-monitor

AWD-modellen



■ Actieradius / brandstof / dagteller

Druk op het rechter selectiewieltje om te wisselen tussen dagteller A en dagteller B.



- ① Dagteller A
- ② Actieradius
- ③ Gemiddeld brandstofverbruik
- ④ Actueel brandstofverbruik
- ⑤ Dagteller B

■ **Dagteller**

Geeft het totaal aantal kilometers of mijlen weer dat met het voertuig is gereden sinds de dagteller voor het laatst op nul is gezet. Tellers A en B kunnen worden gebruikt om twee afzonderlijke ritten te meten.

■ **Dagteller op nul zetten**

Voor het resetten van de dagteller geeft u deze weer, houdt u het rechter selectiewieltje ingedrukt en selecteert u **Resetten**.

- De dagteller wordt teruggezet op 0.0.

■ **Gemiddeld brandstofverbruik**

Geeft het geschatte gemiddelde brandstofverbruik van elke dagteller weer in l/100 km of mpg. Het display wordt met vaste intervallen bijgewerkt. Als een dagteller op 0 wordt gezet, wordt het gemiddelde brandstofverbruik ook op 0 gezet.

■ **Actueel brandstofverbruik**

Geeft het actuele brandstofverbruik weer in een staafdiagram in l/100 km of mpg.

■ **Actieradius**

Geeft de geschatte afstand weer die u met de resterende voeding en brandstof kunt afleggen. Deze geschatte afstand is gebaseerd op het huidige brandstofverbruik.

» Gemiddeld brandstofverbruik

U kunt bepalen wanneer het gemiddelde brandstofverbruik opnieuw wordt ingesteld.

- » **Instelbare functies** BLZ. 361

» Actieradius

De weergegeven actieradius is slechts een schatting en deze kan afwijken van de werkelijke afstand die nog met het voertuig kan worden gereden.

■ Snelheid/Tijd/Dagteller

Druk op het rechter selectiewieltje om te wisselen tussen dagteller A en dagteller B.

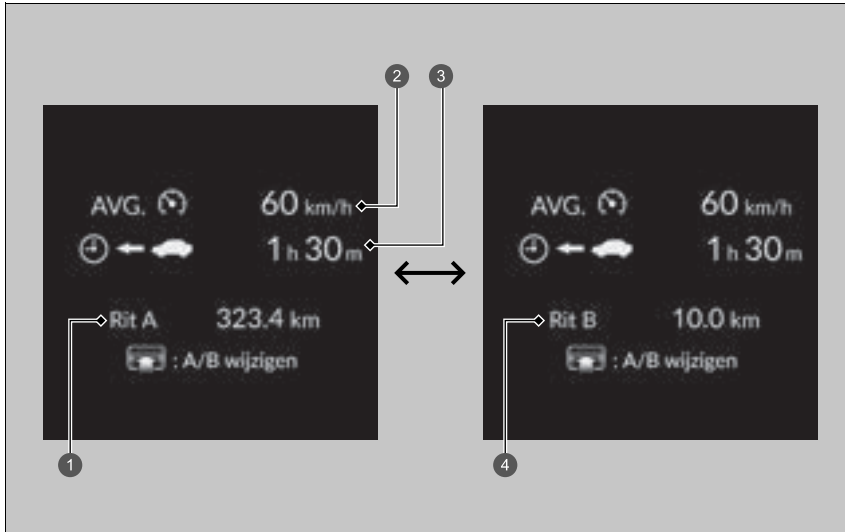

- ① Dagteller A
- ② Gemiddelde snelheid
- ③ Verstreken tijd
- ④ Dagteller B

■ Dagteller

➤ **Dagteller** BLZ. 166

■ Verstreken tijd

Geeft de verstreken tijd weer sinds de dagteller A of B op nul is gezet.

■ Gemiddelde snelheid

Geeft de gemiddelde snelheid weer in km/h of mph sinds dagteller A of dagteller B op nul is gezet.

■ Navigatie*

■ Kompas

Geeft het kompasscherm weer.

■ Stapsgewijze navigatieaanwijzingen

Wanneer het navigatiesysteem*, Android Auto of Apple CarPlay routebegeleiding geeft, worden turn-by-turn aanwijzingen naar uw bestemming weergegeven.

➤ **Raadpleeg de handleiding van het navigatiesysteem**

➤ **Android Auto™** BLZ. 354

➤ **Apple CarPlay** BLZ. 347

➤ Verstreken tijd

U kunt instellen wanneer de verstreken tijd wordt gereset.

➤ **Instelbare functies** BLZ. 361

➤ Gemiddelde snelheid

U kunt bepalen wanneer de gemiddelde snelheid wordt gereset.

➤ **Instelbare functies** BLZ. 361

➤ Navigatie*

U kunt selecteren of het turn-by-turn display wordt ingeschakeld gedurende de routebegeleiding.

➤ **Instelbare functies** BLZ. 361

Turn-by-turn aanwijzingen zijn mogelijk niet voor alle apps beschikbaar.

U kunt bepaalde functies van het navigatiesysteem* regelen via de interface voor bestuurdersinformatie door op het rechter selectiewieltje te drukken.

➤ **Raadpleeg de handleiding van het navigatiesysteem**

■ Snelheidsalarm

Schakelt het snelheidsalarm in en wijzigt de instellingen van het snelheidsalarm.

Druk op het rechter selectiewieltje om het instellingenschermbaan te geven en draai er vervolgens aan. De instelling van het snelheidsalarm verandert als volgt:

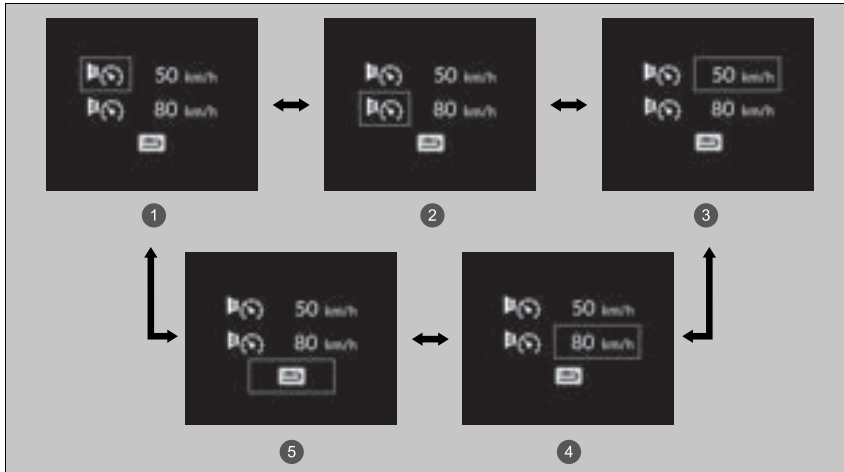

- ① Snelheidsalarm 1 Aan/Uit*¹
- ② Snelheidsalarm 2 Aan/Uit*¹
- ③ Snelheidsinstelling van snelheidsalarm 1 (50 km/h*¹)
- ④ Snelheidsinstelling van snelheidsalarm 2 (80 km/h*¹)
- ⑤ Terug

*1: Standaardinstelling

■ Driver Attention Monitor

De Driver Attention Monitor analyseert de stuurbewegingen om vast te stellen of de bestuurder op een slaperige of onoplettende manier rijdt. Als wordt bepaald dat op een dergelijke manier met het voertuig wordt gereden, wordt de mate van aandacht van de bestuurder weergegeven op de interface voor bestuurdersinformatie.

►► Driver Attention Monitor

De Driver Attention Monitor kan niet altijd detecteren of de bestuurder moe of onoplettend is. Ongeacht de feedback van het systeem, als u zich moe voelt, stopt u op een veilige plek en rust u zolang als nodig is.

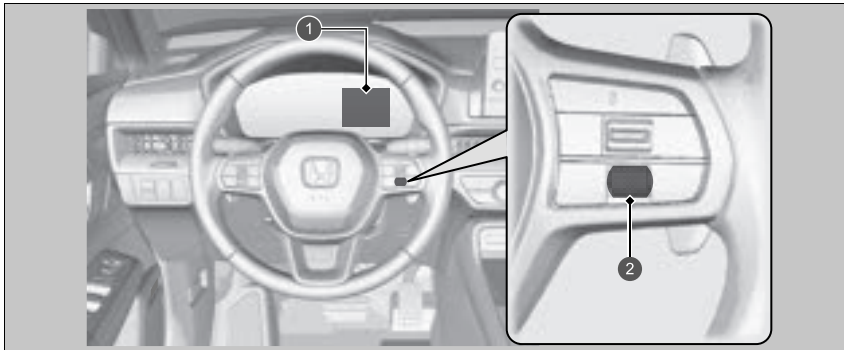

- 1 Interface voor bestuurdersinformatie
- 2 Rechter selectiewieltje

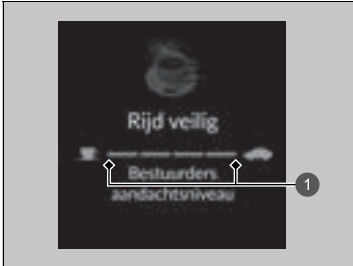

Wanneer u Driver Attention Monitor selecteert op de interface voor bestuurdersinformatie, lichten balkjes op in het wit om de mate van aandacht van de bestuurder aan te geven.

► **Display wijzigen** BLZ. 161

1 Niveau

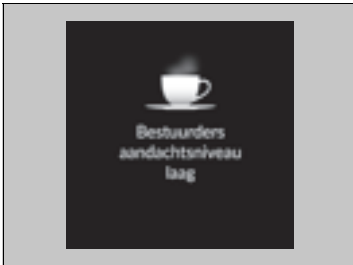

Als er twee balkjes oplichten, verschijnt het bericht **Bestuurders aandachtsniveau laag**.



Als het aantal balkjes tot één daalt, klinkt een geluidssignaal, gaat het stuurwiel trillen en wordt het koffiekopje amber om de bestuurder te waarschuwen dat hij/zij een pauze nodig heeft, omdat zijn/haar aandachtsniveau te laag is. Als de kop koffie amber gaat branden, stopt u op een veilige plek en rust u zolang als nodig is. Zorg ervoor dat u het systeem reset nadat u een pauze hebt genomen.

➤ **De Driver Attention Monitor wordt gereset wanneer:** BLZ. 173

➤ Driver Attention Monitor

De waarschuwing verschijnt niet wanneer de reistijd 30 minuten of minder is.

De amber kop koffie verdwijnt wanneer u aan het rechter selectiewielje draait.

Als één balk oplicht, kan de afstand voor waarschuwingen van het CMBS worden ingesteld op Ver en kan het Road Departure Mitigation-systeem worden ingesteld op Vroeg.

➤ **Botsingsbeperkingsysteem (CMBS)**

BLZ. 483

➤ **Road Departure Mitigation-systeem**

BLZ. 509

Als het systeem niet wordt gereset, blijft bij de Driver Attention Monitor slechts één balk branden.

■ **De Driver Attention Monitor wordt gereset wanneer:**

- Het voedingsstelsel is uitgeschakeld.
- De bestuurder de veiligheidsgordel losmaakt en het portier opent terwijl het voertuig stilstaat.

■ **De Driver Attention Monitor werkt indien:**

- De voertuigsnelheid meer dan 40 km/h bedraagt.
- Het controlelampje elektrisch stuurbevestigingssysteem (EPS) uit is.

■ **Afhankelijk van de rijomstandigheden of andere factoren, werkt de Driver Attention Monitor niet onder de volgende omstandigheden:**

- Als de stuurassistentiefunctie van het Lane Keeping Assist-systeem (LKAS) actief is.
 - **Lane Keeping Assist-systeem (LKAS)** BLZ. 551
- Als de staat van de weg slecht is, bijvoorbeeld als het oppervlak onverhard of hobbelig is.
- Bij harde wind.
- Als de bestuurder het voertuig vaak op een assertieve manier bestuurt, zoals vaak veranderen van rijstrook of accelereren.

■ **Aanpassen**

U kunt de instellingen van de Driver Attention Monitor wijzigen. Selecteer **Trillend en hoorbaar alarm, Enkel trillend alarm** of **OFF**.

➤ **Instelbare functies** BLZ. 361

Trillend en hoorbaar alarm wordt geselecteerd telkens wanneer u de voedingsmodus inschakelt, zelfs als u de instellingen van de Driver Attention Monitor hebt gewijzigd tijdens de laatste rit met het voertuig.

☒ De Driver Attention Monitor werkt indien:

De balkjes op de interface voor bestuurdersinformatie blijven grijs tenzij de Driver Attention Monitor werkt.

■ AWD-koppelverdelingscontrole*



De controlelampjes op het display tonen de hoeveelheid koppel die wordt overgebracht naar de wielen rechtsvoor, linksvoor, rechtsachter en linksachter.

➤ **Real Time AWD met intelligent regelsysteem*** BLZ. 466

■ Veiligheidsgordels

Treedt op, onder gespecificeerde omstandigheden, wanneer veiligheidsgordels zijn vergrendeld of ontgrendeld.

➤ **Waarschuwingslampje veiligheidsgordel** BLZ. 49

■ Onderhoud*

Toon het onderhoudsherinneringssysteem.

➤ **Onderhoudsherinneringssysteem*** BLZ. 638

■ Veiligheidsondersteuning

Geeft de status van het Road Departure Mitigation-systeem, het CMBS, de remregeling lage snelheid, het Dode hoek-informatiesysteem, Lane Change Collision Mitigation*, Front Cross Traffic Warning* en het parkeersensorsysteem aan, zoals Aan, Uit of Storing, met behulp van kleuren en letters.

De volgende kleuren geven de status van elk van de bovengenoemde systemen aan:

- Groen: Het systeem is ingeschakeld.
- Grijs: Het systeem is uitgeschakeld.
- Amber: Er is een probleem met het systeem.

➤ Veiligheidsondersteuning

Als een systeem in amber wordt aangegeven, laat het voertuig dan onmiddellijk door een dealer controleren.

Voor het in- en uitschakelen van elk systeem drukt u eerst op het rechter selectiewieltje om te wisselen tussen displays. Via het volgende display kunt u selecteren welk systeem u wilt in- of uitschakelen.

➤ **Botsingsbeperkingsysteem (CMBS)**

BLZ. 483

➤ **Road Departure Mitigation-systeem**

BLZ. 509

➤ **Remregeling lage snelheid** BLZ. 497

➤ **Parkeersensorsysteem** BLZ. 603

➤ **Dode hoek-informatiesysteem** BLZ. 469

➤ **Lane Change Collision Mitigation*** BLZ. 517

➤ **Front Cross Traffic Warning*** BLZ. 503

* Niet beschikbaar op alle modellen

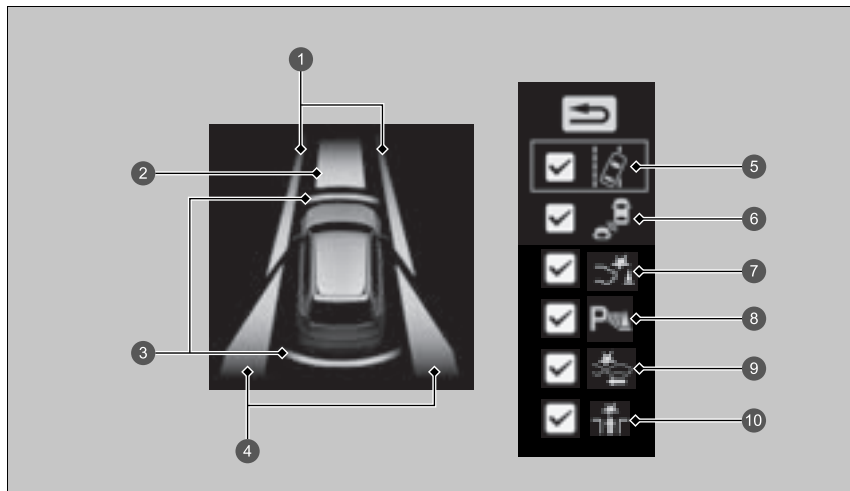

- 1 Gebiedsinfo voor Road Departure Mitigation-systeem
- 2 Gebiedsinformatie voor CMBS en Front Cross Traffic Warning*
- 3 Gebiedsinformatie voor Remregeling op lage snelheid en Parkeersensorsysteem
- 4 Gebiedsinformatie voor Dode hoek-informatiesysteem of Lane Change Collision Mitigation*
- 5 Pictogram en statusinfo van Road Departure Mitigation-systeem
- 6 Pictogram en statusinformatie Dode hoek-informatiesysteem of Lane Change Collision Mitigation*
- 7 Pictogram en statusinformatie remregeling lage snelheid
- 8 Pictogram en statusinformatie parkeersensorsysteem
- 9 Pictogram en statusinformatie CMBS
- 10 Waarschuwpictogram en statusinformatie Front Cross Traffic Warning*

►► Veiligheidsondersteuning

U kunt ook de status van elke functie bevestigen aan de hand van de kleur van het controlelampje.

- ☑ **Controlelampje botsingsbeperingssysteem (CMBS) (amber)** BLZ. 133
- ☑ **Controlelampje botsingsbeperingssysteem (CMBS) (grijs)** BLZ. 133
- ☑ **Controlelampje Road Departure Mitigation (amber)** BLZ. 133
- ☑ **Controlelampje Road Departure Mitigation (grijs)** BLZ. 133
- ☑ **Controlelampje Stuurhulp Road Departure Mitigation-systeem Auto OFF** BLZ. 133
- ☑ **Controlelampje veiligheidsondersteuning (amber)** BLZ. 134
- ☑ **Controlelampje veiligheidsondersteuning (groen/grijs)** BLZ. 137

Zelfs wanneer het pictogram van de remregeling lage snelheid groen is, werkt de remassistent niet wanneer **Instelling sensor achter** tijdens het achteruitrijden is uitgeschakeld.

- ☑ **Instelbare functies** BLZ. 361

Zelfs wanneer het pictogram van het parkeersensorsysteem groen is, werkt de parkeersensor achter niet wanneer **Instelling sensor achter** tijdens het achteruitrijden is uitgeschakeld.

- ☑ **Instelbare functies** BLZ. 361

■ Eenheden snelheid/afstand



Hiermee kunt u een andere eenheid kiezen voor weergave op de interface voor bestuurdersinformatie, het head-updisplay en het audio-/informatiescherm en de weergegeven waarden instellen op km en km/h of mijlen en mph.

Houd het rechter selectiewieltje ingedrukt wanneer u het scherm **Geen inhoud** selecteert op de interface voor bestuurdersinformatie. Telkens wanneer u dit doet, verandert de eenheid van km en km/h in mijl en mph of vice versa. Daarna verschijnt een bevestigingsscherm gedurende enkele seconden.

■ Helderheid

Druk op het rechter selectiewieltje wanneer het scherm **Helderheid** wordt weergegeven.

Wanneer de voedingsmodus in de stand AAN staat, kunt u het rechter selectiewieltje gebruiken om de helderheid van het instrumentenpaneel aan te passen.

Helderder: Draai het rechter selectiewieltje omhoog.

Dimmen: Draai het rechter selectiewieltje omlaag.

Druk op het rechter selectiewieltje om af te sluiten.

▣ Helderheid

De helderheid van de meter wordt automatisch aangepast, afhankelijk van de hoeveelheid omgevingslicht.

- De helderheid dimt wanneer er weinig omgevingslicht is.
- De helderheid wordt helderder wanneer er veel omgevingslicht is.

U kunt de instelling zelfs wijzigen als er veel omgevingslicht is, maar de helderheid van de meter verandert niet.

■ Instellingen meterdisplay

■ Inhoud rangschikken aan de rechterkant

U kunt kiezen welke inhoud u aan de rechterkant wilt weergeven.

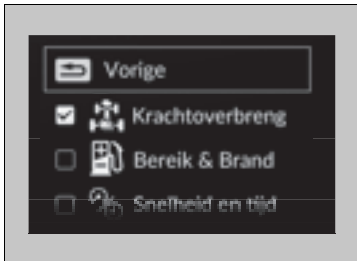
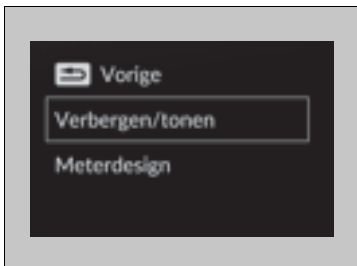

1. Druk op het rechter selectiewieltje wanneer u **Instellingen meterdisplay** hebt geselecteerd op de interface voor bestuurdersinformatie.
2. Draai aan het rechter selectiewieltje en scroll om **Verbergen/tonen** te selecteren. Druk vervolgens op het rechter selectiewieltje.
3. Draai aan het rechter selectiewieltje om te scrollen tussen inhoud, en druk vervolgens op het rechter selectiewieltje om deze inhoud al dan niet te selecteren.

» Inhoud rangschikken aan de rechterkant

Grijze inhoud kan niet uit het rechtergedeelte worden verwijderd.

Wanneer u instellingen aanpast, schakel dan naar **P**.

■ Meterweergave wijzigen

U kunt de meterweergave wijzigen in een rond ontwerp of een staafontwerp.



1. Druk op het rechter selectiewieltje wanneer u **Instellingen meterdisplay** hebt geselecteerd op de interface voor bestuurdersinformatie.
2. Draai aan het rechter selectiewieltje en scroll om **Meterdesign** te selecteren. Druk vervolgens op het rechter selectiewieltje.

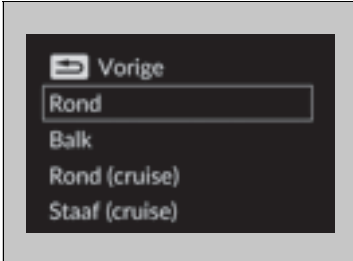

3. Draai aan het rechter selectiewieltje en scroll om de gewenste instellingen te selecteren. Druk vervolgens op het rechter selectiewieltje.

» Meterweergave wijzigen

Bij gebruik van de **Ronde (Cruisecontrol)** of **Staaafvormige (Cruisecontrol)** meterweergave wordt een vereenvoudigd display gebruikt wanneer ACC met Low Speed Follow in werking is.

» Waarschuwingen

Wanneer er meerdere waarschuwings- of informatieberichten zijn, kunt u aan het rechter selectiewieltje draaien om andere waarschuwingsberichten te bekijken.

■ Waarschuwingen

U kunt controleren of er actieve waarschuwingsberichten zijn.

- » **Waarschuwings- en informatiemeldingen op interface voor bestuurdersinformatie** BLZ. 138

Head-updisplay*

Geeft de huidige modus voor ACC met Low Speed Follow, LKAS en Traffic Jam Assist, kompas of turn-by-turn-aanwijzingen en voertuigsnelheid weer. U kunt kiezen welk item wordt weergegeven op de interface voor de bestuurdersinformatie. Deze worden weergegeven wanneer de voedingsmodus op AAN staat.

Het display toont ook de volgende berichten.

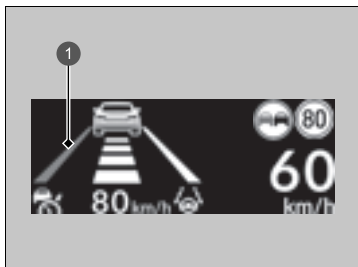

1 Rijbaanassistentie

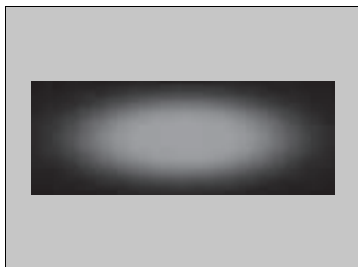

- **Rijbaanassistentie:** De waarschuwing rijbaanassistentie verschijnt wanneer uw voertuig zich te dicht bij de rijstrookmarkeringen bevindt.
 - **Road Departure Mitigation-systeem**
BLZ. 509
 - **Lane Keeping Assist-systeem (LKAS)**
BLZ. 551
 - **Traffic Jam Assist** BLZ. 563
- **Head-up-waarschuwingslampjes:** Knipperen wanneer het bericht  wordt weergegeven op de interface voor bestuurdersinformatie.
 - **Botsingsbeperkingsysteem (CMBS)**
BLZ. 483
 - **Remregeling lage snelheid** BLZ. 497
 - **Adaptive Cruise Control (ACC) met Low Speed Follow** BLZ. 524

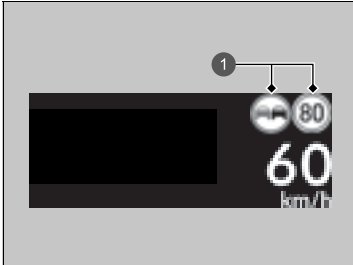

1 Verkeersborden

- **Verkeersbordenherkenningssysteem:** Toont bepaalde herkende verkeersborden tijdens het rijden.
Het verkeersbordpictogram knippert wanneer de maximumsnelheid van het gedetecteerde verkeersbord wordt overschreden.

► **Verkeersbordenherkenningssysteem**
BLZ. 578

Er verschijnt een groene cirkel rond het bord met de snelheidslimiet wanneer ACC met Low Speed Follow voorstelt om de voertuigsnelheid aan te passen aan de snelheidslimiet die wordt aangegeven door het verkeersbordenherkenningssysteem.

► **De voorgestelde snelheidslimiet van het verkeersbordenherkenningssysteem toepassen** BLZ. 529

- **Active Lane Change Assist:** Het rijstrookveranderingscontrolelampje verschijnt wanneer Active Lane Change Assist is geactiveerd.

► **Active Lane Change Assist*** BLZ. 572

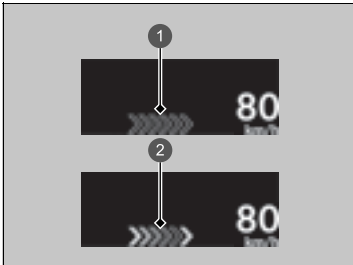

1 Stand-by

2 Actief

* Niet beschikbaar op alle modellen

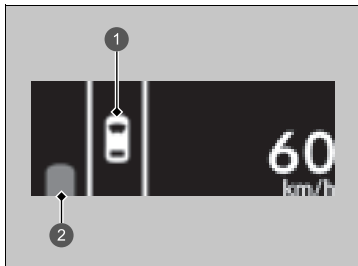

- 1 Uw voertuig
- 2 Naderend voertuig

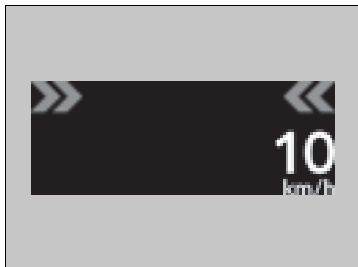

- **Waarschuwing Lane Change Collision Mitigation:** Verschijnt als het risico op een botsing met een voertuig dat van achteren nadert op een aangrenzende rijstrook wordt gedetecteerd terwijl het Lane Change Collision Mitigation-systeem in bedrijf is.

➤ **Lane Change Collision Mitigation***
BLZ. 517

- **Front Cross Traffic Warning:** Wanneer uw voertuig andere voertuigen detecteert die naderen vanaf de hoeken vooraan, worden de pijlen voor voertuigdetectie weergegeven.

➤ **Front Cross Traffic Warning*** BLZ. 503

Instellingen head-updisplay

Toont het display voor het wijzigen van de instellingen van het head-updisplay op de interface voor bestuurdersinformatie.

Draai aan het rechter selectiewieltje om **Instellingen head-up-display** te selecteren. Druk vervolgens op het rechter selectiewieltje.

► **Display wijzigen** BLZ. 161

■ De inhoud van het head-updisplay wijzigen

1. Draai aan het rechter selectiewieltje om **Inhoud HUD** te selecteren. Druk vervolgens op het rechter selectiewieltje.
2. Draai aan het rechter selectiewieltje en scrol om het gewenste item te selecteren. Druk vervolgens op het rechter selectiewieltje.
 - **Snelheidsmeter**
 - **Snelheidsmeter** BLZ. 186
 - **Navigatie***
 - **Navigatie*** BLZ. 186
 - **Bestuurdersassistentie**
 - **Huidige modus voor ACC met Low Speed Follow, LKAS en Traffic Jam Assist** BLZ. 186
 - **UIT**

► Instellingen head-updisplay

Inhoud HUD

► **De inhoud van het head-updisplay wijzigen** BLZ. 183

Helderheid HUD

► **Helderheid van het head-updisplay afstellen** BLZ. 185

Hoogte HUD

► **Hoogte van het head-updisplay afstellen** BLZ. 185

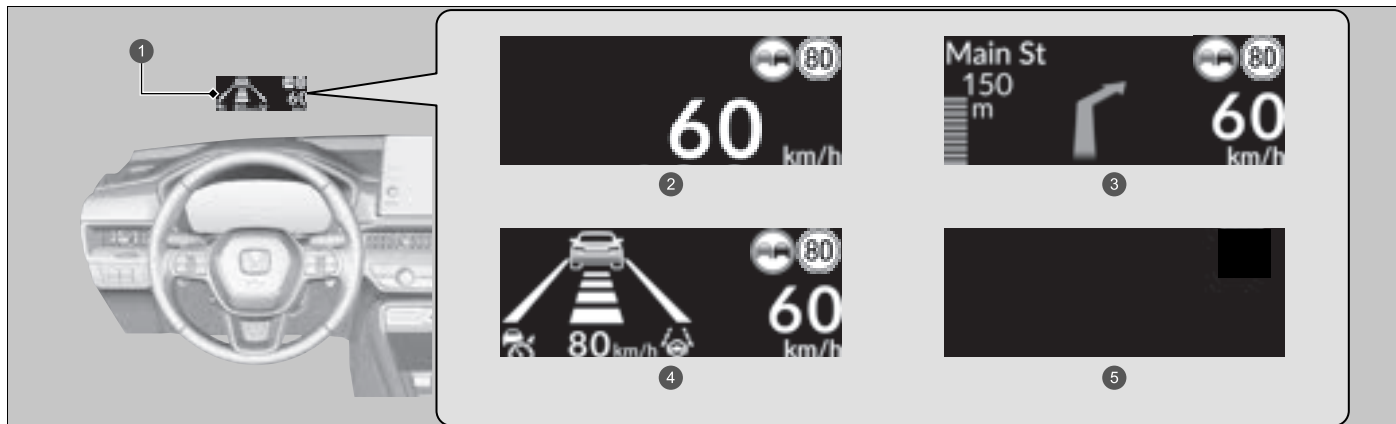

- 1 Head-updisplay
- 2 **Snelheidsmeter**
- 3 **Navigatie***
- 4 **Bestuurdersassistentie**
- 5 **UIT**

■ Helderheid van het head-updisplay afstellen

Draai aan het rechter selectiewieltje om **Helderheid HUD** te selecteren. Druk vervolgens op het rechter selectiewieltje.

Helderder: Draai het rechter selectiewieltje omhoog.

Dimmen: Draai het rechter selectiewieltje omlaag.

Druk op het rechter selectiewieltje om af te sluiten.

■ Hoogte van het head-updisplay afstellen

Draai aan het rechter selectiewieltje om **Hoogte HUD** te selecteren. Druk vervolgens op het rechter selectiewieltje.

Het head-updisplay omhoog bewegen: Draai het rechter selectiewieltje omhoog.

Het head-updisplay omlaag bewegen: Draai het rechter selectiewieltje omlaag.

Druk op het rechter selectiewieltje om af te sluiten.

☒ Hoogte van het head-updisplay afstellen

Wanneer u het bestuurdersportier ontgrendelt en opent met een afstandsbediening of het sleutellose toegangssysteem, wordt het head-updisplay automatisch aangepast aan een van de twee vooraf ingestelde posities.

■ Snelheidsmeter

Geeft uw rijnsnelheid weer in km/h.

■ Huidige modus voor ACC met Low Speed Follow, LKAS en Traffic Jam Assist

Geeft de huidige modus voor ACC met Low Speed Follow, LKAS en Traffic Jam Assist weer.

- **Adaptive Cruise Control (ACC) met Low Speed Follow** BLZ. 524
- **Lane Keeping Assist-systeem (LKAS)** BLZ. 551
- **Traffic Jam Assist** BLZ. 563

■ Navigatie*

■ Kompas

Geeft het kompasscherm weer.

■ Stapsgewijze navigatieaanwijzingen

Wanneer het navigatiesysteem*, Android Auto of Apple CarPlay routebegeleiding geeft, worden turn-by-turn aanwijzingen naar uw bestemming weergegeven.

- **Raadpleeg de handleiding van het navigatiesysteem**
- **Android Auto™** BLZ. 354
- **Apple CarPlay** BLZ. 347

» Snelheidsmeter

U kunt de eenheden snelheid/afstand wijzigen.

- **Eenheden snelheid/afstand** BLZ. 177
- **Instelbare functies** BLZ. 361

» Navigatie*

U kunt selecteren of de weergave van de navigatieaanwijzingen wordt ingeschakeld gedurende de routebegeleiding.

- **Instelbare functies** BLZ. 361

Turn-by-turn aanwijzingen zijn mogelijk niet voor alle apps beschikbaar.

Bedieningselementen

In dit hoofdstuk wordt de werking uitgelegd van de verschillende bedieningselementen voor het rijden.

Klok	188	Beveiligingssysteemalarm	214	Automatisch grootlicht*	237
Portieren vergrendelen en ontgrendelen		Ultrasone sensoren*	216	Adaptief rijlicht*	240
Sleutel	189	Kantelsensor*	217	Ruitenwissers en -sproeiers	243
Lage signaalsterkte afstandsbediening	191	Supervergrendeling*	218	Knop achterruitverwarming/ verwarme buitenspiegel	246
Portieren van buitenaf vergrendelen/ ontgrendelen	192	Ruiten	219	Rijpositiegeheugensysteem*	247
Portieren van binnenuit vergrendelen/ ontgrendelen	199	Panoramadak	222	Het stuurwiel verstellen	249
Kinderslot	201	Schakelaars rondom het stuurwiel bedienen		Spiegels	250
Achterklep	202	Knop POWER	226	Stoelen	253
Beveiligingssysteem		Verlichting	228	Comfortvoorzieningen interieur	265
Startblokkeringsysteem	213	Actieve bochtenverlichting*	234	Klimaatregelsysteem	284
		Koplampverstelling*	236		

* Niet beschikbaar op alle modellen

Klok instellen

U kunt de tijd in het klokdisplay aanpassen met de voedingsmodus in de stand AAN.

U kunt de klok instellen en de klokweergave aanpassen.

➤ **Instellingen klok** BLZ. 312

» Klok instellen

De klok in het instrumentenpaneel verandert ook wanneer de klok van het audio-/informatiescherm wordt ingesteld.

Sleutel

Het voertuig wordt geleverd met de volgende sleutel:



Gebruik de sleutels om het voedingsysteem in en uit te schakelen en alle portieren, de achterklep en de brandstoftankklep te vergrendelen en te ontgrendelen.

☒ Sleutel

Alle sleutels beschikken over een startblokkeringsstelsel. Het startblokkeringsstelsel helpt om diefstal van het voertuig tegen te gaan.

☒ **Startblokkeringsstelsel** BLZ. 213

Volg het onderstaande advies om schade aan de sleutels te voorkomen:

- Stel de sleutels niet bloot aan direct zonlicht, hoge temperaturen of hoge vochtigheid.
- Laat de sleutels niet vallen en zet er ook geen zware voorwerpen op.
- Houd de sleutels uit de buurt van vloeistoffen, stof en zand.
- Haal de sleutels niet uit elkaar behalve om de batterij te vervangen.

Als de circuits in de sleutels beschadigd zijn, wordt het voedingsstelsel mogelijk niet geactiveerd en functioneert de afstandsbediening mogelijk niet.

Als de sleutels niet correct werken, laat deze dan controleren door een dealer.

■ Geïntegreerde sleutel

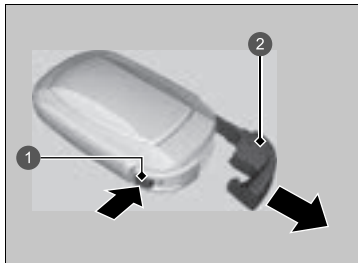

- 1 Ontgrendelingsknop
- 2 Geïntegreerde sleutel

De geïntegreerde sleutel kan gebruikt worden om de portieren te ontgrendelen wanneer de batterij van de afstandsbediening zwak is geworden en de werking van de elektrische portierontgrendeling is uitgeschakeld.

Om de geïntegreerde sleutel te verwijderen, drukt u op de ontgrendelingsknop en trekt u de sleutel uit de behuizing. Om de geïntegreerde sleutel terug te plaatsen, duwt u de geïntegreerde sleutel terug in de afstandsbediening tot deze vastklikt.

■ Sleutelnummerplaatje

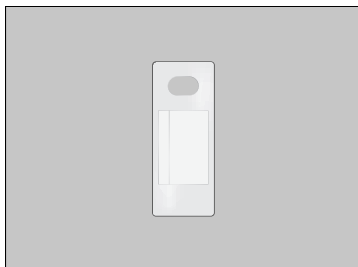

Bevat een nummer dat nodig is om een vervangende sleutel aan te schaffen.

» Sleutelnummerplaatje

Bewaar het sleutelnummerplaatje apart van de sleutel op een veilige plek buiten het voertuig. Neem contact op met een dealer wanneer een extra sleutel moet worden aangeschaft.

Als u uw sleutel kwijtraakt en het voedingssysteem niet kunt activeren, neem dan contact op met een dealer.

Lage signaalsterkte afstandsbediening

Het voertuig zendt radiogolven uit om de afstandsbediening te vinden, voor het activeren van het voedingssysteem en het vergrendelen en ontgrendelen van alle portieren, de achterklep en de brandstoftankklep.

In de volgende gevallen is het activeren van het voedingssysteem en het vergrendelen/ontgrendelen van portieren/achterklep/brandstoftankklep mogelijk geblokkeerd of is de werking instabiel:

- Er worden sterke radiogolven uitgezonden door nabije apparatuur.
- U draagt de afstandsbediening samen met telecommunicatie-uitrusting, draagbare computers, mobiele telefoons of draadloze apparaten.
- De afstandsbediening maakt contact met een metalen voorwerp of wordt hierdoor afgedekt.

⌘ Lage signaalsterkte afstandsbediening

De communicatie tussen de afstandsbediening en het voertuig verbruikt de batterij van de afstandsbediening. De levensduur van de batterij is ongeveer twee jaar, maar dit varieert afhankelijk van het gebruik.

De batterij verbruikt stroom telkens wanneer de afstandsbediening sterke radiogolven ontvangt. Plaats haar niet in de buurt van elektrische toestellen zoals televisietoestellen en computers.

Het is mogelijk om het stroomverbruik van de batterij te verminderen door de ontvangst van radiogolven uit te zetten. Wanneer u de knoppen voor vergrendelen en ontgrendelen gelijktijdig gedurende ongeveer drie seconden ingedrukt houdt, knippert de LED twee keer en wordt de ontvangst van radiogolven uitgeschakeld.

Als u daarna eenmaal op een willekeurige knop op de afstandsbediening drukt, wordt de ontvangst van radiogolven weer ingeschakeld.

Portieren van buitenaf vergrendelen/ontgrendelen

■ Sleutelloos toegangssysteem gebruiken

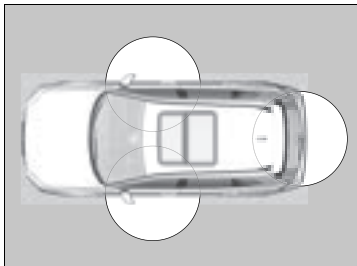

Wanneer u de afstandsbediening bij u draagt, kunt u de portieren, achterklep en brandstoftankklep vergrendelen/ontgrendelen.

U kunt de portieren, achterklep en brandstoftankklep vergrendelen/ontgrendelen binnen een straal van ongeveer 80 cm rondom de buitenhandgreep van het portier of de achterklep.

►► Portieren van buitenaf vergrendelen/ontgrendelen

Als de schakelaar voor interieurverlichting in de stand voor portieractivering staat, gaat de interieurverlichting branden als u de portieren ontgrendelt.

Geen portieren geopend: De verlichting dooft langzaam na 30 seconden.

Portieren opnieuw vergrendeld: De verlichting gaat onmiddellijk uit.

► **Interieurverlichting** BLZ: 265

►► Sleutelloos toegangssysteem gebruiken

Als een portier of de achterklep niet binnen 30 seconden na ontgrendelen van het voertuig met het sleutelloze toegangssysteem wordt geopend, worden de portieren en achterklep automatisch opnieuw vergrendeld.

U kunt portieren met het sleutelloze toegangssysteem alleen vergrendelen of ontgrendelen in de voedingsmodus VOERTUIG UIT.

Modellen met het stuur rechts

Het voertuig kan niet worden vergrendeld met het sleutelloos toegangssysteem wanneer een portier is geopend.

■ De portieren en achterklep vergrendelen

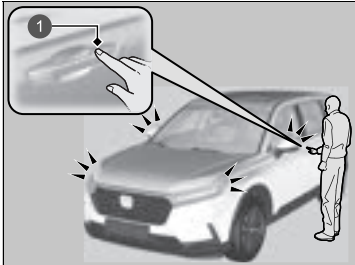

1 Sensor portiervergrendeling

Raak de sensor van de portiervergrendeling op het voorportier aan, of druk op de vergrendelingsknop op de achterklep.

- Sommige exterieurlichten knipperen driemaal, alle portieren en de achterklep worden vergrendeld en het beveiligingssysteem wordt ingeschakeld.

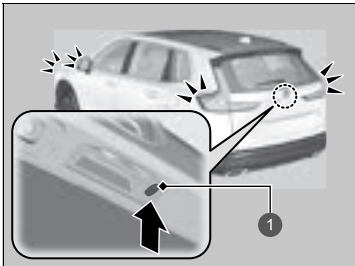

1 Vergrendelingsknop

☒ Sleutelloos toegangssysteem gebruiken

- Laat de afstandsbediening niet in het voertuig achter wanneer u het voertuig verlaat. Neem de afstandsbediening mee.
- Zelfs als u de afstandsbediening niet hebt, dan kunt u toch de portieren en achterklep vergrendelen/ontgrendelen, terwijl iemand anders met de afstandsbediening binnen bereik is.
- Het portier kan worden ontgrendeld indien de portierhandgreep door water of hevige regen wordt bedekt wanneer de afstandsbediening binnen bereik is.
- Als u de voorportierhandgreep beetpakt of een portiervergrendelingssensor aanraakt terwijl u handschoenen draagt, kan de portiersensor wellicht traag reageren of niet reageren door de portieren te ver- of ontgrendelen.
- Nadat u het portier hebt vergrendeld, hebt u maximaal twee seconden om aan de portierhandgreep te trekken om te bevestigen dat het portier vergrendeld is. Als u het portier meteen nadat u het hebt vergrendeld weer moet ontgrendelen, moet u ten minste twee seconden wachten voordat u de handgreep vastpakt, anders zal het portier niet ontgrendelen.
- Het portier gaat mogelijk niet open wanneer u er onmiddellijk aan trekt nadat u de portierhandgreep hebt beetgepakt. Pak de handgreep opnieuw vast en controleer of het portier ontgrendeld is alvorens aan de handgreep te trekken.
- Zelfs binnen de straal van 80 cm zou het kunnen dat u de portieren en achterklep niet kunt vergrendelen/ontgrendelen met de afstandsbediening, wanneer deze zich boven of onder de buitenhandgreep bevindt.
- De afstandsbediening werkt mogelijk niet als deze zich te dicht bij het portier, de portierruit en de achterklep bevindt.

■ De portieren en achterklep ontgrendelen

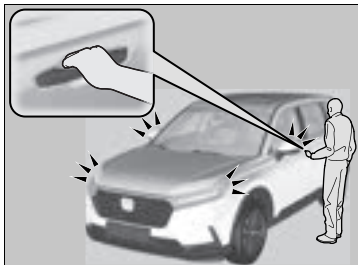

Grijp de portierhandgreep van de bestuurder:

- Het bestuurdersportier en de brandstoftankklep worden ontgrendeld.
- Sommige exterieurlichten knipperen eenmaal.

Pak de handgreep van het passagiersportier vast:

- Alle portieren, de achterklep en de brandstoftankklep worden ontgrendeld.
- Sommige exterieurlichten knipperen eenmaal.

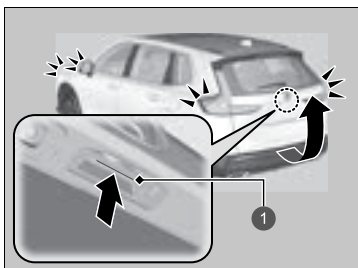

1 Buitenhandgreep

Druk op de buitenhandgreep:

- De achterklep wordt ontgrendeld.
- Sommige exterieurlichten knipperen eenmaal.
- **Achterklep openen/sluiten** BLZ. 203

► Sleuteloos toegangssysteem gebruiken

De instellingen voor het knipperen van de lichten en voor ontgrendelen kunnen worden aangepast in het audio-/informatiescherm.

- **Aanpassen van de voertuiginstellingen**
BLZ. 369

U kunt ook ontgrendelen en openen met de elektrisch bediende achterklep.

- **De buitenhandgreep van de achterklep gebruiken** BLZ. 209

■ Voorinstelling van de vergrendeling*

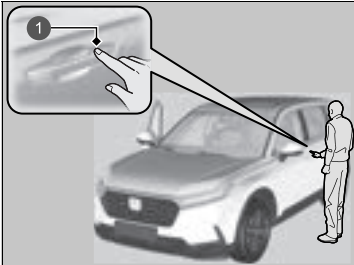

1 Sensor portiervergrendeling

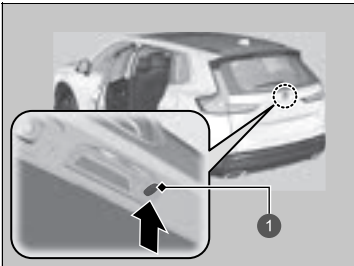

1 Vergrendelingsknop

Het voertuig wordt automatisch vergrendeld nadat u de portieren van tevoren hebt vergrendeld en vervolgens de portieren en de achterklep hebt gesloten.

Activeer de voorinstelling van de vergrendeling na het sluiten van het bestuurdersportier.

1. Raak de sensor van de portiervergrendeling op het voorportier aan, druk op de vergrendelingsknop op de achterklep of druk op de vergrendelingsknop op de afstandsbediening.
 - De voorinstelling van de vergrendeling is geactiveerd.
2. Sluit alle portieren en de achterklep.
 - Enkele exterieurlichten knipperen wanneer het voertuig wordt vergrendeld.

Zorg ervoor dat de portieren en de achterklep zijn vergrendeld voordat u wegloopt bij het voertuig.

► Voorinstelling van de vergrendeling*

⚠ WAARSCHUWING

Het openen of sluiten van de elektrische bediende achterklep tegen handen of vingers kan ernstig letsel veroorzaken. Zorg ervoor dat alle handen en vingers, met name die van kinderen, uit de buurt van de elektrisch bediende achterklep zijn.

De voorinstelling van de vergrendeling wordt gereset als een portier of de achterklep wordt geopend voordat het voertuig volledig is vergrendeld.

Controleer voordat u een portier vergrendelt of de sleutel zich niet binnen in het voertuig bevindt.

U kunt deze functie in- en uitschakelen.

► Aanpassen van de voertuiginstellingen

BLZ. 369

* Niet beschikbaar op alle modellen

■ Afstandsbediening gebruiken

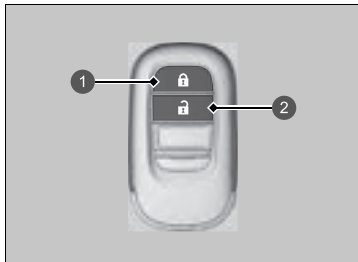

- ① Vergrendelingsknop
- ② Ontgrendelingsknop



■ De portieren en achterklep vergrendelen

Druk op de vergrendelingsknop.

- Sommige exterieurlichten knipperen driemaal, alle portieren, de achterklep en brandstoftankklep worden vergrendeld en het alarmsysteem wordt ingeschakeld.

■ De portieren en achterklep ontgrendelen

Druk op de ontgrendelingsknop.

Eenmaal:

- Sommige exterieurlichten knipperen eenmaal en het bestuurdersportier en de brandstoftankklep worden ontgrendeld.

Tweemaal:

- De overige portieren en de achterklep worden ontgrendeld.

» Afstandsbediening gebruiken

Als een portier of de achterklep niet binnen 30 seconden na ontgrendelen van het voertuig met de afstandsbediening wordt geopend, worden de portieren en achterklep automatisch opnieuw vergrendeld.

U kunt portieren met de afstandsbediening alleen vergrendelen of ontgrendelen in de voedingsmodus **VOERTUIG UIT**.

■ Modellen met het stuur rechts

U kunt de portieren niet van buitenaf vergrendelen wanneer de afstandsbediening zich in het voertuig bevindt en de zoemer klinkt. Als u een portier wilt vergrendelen als de afstandsbediening zich nog in het voertuig bevindt, voert u een van onderstaande handelingen vier keer uit:

- Druk op de vergrendelingsknop op de afstandsbediening.
- Draai de sleutel in het sleutelgat om te vergrendelen.
- Raak de sensor van de portiervergrendeling op het voorportier aan, of druk op de vergrendelingsknop op de achterklep.

De afstandsbediening maakt gebruik van laagspanningssignalen, waardoor het werkingsbereik kan variëren afhankelijk van de omgeving.

■ Modellen met het stuur rechts

Het voertuig kan niet worden vergrendeld met de afstandsbediening wanneer een portier is geopend.

■ De portieren ontgrendelen met een sleutel

Als de ontgrendelingsknop op de afstandsbediening niet werkt, gebruikt u in plaats daarvan de geïntegreerde sleutel.

Het sleutelgat bevindt zich achter de portierhandgreep.

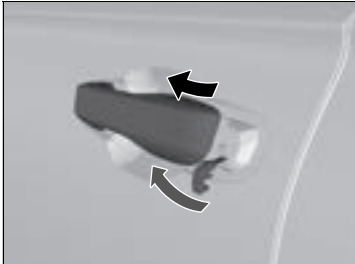

Trek aan de buitenhandgreep en houd deze vast. Steek de geïntegreerde sleutel in de slotcilinder vanaf de onderzijde van de handgreep en draai de sleutel om.

☒ Afstandsbediening gebruiken

Als de werkingsafstand van de afstandsbediening varieert, is de batterij bijna leeg.

Als de LED niet gaat branden wanneer een knop wordt ingedrukt, is de batterij leeg.

➤ **De batterij van de afstandsbediening vervangen** BLZ. 683

U kunt de instelling voor de portierontgrendeling aanpassen.

➤ **Aanpassen van de voertuiginstellingen**
BLZ. 369

☒ De portieren ontgrendelen met een sleutel

Het bestuurdersportier wordt het eerst ontgrendeld.

Wanneer u de geïntegreerde sleutel binnen enkele seconden opnieuw draait, worden hierdoor de overige portieren en de achterklep niet ontgrendeld.

Als u een portier ontgrendelt met de ingebouwde sleutel terwijl het beveiligingssysteem is ingeschakeld, klinkt het alarm.

U kunt de instelling voor de portierontgrendeling aanpassen.

➤ **Aanpassen van de voertuiginstellingen**
BLZ. 369

Als de ontgrendelingsknop op de afstandsbediening niet werkt, ga dan als volgt te werk.

➤ **Portier vergrendelen zonder sleutel** BLZ. 198

■ Portier vergrendelen zonder sleutel

Als u niet beschikt over de sleutel of als u om een of andere reden een portier niet met behulp van de sleutel kunt vergrendelen, kunt u het zonder sleutel vergrendelen.

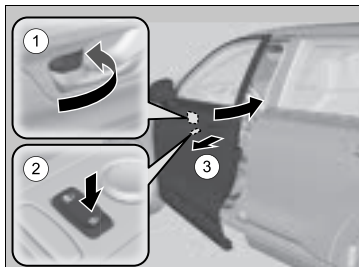

■ Bestuurdersportier vergrendelen

Druk de vergrendellip naar voren ① of druk de hoofdschakelaar van de portiervergrendeling naar de vergrendelde stand ②. Trek vervolgens de portierhandgreep ③ naar buiten en houd deze vast. Sluit het portier en laat de handgreep vervolgens los.

■ Passagiersportieren vergrendelen

Druk de vergrendellip naar voren en sluit het portier.

■ Insluitpreventiesysteem

De portieren en de achterklep kunnen niet worden vergrendeld wanneer de afstandsbediening in het voertuig ligt.

► Portier vergrendelen zonder sleutel

Als het bestuurdersportier wordt vergrendeld, dan worden alle overige portieren en de achterklep tegelijkertijd vergrendeld.

Controleer voordat u een portier vergrendelt of de sleutel zich niet binnen in het voertuig bevindt.

Portieren van binnenuit vergrendelen/ontgrendelen

■ Vergrendellip gebruiken

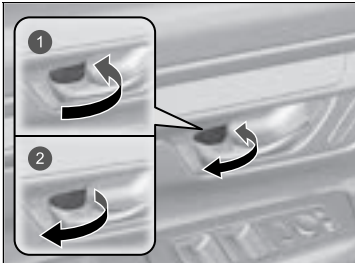

- 1 Vergrendelen
- 2 Ontgrendelen

■ Portier vergrendelen

Druk de vergrendellip naar voren.

■ Portier ontgrendelen

Trek de vergrendellip naar achteren.

⌘ Vergrendellip gebruiken

Als het bestuurdersportier wordt vergrendeld met de vergrendellip op het bestuurdersportier, dan worden alle overige portieren, de achterklep en de brandstoftankklep tegelijkertijd vergrendeld.

Als het portier wordt ontgrendeld met behulp van de vergrendellip op het bestuurdersportier, dan wordt alleen het bestuurdersportier ontgrendeld.

■ Ontgrendelen met de binnenhandgreep van het voorportier

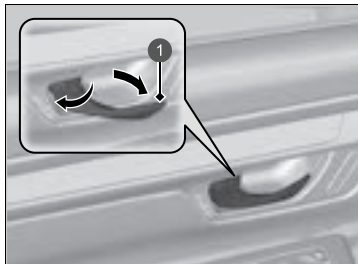

1 Binnenhandgreep

Trek aan de binnenhandgreep van het voorportier.

- De deur wordt ontgrendeld en geopend in een beweging.

■ Hoofdschakelaar portiervergrendeling gebruiken

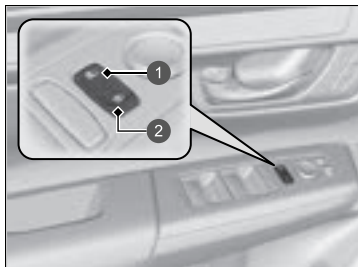

1 Ontgrendelen

2 Vergrendelen

Druk de hoofdschakelaar voor de portiervergrendeling in zoals afgebeeld om alle portieren, de achterklep en de brandstoftankklep te vergrendelen of ontgrendelen.

► Ontgrendelen met de binnenhandgreep van het voorportier

De binnenhandgrepen van de voorportieren zijn ontworpen om de inzittenden van de voorstoelen in staat te stellen het portier in één beweging te openen. Deze functie vereist echter dat de inzittenden van de voorstoelen nooit aan de binnenhandgreep van de voorportieren mogen trekken terwijl het voertuig beweegt.

Kinderen zouden steeds op de achterbank moeten zitten waar kindersloten aanwezig zijn.

► **Kinderslot** BLZ. 201

► Hoofdschakelaar portiervergrendeling gebruiken

Wanneer u een voorportier vergrendelt/ontgrendelt met behulp van de hoofdschakelaar voor de portiervergrendeling, worden tegelijkertijd alle andere portieren, de achterklep en de brandstoftankklep vergrendeld/ontgrendeld.

Kinderslot

Het kinderslot voorkomt dat de achterportieren vanaf de binnenzijde worden geopend ongeacht de stand van de vergrendellip.

■ Het kinderslot afstellen

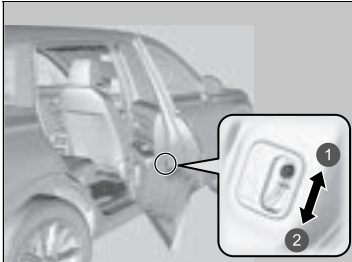

- 1 Ontgrendelen
- 2 Vergrendelen

Schuif de hendel in het achterportier naar de vergrendelstand en sluit het portier.

■ Bij openen van portier

Open het portier met behulp van de buitenste portierhandgreep.

☒ Kinderslot

Om het portier van binnenuit te openen bij een ingeschakeld kinderslot moet de vergrendellip in de ontgrendelde stand worden gezet, de achterraad naar beneden worden gedraaid, uw hand naar buiten worden gestoken en aan de buitenste portierhandgreep worden getrokken.

Voorzorgsmaatregelen voor openen/sluiten van de achterklep

Zorg er steeds voor dat individuen en voorwerpen op een veilige afstand van de achterklep verwijderd zijn alvorens deze te openen of te sluiten.

Houd de achterklep gesloten terwijl u rijdt om:

- ▶ Mogelijke beschadiging te voorkomen.
 - ▶ Te voorkomen dat uitlaatgassen het voertuig instromen.
- ❑ **Koolmonoxidegas** BLZ. 111

» Voorzorgsmaatregelen voor openen/sluiten van de achterklep

WAARSCHUWING

Personen die zich in het pad bevinden van een achterklep die wordt geopend of gesloten, kunnen ernstig letsel oplopen.

Zorg dat iedereen zich op een veilige afstand van de achterklep bevindt voordat u deze opent of sluit.

Zorg ervoor dat u niet met uw hoofd tegen de achterklep botst of uw handen tussen de achterklep en de bagageruimte plaatst wanneer u de achterklep sluit.

Wanneer u bagage in de bagageruimte plaatst of deze eruit haalt, of uw voet naar voren en naar achteren beweegt onder het midden van de achterbumper voor handsfree toegang terwijl de motor stationair draait, mag u niet voor de uitlaat gaan staan. U zou brandwonden kunnen oplopen.

U mag geen passagiers in de bagageruimte vervoeren. Hard remmen, een plotselinge acceleratie of een botsing zou hen letsel kunnen toebrengen.

Achterklep openen/sluiten

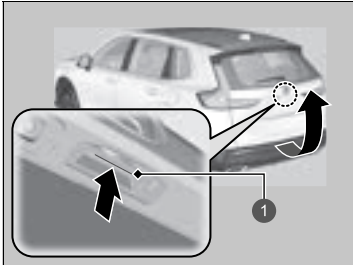

1 Buitenhandgreep

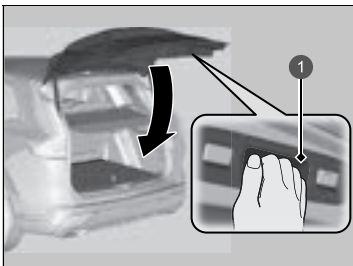

1 Binnenhandgreep

Wanneer alle portieren ontgrendeld worden, wordt de achterklep ontgrendeld.

Druk langer dan een seconde op de buitenhandgreep van de achterklep en til de achterklep op om ze te openen.

Als u de afstandsbediening hebt, hoeft u de achterklep niet te ontgrendelen voordat u deze opent.

Om de achterklep te sluiten grijpt u de binnenhandgreep, trekt u de achterklep naar beneden en duwt u deze van buitenaf dicht.

Als u de achterklep sluit wanneer het bestuurdersportier is vergrendeld, wordt de achterklep automatisch vergrendeld.

- ▶ Sommige exterieurlichten knipperen driemaal.

⚠ Voorzorgsmaatregelen voor openen/sluiten van de achterklep

Zorg ervoor dat bagage of andere voorwerpen de gasveren van de achterklep niet raken.

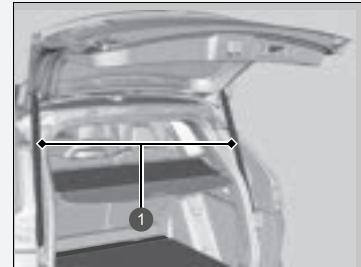

1 Gasveren van de achterklep

⚠ Achterklep openen/sluiten

- Laat de afstandsbediening niet in het voertuig achter wanneer u het voertuig verlaat. Neem de afstandsbediening mee.
- Zelfs als u de afstandsbediening niet bij u hebt, kunt u toch de achterklep ontgrendelen, terwijl iemand anders met de afstandsbediening binnen bereik is.
- Laat de afstandsbediening niet in de bagageruimte liggen als u de achterklep sluit. De zoemer klinkt dan en de achterklep kan niet worden gesloten.

De elektrisch bediende achterklep openen/sluiten

De elektrisch bediende achterklep kan worden bediend door op de knop voor de elektrisch bediende achterklep op de afstandsbediening, op de knop voor de elektrisch bediende achterklep op het instrumentenpaneel aan de bestuurderszijde, op de buitenhandgreep of op de binnenknop op de achterklep zelf te drukken, of door uw voet onder het midden van de achterbumper heen en weer te bewegen voor handsfree toegang.

De elektrisch bediende achterklep kan worden geopend/gesloten wanneer de transmissie in de stand **P** staat.

►► De elektrisch bediende achterklep openen/sluiten

⚠ WAARSCHUWING

Het openen of sluiten van een elektrisch bediende achterklep kan, wanneer een passagier zich in het bewegingspad van de achterklep bevindt, ernstig letsel veroorzaken.

Zorg ervoor dat alle passagiers en voorwerpen vrij zijn van de achterklep alvorens deze te openen of te sluiten.

WAARSCHUWING: Neem altijd de contactsleutel mee wanneer het voertuig alleen of met andere inzittenden wordt achtergelaten.

ATTENTIE

Duw of trek niet aan de elektrisch bediende achterklep wanneer deze automatisch wordt geopend of gesloten. Het geforceerd openen of sluiten van de elektrisch bediende achterklep terwijl deze in werking is, kan leiden tot vervorming van het frame van de achterklep.

Controleer of er voldoende ruimte rond het voertuig is voordat u de elektrische achterklep bedient. Mensen die zich in de buurt van de achterklep bevinden kunnen ernstig letsel oplopen wanneer de achterklep hun hoofd raakt tijdens het sluiten. Wees vooral voorzichtig als er kinderen in de buurt zijn.

Handsfree toegang gebruiken

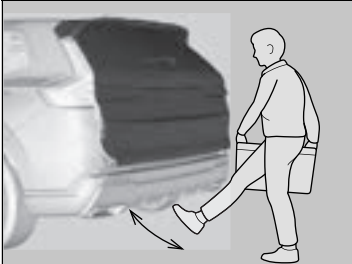

Beweeg uw voet gedurende ongeveer 1 seconde onder het midden van de achterbumper naar voren en naar achteren om de elektrisch bediende achterklep te openen of sluiten terwijl u de afstandsbediening bij u draagt.

- Sommige exterieurlichten knipperen, vervolgens begint de achterklep te bewegen.

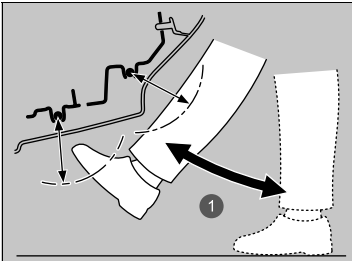

1 Ongeveer 1 seconde

Handsfree toegang gebruiken

Tijdens regen of in andere gevallen wanneer het voertuig nat wordt, kan de sensor uw voetbeweging mogelijk niet goed detecteren.

Bij het uitvoeren van werkzaamheden aan of rondom het achterste deel van het voertuig kunt u de achterklep onbedoeld openen en sluiten.

Om dit te voorkomen, selecteert u Aanpasbare functies op het audio-/informatiescherm en selecteert u UIT voor de functie.

► Aanpassen van de voertuiginstellingen

BLZ. 369

Als u uw voet te lang onder de bumper houdt of uw voet van links naar rechts beweegt, gaat de achterklep niet open of dicht.

Deze functie werkt niet als u de afstandsbediening niet bij u draagt. Zorg dat u de afstandsbediening bij u draagt.

■ Elektrisch bediende achterklep sluiten bij weglopen

Als u van het voertuig wegloopt terwijl u de afstandsbediening bij u draagt, wordt de elektrisch bediende achterklep automatisch gesloten.

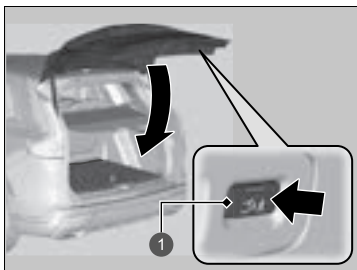

1 Knop voor het sluiten bij weglopen

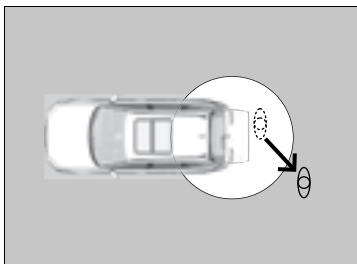

Loop ten minste 1,0 m van het voertuig weg

1. Neem de afstandsbediening mee en druk op de knop voor het sluiten bij weglopen.
 - Het controlelampje op de knop voor het sluiten bij weglopen wordt groen wanneer de functie voor het sluiten bij weglopen is geactiveerd.
2. Loop binnen 30 seconden na het indrukken van de knop voor het sluiten bij weglopen ten minste 1,0 m van het voertuig weg.
 - Sommige exterieurlichten knipperen, vervolgens wordt de achterklep gesloten.

■ Afstandsbediening gebruiken

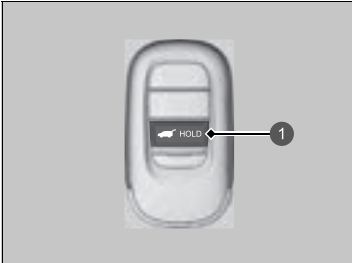

1 Knop elektrische achterklep

Druk gedurende meer dan één seconde op de knop voor de elektrisch bediende achterklep wanneer de voedingsmodus op VOERTUIG UIT staat.

▶ Sommige exterieurlichten zullen knipperen.

Als u nogmaals op de knop drukt terwijl de elektrisch bediende achterklep wordt gesloten, wordt het sluiten stopgezet.

Houd de knop meer dan één seconde ingedrukt om de bewegingsrichting van de elektrisch bediende achterklep om te keren.

■ Aanpassen wanneer de achterklep te openen

Altijd: De elektrisch bediende achterklep wordt op hetzelfde moment ontgrendeld en geopend. Dit is de standaardinstelling.

Wanneer ontgrendeld: De achterklep gaat open zodra alle portieren worden ontgrendeld.

🔧 **Aanpassen van de voertuiginstellingen** BLZ. 369

🔧 De elektrisch bediende achterklep openen/sluiten

De elektrisch bediende achterklep kan mogelijk niet worden geopend of gesloten onder de volgende omstandigheden:

- U activeert het voedingssysteem terwijl de achterklep automatisch wordt geopend of gesloten.
- Het voertuig is op een steile heuvel geparkeerd.
- Het voertuig slingerd in sterke wind.
- De achterklep of het dak is bedekt met sneeuw of ijs.

Als u de achterklep sluit wanneer alle portieren vergrendeld zijn, wordt de achterklep automatisch vergrendeld en knipperen sommige exterieurlichten.

Als u de 12V-accu of de zekering van de elektrisch bediende achterklep vervangt terwijl de achterklep geopend is, wordt de elektrische bediening van de achterklep mogelijk uitgeschakeld. De elektrische bediening van de achterklep wordt hersteld, zodra u de achterklep handmatig sluit.

Wanneer u niet de originele Honda-accessoires gebruikt voor de elektrische bediening van de achterklep, is het mogelijk dat de achterklep niet volledig opent of sluit.

Zorg dat de elektrisch bediende achterklep volledig is geopend voordat u uw bagage in de bagageruimte plaatst of eruit haalt.

Wanneer u begint te rijden terwijl de elektrisch bediende achterklep nog geopend is of nog gesloten wordt, klinkt de zoemer.

■ De knop voor de elektrisch bediende achterklep gebruiken

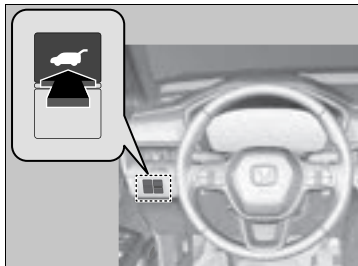

Om de elektrisch bediende achterklep te openen of te sluiten, houdt u de knop voor de elektrisch bediende achterklep ongeveer één seconde ingedrukt.

- Sommige exterieurlichten zullen knipperen.

Als u nogmaals op de knop drukt terwijl de elektrisch bediende achterklep wordt gesloten, wordt het sluiten stopgezet. Houd de knop ongeveer één seconde ingedrukt om de bewegingsrichting van de elektrisch bediende achterklep om te keren.

►► De elektrisch bediende achterklep openen/sluiten

Als de elektrisch bediende achterklep weerstand ondervindt bij het openen of sluiten, keert de automatische omkeerfunctie de richting om. De zoemer klinkt nu driemaal.

De automatische omkeerfunctie detecteert geen obstakels wanneer de achterklep bijna is gesloten, om te zorgen dat deze volledig sluit.

Raak de sensoren aan beide zijden van de achterklep niet aan. De elektrisch bediende achterklep sluit niet wanneer u een van de sensoren aanraakt, terwijl u probeert de achterklep te sluiten.

Zorg dat u de sensoren niet krast met scherpe voorwerpen. Wanneer de sensoren krassen oplopen, kunnen ze beschadigd raken en werkt de elektrische sluitfunctie van de achterklep niet meer.

De buitenhandgreep van de achterklep gebruiken

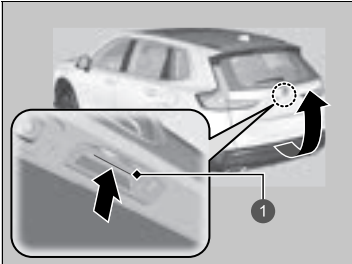

1 Buitenhandgreep

Als u niet langer dan een seconde op de buitenhandgreep van de achterklep drukt, gaat de achterklep automatisch open.

- Als u de achterklep handmatig wilt openen, drukt u langer dan een seconde op de buitenhandgreep.

☒ Achterklep openen/sluiten BLZ. 203

Als u de afstandsbediening hebt, hoeft u de achterklep niet te ontgrendelen voordat u deze opent.

Als u nogmaals op de buitenhandgreep drukt terwijl de elektrisch bediende achterklep wordt gesloten, wordt het sluiten stopgezet.

Druk op de buitenhandgreep, de bewegingsrichting van de elektrisch bediende achterklep wordt omgekeerd.

☒ De buitenhandgreep van de achterklep gebruiken

- Laat de afstandsbediening niet in het voertuig achter wanneer u het voertuig verlaat. Neem de afstandsbediening mee.
- Zelfs als u de afstandsbediening niet bij u hebt, kunt u toch de achterklep ontgrendelen, terwijl iemand anders met de afstandsbediening binnen bereik is.
- Laat de afstandsbediening niet in de bagageruimte liggen als u de achterklep sluit. De zoemer klinkt dan en de achterklep kan niet worden gesloten.

U kunt de instelling voor de werking van de elektrisch bediende achterklep in- en uitschakelen.

☒ Aanpassen van de voertuiginstellingen BLZ. 369

■ Knop aan binnenkant van achterklep gebruiken

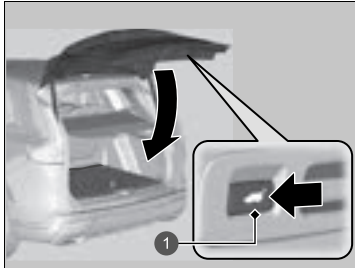

1 Knop aan binnenkant achterklep

Druk op de knop aan de binnenkant van de achterklep om de elektrisch bediende achterklep te sluiten.

Als u nogmaals op de knop drukt terwijl de elektrisch bediende achterklep wordt gesloten, wordt het sluiten stopgezet.

Druk nogmaals kort op de knop om de bewegingsrichting van de elektrisch bediende achterklep om te keren.

■ Programmeren stand achterklep



De mate waarin de elektrisch bediende achterklep automatisch opent kan worden geprogrammeerd.

Om te programmeren:

1. Open de achterklep tot de gewenste stand.
2. Houd de knop aan de binnenkant van de achterklep ingedrukt. U hoort een lange pieptoon gevolgd door twee korte piepjes.

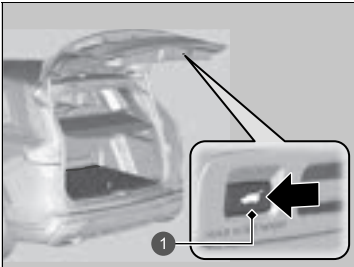

1 Knop aan binnenkant achterklep

☒ Programmeren stand achterklep

Als de achterklep slechts een beetje wordt geopend, kan de stand niet worden geprogrammeerd, zelfs niet als u op de knop aan de binnenkant van de achterklep drukt.

Als u de elektrisch bediende achterklep opnieuw wilt programmeren om helemaal te openen, tilt u de achterklep handmatig naar de hoogste stand en voert u de instructies in stap 2 uit.

■ Automatisch sluiten

Als u de elektrisch bediende achterklep handmatig sluit, vergrendelt deze automatisch.

■ Valdetectie elektrische achterklep

Sluit de elektrisch bediende achterklep automatisch wanneer de kans bestaat dat de volledig geopende achterklep dicht valt door het eigen gewicht (bijvoorbeeld door sneeuw op de achterklep). De zoemer klinkt zo lang de elektrische achterklep omlaag komt.

» Automatisch sluiten

De automatische sluitfunctie wordt niet geactiveerd als u op de buitenhandgreep van de achterklep drukt, terwijl de elektrisch bediende achterklep wordt gesloten.

ATTENTIE

Forceer de achterklep niet wanneer de elektrisch bediende achterklep wordt vergrendeld.

Houd uw handen uit de buurt van de achterklep wanneer u deze handmatig sluit en laat de achterklep automatisch vergrendelen. Het is gevaarlijk om uw handen bij de rand van de achterklep te houden wanneer deze begint te vergrendelen.

» Valdetectie elektrische achterklep

Als u de elektrisch bediende achterklep direct nadat deze volledig is geopend handmatig probeert te sluiten, kan de valdetectie van de elektrisch bediende achterklep worden geactiveerd.

Wanneer de valdetectie van de elektrisch bediende achterklep eenmaal is geactiveerd, moet u wachten tot de elektrisch bediende achterklep volledig is gesloten. Zorg dat u een veilige afstand aanhoudt van de elektrisch bediende achterklep wanneer deze in beweging is.

Raadpleeg een dealer als de valdetectie van de elektrisch bediende achterklep telkens wordt geactiveerd.

Startblokkeringsysteem

Dit systeem zorgt ervoor dat het voedingsysteem niet kan worden gestart met een sleutel die niet vooraf is geregistreerd.

Let op het volgende wanneer u op de knop **POWER** drukt:

- Zorg dat voorwerpen die sterke radiogolven uitzenden niet in de buurt van de knop **POWER** komen.
- Zorg dat de sleutel niet is afgedekt door of in contact komt met een metalen voorwerp.
- Breng een sleutel van een startblokkeringsysteem van een ander voertuig niet in de buurt van de knop **POWER**.
- Houd de sleutel niet in de buurt van magnetische voorwerpen. Elektronische apparatuur, zoals televisietoestellen en audiosystemen, geeft sterke magnetische velden af. Houd er rekening mee dat zelfs een sleutelhanger magnetisch kan worden.

Startblokkeringsysteem

ATTENTIE

Als de sleutel in het voertuig wordt achtergelaten, kan dit leiden tot diefstal of per ongeluk bewegen van het voertuig. Neem altijd de sleutel mee wanneer het voertuig onbeheerd wordt achtergelaten.

Probeer het systeem niet te wijzigen of er andere voorzieningen aan toe te voegen.

Gebeurt dit wel, dan kan het systeem beschadigd raken en het voertuig niet meer werken.

Indien het systeem herhaaldelijk de codering van uw sleutel niet herkent, kunt u het beste contact opnemen met een dealer. Als u uw sleutel bent verloren en uw voertuig niet kunt starten, neem dan contact op met een dealer.

Modellen met het stuur rechts

Trap het rempedaal in en houd dit ingetrapt voordat u het voedingsysteem voor de eerste keer weer op AAN zet nadat de 12V-accu losgekoppeld is geweest.

Beveiligingssysteemalarm

Het beveiligingssysteemalarm wordt geactiveerd wanneer de achterklep, de motorkap of portieren geforceerd worden geopend. Het alarm wordt niet geactiveerd wanneer de achterklep of de portieren worden geopend met de afstandsbediening of het sleutelloos toegangssysteem.

■ Als het beveiligingssysteemalarm wordt geactiveerd

De claxon klinkt met tussenpozen en enkele van de exterieurlichten knipperen.

■ Beveiligingssysteemalarm deactiveren

Ontgrendel het voertuig met behulp van de afstandsbediening of het sleutellose toegangssysteem of zet de contactschakelaar in de stand AAN. Het systeem, de claxon en de knipperende lampen worden gedeactiveerd.

■ Het beveiligingssysteemalarm instellen

Het beveiligingssysteemalarm wordt automatisch ingesteld wanneer aan de volgende voorwaarden is voldaan:

- De voedingsmodus is ingesteld op VOERTUIG UIT.
- De motorkap is gesloten.
- Alle portieren en de achterklep worden van buitenaf vergrendeld met de afstandsbediening of het sleutelloos toegangssysteem.

■ Als het beveiligingssysteemalarm ingesteld wordt

Het controlelampje van het beveiligingssysteemalarm in het instrumentenpaneel knippert en het knipperinterval verandert na ongeveer 15 seconden.

■ Beveiligingssysteemalarm annuleren

Het beveiligingssysteemalarm wordt geannuleerd wanneer het voertuig wordt ontgrendeld met de afstandsbediening of het sleutellose toegangssysteem of als de voedingsmodus wordt ingesteld op AAN. Het controlelampje beveiligingssysteemalarm dooft tegelijkertijd.

►► Beveiligingssysteemalarm

Probeer het systeem niet te wijzigen of er andere voorzieningen aan toe te voegen. Gebeurt dit wel, dan kan het systeem beschadigd raken en het voertuig niet meer werken.

Het beveiligingssysteemalarm blijft gedurende ongeveer 5 minuten afgaan voordat het beveiligingssysteem wordt uitgeschakeld.

Het systeem doorloopt tien cycli van 30 seconden, waarin de claxon klinkt en waarschuwingsknipperlichten knipperen. Afhankelijk van de omstandigheden kan het beveiligingssysteem langer dan 5 minuten blijven afgaan.

Stel het beveiligingssysteemalarm niet in wanneer er iemand in het voertuig zit of er een ruit is geopend. Het systeem kan in de volgende gevallen per ongeluk worden geactiveerd:

- Het portier wordt ontgrendeld met behulp van de vergrendellip.
- De motorkap openen met de hendel voor motorkapontgrendeling.

Als de 12V-accu leeg is na het instellen van het beveiligingssysteemalarm, dan kan het beveiligingsalarm eenmaal klinken nadat de 12V-accu is opgeladen of vervangen.

Deactiveer in een dergelijk geval het beveiligingssysteemalarm door een portier te ontgrendelen met behulp van de afstandsbediening of het sleutellose toegangssysteem.

Als u een portier ontgrendelt met de ingebouwde sleutel terwijl het beveiligingssysteem is ingeschakeld, klinkt het alarm.

■ Accu-informatie beveiligingssysteemalarm

Informatie over de fabrikant:

FDK CORPORATION

Handelsnaam: FDK

Postadres: Shibaura Crystal Shinagawa, 1-6-41 Konan, Minato-ku, Tokyo 108-8212 Japan

Gebruik:

Niet kortsluiten, demonteren, vervormen, verhitten of verbranden. Plaats de accu niet op een metalen behuizing, metalen plaat of antistatisch materiaal. Vervang bij toepassingen met meerdere cellen alle accu's meteen door nieuwe wanneer u gebruikte accu's vervangt. Gebruik geen verschillende typen accu's, nieuwe en oude accu's van hetzelfde type of accu's van hetzelfde type van verschillende fabrikanten door elkaar. Gebruik accu's niet voor niet-gespecificeerde doeleinden.

Opslag:

Bewaar accu's in goed geventileerde, droge en koele omgevingen. Uit de buurt van water, regen, sneeuw, vorst of condensatie houden. Bewaar accu's niet in de buurt van warmtebronnen of hete lucht. Bewaar accu's niet in direct zonlicht. Zorg ervoor dat de verpakking niet nat wordt door condensvorming wanneer de verpakking wordt verplaatst van een koude naar een warme en vochtige omgeving. In het magazijn moeten voldoende brandbestrijdingsmiddelen aanwezig zijn. Houd accu's buiten het bereik van kinderen.

Opmerking: Deze inhoud is gebaseerd op de wet en kan zonder voorafgaande kennisgeving worden gewijzigd.

▶▶ Beveiligingssysteemalarm

▶▶ Modellen met het stuur rechts

Het systeem kan per ongeluk worden geactiveerd wanneer:

- Het voertuig in een geautomatiseerde garage wordt geparkeerd.
- Het voertuig wordt gewassen met water onder zeer hoge druk of door een automatische autowasstraat wordt getrokken.
- Het voertuig per trein, boot of aanhanger wordt vervoerd.
- Het voertuig wordt blootgesteld aan zware regen of tijdens een storm.
- IJs van het voertuig wordt verwijderd.

Met de knop ultrasone/kantelsensor **OFF** kunt u het beveiligingssysteemalarm niet per ongeluk activeren.

▶▶ **Ultrasone sensoren*** BLZ. 216

▶▶ **Kantelsensor*** BLZ. 217

* Niet beschikbaar op alle modellen

Ultrasonische sensoren*

De ultrasonische sensoren worden enkel geactiveerd wanneer het beveiligingssysteemalarm wordt ingesteld. Als de sensoren een indringer rond of in het voertuig detecteren of detecteren dat een indringer het voertuig binnendringt via een ruit, activeert de sensor het alarm.

■ Het beveiligingssysteemalarm instellen zonder de ultrasonische sensoren te activeren

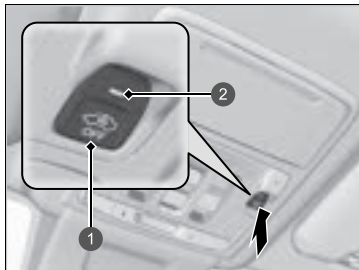

- ① Knop ultrasonische/kantelsensor **OFF**
- ② Controlelampje

U kunt het beveiligingssysteem instellen zonder de ultrasonische sensor te activeren.

Om het ultrasoonsondatorsysteem uit te schakelen, zet u de voedingsmodus in de stand **VOERTUIG UIT** door op de knop **POWER** te drukken. Druk vervolgens op de knop ultrasonische/kantelsensor **OFF**.

- Het controlelampje brandt rood.

Om het systeem weer in te schakelen, drukt u op de knop ultrasonische/kantelsensor **OFF**.

De ultrasoonsondators worden ingeschakeld wanneer u het alarmsysteem inschakelt, zelfs als u het de laatste keer hebt uitgeschakeld.

►► Ultrasonische sensoren*

Ongeacht of de ultrasonische sensoren wel of niet zijn geactiveerd, het beveiligingssysteem kan alleen worden uitgeschakeld met de afstandsbediening of het sleutelloze toegangssysteem, en niet met de sleutel.

U kunt controleren of het beveiligingssysteem van het voertuig is geactiveerd zonder uw medeweten. Als het beveiligingssysteem is geactiveerd, knippert het controlelampje gedurende 5 minuten nadat u het portier ontgrendelt en het systeem uitschakelt.

Modellen zonder multi-view camera

Als u het voedingsysteem echter inschakelt, knippert het controlelampje na 5 seconden niet meer.

Modellen met multi-view camera

Als u het voedingsysteem echter inschakelt, en de transmissie in een andere stand dan **P** zet, stopt het controlelampje na 5 seconden met knipperen.

Als de ultrasonische sensor een storing heeft of er een ander probleem is, gaat het controlelampje branden gedurende 5 minuten nadat u het portier ontgrendelt en het systeem uitschakelt.

Modellen zonder multi-view camera

Als u het voedingsysteem echter inschakelt, wordt het controlelampje uitgeschakeld.

Modellen met multi-view camera

Als u het voedingsysteem echter inschakelt en de transmissie wordt gewijzigd naar een andere stand dan **P**, wordt het controlelampje uitgeschakeld.

Het beveiligingssysteem kan per ongeluk worden geactiveerd door ultrasonische sensoren wanneer:

- Zich iemand in het voertuig bevindt
- Een ruit is geopend
- Accessoires of kleding in het voertuig hangen

Kantelsensor*

De kantelsensor wordt alleen ingeschakeld als het alarmsysteem wordt ingesteld. Als iemand het voertuig omhoog brengt om het voertuig te slepen, de wielen te verwijderen enz., gaat het alarm af.

■ Het alarmsysteem instellen zonder de kantelsensor te activeren

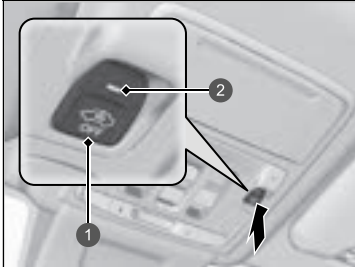

- ① Knop ultrasonische/kantelsensor **OFF**
- ② Controlelampje

U kunt het beveiligingssysteem instellen zonder de kantelsensor te activeren.

Om het kantelsensorsysteem uit te schakelen, zet u de voedingsmodus in de stand **VOERTUIG UIT** door op de knop **POWER** te drukken. Druk vervolgens op de knop ultrasonische/kantelsensor **OFF**.

► Het controlelampje brandt rood.

Om het systeem weer in te schakelen, drukt u op de knop ultrasonische/kantelsensor **OFF**.

De kantelsensor wordt ingeschakeld wanneer u het beveiligingssysteemalarm inschakelt, zelfs als u het de laatste keer hebt uitgeschakeld.

☒ Kantelsensor*

Ongeacht of de kantelsensor wel of niet is geactiveerd, kan het beveiligingssysteem alleen worden uitgeschakeld met de afstandsbediening of het sleutellose toegangssysteem, en niet met de sleutel.

U kunt controleren of het beveiligingssysteem van het voertuig is geactiveerd zonder uw medeweten. Als het beveiligingssysteem is geactiveerd, knippert het controlelampje gedurende 5 minuten nadat u het portier ontgrendelt en het systeem uitschakelt.

Modellen zonder multi-view camera

Als u het voedingsysteem echter inschakelt, knippert het controlelampje na 5 seconden niet meer.

Modellen met multi-view camera

Als u het voedingsysteem echter inschakelt, en de transmissie in een andere stand dan **P** zet, stopt het controlelampje na 5 seconden met knipperen.

Als de kantelsensor een storing heeft of er een ander probleem is, gaat het controlelampje branden gedurende 5 minuten nadat u het portier ontgrendelt en het systeem uitschakelt.

Modellen zonder multi-view camera

Als u het voedingsysteem echter inschakelt, wordt het controlelampje uitgeschakeld.

Modellen met multi-view camera

Als u het voedingsysteem echter inschakelt en de transmissie wordt gewijzigd naar een andere stand dan **P**, wordt het controlelampje uitgeschakeld.

Stel de kantelsensor niet in wanneer het voertuig wordt opgetild of opgekruipt.

* Niet beschikbaar op alle modellen

Supervergrendeling*

De supervergrendelingsfunctie schakelt de vergrendellippen uit op alle portieren.

■ De supervergrendelingsfunctie activeren

- Draai de sleutel in het bestuurdersportier binnen vijf seconden tweemaal naar de voorkant van het voertuig.
- Druk tweemaal binnen vijf seconden op de vergrendelingsknop op de afstandsbediening.
- Raak de sensor van de portiervergrendeling op de portierhandgreep aan, of druk tweemaal binnen 5 seconden op de vergrendelingsknop op de achterklep.

■ De supervergrendelingsfunctie annuleren

Ontgrendel het bestuurdersportier met de afstandsbediening of het sleutelloze toegangssysteem.

►► Supervergrendeling*

⚠ WAARSCHUWING

Niemand mag zich in het voertuig bevinden bij het instellen van de supervergrendeling. Personen die opgesloten worden in het voertuig lopen de kans ernstig ziek te worden of te sterven van de warmte die gegenereerd wordt in het voertuig, wanneer dit in de zon staat.

Zorg ervoor dat er niemand in het voertuig aanwezig is wanneer u de supervergrendeling instelt.

Als u een portier ontgrendelt met de ingebouwde sleutel terwijl het beveiligingssysteem is ingeschakeld, klinkt het alarm.

Zodra de supervergrendelingsfunctie is ingeschakeld, blijft deze ingeschakeld, zelfs als u de achterklep ontgrendelt.

Elektrisch bediende ruiten openen/sluiten

De elektrisch bediende ruiten kunnen met behulp van de portierschakelaars worden geopend en gesloten wanneer de voedingsmodus op AAN staat.

De schakelaars aan de bestuurderszijde kunnen worden gebruikt om alle ruiten te openen en te sluiten. De vergrendelingsknop voor de elektrisch bediende ruiten aan de bestuurderszijde moet zijn uitgeschakeld (niet ingedrukt, controlelampje uit) om de ruiten op een andere plaats dan de bestuurdersstoel te kunnen openen en te sluiten.

Wanneer de vergrendelingsknop voor de elektrisch bediende ruiten is ingedrukt, brandt het controlelampje en kunt u enkel de bestuurdersruit bedienen. Schakel de vergrendelingsknop voor de elektrisch bediende ruiten in wanneer er een kind meerijsd.

Elektrisch bediende ruiten openen/sluiten

⚠ WAARSCHUWING

Wanneer een elektrisch bediende ruit wordt gesloten terwijl iemands handen of vingers ertussen zitten, kan dat ernstig letsel veroorzaken.

Zorg dat de passagiers uit de buurt van de ruiten zijn alvorens deze te sluiten.

WAARSCHUWING: Neem altijd de contactsleutel mee wanneer het voertuig alleen of met andere inzittenden wordt achtergelaten.

De elektrisch bediende ruiten kunnen worden bediend tot 10 minuten nadat u de voedingsmodus op VOERTUIG UIT hebt gezet.

Door het bestuurdersportier te sluiten wordt deze functie geannuleerd.

Automatisch omkeren

Als een elektrisch bediende ruit tijdens het automatisch sluiten op een obstakel stuit, stopt de beweging en beweegt de ruit in tegenovergestelde richting.

De automatische omkeerfunctie van de bestuurdersruit wordt gedeactiveerd, wanneer de schakelaar omhoog getrokken wordt gehouden.

De automatische omkeerfunctie kan geen obstakels waarnemen wanneer de ruit bijna is gesloten om te zorgen dat deze volledig sluit.

■ Ruiten openen/sluiten met de functie voor automatisch openen/sluiten

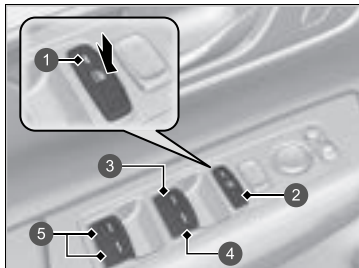

- 1 Controlelampje
- 2 Vergrendelingsknop van el. bediende ruiten
- 3 Schakelaar bestuurdersruit
- 4 Schakelaar voorste passagiersruit
- 5 Schakelaar achterpassagiersruiten

■ Handmatige bediening

Openen: Duw de schakelaar rustig naar beneden en houd deze vast tot de gewenste stand is bereikt.

Sluiten: Trek de schakelaar rustig terug en houd deze vast tot de gewenste stand is bereikt.

■ Automatische bediening

Openen: Druk de schakelaar stevig naar beneden.

Sluiten: Trek de schakelaar stevig omhoog.

De ruit wordt volledig geopend of gesloten. Druk de schakelaar even in of trek even aan de schakelaar om de beweging op ieder willekeurig moment te stoppen.

■ Openen/sluiten van de ruiten met de afstandsbediening

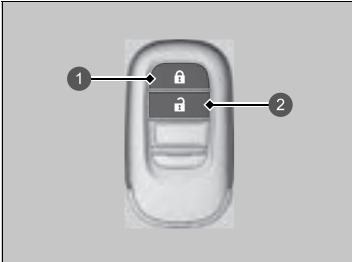

- ① Vergrendelingsknop
- ② Ontgrendelingsknop

Openen: Druk op de ontgrendelingsknop, druk vervolgens binnen 10 seconden opnieuw op de ontgrendelingsknop en houd de knop ingedrukt.

Sluiten: Druk op de vergrendelingsknop, druk vervolgens binnen 10 seconden opnieuw op de vergrendelingsknop en houd de knop ingedrukt.

Als de ruit halverwege stopt, herhaalt u de procedure.

☒ Openen/sluiten van de ruiten met de afstandsbediening

Als u de ruiten open/sluit met de afstandsbediening, gaat het panoramadak automatisch samen met de ruiten open/dicht.

U kunt het openen van de ruiten met de afstandsbediening in- of uitschakelen via het audio-/informatiescherm.

- ☒ **Aanpassen van de voertuiginstellingen**
BLZ. 369

Panoramadak openen/sluiten

Het panoramadak kan worden bediend wanneer de voedingsmodus AAN staat. Gebruik de schakelaar aan de voorzijde van het plafond om het panoramadak te openen en te sluiten.

» Panoramadak openen/sluiten

⚠ WAARSCHUWING

Wanneer het panoramadak of het zonnescerm wordt gesloten terwijl iemands handen of vingers ertussen zitten, kan dat ernstig letsel veroorzaken.

Zorg dat alle handen en vingers vrij zijn van het glazen panoramadak en het zonnescerm alvorens deze te openen of te sluiten.

WAARSCHUWING: Neem altijd de contactsleutel mee wanneer het voertuig alleen of met andere inzittenden wordt achtergelaten.

ATTENTIE

Openen van het panoramadak bij temperaturen onder het vriespunt of wanneer het dak is bedekt met sneeuw of ijs, kan het paneel van het panoramadak of de motor beschadigen.

Het panoramadak kan tot 10 minuten nadat u de voedingsmodus in de stand VOERTUIG UIT hebt gezet, worden bediend.

Door het bestuurdersportier te sluiten wordt deze functie geannuleerd.

» Panoramadak openen/sluiten

Wanneer een obstakel is geregistreerd, zorgt de automatische omkeerfunctie dat het panoramadak van richting verandert en dan stopt. De automatische omkeerfunctie kan geen obstakels waarnemen wanneer het panoramadak bijna is gesloten, om te zorgen dat het volledig sluit.

U kunt het panoramadak bedienen met de afstandsbediening.

» **Openen/sluiten van de ruiten met de afstandsbediening** BLZ. 221

■ De schakelaar van het panoramadak gebruiken

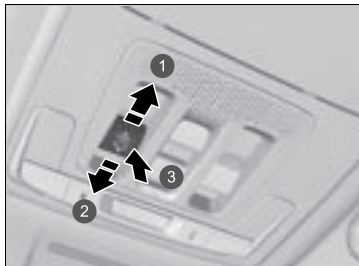

- 1 Openen
- 2 Sluiten
- 3 Kantelen

■ Automatische bediening

Openen: Trek de schakelaar krachtig terug.

Sluiten: Duw de schakelaar krachtig naar voren.

Het panoramadak wordt automatisch volledig geopend of gesloten. Om het panoramadak halverwege te stoppen, drukt u kort op de schakelaar of trekt u eraan.

■ Handmatige bediening

Openen: Trek de schakelaar rustig terug en houd deze vast tot de gewenste stand is bereikt.

Sluiten: Duw de schakelaar iets naar voren en houd deze vast tot de gewenste stand is bereikt.

■ Panoramadak omhoog kantelen

Kantelen: Druk op het midden van de schakelaar van het panoramadak.

Sluiten: Duw de schakelaar krachtig naar voren.

►► De schakelaar van het panoramadak gebruiken

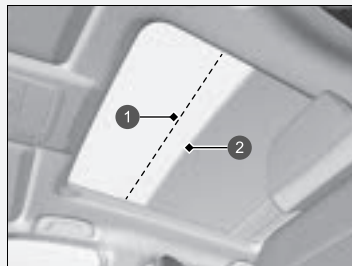

- 1 Comfortstand
- 2 Volledig geopende stand

Het panoramadak kan niet in een enkele handeling volledig worden geopend. Het panoramadak heeft een comfortstand of stand voor reductie van windgeruis, waarin het dak eerst stopt.

Trek de schakelaar opnieuw uit wanneer het dak in deze stand is gestopt om het dak volledig te openen.

Terwijl het panoramadak opent, beweegt het zonnescherm mee. Wanneer het panoramadak sluit, beweegt het zonnescherm echter niet.

Wanneer u het panoramadak openkantelt, gaat het zonnescherm een klein stukje open om frisse lucht binnen te laten. Als u het panoramadak vanuit deze stand sluit, gaat het zonnescherm terug naar de gesloten stand.

De schakelaar van het zonneschermbreuk gebruiken

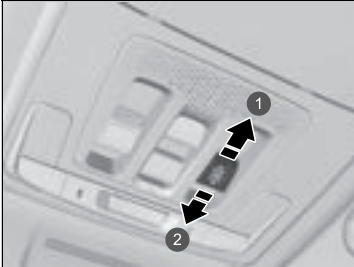

- 1 Openen
- 2 Sluiten

Automatische bediening

Openen: Trek de schakelaar krachtig terug.

Sluiten: Duw de schakelaar krachtig naar voren.

Het zonneschermbreuk wordt automatisch volledig geopend of gesloten. Om het zonneschermbreuk halverwege te stoppen, drukt u kort op de schakelaar of trekt u eraan.

Handmatige bediening

Openen: Trek de schakelaar rustig terug en houd deze vast tot de gewenste stand is bereikt.

Sluiten: Duw de schakelaar iets naar voren en houd deze vast tot de gewenste stand is bereikt.

De schakelaar van het zonneschermbreuk gebruiken

Het zonneschermbreuk kan worden geopend of gesloten om de hoeveelheid licht in het interieur aan te passen.

Als u de schakelaar van het zonneschermbreuk gebruikt om het zonneschermbreuk te openen, beweegt het panoramadak niet.

Het zonneschermbreuk kan niet volledig worden gesloten als het panoramadak open is. Als u het zonneschermbreuk sluit met een geopend panoramadak, stopt het zonneschermbreuk kort vóór de panoramaruit. Wanneer u de schakelaar opnieuw naar voren drukt, sluiten het zonneschermbreuk en het panoramadak tegelijkertijd.

Knop POWER

■ De voedingsmodus wijzigen

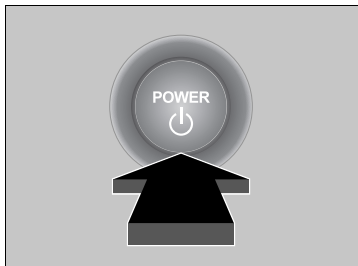

Als u de afstandsbediening bij u hebt en op de knop **POWER** drukt zonder het rempedaal in te trappen, verandert de voedingsmodus in de volgende volgorde: VOERTUIG UIT→ACCESSOIRE→AAN→VOERTUIG UIT.

VOERTUIG UIT:

De voeding van het voertuig is uitgeschakeld.

ACCESSOIRE:

Het audiosysteem en sommige accessoires kunnen worden gebruikt.

AAN:

Alle accessoires kunnen worden gebruikt.

■ Automatisch voeding uit

Als u het voertuig gedurende 30 tot 60 minuten verlaat met de transmissie in de stand **P** en de voedingsmodus in de stand ACCESSOIRE, gaat het voertuig automatisch in de modus die vergelijkbaar is met VOERTUIG UIT om ontladen van de 12V-accu te voorkomen.

■ Herinnering voedingsmodus

Als u het bestuurdersportier opent in de voedingsmodus ACCESSOIRE, klinkt een waarschuwingspieptoon.

»Knop POWER

Als de afstandsbediening in een opbergkastje of op een andere plaats wordt gelegd waar het signaal van de afstandsbediening kan worden onderbroken, verandert de voedingsmodus mogelijk niet.

Herinnering afstandsbediening



Wanneer de voedingsmodus is ingesteld op een andere modus dan UIT en u de afstandsbediening uit het voertuig haalt en het portier sluit, klinkt er een alarm. Als het alarm blijft klinken, verplaats dan de afstandsbediening.

■ Wanneer de voedingsmodus in de stand ACCESSOIRE staat

Het alarm klinkt buiten het voertuig.

■ Wanneer de voedingsmodus AAN is

Een alarm klinkt zowel binnen als buiten het voertuig. Bovendien verschijnt er een waarschuwingslampje op het instrumentenpaneel.

Herinnering afstandsbediening

Wanneer de afstandsbediening zich binnen het werkingsbereik van het systeem bevindt en alle portieren gesloten zijn, wordt de waarschuwingsfunctie geannuleerd.

Als de afstandsbediening uit het voertuig wordt gehaald nadat het voedingsstelsel is ingeschakeld, kunt u de modus van de knop **POWER** niet meer wijzigen en het voedingsstelsel niet opnieuw starten. Zorg er altijd voor dat de afstandsbediening zich in het voertuig bevindt als u de knop **POWER** bedient.

Wanneer de afstandsbediening uit het voertuig wordt verwijderd via een ruit wordt de waarschuwingszoemer niet geactiveerd.

Leg de afstandsbediening nooit op het dashboard of in het handschoenenkastje. Hierdoor kan de waarschuwingszoemer klinken. Onder bepaalde andere omstandigheden die kunnen verhinderen dat het voertuig de afstandsbediening lokaliseert, kan de waarschuwingszoemer ook klinken wanneer de afstandsbediening binnen het werkingsbereik van het systeem is.

Verlichting

■ Koplampen/Parkeerlichten

De verlichting wordt automatisch ingeschakeld, afhankelijk van de hoeveelheid omgevingslicht. De verlichting kan ook handmatig worden in- en uitgeschakeld.

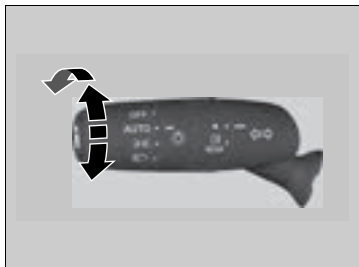

■ Handmatige bediening Koplampen/parkeerlichten:

Draai de lichtschakelaar naar

Parkeerlichten:

Draai de lichtschakelaar naar

Koplamp/parkeerlichten uit:

Draai de lichtschakelaar naar **OFF** en laat deze los terwijl de transmissie in de stand staat en de parkeerrem is ingeschakeld.

► De lichten gaan automatisch weer aan wanneer:

- De verlichtingsschakelaar opnieuw naar **OFF** wordt gedraaid en losgelaten.
- De transmissie uit de stand wordt gehaald en de parkeerrem wordt vrijgezet.

De buitenverlichting wordt automatisch ingeschakeld wanneer de verlichtingsschakelaar op **AUTO** staat terwijl de voedingsmodus op AAN staat.

► Verlichting

Wanneer de lampen zijn ingeschakeld, dan brandt het controlelampje voor de lampen in het instrumentenpaneel.

► **Controlelampje lichten aan** BLZ. 126

De koplampen zijn geschikt voor voertuigen met alleen het stuur links of het stuur rechts. Bij het rijden op wegen met verschillende verkeersregels moet de lichtbundel van de koplampen worden afgesteld.

► **Beeld koplampen afstellen** * BLZ. 477

► Koplampen/Parkeerlichten

Wanneer de parkeerlichten zijn ingeschakeld, worden de achterlichten, zijmarkeringslichten achter en de kentekenplaatverlichting achter ook ingeschakeld.

Wanneer de verlichtingsschakelaar in de stand of staat en de voeding wordt uitgeschakeld, klinkt er een zoemer wanneer het bestuurdersportier wordt geopend.

Wanneer de verlichtingsschakelaar in de stand **AUTO** staat en er weinig omgevingslicht is, gaan de koplampen en parkeerlichten aan als u een portier ontgrendelt. Deze worden uitgeschakeld wanneer het portier wordt vergrendeld.

■ Grootlicht

Wanneer de koplampen zijn ingeschakeld, duwt u de hendel naar voren. Trek de hendel terug om naar dimlichten terug te gaan.

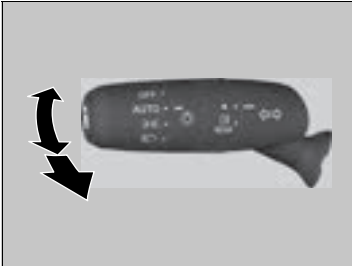

■ Grootlicht laten knipperen

Trek de hendel terug om naar grootlicht te gaan.

- Laat de hendel los om naar dimlichten terug te gaan.

☒ Koplampen/Parkeerlichten

De verlichtingssensor is aangebracht op de hieronder aangegeven locatie. Dek de verlichtingssensor niet af.

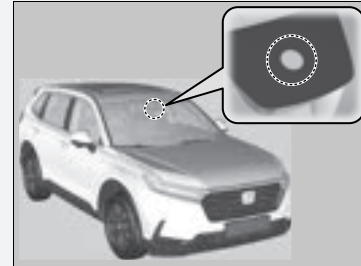

Laat de verlichting niet branden wanneer het voedingssysteem is uitgeschakeld, omdat dit zal leiden tot ontladen van de 12V-accu.

■ Richtingaanwijzers

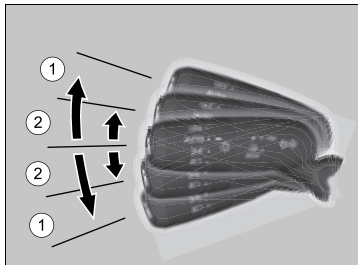

De richtingaanwijzers kunnen worden gebruikt wanneer de voedingsmodus in de stand AAN staat.

■ ①: Richtingaanwijzer

Druk de hendel bij het nemen van een afslag omhoog of omlaag, afhankelijk van de richting waarin u wilt gaan, waarna de richtingaanwijzer gaat knipperen.

■ ②: Eén-druk-richtingaanwijzer

Als u de hendel licht omhoog of omlaag drukt en loslaat, knipperen de richtingaanwijzers 3 keer.

- Als u de hendel lichtjes in de tegenovergestelde richting duwt tijdens het knipperen, stoppen ze met knipperen.

►► Richtingaanwijzers

Het controlelampje van de richtingaanwijzer op het instrumentenpaneel knippert wanneer de richtingaanwijzer knippert.

►► Controlelampjes richtingaanwijzers en alarmknipperlichten BLZ. 126

■ Koplampintegratie met wissers

De koplampen worden automatisch ingeschakeld wanneer de wissers meerdere malen binnen een bepaald aantal intervallen worden gebruikt, terwijl de koplampschakelaar in de stand **AUTO** staat.

Als de wissers worden uitgeschakeld, worden de koplampen enkele minuten later automatisch uitgeschakeld.

■ Automatische uitschakelfunctie verlichting

De koplampen, alle overige exterieurlichten en de lampjes op het instrumentenpaneel worden uitgeschakeld 15 seconden nadat u de voedingsmodus op VOERTUIG UIT zet, de afstandsbediening met u meeneemt en het bestuurdersportier sluit.

Als de schakelaar op  staat, blijven de parkeerlichten echter branden.

Als u de voedingsmodus in de stand VOERTUIG UIT zet met de koplampschakelaar ingeschakeld, maar het portier niet opent, gaan de lichten na 10 minuten uit (na 3 minuten als de schakelaar in de stand **AUTO** staat).

De verlichting wordt ingeschakeld wanneer het bestuurdersportier wordt ontgrendeld of geopend. Wanneer het portier wordt ontgrendeld, maar niet binnen 15 seconden wordt geopend, dan wordt de verlichting uitgeschakeld. Als u het bestuurdersportier opent, hoort u een herinneringsgeluid dat u waarschuwt dat de lichten branden.

☒ Koplampintegratie met wissers

Deze functie wordt geactiveerd wanneer de koplampen uit zijn in **AUTO**. De helderheid van het instrumentenpaneel verandert niet wanneer de koplampen gaan branden.

Bij weinig omgevingslicht schakelt de automatische verlichtingsregeling de koplampen in, ongeacht het aantal wisslagen.

U kunt de functie koplampintegratie met wissers in- en uitschakelen.

➤ **Aanpassen van de voertuiginstellingen**
BLZ. 369

☒ Automatische uitschakelfunctie verlichting

U kunt de timer-instelling voor het automatisch uitschakelen van de koplampen wijzigen.

➤ **Aanpassen van de voertuiginstellingen**
BLZ. 369

■ Mistlamp



Kunnen worden gebruikt wanneer de koplampen ingeschakeld zijn.

■ Dagriflicht

De parkeerlichten/dagriflichten gaan aan wanneer aan de volgende voorwaarden is voldaan:

- De voedingsmodus staat op AAN.
- De koplampschakelaar staat in de stand **AUTO** of .
- Er is veel omgevingslicht.

Als u de lichtschakelaar tijdens stilstand van het voertuig naar **OFF** zet en vervolgens loslaat, gaat het dagriflicht uit. Wanneer de transmissie uit de stand **P** wordt gehaald en de parkeerrem wordt vrijgezet, gaan de lichten weer aan. Ook als u de verlichtingsschakelaar nogmaals naar **OFF** draait, gaan de lichten weer aan.

☒ Dagriflicht

Dagriflicht en parkeerlichten delen dezelfde lichtbron.

Dagriflicht is helderder dan de parkeerlichten.

Actieve bochtenverlichting*

Verbeter het zicht van de bocht wanneer u een bocht neemt. Met de voedingsmodus in de stand AAN, de koplampen ingeschakeld en de voertuigsnelheid lager dan 40 km/h wordt de bochtenverlichting ingeschakeld wanneer u de richtingaanwijzers bedient of aan het stuurwiel draait, of wanneer u de transmissie in de stand **R** zet.

■ **De bocht die u neemt, wordt verlicht wanneer:**

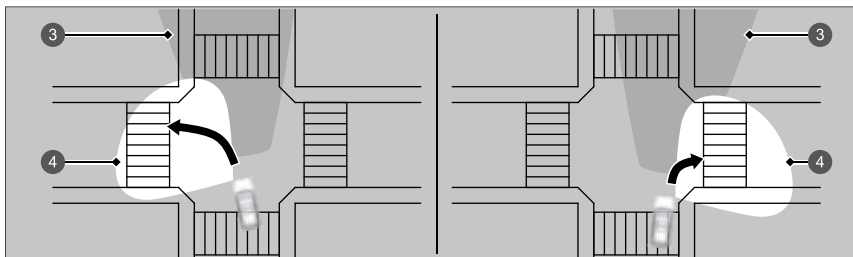

- 1 U de richtingaanwijzerhendel bedient.
- 2 U het stuurwiel 75 graden of meer draait.
- 3 Bereik koplampen
- 4 Bereik lichtbundel bochtenverlichting

►► Actieve bochtenverlichting*

De actieve bochtenverlichting gaat na ongeveer vijf minuten automatisch uit. Als u de verlichting weer wilt inschakelen, brengt u dezelfde situatie opnieuw tot stand; door de richtingaanwijzerhendel of het stuurwiel in de middenstand te zetten en vervolgens opnieuw te bedienen, of als de transmissie in de stand **R** heeft gestaan, deze tijdelijk in een andere stand te zetten.

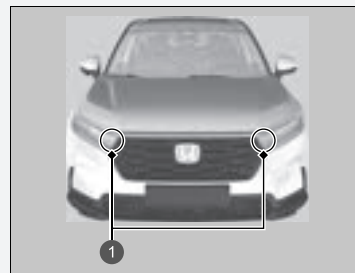

- 1 Actieve bochtenverlichting

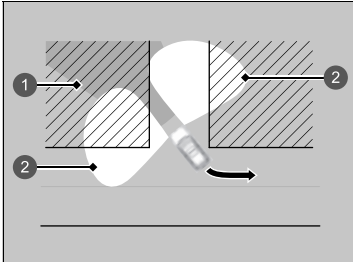

- 1 Bereik koplampen
- 2 Bereik lichtbundel bochtenverlichting

■ **Beide voorhoeken worden verlicht
wanneer:**

U de transmissie in **R** zet.

Koplampverstelling*

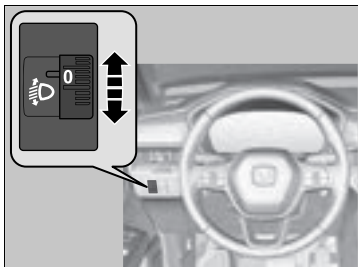

U kunt de verticale hoek van de dimlichtkoplampen aanpassen wanneer de parkeerlichten of koplampen branden.

Draai aan de regelknop om de juiste hoek van de koplampen te selecteren.

Een hoger cijfer betekent een kleinere hoek.

■ De stand van de regelknop kiezen

Raadpleeg de tabel onderaan voor de juiste knopstand voor de rij- en beladingscondities van het voertuig.

Conditie	Knopstand
Een bestuurder	0
Een bestuurder en een voorpassagier	1
Vijf personen op de voor- en achterstoelen	2
Vijf personen op de voor- en achterstoelen plus bagage in de bagageruimte, binnen de limiet van maximaal toegestane asdruk en voertuiggewicht	3
Een bestuurder plus bagage in de bagageruimte, binnen de limiet van maximaal toegestane asdruk en voertuiggewicht	

►► Koplampverstelling*

Modellen zonder regelknop

Uw voertuig is uitgerust met een automatisch regelsysteem voor de koplampen, waarmee de verticale hoek van de dimlichtkoplampen automatisch wordt ingesteld. Indien u een grote verandering in de verticale hoek van de koplampen opmerkt, is er mogelijk een probleem met het systeem. Laat het voertuig door een dealer controleren.

Automatisch grootlicht*

De sensorcamera aan de voorkant detecteert de lichtbronnen vóór het voertuig zoals de lichten van een voor- of tegenligger of straatverlichting. Wanneer u in het donker rijdt, schakelt het systeem automatisch tussen dimlicht en grootlicht, afhankelijk van de situatie.

■ Automatisch grootlicht gebruiken

■ Het systeem activeren

Wanneer aan alle volgende voorwaarden is voldaan, gaat het controlelampje voor automatisch grootlicht branden en wordt automatisch tussen grootlicht en dimlicht geschakeld, afhankelijk van de situatie.

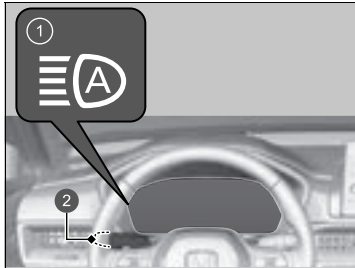

- ① Controlelampje automatisch grootlicht
- ② Lichtschakelaar

Als het controlelampje voor automatisch grootlicht niet gaat branden, ook al is aan alle voorwaarden voldaan, voer dan één van de onderstaande procedures uit en het controlelampje gaat branden.

- Trek de hendel naar u toe en laat deze los.
- Draai de lichtschakelaar naar  en vervolgens naar **AUTO**.

- De voedingsmodus staat op AAN.
- De lichtschakelaar staat in de stand **AUTO**.
- De hendel staat in de stand voor dimlicht.
- De koplampen zijn automatisch geactiveerd.
- Het is donker buiten het voertuig.

⊞ Automatisch grootlicht*

Het automatisch grootlicht-systeem werkt niet altijd in elke situatie. Dit systeem is slechts bedoeld als hulp voor de bestuurder. Houd altijd uw omgeving in de gaten en schakel indien nodig handmatig tussen grootlicht en dimlicht.

Het bereik en de afstand waarop de camera kan herkennen, varieert afhankelijk van de omstandigheden rond uw voertuig.

Raadpleeg de volgende informatie met betrekking tot het gebruik van de camera die aan de binnenkant van de voorruit is gemonteerd.

⊞ Sensorcamera voor BLZ. 587

Voor een juiste werking van automatisch grootlicht moet u op het volgende letten:

- Plaats geen lichtreflecterend voorwerp op het dashboard.
- Houd de voorruit rondom de camera schoon.
- Bij het reinigen van de voorruit moet u ervoor zorgen dat u geen voorruitreinigingsmiddel op de cameralens aanbrengt.
- Bevestig geen voorwerpen, stickers of folie op het gebied rondom de camera.
- Raak de cameralens niet aan.

Raadpleeg een dealer wanneer de camera een sterke stoot krijgt of wanneer het gebied rondom de camera reparatie vereist.

* Niet beschikbaar op alle modellen

■ Automatisch schakelen tussen grootlicht en dimlicht

Wanneer het controlelampje voor automatisch grootlicht brandt, schakelen de koplampen tussen grootlicht en dimlicht onder de volgende voorwaarden.

Grootlicht

Aan alle volgende voorwaarden moet worden voldaan voordat het grootlicht wordt ingeschakeld.

- De snelheid van het voertuig is 40 km/h of meer.
- Er zijn geen voor- of tegenliggers met ingeschakelde koplampen of achterlichten.
- Er is weinig straatverlichting langs de weg.



Dimlicht

Aan een van de volgende voorwaarden moet worden voldaan voordat het dimlicht wordt ingeschakeld.

- De snelheid van het voertuig is 24 km/h of minder.
- Er is een voor- of tegenligger met ingeschakelde koplampen of achterlichten.
- Er is veel straatverlichting langs de weg.

►► Automatisch grootlicht gebruiken

In de volgende gevallen schakelt het automatisch grootlicht-systeem de koplampen mogelijk niet goed of is het schakelmoment gewijzigd. Als het automatisch schakelen niet past bij uw rijstijl, schakel de koplampen dan handmatig.

- De helderheid van de verlichting van de voor- of tegenligger is fel of onvoldoende.
- Zichtbaarheid is laag vanwege het weer (regen, sneeuw, mist, ijs op voorruit enz.).
- Andere lichtbronnen, zoals straatverlichting, elektrische reclameborden en verkeerslichten, verlichten de weg voor u.
- Het lichtniveau van de weg voor u verandert telkens.
- De weg is hobbelig of heeft vele bochten.
- Een voertuig verschijnt plotseling voor u of een voertuig voor u rijdt niet in dezelfde of tegenliggende richting.
- Uw voertuig helt naar achteren met een zware lading achteraan.
- Een verkeersbord, spiegel of ander reflecterend voorwerp voor u reflecteert een sterke lichtbundel op het voertuig.
- De tegenligger verdwijnt vaak onder bomen langs de weg of achter barrières in de middenberm.
- De voor- of tegenligger is een motorfiets, fiets, scootmobiel of ander klein voertuig.

Het automatisch grootlicht-systeem houdt het dimlicht ingeschakeld als:

- Ruitenwissers met hoge snelheid bewegen.
- De camera dichte mist heeft gedetecteerd.

■ Handmatig schakelen tussen grootlicht en dimlicht

Als u handmatig wilt schakelen tussen grootlicht en dimlicht, volg dan een van de volgende procedures. Wanneer u dit doet, gaat het controlelampje voor automatisch grootlicht uit en wordt automatisch grootlicht uitgeschakeld.

Met behulp van de hendel:

Trek de hendel naar u toe om te knippen met grootlicht en laat los of duw de hendel naar voren in de stand voor grootlicht.

- ▶ Om automatisch grootlicht weer in te schakelen, volgt u een van de volgende procedures. Het controlelampje voor automatisch grootlicht gaat weer branden.
- Trek de hendel naar u toe en laat deze los.
- Draai de lichtschakelaar naar  en vervolgens naar **AUTO** wanneer de hendel in de stand voor dimlicht staat.

Met behulp van de lichtschakelaar:

Draai de lichtschakelaar naar .

- ▶ Om automatisch grootlicht weer in te schakelen, draait u de lichtschakelaar naar **AUTO** wanneer de hendel in de stand voor dimlicht staat. Het controlelampje voor automatisch grootlicht gaat branden.

⌘ Automatisch grootlicht gebruiken

Systeem automatisch grootlicht uitschakelen

U kunt het automatisch grootlicht-systeem in- en uitschakelen.

➤ Aanpassen van de voertuiginstellingen

BLZ. 369

Adaptief rijlicht*

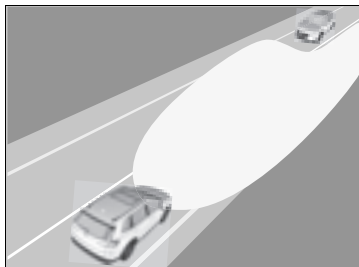

Bij rijden in het donker detecteert de camera van de sensor voor lichtbronnen zoals straatverlichting of de lichten van een tegemoetkomend of voorliggend voertuig. Het systeem schakelt de koplampen automatisch tussen dimlicht en grootlicht, afhankelijk van de situatie.

Daarnaast past het systeem automatisch de lichtverdeling van het grootlicht aan, om verblinding voor voorliggers en tegenliggers te verminderen.

Het systeem vergroot ook het bereik van het dimlicht wanneer het dimlicht is ingeschakeld en de voertuigsnelheid 40 km/h of minder is, waardoor het zicht naar links en rechts wordt verbeterd.

►► Adaptief rijlicht*

Het systeem van het adaptief rijlicht werkt niet altijd in elke situatie. Dit systeem is slechts bedoeld als hulp voor de bestuurder. Houd altijd uw omgeving in de gaten en schakel indien nodig handmatig tussen grootlicht en dimlicht.

Het bereik en de afstand waarop de camera kan herkennen, varieert afhankelijk van de omstandigheden rond uw voertuig.

Raadpleeg de volgende informatie met betrekking tot het gebruik van de camera die aan de binnenkant van de voorruit is gemonteerd.

► Sensorcamera voor BLZ. 587

Voor een juiste werking van het adaptief rijlicht moet u op het volgende letten:

- Plaats geen lichtreflecterend voorwerp op het dashboard.
- Houd de voorruit rondom de camera schoon.
- Bij het reinigen van de voorruit moet u ervoor zorgen dat u geen voorruitreinigingsmiddel op de cameralens aanbrengt.
- Bevestig geen voorwerpen, stickers of folie op het gebied rondom de camera.
- Raak de cameralens niet aan.

Raadpleeg een dealer wanneer de camera een sterke stoot krijgt of wanneer het gebied rondom de camera reparatie vereist.

Adaptief rijlicht gebruiken

Het systeem activeren

Het controlelampje van het adaptieve rijlicht gaat branden en het systeem begint de lichtverdeling van het grootlicht aan te passen wanneer aan alle volgende voorwaarden is voldaan.

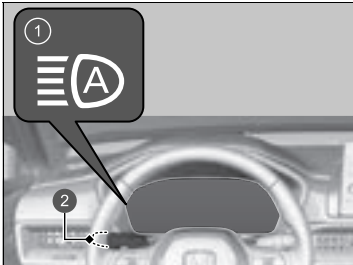

- ① Controlelampje Adaptief rijlicht
- ② Lichtschakelaar

- De voedingsmodus staat op AAN.
- De lichtschakelaar staat in de stand **AUTO**.
- De hendel staat in de stand voor dimlicht.
- De koplampen zijn automatisch geactiveerd.
- Het is donker buiten het voertuig.

Als het controlelampje van het adaptief rijlicht niet gaat branden, ook al is aan alle voorwaarden voldaan, voer dan één van de onderstaande procedures uit, en het controlelampje gaat branden.

- Trek de hendel naar u toe en laat deze los.
- Draai de lichtschakelaar naar  en vervolgens naar **AUTO**.

Adaptief rijlicht*

In de volgende gevallen schakelt het systeem van het adaptief rijlicht de koplampen mogelijk niet goed of is het schakelmoment gewijzigd. Als het automatisch schakelen niet past bij uw rijstijl, schakel de koplampen dan handmatig.

- De helderheid van de verlichting van de voor- of tegenligger is fel of onvoldoende.
- Zichtbaarheid is laag vanwege het weer (regen, sneeuw, mist, ijs op voorruit enz.).
- Andere lichtbronnen, zoals straatverlichting, elektrische reclameborden en verkeerslichten, verlichten de weg voor u.
- Het lichtniveau van de weg voor u verandert telkens.
- De weg is hobbelig of heeft vele bochten.
- Een voertuig verschijnt plotseling voor u of een voertuig voor u rijdt niet in dezelfde of tegenliggende richting.
- Uw voertuig helt naar achteren met een zware lading achteraan.
- Een verkeersbord, spiegel of ander reflecterend voorwerp voor u reflecteert een sterke lichtbundel op het voertuig.
- De tegenligger verdwijnt vaak onder bomen langs de weg of achter barrières in de middenberm.
- De voor- of tegenligger is een motorfiets, fiets, scootmobiel of ander klein voertuig.

Het systeem van het adaptief rijlicht houdt het dimlicht ingeschakeld als:

- Ruitenwissers met hoge snelheid bewegen.
- De camera dichte mist heeft gedetecteerd.

Systeem voor adaptief rijlicht uitschakelen

U kunt het systeem voor adaptief rijlicht in- en uitschakelen.

► Aanpassen van de voertuiginstellingen

BLZ. 369

■ De lichtverdeling automatisch aanpassen

Het systeem begint automatisch de lichtverdeling van het grootlicht aan te passen zodra de voertuigsnelheid 40 km/u of hoger is en de lichtverdeling verandert afhankelijk van de voertuigsnelheid of onder de volgende omstandigheden:

- Er is een voor- of tegenligger met ingeschakelde koplampen of achterlichten.
- Er is veel straatverlichting langs de weg.

Als de voertuigsnelheid afneemt tot 24 km/h of lager, stopt het systeem met het automatisch aanpassen van de lichtverdeling en schakelt het de koplampen over op dimlicht.

■ Handmatig schakelen tussen grootlicht en dimlicht

Als u handmatig wilt schakelen tussen grootlicht en dimlicht, volg dan de volgende procedure. Wanneer u dit doet, gaat het controlelampje voor adaptief rijlicht uit en wordt het adaptief rijlicht uitgeschakeld.

Met behulp van de hendel:

Trek de hendel naar u toe om te knippen met grootlicht en laat los of duw de hendel naar voren in de stand voor grootlicht.

- Om automatisch grootlicht weer in te schakelen, volgt u een van de volgende procedures. Het controlelampje voor adaptief rijlicht gaat weer branden.
- Trek de hendel naar u toe en laat deze los.
- Draai de lichtschakelaar naar  en vervolgens naar **AUTO** wanneer de hendel in de stand voor dimlicht staat.

Met behulp van de lichtschakelaar:

Draai de lichtschakelaar naar .

- Om adaptief rijlicht weer in te schakelen, draait u de lichtschakelaar naar **AUTO** wanneer de hendel in de stand voor dimlicht staat. Het controlelampje voor adaptief rijlicht gaat branden.

Ruitenwissers en -sproeiers

■ Voorruitwissers/-sproeiers

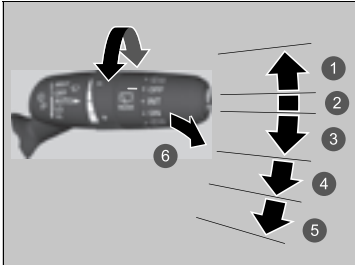

- ① MIST
- ② OFF
- ③ AUTO
- ④ LO: Langzaam wissen
- ⑤ HI: Snel wissen
- ⑥ Sproeier

De voorruitwissers en -sproeiers kunnen worden gebruikt wanneer de voedingsmodus op AAN staat.

■ MIST

De ruitenwissers wissen snel totdat de hendel wordt losgelaten.

■ Wisserschakelaar (OFF, AUTO, LO, HI)

Beweeg de hendel omhoog of omlaag om de ruitenwischerinstellingen te wijzigen.

■ Sproeier

Sproeit wanneer de hendel naar u toe wordt getrokken.

Wanneer u de hendel langer dan één seconde loslaat, stopt het sproeien, wissen de ruitenwissers nog twee of drie keer om de voorruit te wissen en stoppen vervolgens.

⊗ Ruitenwissers en -sproeiers

ATTENTIE

Wanneer u de ruitenwischerarmen vóór optilt, zet u ze in de onderhoudsstand voordat u ze optilt.

► De ruitenwischerarmen voor optillen BLZ. 668

ATTENTIE

Gebruik de ruitenwissers niet wanneer de voorruit droog is. Er komen krassen op de voorruit of de rubberen bladen raken beschadigd.

De ruitenwissermotor kan de werking van de motor tijdelijk stoppen om overbelasting te vermijden. De ruitenwissers werken binnen enkele minuten weer normaal.

ATTENTIE

Schakel de ruitensproeiers uit wanneer er geen ruitensproeiervloeistof op de ruit wordt gespoten. De pomp kan beschadigd raken.

ATTENTIE

In koud weer kunnen de wissers bevroren op de voorruit. Door de ruitenwissers in deze toestand te gebruiken, zouden de ruitenwissers beschadigd kunnen raken. Maak gebruik van de ontwaseming om de voorruit te verwarmen, schakel vervolgens de ruitenwissers in.

Als de wissers stoppen vanwege een obstakel, zoals de ophoping van sneeuw, parkeert u het voertuig op een veilige plek. Zet de wisserschakelaar op **OFF** en zet de voedingsmodus in de stand ACCESSOIRE of VOERTUIG UIT en verwijder vervolgens het obstakel.

■ Ruitenwissers met automatisch interval

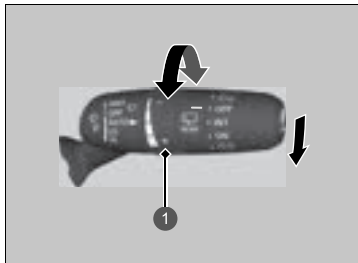

1 Afstelring

- ☐: lage gevoeligheid
- ⊕: hoge gevoeligheid

Wanneer u de hendel naar beneden duwt in de stand **AUTO**, maken de voorruitwissers één wisslag en schakelen dan over naar de automatische stand.

De ruitenwissers werken onderbroken, traag of snel en stoppen in overeenstemming met de hoeveelheid regen die de regensensor detecteert.

■ Gevoeligheidsafstelling van AUTO

Wanneer de ruitenwisserfunctie is ingesteld op **AUTO**, kunt u de gevoeligheid van de regensensor instellen (met gebruikmaking van de afstelring) overeenkomstig de door u gewenste werking van de ruitenwissers.

►► Ruitenwissers met automatisch interval

De regensensor is aangebracht op de hieronder aangegeven locatie.

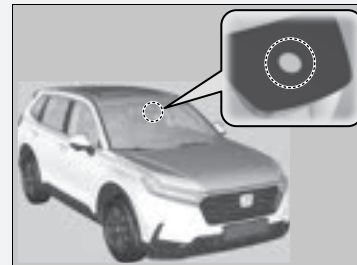

ATTENTIE

AUTO moet voorafgaand aan de volgende situaties altijd op **OFF** worden gezet om ernstige schade aan het wissersysteem te voorkomen:

- Reinigen van de voorruit
- Door een wasstraat rijden
- Geen regen

■ Achterruitwisser/-sproeier

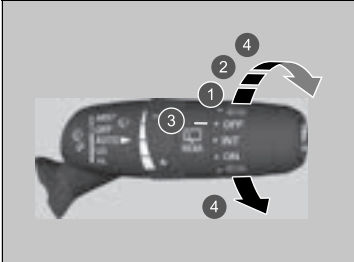

- ① INT: Interval
- ② ON: Continu wissen
- ③ OFF
- ④ Sproeier

■ Werking tijdens achteruitrijden

Wanneer u de transmissie naar de stand **[R]** schakelt terwijl de voorruitwissers geactiveerd zijn, werkt de achterruitwisser automatisch als volgt, zelfs als de schakelaar ervan op uit staat.

Werking ruitenwisser voor	Werking achterruitwisser
Interval	Interval
Langzaam wissen Snel wissen	Continu

De achterruitwisser en -sproeier kunnen worden gebruikt wanneer de voedingsmodus op AAN staat.

■ Wisserschakelaar (OFF, INT, ON)

Wijzig de instelling van de wisserschakelaar aan de hand van de hoeveelheid regen.

■ Sproeier (☔, ☔)

Sproeit op de achterruit en de achteruitrijcamera wanneer u de schakelaar naar deze stand draait. Houd de schakelaar vast om de achterruitwisser te activeren en de sproeier te laten sproeien. Wanneer u de schakelaar loslaat, stopt het sproeien en keert de achterruitwisser na een paar wisslagen terug naar de gekozen schakelaarstand.

Knop achterruitverwarming/verwarmde buitenspiegel

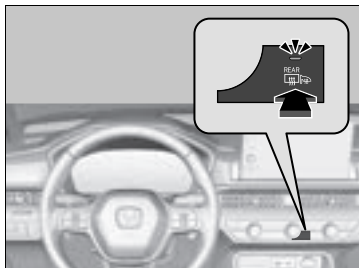

Druk op de knop van de achterruitverwarming en verwarmde buitenspiegel om de achterruit en de spiegels te ontwasemen wanneer de voedingsmodus op AAN staat.

De achterruitverwarming/verwarmde buitenspiegels worden automatisch uitgeschakeld na 10-30 minuten, afhankelijk van de buitentemperatuur. Wanneer de buitentemperatuur echter 0 °C of lager is, wordt deze functie niet automatisch uitgeschakeld.

⚠ Knop achterruitverwarming/verwarmde buitenspiegel

Dit systeem verbruikt veel stroom; schakel het dus uit wanneer de ruit is ontwasemd. Gebruik het systeem ook niet gedurende een langere periode terwijl het voedingssysteem is uitgeschakeld. De 12V-accu kan hierdoor worden verzwakt, wat het moeilijk maakt het voedingssysteem in te schakelen.

Wanneer de voedingsmodus op AAN wordt gezet en de buitentemperatuur lager is dan 5 °C, kan de verwarmde buitenspiegel automatisch worden ingeschakeld gedurende 10 minuten.

Rijpositiegeheugensysteem*

Met het rijpositiegeheugensysteem kunt u de stoelposities (met uitzondering van elektrisch bediende lendensteun) van twee bestuurders opslaan.

Wanneer u het bestuurdersportier ontgrendelt en opent met een afstandsbediening of sleutelloos toegangssysteem, wordt de stoel automatisch aangepast aan een van de twee vooraf ingestelde posities.

- **DRIVER 1** zender is aan geheugenknop 1 gekoppeld.
- **DRIVER 2** zender is aan geheugenknop 2 gekoppeld.



- ① **DRIVER 1**
- ② **DRIVER 2**

De bestuurdersstoel beweegt naar achteren, afhankelijk van de ingestelde zitpositie wanneer u

- Het voertuig tot stilstand brengt.
- De transmissie in stand **P** zet.
- De voedingsmodus in de stand VOERTUIG UIT zet.
- Het bestuurdersportier opent.

Zodra de voedingsmodus in de stand ACCESSOIRE staat, beweegt de bestuurdersstoel naar voren naar de vooraf ingestelde positie **DRIVER 1** of **2**.

⌘ Rijpositiegeheugensysteem*

Via het audio-/informatiescherm kan de functie voor automatische verstelling van de voorstoel worden uitgeschakeld.

- **Aanpassen van de voertuiginstellingen**
BLZ. 369

De functie voor gemakkelijk uitstappen van de bestuurdersstoel kan AAN/UIT worden geschakeld.

- **Aanpassen van de voertuiginstellingen**
BLZ. 369

Werking van het systeem

Het systeem werkt niet als:

- De transmissie niet in **P** staat.
- Op een van de geheugenknoppen wordt gedrukt terwijl de stoel in beweging is.
- De stand van de stoel wordt ingesteld tijdens het rijden.
- Een van de in het geheugen opgeslagen standen is ingesteld op de volledig achterste stand.

Het systeem herkent een sleutel mogelijk niet als:

- De sleutel zich in de buurt van een mobiele telefoon of ander draadloos apparaat bevindt.
- Beide sleutels zich tegelijkertijd in het voertuig bevinden.
- Het rijpositiegeheugensysteem is uitgeschakeld onder instelbare functies.
- Het bestuurdersportier wordt geopend zonder de portierhandgreep volledig vast te pakken.

■ Een positie opslaan in het geheugen

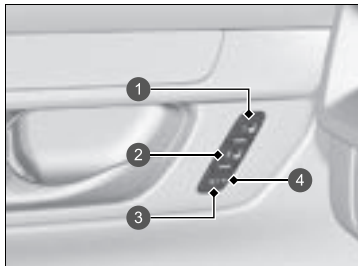

- 1 Geheugenknop 1
- 2 Geheugenknop 2
- 3 SET -knop
- 4 Controlelampje

1. Stel de voedingsmodus in op AAN. Stel de bestuurdersstoel in op de gewenste positie.
2. Druk op de knop **SET**.
 - Het controlelampje van de knop **SET** gaat branden.
3. Druk binnen vijf seconden op geheugenknop **1** of **2** en houd deze ingedrukt nadat u op de knop **SET** hebt gedrukt.
 - Er is een zoemer hoorbaar en het controlelampje van de knop **SET** gaat uit.

■ De opgeslagen positie opvragen

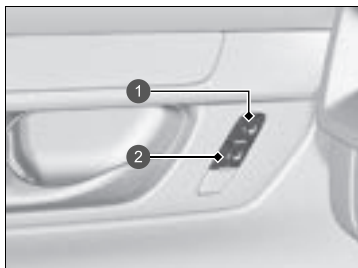

- 1 Geheugenknop 1
- 2 Geheugenknop 2

1. Zet de transmissie in stand **P**.
2. Schakel de parkeerrem in.
3. Druk op een geheugenknop (**1** of **2**).

De stoel wordt automatisch naar de opgeslagen positie bewogen.

►► Een positie opslaan in het geheugen

Nadat op de knop **SET** is gedrukt, wordt het opslaan in de volgende gevallen geannuleerd:

- De geheugenknop wordt niet binnen vijf seconden ingedrukt.
- De stoelpositie wordt niet aangepast voordat de dubbele pieptoon klinkt.
- U stelt de voedingsmodus in op een andere stand dan AAN.

►► De opgeslagen positie opvragen

De stoel beweegt niet meer als u:

- Op de knop **SET** of op een geheugenknop (**1** of **2**) drukt.
- De stoelpositie aanpast.
- De transmissie in een andere stand dan **P** zet.

Het stuurwiel verstellen

De stuurwielhoogte en de afstand van het stuurwiel ten opzichte van het lichaam kunnen worden veresteld, zodat het stuurwiel comfortabel kan worden beetgepakt en een correcte rijhouding kan worden aangenomen.

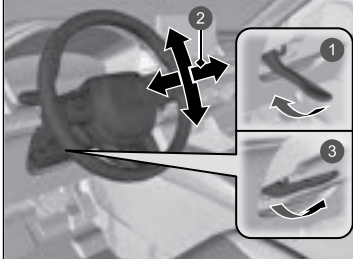

- 1 Ontgrendeling
- 2 Afstellen
- 3 Vergrendelen

1. Duw de afstelhendel van het stuurwiel omlaag terwijl het voertuig stilstaat.
 - De afstelhendel van het stuurwiel bevindt zich onder de stuurkolom.
2. Beweeg het stuurwiel omhoog of omlaag en naar voren of naar achteren.
 - Zorg dat de meters en controlelampjes van het instrumentenpaneel zichtbaar zijn.
3. Trek de afstelhendel van het stuurwiel omhoog om het stuurwiel in de positie te vergrendelen.
 - Zorg na het verstellen van de positie dat het stuurwiel stevig op zijn plaats is vergrendeld door het stuurwiel omhoog, omlaag, naar voren en naar achteren te bewegen.

► Het stuurwiel verstellen

⚠ WAARSCHUWING

Door de stuurwielstand tijdens het rijden te verstellen, kunt u de controle over het voertuig verliezen en ernstig gewond raken bij een aanrijding.

Stel het stuurwiel alleen af wanneer het voertuig stilstaat.

Achteruitkijkspiegel

Stel de hoek van de achteruitkijkspiegel af wanneer u in de correcte rijkhouding zit.

Automatische dimfunctie achteruitkijkspiegel

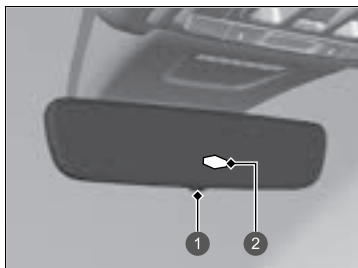

- 1 AUTO-toets
- 2 Sensor

Tijdens rijden in het donker vermindert de automatische dimfunctie van de achteruitkijkspiegel de schittering van koplampen van achterliggers. Druk op de AUTO-toets om deze functie in en uit te schakelen. Na activering gaat het AUTO-controlerlampje branden.

Spiegels

Houd de binnen- en buitenspiegels schoon en afgesteld voor het beste zicht.

Verstel de spiegels voordat u gaat rijden.

➤ **Voorstoelen** BLZ. 253

Automatische dimfunctie achteruitkijkspiegel

De automatische dimfunctie wordt geannuleerd wanneer de transmissie in de stand **R** staat.

Elektrisch bediende buitenspiegels

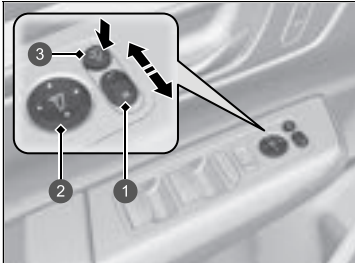

- 1 Keuzeschakelaar
- 2 Instelschakelaar
- 3 Inklapknop

U kunt de buitenspiegels afstellen wanneer de voedingsmodus op AAN staat.

■ Spiegelstand instellen

L/R-keuzeschakelaar: selecteer de linker- of de rechterspiegel. Zet de schakelaar na het instellen van de spiegel in de middenstand.

Instelschakelaar spiegelpositie: druk de schakelaar naar links, naar rechts, naar boven of naar beneden om de spiegel te bewegen.

■ De buitenspiegels in- en uitklappen

Druk op de inklapknop om de buitenspiegels in of uit te klappen.

■ Kantelfunctie buitenspiegel bij achteruitrijden

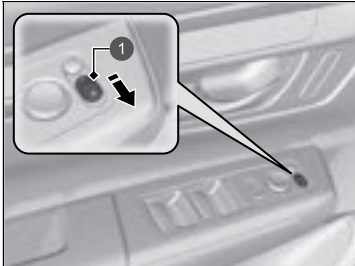

- 1 Keuzeschakelaar

Indien geactiveerd, kantelt de buitenspiegel aan de passagierszijde automatisch naar beneden wanneer de transmissie in de stand **R** wordt gezet; zo wordt de zichtbaarheid aan de passagierszijde bij het achteruitrijden verbeterd. De spiegel keert automatisch terug naar de oorspronkelijke positie wanneer u de transmissie uit **R** schakelt.

Deze functie activeert u door de voedingsmodus op AAN te zetten en de keuzeschakelaar naar de passagierszijde te schuiven.

■ Functie voor automatisch in- en uitklappen buitenspiegels

■ De buitenspiegels inklappen

Druk op de vergrendelingsknop op de afstandsbediening of de achterklep, of raak de sensor van de portiervergrendeling op een van de voorportieren aan.

- De spiegels worden automatisch ingeklapt.

■ De buitenspiegels uitklappen

Druk op de ontgrendelingsknop op de afstandsbediening of pak de portierhandgreep van een van de voorportieren vast.

- De spiegels worden automatisch uitgeklappt.

► Functie voor automatisch in- en uitklappen buitenspiegels

De buitenspiegels kunnen niet automatisch worden uitgeklappt als ze werden ingeklapt met de inklapknop.

U kunt de functie automatisch inklapbare buitenspiegel in- en uitschakelen.

► Aanpassen van de voertuiginstellingen

BLZ. 369

De buitenspiegels worden niet automatisch ingeklapt wanneer u de portieren vergrendelt van binnen uit het voertuig met de vergrendelingsknop of de hoofdschakelaar portiervergrendeling.

Voorstoelen

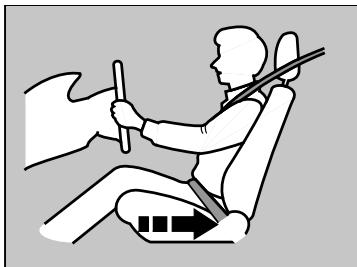

Ga verder naar achteren zitten om voldoende ruimte te geven.

Schuif de bestuurdersstoel zo ver mogelijk naar achteren, maar zodanig dat u de volledige controle over het voertuig behoudt. U moet rechtop kunnen zitten met uw rug tegen de rugleuning, de pedalen voldoende kunnen intrappen zonder naar voren te leunen en het stuurwiel comfortabel kunnen beetpakken. De passagiersstoel moet op dezelfde manier worden versteld, zodat de afstand tot de voorste airbag in het dashboard zo groot mogelijk is.

Stoelen

Voer stoelafstellingen altijd door voordat met het voertuig wordt gereden.

Voorstoelen

WAARSCHUWING

Te ver naar voren leunen in een voertuig met frontale airbags kan in ernstig of fataal letsel resulteren wanneer de airbags worden opgeblazen.

Blijf uit de buurt van de voorste airbag; ga dus zo ver naar achteren zitten als praktisch mogelijk is, terwijl controle over het voertuig wordt behouden.

Naast dat u de stoelen kunt verstellen, kunt u ook het stuurwiel omhoog en omlaag, naar voren en naar achter verstellen. Laat ten minste 25 cm tussen het midden van het stuurwiel en de borst.

■ De zitplaatsen verstellen

■ De elektrisch bediende voorstoelen verstellen

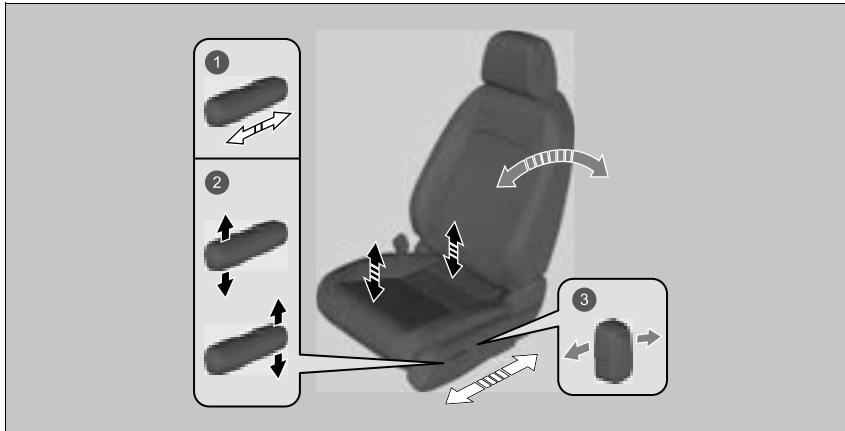

- 1 Horizontale positie verstellen
- 2 Hoogteverstelling (alleen bestuurdersstoel)
- 3 Rugleuninghoek verstellen

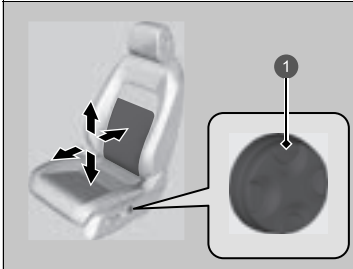

1 Afstelschakelaar lendensteun

■ **Afstelschakelaar lendensteun**

Druk op de bovenkant: Lendensteun omhoog bewegen.

Druk op de onderkant: Lendensteun omlaag bewegen.

Druk op de voorkant: Meer lendensteun bieden.

Druk op de achterkant: Minder lendensteun bieden.

■ Rugleuningen verstellen

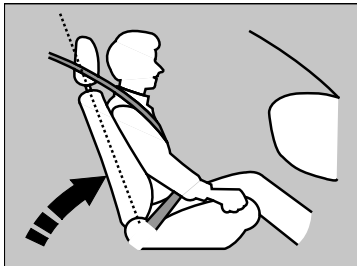

Zet de rugleuning van de bestuurdersstoel in een comfortabele, rechtstandige positie en zorg daarbij voor voldoende ruimte tussen uw borstkas en de afdekking van de airbag in het midden van het stuurwiel.

De passagier op de voorstoel moet ook zijn/haar rugleuning instellen op een comfortabele maar wel rechte stand.

Wanneer u de rugleuning zo ver achterover zet dat de schouderband van de veiligheidsgordel u niet meer omsluit, biedt de gordel minder bescherming. Bovendien zou u bij een botsing onder de gordel door kunnen glijden en zich kunnen verwonden. Hoe verder u de rugleuning achterover zet, hoe meer risico u neemt.

▣ Rugleuningen verstellen

⚠ WAARSCHUWING

Door de rugleuning te ver naar achteren te plaatsen, neemt de kans op ernstig of dodelijk letsel bij een ongeval toe.

Zet de rugleuning rechtop en zit met uw rug tegen de rugleuning.

Leg geen kussen of ander voorwerp tussen de rugleuning en uw rug.

Doet u dit wel, dan werken de veiligheidsgordel of de airbag wellicht niet goed meer.

Als u niet op voldoende afstand van het stuurwiel kunt zitten en toch nog de besturingselementen kunt bedienen, kunt u nagaan of aanpassingen aan de bestuurdersstoel misschien helpen.

Achterstoelen

De zitplaatsen verstellen

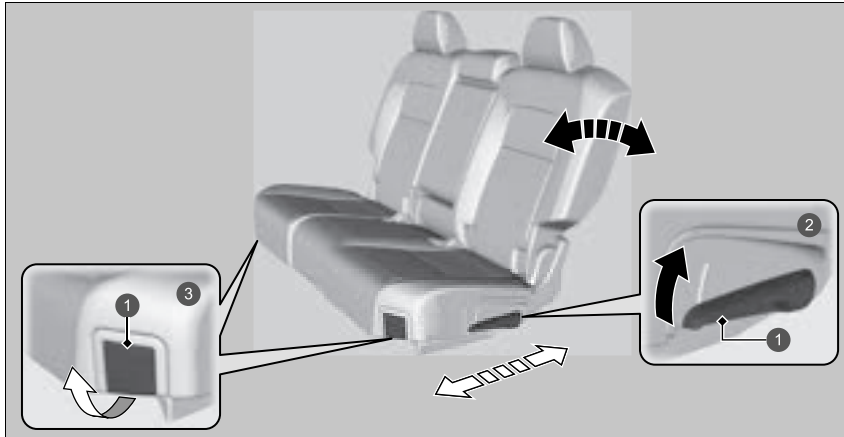

1 Hendel

2 **Rugleuninghoek verstellen**

Trek de hendel omhoog om de hoek te wijzigen.

3 **Horizontale positie verstellen**

Trek aan de hendel om de stoel te verplaatsen, laat vervolgens de hendel los.

⊞ Achterstoelen

⚠ WAARSCHUWING

Een stoel of rugleuning die niet goed is vergendeld, kan uit positie bewegen of inklappen zonder waarschuwing bij plotseling accelereren of stoppen of bij een botsing.

Een stoel of rugleuning die plotseling beweegt of inklapt, kan ernstig letsel of de dood tot gevolg hebben.

Zorg er altijd voor dat alle stoelen en rugleuningen goed op hun plaats zijn vergendeld voordat u gaat rijden.

Wanneer een stoel eenmaal correct is afgesteld, wiegt u deze naar voren en naar achteren om er zeker van te zijn dat de stoel op zijn plaats bevestigd is.

■ Achterbank neerklappen

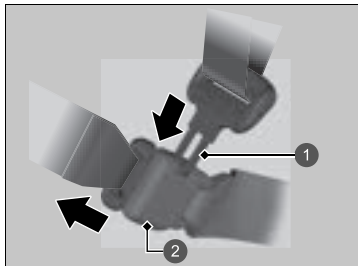

- 1 Vergrendeltong
- 2 Ankeresp

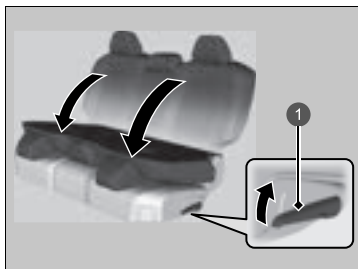

- 1 Ontgrendelingshendel

1. Berg eerst de middelste veiligheidsgordel op. Steek de vergrendeltong in de sleuf aan de zijkant van de ankeresp.
2. Laat de veiligheidsgordel aanspannen in de houder in het plafond.
 - ▣ **Veiligheidsgordel met afneembare verankering** BLZ. 55
3. Zet de hoofdsteun van de achterbank in de laagste positie. Plaats de armsteun terug in de rugleuning.

4. Trek aan de ontgrendelingshendel en klap de stoel neer.

▣ Achterbank neerklappen

⚠ WAARSCHUWING

Zorg ervoor dat de rugleuningen veilig vergrendeld zijn vóór het rijden.

De achterste rugleuningen kunnen neergeklapt worden om grotere voorwerpen in de bagageruimte te kunnen vervoeren.

Verwijder alle voorwerpen van de zitting en de vloer van de achterbank voordat u de achterbank neerklapt.

De voorstoelen moeten ver genoeg naar voren staan, zodat ze geen belemmering vormen voor de stoelen op de tweede zitrij wanneer deze wordt neergeklapt.

Wanneer de rugleuning weer in de originele positie wordt gezet, dient deze stevig naar achteren te worden geduwd. Zorg er ook voor dat alle achterste veiligheidsgordels op de voorkant van de rugleuning geplaatst worden.

Let op dat alle voorwerpen in de bagageruimte of voorwerpen die door de opening uitsteken tot op de achterbank, stevig zijn vastgezet. Losliggende voorwerpen kunnen bij plotseling hard remmen naar voren geslingerd worden.

Herinnering achterbank

Wanneer u het voertuig verlaat, waarschuwt deze functie u voor passagiers of voorwerpen die mogelijk op de achterbank zijn achtergebleven. De functie wordt geactiveerd wanneer de voedingsmodus wordt ingesteld op VOERTUIG UIT als de achterportieren werden geopend vlak voor of nadat de voedingsmodus is ingesteld op AAN.



Er verschijnt een herinnering op de interface voor bestuurdersinformatie en er klinkt een waarschuwingssignaal wanneer de voedingsmodus wordt ingesteld op VOERTUIG UIT.

Herinnering achterbank

Wanneer de voedingsmodus in de stand VOERTUIG UIT staat, wordt de herinnering kort weergegeven en wordt de functie uitgeschakeld.

De herinnering werkt niet als de voedingsmodus niet binnen 10 minuten nadat de achterportieren zijn geopend en gesloten in de stand AAN wordt gezet.

Het systeem detecteert geen passagiers op de achterbank. In plaats daarvan kan het detecteren wanneer een achterportier wordt geopend en gesloten, wat aangeeft dat er iets op de achterbank aanwezig is.

U kunt de melding uitschakelen.

▶ Aanpassen van de voertuiginstellingen

BLZ. 369

Een juiste zithouding aannemen

Nadat alle inzittenden hun stoel en hoofdsteun hebben afgesteld en hun veiligheidsgordel hebben omgedaan, is het van groot belang dat ze rechtop blijven zitten, goed naar achteren in hun stoel en met de voeten op de vloer, totdat het voertuig veilig is geparkeerd en de voedingsmodus in uitgeschakelde stand staat.

Zitten in een ongebruikelijke houding kan bij een aanrijding leiden tot letsel. Iemand die in het voertuig voorovergebogen, zijwaarts of met een been of beide benen omhoog zit of onderuitgezakt ligt, neemt onnodig risico.

Bovendien kan een inzittende die niet op de juiste plaats op de voorstoel zit, ernstig of dodelijk gewond raken bij een aanrijding, doordat hij of zij door het voertuig wordt geslingerd of wordt geraakt door een opblazende frontale airbag.

►► Een juiste zithouding aannemen

⚠ WAARSCHUWING

Zitten in een ongebruikelijke houding kan bij een aanrijding gevaar voor ernstig of fataal letsel opleveren.

Zit altijd rechtop, goed naar achteren in de stoel met de voeten op de vloer.

Hoofdsteunen

Het voertuig is uitgerust met hoofdsteunen op alle stoelposities.

Afstellen van de hoofdsteunposities voorin

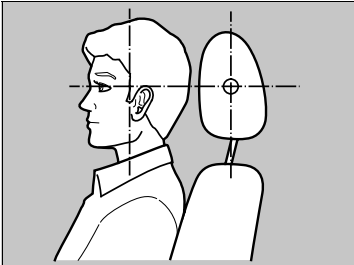

Positioneer uw hoofd in het midden van de hoofdsteun.

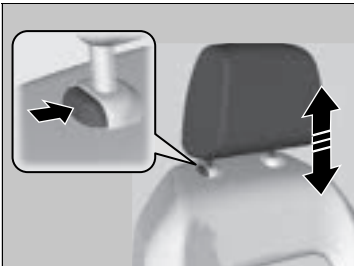

Hoofdsteunen bieden de beste bescherming tegen whiplash en andere verwondingen door aanrijdingen van achteren wanneer het achterhoofd van de inzittende op het midden van de hoofdsteun gecentreerd is. De bovenzijde van de oren van de inzittende moet gelijk liggen met het midden van de hoofdsteun.

Hoofdsteun omhoog brengen:

Trek de hoofdsteun omhoog.

Hoofdsteun omlaag brengen:

Duw de hoofdsteun naar beneden terwijl u de ontgrendelingsknop indrukt.

► Afstellen van de hoofdsteunposities voorin

⚠ WAARSCHUWING

Verkeerd afgestelde hoofdsteunen werken niet effectief en kunnen bij een ongeval leiden tot ernstig letsel.

Controleer voordat u gaat rijden of de hoofdsteunen aanwezig zijn en in de juiste positie staan.

Voor een correcte werking van het hoofdsteunsysteem:

- Hang geen voorwerpen aan de hoofdsteunen of aan de stangen daarvan.
- Plaats geen voorwerpen tussen een inzittende en de rugleuning.
- Installeer elke hoofdsteun op de juiste locatie.

De hoofdsteunen van de voorstoelen kunnen niet worden verwijderd.

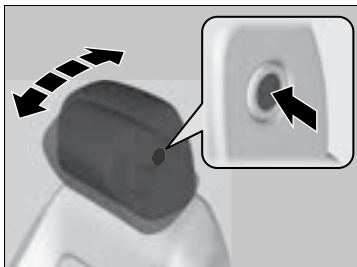

De kanteling van de voorste hoofdsteuken kan worden aangepast aan de positie van uw hoofd en dat van een voorpassagier.

Naar voren kantelen: Duw de hoofdsteuken naar voren.

Weer in de oorspronkelijke positie zetten: Druk op de ontgrendelingsknop.

■ Positie hoofdsteuken achterbank verstellen

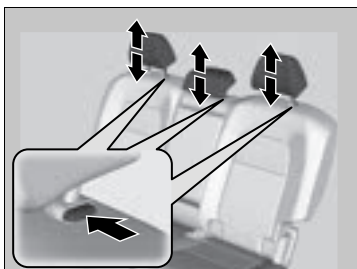

Een passagier die op de achterbank zit, moet, voordat het voertuig gaat rijden, de hoogte van de hoofdsteuken instellen op de juiste stand.

Hoofdsteuken omhoog brengen:

Trek de hoofdsteuken omhoog.

Hoofdsteuken omlaag brengen:

Druk de hoofdsteuken naar beneden terwijl u de ontgrendelingsknop indrukt.

► Positie hoofdsteuken achterbank verstellen

Als u de hoofdsteuken op de middelste stoel achterin gebruikt, trekt u de hoofdsteuken naar de hoogste stand. Gebruik de hoofdsteuken op deze plaatsen niet in een lagere stand.



■ De hoofdsteunen van de achterbank verwijderen en aanbrengen

Hoofdsteunen kunnen worden verwijderd voor reinigings- of reparatiewerkzaamheden.

De hoofdsteun verwijderen:

Hoofdsteun middelste zitplaats

Trek de hoofdsteun zo ver mogelijk omhoog. Druk vervolgens op de ontgrendelingsknop en trek de hoofdsteun er omhoog uit.

Hoofdsteun buitenste zitplaats

Trek de hoofdsteun zo ver mogelijk omhoog. Druk vervolgens tegelijkertijd op de ontgrendelknoppen op beide poten en trek de hoofdsteun omhoog en eruit.

De hoofdsteun terugplaatsen:

Steek de stangen van de hoofdsteun terug op hun plaats en stel de hoofdsteun op de juiste hoogte af terwijl u de ontgrendelingsknop indrukt. Controleer of de steun goed is vergrendeld door hem iets omhoog te trekken.

⚠ De hoofdsteunen van de achterbank verwijderen en aanbrengen

⚠ WAARSCHUWING

Het niet aanbrengen of niet correct aanbrengen van de hoofdsteunen kan leiden tot ernstig letsel bij een aanrijding.

Plaats de hoofdsteunen voor het rijden altijd terug.

Armsteun

■ De armsteun van de voorstoel gebruiken



Het consoledeksel kan als armsteun worden gebruikt.

■ De armsteun van de achterbank gebruiken



Trek de armsteun in het midden van de rugleuning naar beneden.

Interieurverlichting

Schakelaars interieurverlichting

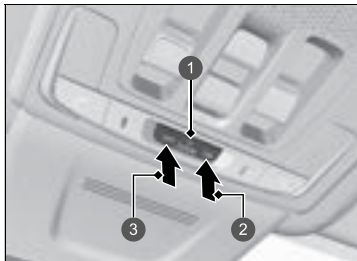

- 1 Stand voor portieractivering
- 2 ON
- 3 OFF

■ ON

De interieurverlichting gaat branden bij geopende of gesloten portieren.

■ Portieractivering

De interieurverlichting gaat automatisch branden in de volgende gevallen:

- Wanneer één of meer portieren zijn geopend.
- Bij ontgrendeld bestuurdersportier.
- Wanneer de voedingsmodus in de stand VOERTUIG UIT wordt gezet.

■ OFF

De interieurverlichting blijft uit bij geopende of gesloten portieren.

☒ Schakelaars interieurverlichting

In de stand voor portieractivering dooft de interieurverlichting langzaam en gaat deze ongeveer 30 seconden nadat de portieren zijn gesloten uit. De verlichting gaat na ongeveer 30 seconden uit in de volgende gevallen:

- Wanneer u het bestuurdersportier ontgrendelt zonder het te openen.
- Wanneer u de voedingsmodus in de stand VOERTUIG UIT zet zonder een portier te openen.

De dimtijd van de interieurverlichting kan worden gewijzigd.

☒ Aanpassen van de voertuiginstellingen BLZ. 369

De interieurverlichting gaat onmiddellijk uit in de volgende gevallen:

- Wanneer u het bestuurdersportier vergrendelt.
- Wanneer u het bestuurdersportier vergrendelt in de stand ACCESSOIRE.
- Wanneer u de voedingsmodus in de stand AAN zet.

Wanneer u een portier open laat in de stand VOERTUIG UIT, gaat de interieurverlichting na ongeveer 15 minuten uit.

Laat bij een uitgeschakeld voedingsysteem de interieurverlichting niet gedurende een langere periode branden, om te voorkomen dat de 12V-accu leegloopt.

■ Schakelaars kaartleeslampjes

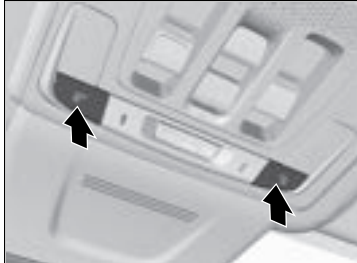

■ Voorstoel

De kaartleeslampjes kunnen worden in- en uitgeschakeld door op de knoppen te drukken.

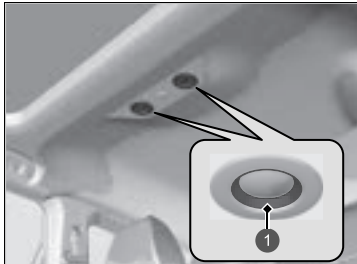

■ Achterbank

De kaartleeslampjes kunnen worden in- en uitgeschakeld door de kaartleeslampjes aan te raken.

1 Tik

► Schakelaars kaartleeslampjes

Wanneer de schakelaar van de interieurverlichting voorin in de stand voor portieractivering staat en een van de portieren is geopend, dooft het kaartleeslampje niet wanneer u op de knoppen drukt of de kaartleeslampjes aanraakt.

■ Verlichting bagageruimte

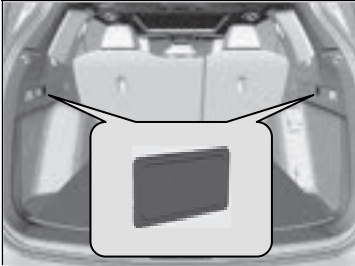

De bagageruimteverlichting wordt ingeschakeld wanneer u de achterklep opent.

Opbergvakken

■ Handschoenenkastje

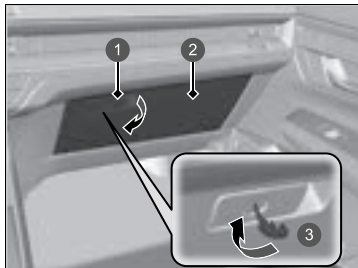

- 1 Hendel
- 2 Handschoenenkastje
- 3 Vergrendelen

Open het handschoenenkastje door aan de hendel te trekken.

Het handschoenenkastje kan worden vergrendeld met de geïntegreerde sleutel.

» Handschoenenkastje

⚠ WAARSCHUWING

Een open handschoenenkastje kan tijdens een aanrijding ernstig letsel aan uw passagier toebrengen, ook al maakt deze gebruik van de veiligheidsgordel.

Houd tijdens het rijden het handschoenenkastje steeds gesloten.

■ Console-opbergvak

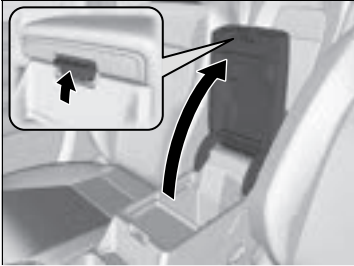

Open het console-opbergvak door aan de hendel te trekken.

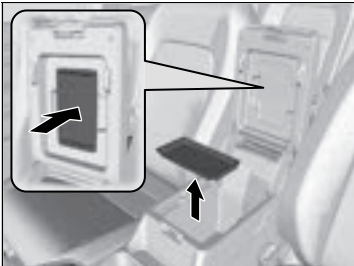

■ Verwijderbare lade

De lade kan worden verwijderd en opgeborgen op het onderste oppervlak van de armsteun.

■ Drinkhouders



■ Drinkhouders voorstoel

Bevinden zich in de console tussen de voorstoelen.



■ Drinkhouders achterbank

Klap de armsteun naar beneden om de drinkhouders van de achterbank te gebruiken.

»» Drinkhouders

ATTENTIE

Gemorste vloeistoffen kunnen de stoelbekleding, de vloerbedekking en elektrische onderdelen in het voertuig beschadigen.

Wees voorzichtig bij gebruik van de drinkhouders. Als u hete drank morst, kunt u brandwonden oplopen.

Voorstoel



Achterbank

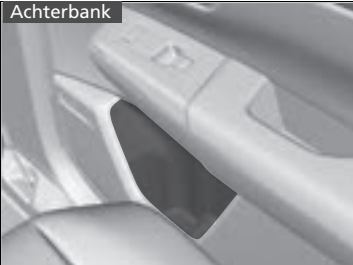

■ Drankhouders in portier

Bevinden zich in de zijvakken van de voor- en achterportieren.

■ Jashaakjes



Op de handgrepen linksachter en rechtsachter zijn jashaakjes aangebracht.

▣ Jashaakjes

De jashaakjes zijn niet ontworpen voor grote of zware voorwerpen.

■ Bevestigingspunten voor sjorbanden

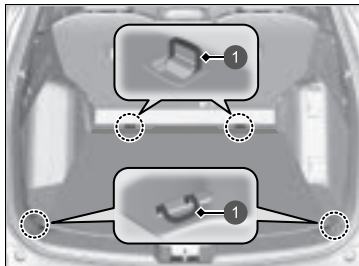

1 Bevestigingspunten

De bevestigingspunten in de vloer van de bagageruimte kunnen worden gebruikt voor de bevestiging van een net voor het vastzetten van voorwerpen.

■ Bagagehaken

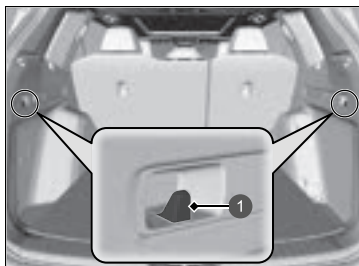

1 Haak

De bagagehaken in de bagageruimte kunnen worden gebruikt om lichte voorwerpen op te hangen.

►► Bevestigingspunten voor sjorbanden

Pak onder het rijden geen voorwerpen uit de bagageruimte. Losliggende voorwerpen kunnen letsel veroorzaken wanneer u hard moet remmen.

►► Bagagehaken

ATTENTIE

Hang geen grote voorwerpen of voorwerpen die meer dan 3 kg wegen aan de zijhaken in de bagageruimte. Door zware of grote voorwerpen op te hangen, kunnen de haken beschadigd worden.

Zonnebrilhouder



1 Druk op



Druk op de inkeping van de zonnebrilhouder en laat los om de zonnebrilhouder te openen. Om de houder te sluiten drukt u hem dicht totdat hij wordt vergrendeld.

In deze houder kunnen zonnebrillen en andere kleine voorwerpen worden bewaard.

■ Gespreksspiegel*

De zonnebrilhouder bevat een spiegel. Open de zonnebrilhouder volledig en duw deze vervolgens terug tot de eerste aanslag.

U kunt de spiegel gebruiken om een oogje te houden op de achterzittingen.

☒ Zonnebrilhouder

Zorg ervoor dat de houder gesloten is tijdens het rijden, behalve voor toegang tot opgeborgen voorwerpen.

* Niet beschikbaar op alle modellen

■ Vloerkastje bagageruimte

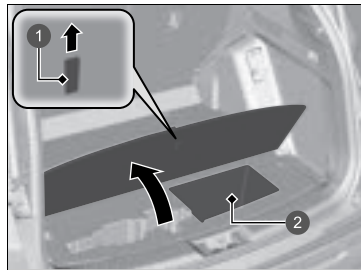

Trek aan de riem van de vloerlep en open de klep.

- ① Riem
- ② Vloerkastje bagageruimte

■ Bagageruimteafdekking

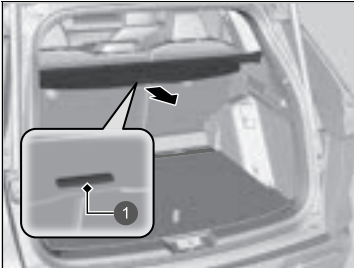

1 Hendel

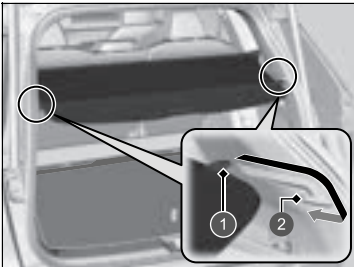

1 Bevestigingsstang

2 Haak

Met de bagageruimteafdekking kunt u voorwerpen in de bagageruimte verbergen en beschermen tegen direct zonlicht.

■ Uittrekken:

Til de hendel iets op aan de middelste rand van de afdekking om de uiteinden los te haken en trek de afdekking naar achteren. Klem de bevestigingsstangen in de haken aan beide zijden van de achterklepopening.

■ Intrekken:

Schuif de stangen uit de haken en rol de afdekking langzaam terug tot deze volledig is ingetrokken.

▣ Bagageruimteafdekking

Pak onder het rijden geen voorwerpen uit de bagageruimte. Losliggende voorwerpen kunnen letsel veroorzaken wanneer u hard moet remmen.

Stapel objecten in de bagageruimte niet hoger dan de bovenzijde van de zitting. Deze zouden uw zicht kunnen belemmeren en in het voertuig kunnen worden rondgeslingerd bij een plotse stop.

Om schade aan de bagageruimteafdekking te voorkomen:

- Plaats geen items op de bagageruimteafdekking.
- Plaats geen gewicht op de bagageruimteafdekking.

Zorg dat elke bevestigingsstang in de betreffende bevestigingsgroef zit wanneer u de bagageruimteafdekking oprolt. Als deze niet in de groeven zitten, kunnen de stangen ratelen als ze de omringende oppervlakken raken.

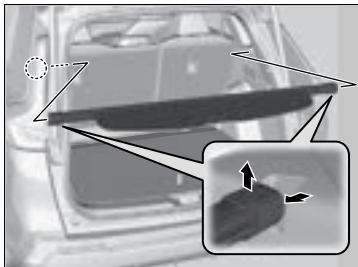

■ **Verwijderen:**

Druk een van de zijden van de behuizing naar binnen en til deze van zijn plaats.

Overige comfortvoorzieningen in interieur

■ Accessoiresvoedingen

De accessoiresvoedingen kunnen worden gebruikt wanneer de voedingsmodus in de stand ACCESSOIRE of AAN staat.

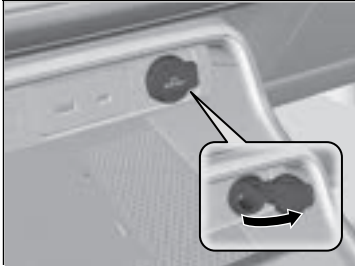

■ Consolepaneel

Open de klep om de voeding te gebruiken.

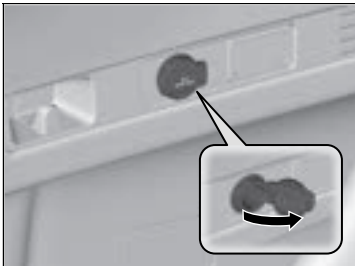

■ Bagageruimte

Open de klep om de voeding te gebruiken.

► Accessoiresvoedingen

ATTENTIE

Steek geen voertuiganstekerelement in de voeding. Dit kan tot oververhitting van de accessoiresvoeding leiden.

De accessoiresvoeding kan 12 V gelijkstroom leveren voor de stroomvoorziening van accessoires die 180 watt (15 ampère) of minder aan stroom verbruiken.

Om ontladen van de 12V-accu te voorkomen mag de accessoiresvoeding alleen worden gebruikt bij een ingeschakeld voedingsstelsel.

Wanneer de accessoiresvoeding niet in gebruik is, sluit u het klepje om te voorkomen dat er kleine vreemde voorwerpen in de accessoiresvoeding terecht komen.

■ Draadloze oplader

Voor gebruik van de draadloze oplader moet de voedingsmodus ACCESSOIRE of AAN zijn. Laad een apparaat dat geschikt is voor Qi draadloos opladen als volgt op via het gedeelte dat is aangegeven met de markering :

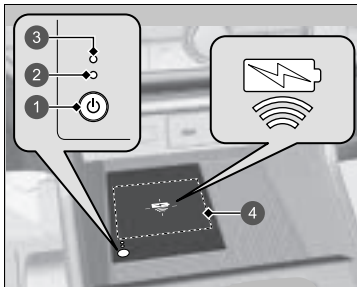

- 1 Knop  (Aan/uit)
- 2 Groen controlelampje
- 3 Amber controlelampje
- 4 Laadgebied

1. Druk de knop  (Aan/uit) in om het systeem in en uit te schakelen.
 - Wanneer het systeem wordt ingeschakeld, gaat het groene controlelampje branden.
2. Plaats het apparaat dat u wilt opladen op het laadstation.
 - Het systeem begint het apparaat automatisch op te laden en het amber controlelampje gaat branden.
 - Verzekert u ervan dat het apparaat compatibel is met het systeem, en dat de oplaadbare zijde in het midden van het laadgebied is geplaatst.
3. Wanneer het opladen is voltooid, gaat het groene controlelampje branden.
 - Afhankelijk van het apparaat blijft het amber controlelampje branden.

►► Draadloze oplader

⚠ LET OP

Metalen voorwerpen tussen het laadblok en het te laden apparaat worden heet en kunnen brandwonden veroorzaken.

- Verwijder altijd vreemde voorwerpen van het laadblok voordat u het apparaat gaat opladen.
- Zorg dat het oppervlak stofvrij is en geen vuil bevat voordat u gaat opladen.
- Mors geen vloeistoffen (water, dranken, enz.) op de oplader en het apparaat.
- Gebruik geen olie, vet, alcohol, benzine of verdunner om het oplaadblok te reinigen.
- Dek het systeem niet af met doeken, kleding of andere voorwerpen tijdens het opladen enz.
- Vermijd het gebruik van spuitbussen die in contact kunnen komen met het oppervlak van het laadblok.

Voor een veilig gebruik:

- Verwijder alle metalen voorwerpen van het laadblok voordat u een apparaat gaat opladen.
- Open de opladerbehuizing niet.
- Gebruik de oplader niet als deze niet goed werkt. Raadpleeg uw dealer.

Als de oplader de radiocommunicatie verstoort, probeer de storing dan te verhelpen:

- Houd de schakelaar op de oplader enkele seconden ingedrukt om de oplader uit te schakelen.

■ **Wanneer het apparaat niet begint op te laden**

Pas een van de oplossingen in de volgende tabel toe.

Controlelampje		Oorzaak	Oplossing
Groen en amber	Knippert gelijktijdig	Er is een obstakel tussen het laadgebied en het apparaat.	Verwijder het obstakel.
		Het apparaat bevindt zich niet binnen het laadgebied.	Pak het apparaat op en plaats het opnieuw in het midden van het laadgebied met de aanduiding  .
		De temperatuur van het laadgebied van de draadloze oplader neemt toe.	Stop het opladen van het apparaat tijdelijk. Wacht tot de temperatuur is gedaald en probeer het apparaat opnieuw op te laden.
Amber	Knipperend	De draadloze oplader is defect.	Neem contact op met een dealer voor reparatie.

☒ **Draadloze oplader**

Dit systeem verbruikt veel stroom. Gebruik het systeem niet gedurende een langere periode wanneer het voedingssysteem is uitgeschakeld. De 12V-accu kan hierdoor worden verzwakt, wat het moeilijk maakt het voedingssysteem in te schakelen.

Raadpleeg de gebruikershandleiding van het compatibele apparaat dat u wilt opladen wanneer u de draadloze lader gebruikt.

De draadloze oplader ondersteunt maximaal 15 W, maar de oplaadsnelheid is afhankelijk van het apparaat en andere omstandigheden.

ATTENTIE

Plaats geen magnetische opnamemedia of precisie-apparaten binnen het laadgebied tijdens het opladen. De gegevens op uw kaarten zoals creditcards kunnen verloren gaan vanwege het magnetische effect. Ook precisie-apparaten zoals horloges kunnen worden beïnvloed.

De merken "Qi" en  zijn gedeponeerde handelsmerken in eigendom van Wireless Power Consortium (WPC).

In de volgende gevallen kan het opladen worden beëindigd of niet worden gestart:

- Het apparaat is al volledig opgeladen.
- De temperatuur van het apparaat is extreem hoog tijdens het opladen.
- U bevindt zich op een plaats waar sterke elektromagnetische golven of geluiden worden uitgezonden, bijvoorbeeld tv-zenders, elektriciteitscentrales of tankstations.
- Het apparaat heeft een afdekking, behuizing of accessoires die niet geschikt zijn voor draadloos opladen.

Een apparaat kan mogelijk niet worden opgeladen als de grootte of de vorm van het apparaat niet geschikt is voor gebruik met het laadgebied.

►► Draadloze oplader

Niet alle apparaten zijn compatibel met dit systeem.

Tijdens het opladen is het normaal dat het laadgebied en het apparaat warm worden.

Het laden kan kort worden onderbroken wanneer:

- Alle portieren en de achterklep zijn gesloten
 - om problemen met de juiste werking van het sleutellose toegangssysteem te voorkomen.
- De positie van het apparaat wordt gewijzigd.

Laad niet meer dan één apparaat tegelijk op binnen een laadgebied.

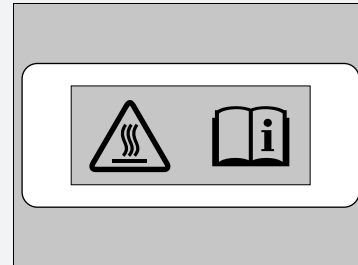

Risico van verbranding:

Metalen voorwerpen geplaatst tussen het laadblok en het apparaat kunnen heet worden.

Als het apparaat te heet wordt en de beveiligingsfunctie van de batterij wordt geactiveerd, wordt het apparaat mogelijk extreem langzaam of niet meer opgeladen.

De temperatuur waarbij de beveiligingsfunctie van de batterij wordt geactiveerd, is afhankelijk van het apparaat.

■ Stuurwielverwarming*



De stuurwielverwarming kan worden gebruikt wanneer de voedingsmodus in de stand AAN staat.

Druk op de knop aan de onderzijde van het stuurwiel.

Wanneer een comfortabele temperatuur is bereikt, drukt u opnieuw op de knop om de stuurwielverwarming uit te schakelen.

De stuurwielverwarming wordt uitgeschakeld telkens wanneer u het voedingsstelsel inschakelt, zelfs als u deze tijdens de laatste rit met uw voertuig hebt ingeschakeld.

► Stuurwielverwarming*

Gebruik de stuurwielverwarming niet continu wanneer het voedingsstelsel uitgeschakeld is. Onder dergelijke omstandigheden kan de 12V-accu zwakker worden, waardoor het moeilijk is het voedingsstelsel in te schakelen.

* Niet beschikbaar op alle modellen

■ Stoelverwarming/ventilatoren voor*



De stoelverwarming of -ventilatoren kunnen worden gebruikt wanneer de voedingsmodus in de stand AAN staat.

De stoelverwarming: Gebruik deze om de stoel op te warmen.

De stoelventilatoren: Gebruik deze wanneer u het oppervlak van de stoelen wilt ventileren. Bij gebruik in combinatie met airconditioning wordt het gemakkelijker om het oppervlak van de stoelen te koelen.

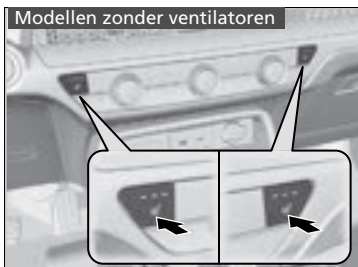

Druk op de stoelverwarmings- of stoelventilatorknop:

Eenmaal: de instelling HI (drie controlelampjes branden)

Tweemaal: de instelling MID (twee controlelampjes branden)

Driemaal: de stand LO (één controlelampje brandt)

Viermaal: de instelling UIT (er branden geen controlelampjes)

Wanneer de voedingsmodus in de stand AAN wordt gezet nadat deze werd uitgeschakeld, wordt de vorige instelling gehandhaafd.

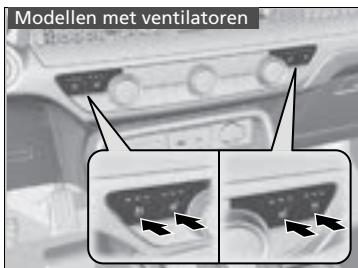

►► Stoelverwarming/ventilatoren voor*

⚠ WAARSCHUWING

Bij het gebruik van de stoelverwarming kunnen door hitte brandwonden ontstaan.

Personen met een verminderd vermogen om temperatuur waar te nemen (bijv. personen met suikerziekte, beschadiging van de zenuwen van de onderste ledematen of verlamming) of met een gevoelige huid worden afgeraden om stoelverwarming te gebruiken.

Gebruik de stoelverwarming ook niet in de stand LO wanneer het voedingsstelsel uitgeschakeld is. Onder dergelijke omstandigheden kan de 12V-accu zwakker worden, waardoor het voedingsstelsel lastig start.

Na een bepaalde tijd wordt de sterkte-instelling voor de verwarming van de voorstoelen automatisch verlaagd met één niveau tegelijk, tot de verwarming van de voorstoelen wordt uitgeschakeld. De verstreken tijd varieert al naar gelang de interieuromstandigheden.

Achterbankverwarming*



De stoelverwarming kan worden gebruikt wanneer de voedingsmodus in de stand AAN staat.

Er is geen verwarming op de middelste zitplaats van de achterbank.

Druk op de knop van de stoelverwarming:

Eenmaal: de instelling HI (drie controlelampjes branden)

Tweemaal: de instelling MID (twee controlelampjes branden)

Driemaal: de stand LO (één controlelampje brandt)

Viermaal: de instelling UIT (er branden geen controlelampjes)

ⓘ Achterbankverwarming*

⚠ WAARSCHUWING

Bij het gebruik van de stoelverwarming kunnen door hitte brandwonden ontstaan.

Personen met een verminderd vermogen om temperatuur waar te nemen (bijv. personen met suikerziekte, beschadiging van de zenuwen van de onderste ledematen of verlamming) of met een gevoelige huid worden afgeraden om stoelverwarming te gebruiken.

Gebruik de stoelverwarming ook niet in de stand LO wanneer het voedingsstelsel uitgeschakeld is. Onder dergelijke omstandigheden kan de 12V-accu zwakker worden, waardoor het voedingsstelsel lastig start.

Na een bepaalde tijd wordt de sterkte-instelling voor de verwarming van de achterbank automatisch verlaagd met één niveau tegelijk, tot de verwarming van de achterbank wordt uitgeschakeld. De verstreken tijd varieert al naar gelang de interieuromstandigheden.

* Niet beschikbaar op alle modellen

Automatische klimaatregeling gebruiken

Het automatische klimaatregelsysteem regelt de binnentemperatuur die u selecteert. Het systeem selecteert tevens de juiste mix verwarmde of gekoelde lucht, waardoor de binnentemperatuur zo snel mogelijk naar wens wordt verhoogd of verlaagd.

Gebruik het systeem wanneer het voedingssysteem is ingeschakeld.

1. Druk op de knop **AUTO**.
2. Stel de binnentemperatuur af met behulp van de draaiknop voor de temperatuurregeling aan de bestuurders- of passagierszijde.
3. Druk op de knop **ON/OFF** (AAN/UIT) om te annuleren.

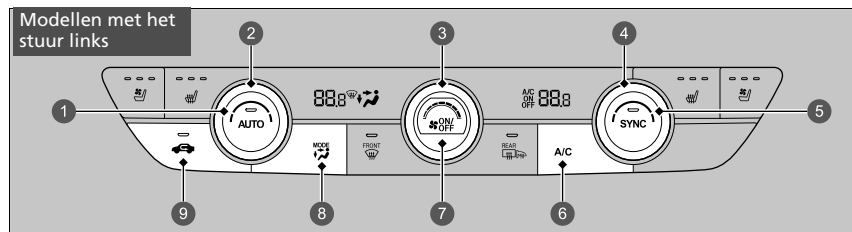

- 1 Knop **AUTO**
- 2 Draaiknop temperatuurregeling aan bestuurderszijde
- 3 Ventilatieregelpomp
- 4 Draaiknop temperatuurregeling aan passagierszijde
- 5 Knop **SYNC**
- 6 Knop **A/C** (Airconditioning)
- 7 Knop **ON/OFF**
- 8 Knop **MODE**
 - Ventilatieopeningen in dashboard en achter aan middenconsole
 - Ventilatieopeningen in dashboard, vloer en achter aan middenconsole
 - Vloer ventilatieopeningen
 - Vloer ventilatieopeningen en ventilatieopeningen ontwaseming voorruit
- 9 Knop Recirculatie

Automatische klimaatregeling gebruiken

Wanneer op een toets wordt gedrukt tijdens gebruik van het klimaatregelsysteem in de automatische stand, dan heeft de functie van de ingedrukte toets prioriteit.

Het controlelampje van de auto-knop gaat uit, maar functies die niet zijn gekoppeld aan de toets die is ingedrukt, worden automatisch geregeld.

Om te voorkomen dat koude lucht van buiten het interieur in wordt geblazen, kan het zijn dat de ventilator niet onmiddellijk wordt geactiveerd nadat de knop **AUTO** is ingedrukt.

Indien het binnen heel warm is, kunt u het sneller laten afkoelen door de ruiten gedeeltelijk te openen, het systeem op Auto te zetten en een lage temperatuur in te stellen. Verander van frisse-luchtmodus naar recirculatiemodus tot de temperatuur gedaald is.

Wanneer de temperatuur wordt ingesteld op de onder- of bovengrens, wordt **Lo** of **Hi** weergegeven.

Druk op de knop **ON/OFF** om het klimaatregelsysteem in en uit te schakelen. Bij inschakeling gaat het systeem terug naar uw laatste keuze.

Wanneer de ECON-modus actief is, kan het klimaatregelsysteem met verminderde koelprestaties werken.

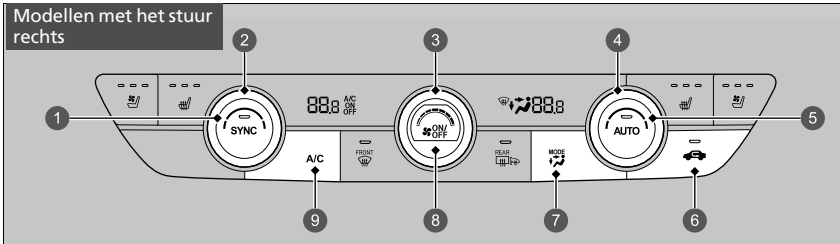

- 1 Knop **SYNC**
- 2 Draaiknop temperatuurregeling aan passagierszijde
- 3 Ventilatieregelknop
- 4 Draaiknop temperatuurregeling aan bestuurderszijde
- 5 Knop **AUTO**
- 6 Knop Recirculatie
- 7 Knop **MODE**
 - Ventilatieopeningen in dashboard en achter aan middenconsole
 - Ventilatieopeningen in dashboard, vloer en achter aan middenconsole
 - Vloerventilatieopeningen
 - Vloerventilatieopeningen en ventilatieopeningen ontwaseming voorruit
- 8 Knop **ON/OFF**
- 9 Knop **A/C** (Airconditioning)

■ Schakelen tussen de recirculatie-/frisse-luchtmodus

Druk op de knop (recirculatie) en wijzig de modus afhankelijk van de omgevingsomstandigheden.

Recirculatiemodus (controlelampje aan): recirculeert de lucht in het voertuig door het systeem.

Frisse-luchtmodus (controlelampje uit): behoudt de buitenventilatie. Houd het systeem in de frisse-luchtmodus in normale omstandigheden.

■ Voorruit en ruiten ontdoeien

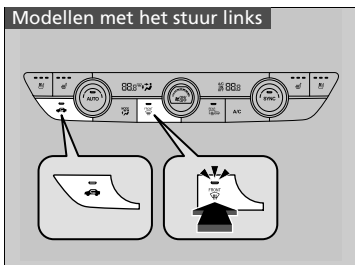

Druk op de knop  (voorruitontwaseming) om het airconditioningsysteem in te schakelen en het systeem automatisch naar de frisse-luchtmodus te schakelen.

Druk opnieuw op de knop  om het systeem uit te schakelen. Het airconditioningsysteem gaat terug naar de vorige instellingen.

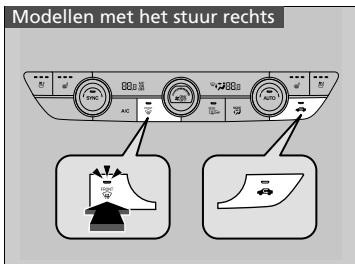

►► Voorruit en ruiten ontdoeien



Zorg voor uw eigen veiligheid dat u een goed zicht via alle ruiten hebt voordat u gaat rijden.

Stel de temperatuur niet in in de buurt van de boven- of ondergrens.

Wanneer koude lucht in aanraking komt met de voorruit, kan de buitenkant van de voorruit beslaan.

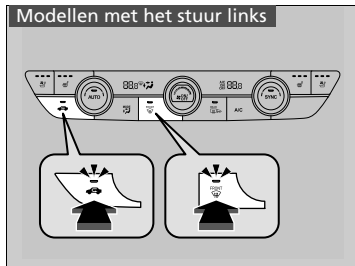
■ De ruiten snel ontdooien



1. Druk op de knop 
2. Druk op de knop 

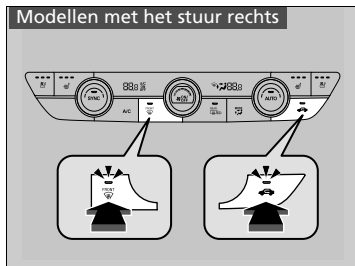

☒ De ruiten snel ontdooien

Schakel na het ontdooien van de ruiten over op de frisse luchtmodus. Wanneer het systeem in de recirculatiemodus blijft staan, dan kunnen de ruiten beslaan door vocht. Dit beperkt het zicht.

■ Synchronisatiemodus

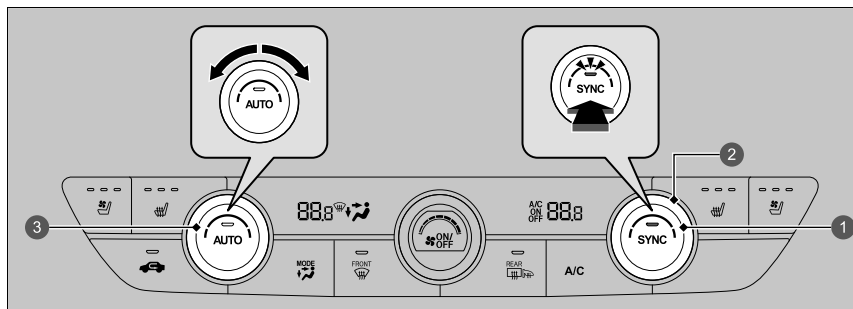

- 1 Knop **SYNC**
- 2 Draaiknop temperatuurregeling aan passagierszijde
- 3 Draaiknop temperatuurregeling aan bestuurderszijde

In de synchronisatiemodus kan de temperatuur synchroon worden ingesteld voor de bestuurders- en passagierszijde.

1. Druk op de knop **SYNC**.
 - Het systeem schakelt over naar de synchronisatiemodus.
2. Stel de temperatuur af met de draaiknop voor de temperatuurregeling aan de bestuurderszijde.

Druk op de knop **SYNC** of wijzig de temperatuurinstelling aan de passagierszijde om naar de tweevoudige modus terug te gaan.

■ Synchronisatiemodus

Wanneer u op de knop **FRONT SYNC** drukt, gaat het systeem over naar de synchronisatiemodus.

Wanneer het systeem in tweevoudige modus is ingesteld, kunnen de temperatuur aan bestuurderszijde en de temperatuur aan passagierszijde afzonderlijk worden ingesteld.

Sensoren automatische klimaatregeling

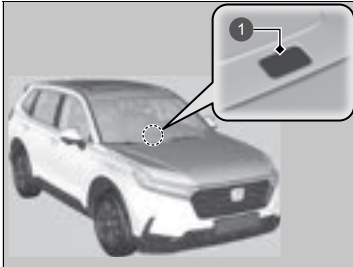

Het automatische klimaatregelsysteem is uitgerust met sensoren. Bedek de sensoren niet en mors er geen vloeistof overheen.

1 Sensor

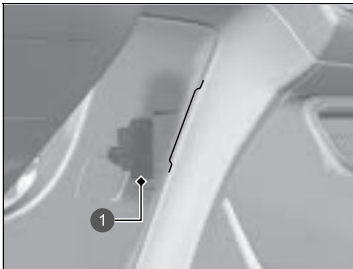

1 Sensor

Funcities

In dit hoofdstuk wordt het bedienen van technologiefuncties beschreven.

Audiosysteem	292
Display Audio	294
Audio-foutmeldingen	398
Algemene informatie over het audiosysteem	399
Noodoproep (eCall)	409
Aanbeveling tanken*	414

Over uw audiosysteem

Het audiosysteem bevat een FM/AM-radio en Digital Audio Broadcasting (DAB). Dit systeem kan tevens afspelen vanaf USB-flashdrives en iPod-, iPhone-, *Bluetooth*®-apparaten en smartphones.

U kunt het audiosysteem bedienen met de knoppen en regelaars op het paneel, de bedieningselementen op het stuurwiel of de pictogrammen op de interface van het touchscreen.

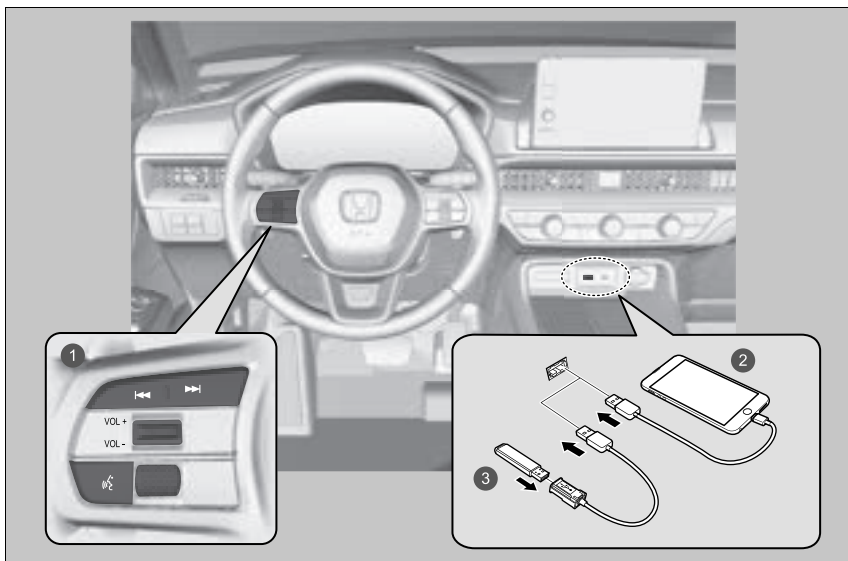

- 1 Afstandsbediening
- 2 iPod
- 3 USB-flashdrive

Over uw audiosysteem

Werking met contact uit

Nadat u de voedingsmodus in de stand VOERTUIG UIT zet, kunt u het audiosysteem tot 30 minuten per rijcyclus gebruiken. Of u het audiosysteem kunt blijven gebruiken, hangt echter af van de toestand van de accu. Als u deze functie herhaaldelijk gebruikt, kan de accu leeg raken.

Diefstalpreventie audiosysteem

Het audiosysteem wordt uitgeschakeld wanneer dit wordt losgekoppeld van de voedingsbron, bijvoorbeeld wanneer de 12V-accu wordt losgekoppeld of leeg is. Onder bepaalde omstandigheden wordt door het systeem mogelijk een invoerscherm voor de beveiligingscode weergegeven. Als dit gebeurt, dient u het audiosysteem opnieuw te activeren.

■ Audiosysteem opnieuw activeren

1. Stel de voedingsmodus in op AAN.
2. Schakel het audiosysteem in.
3. Houd de aan/uit-knop langer dan twee seconden ingedrukt.
 - ▶ Het audiosysteem wordt opnieuw geactiveerd wanneer de audio-regeleenheid verbinding maakt met de regeleenheid van het voertuig. Als de audio-eenheid door de regeleenheid niet wordt herkend, moet u naar een dealer gaan en de audio-eenheid laten controleren.

Opstarten

De Display Audio start automatisch zodra u de voedingsmodus op ACCESSOIRE of AAN zet. Bij het opstarten wordt het volgende scherm over het uploaden van gegevens weergegeven.

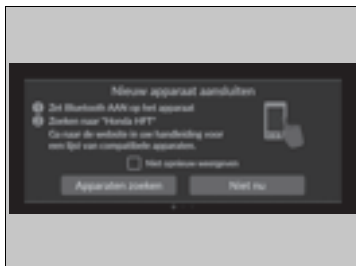

Selecteer **Start**.

- ▶ Als u de instellingen voor het uploaden van gegevens wilt wijzigen, selecteert u **Instellingen** en vervolgens de AAN/UIT-instellingen op het scherm **Instelling Gegevens delen**.
- ▶ Als u **Start** niet selecteert, keert het systeem na een bepaalde tijd automatisch terug naar het beginscherm.
- ▶ Als er geen geregistreerd apparaat is, selecteert u **Start** en daarna wordt het koppelscherm van *Bluetooth*[®] weergegeven.

■ Een mobiele telefoon koppelen (wanneer er geen telefoon aan het systeem gekoppeld is)

1. Zorg dat de telefoon in de modus zoeken of vindbaar staat.
2. Selecteer **Honda HFT** op uw telefoon.
 - ▶ Als u een telefoon via Display Audio wilt koppelen, selecteert u **Apparaten zoeken** en selecteert u vervolgens uw telefoon wanneer deze in de lijst verschijnt.
 - ▶ Dit scherm wordt niet weergegeven als u het selectievakje **Niet opnieuw weergeven** selecteert.

Opstarten

Instelling Gegevens delen

ON: Gegevenscommunicatie is beschikbaar.

OFF: Gegevenscommunicatie is niet beschikbaar.

Basisbediening

■ Werking audiosysteem

Voor gebruik van de audiosysteemfunctie moet de voedingsmodus zijn ingesteld op ACCESSOIRE of AAN.



- | | |
|--|--|
| <ul style="list-style-type: none"> 1 Alle apps 2 Statuspictogrammen 3 Snelkoppelingspictogrammen apps 4 Pijl 5 Displaymodus-pictogram | <ul style="list-style-type: none"> 6 Pictogrammen schakelaar moduswijziging 7 Knoppen (Zoeken/Overslaan) 8 Knop VOL/ AUDIO (Volume/aan-uit) 9 Knop (Terug) 10 Knop (beginscherm) |
|--|--|

►► Werking audiosysteem

Dit scherm wordt weergegeven voor modellen met stuur links. Voor modellen met stuur rechts bevinden deze elementen zich aan de symmetrisch tegenovergestelde zijde van het model met stuur links.

Werking met contact uit

U kunt het audiosysteem gedurende 30 minuten gebruiken wanneer de voedingsmodus in de stand VOERTUIG UIT staat. Het systeem wordt daarna automatisch uitgeschakeld. Als u het systeem wilt blijven gebruiken, raden wij aan de voedingsmodus op ACCESSOIRE of AAN te zetten.

► **Werking met contact uit** BLZ. 292

 **Alle apps:** Toont alle apps.

Statuspictogrammen: Toont de controlelampjes van de informatie voor het voertuig, verbonden telefoons, enz. in het kopgebied.



Snelkoppelingspictogrammen apps: Toont de snelkoppelingspictogrammen van de app.

Pijl: Toont de volgende pagina's op het audio-/informatiescherm.

 **Displaymodus-pictogram:** Wijzigt de helderheid van het audio-/informatiescherm.

Druk eenmaal op  en selecteer  of  om af te stellen.

Pictogrammen schakelaar moduswijziging: Toont pictogrammen om de modus rechtstreeks te wijzigen.

 /  knoppen (Zoeken/Overslaan): Druk hierop om een andere zender, een ander nummer of een ander bestand te kiezen.

VOL/  AUDIO knop (Volume/aan-uit): Schakelt het audiosysteem in en uit en past het volume aan.

Knop  (Terug): Druk hierop om terug te gaan naar het vorige scherm.

Knop  (beginscherm): Druk hierop om naar het beginscherm te gaan.

USB-poorten

Op het voorpaneel

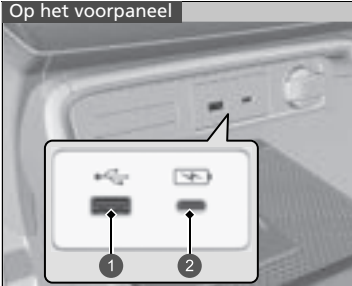

- 1 Voor het afspelen van audiobestanden en aansluiten van compatibele telefoons
- 2 Alleen voor het opladen van apparaten

Aan de achterkant van het opbergvak van de console



■ Op het voorpaneel ()

Met de USB-poort (2,5 A) kunt u apparaten opladen, audiobestanden afspelen en compatibele telefoons verbinden met Apple CarPlay of Android Auto.

- Om eventuele problemen te voorkomen, dient u een Apple MFI-gecertificeerde Lightning-stekker voor Apple CarPlay te gebruiken. Voor Android Auto moeten de USB-kabels gecertificeerd zijn door USB-IF om te voldoen aan de USB 2.0-norm.

■ Op het voorpaneel ()

De USB-poort (3,0 A) is alleen voor het opladen van apparaten.

- U kunt geen muziek afspelen, zelfs niet als u een muzikspeler hebt aangesloten.

■ Aan de achterkant van het opbergvak van de console

De USB-poorten (3,0 A) zijn alleen voor het opladen van apparaten.

- U kunt geen muziek afspelen, zelfs niet als u een muzikspeler hebt aangesloten.

⌘ USB-poorten

- Laat een iPod of USB-flashdrive niet in het voertuig achter. Deze kan beschadigd raken door direct zonlicht en hoge temperaturen.
- Wij raden u aan een USB-kabel te gebruiken als u een USB-flashdrive op de USB-poort aansluit.
- Sluit de iPod of USB-flashdrive niet aan via een hub.
- Gebruik geen apparaat zoals een kaartlezer of externe harde schijf, want dit apparaat of uw bestanden zouden dan beschadigd kunnen raken.
- We adviseren u een back-up te maken van uw gegevens voordat u het apparaat in het voertuig gebruikt.
- De getoonde meldingen kunnen verschillen afhankelijk van het model van het apparaat en de softwareversie.

USB-laadstroom

De USB-poort kan maximaal 2,5 A/3,0 A stroom leveren. De poort levert uitsluitend 2,5 A/3,0 A wanneer dit wordt gevraagd door het apparaat.

Raadpleeg de gebruikershandleiding van het op te laden apparaat voor informatie over het ampèrage.

Onder bepaalde omstandigheden kan een apparaat dat is aangesloten op de poort ruis veroorzaken bij de radiozender waarnaar u luistert.



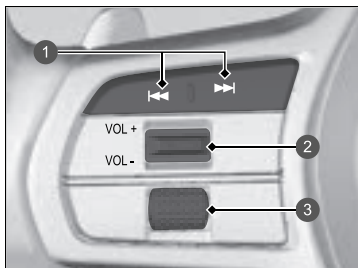



■ Afstandsbediening van het audiosysteem



Hiermee kunt u het audiosysteem tijdens het rijden bedienen. De informatie wordt weergegeven op de interface voor bestuurdersinformatie.

- 1 Knoppen  /  (Zoeken/Overslaan)
- 2 **VOL +** / **VOL -** (Volume-)schakelaar
- 3 Selectiewieltje links



Knoppen / (Zoeken/Overslaan)

- Bij het luisteren naar de radio
 - Druk op :** Om de volgende voorkeurradiozender te selecteren.
 - Druk op :** Om de vorige voorkeurradiozender te selecteren.
 - Houd  ingedrukt:** Om de volgende krachtige zender te selecteren.
 - Houd  ingedrukt:** Om de vorige krachtige zender te selecteren.
- Bij het beluisteren van een iPod, USB-flashdrive, *Bluetooth*[®]-audio of Smartphone-verbinding
 - Afhankelijk van het aangesloten apparaat, kan de werking worden gewijzigd.
 - Druk op :** Om naar het volgende nummer te gaan.
 - Druk op :** Om naar het vorige nummer te gaan.
- Bij het beluisteren van een USB-flashdrive
 - Houd  ingedrukt:** Om naar de volgende map te gaan.
 - Houd  ingedrukt:** Om naar de vorige map te gaan.

► Afstandsbediening van het audiosysteem

Sommige modi worden alleen weergegeven als er een bepaald apparaat of medium wordt gebruikt.

Afhankelijk van het *Bluetooth*[®]-apparaat dat u aansluit, zijn sommige functies mogelijk niet beschikbaar.

- Bij het beluisteren van een iPod:
Houd  **ingedrukt:** Om naar het volgende nummer te gaan.
Houd  **ingedrukt:** Om naar het vorige nummer te gaan.

VOL / **VOL** **(Volume-)schakelaar**

Druk op Omhoog: Om het volume te verhogen.

Druk op Omlaag: Om het volume te verlagen.

Selectiewieltje links

Draai het wielje omhoog of omlaag:

Draai het wielje omhoog of omlaag om door de audiomodi te bladeren en druk op het linker selectiewieltje:

Terug/Telefoon/FM/DAB/AM/iPod/USB/Bluetooth/Apps (Apple CarPlay/Android Auto)/

Weergave aanpassen

- ▶ Afhankelijk van het verbonden apparaat kunnen de weergegeven modi worden gewijzigd.

Gebruikershandleiding in het voertuig*

U kunt de inhoud van de gebruikershandleiding bekijken op de Display Audio.

■ De gebruikershandleiding openen

1. Selecteer  **Alle apps**.
2. Selecteer **Gebruikershandleiding**.

■ De gebruikershandleiding installeren/bijwerken

Wanneer u de gebruikershandleiding kunt installeren of bijwerken, wordt de melding automatisch verzonden.

Bijwerken:

1. Tik op de melding.
 - Het versiescherm wordt weergegeven.
2. Selecteer de items die u wilt updaten.
3. Tik op **Update**.

Als u de selectie van een item op het versiescherm opheft, ontvangt u hierover geen meldingen.

» Gebruikershandleiding in het voertuig*

Deze functie bestrijkt niet alle talen die beschikbaar zijn voor de Display Audio.

Als u de taal van de Display Audio wijzigt, wordt ook de taal van de gebruikershandleiding gewijzigd. Als de gebruikershandleiding niet beschikbaar is of niet in die taal is geïnstalleerd, wordt de gebruikershandleiding standaard ingesteld op Engels.

» De gebruikershandleiding installeren/bijwerken

De weergegeven inhoud kan verschillen, afhankelijk van de versie van de gebruikershandleiding.

Als de gebruikershandleiding nog niet is geïnstalleerd, kunt u deze installeren via Wi-Fi.

- **Verbinding maken met een Wi-Fi-hotspot**
BLZ. 345

Voor talen behalve Engels, Duits, Frans, Italiaans en Spaans

Als u de gebruikershandleiding in een nieuwe taal installeert, wordt de gebruikershandleiding die u eerder hebt gedownload, verwijderd.

Werking spraakbediening*

Uw voertuig beschikt over een spraakbedieningssysteem dat handsfree bediend kan worden.



Het spraakbedieningssysteem maakt gebruik van de knop  (spreken) op het stuurwiel en een microfoon bij de kaartleeslampjes op het plafond.

Spraakherkenning

Om een optimale spraakherkenning te bereiken bij gebruik van het spraakbedieningssysteem:

- Zorg ervoor dat het juiste scherm weergegeven is voor de spraakopdracht die u gebruikt. Het systeem herkent alleen bepaalde opdrachten.
Beschikbare spraakbedieningsopdrachten.
 - ▶ **Scherf Spraakactivering** BLZ. 302
- Sluit de vensters.
- Regel de dashboard- en zijventilatie zodanig dat de lucht niet in de microfoon aan het plafond blaast.
- Spreek met een heldere, natuurlijke stem zonder pauze tussen de woorden.
- Verminder het achtergrondgeluid zo veel mogelijk. Het systeem begrijpt uw opdracht mogelijk verkeerd als er meer dan één persoon tegelijk spreekt.

▶▶ Werking spraakbediening*

Zodra u op de knop  drukt, vraagt een behulpzame stem wat u wilt doen. Druk nogmaals op de knop  en laat deze los om deze melding over te slaan en een opdracht te geven.

De talen die het spraakbedieningssysteem herkent zijn Engels, Duits, Frans, Spaans en Italiaans.

■ Scherm Spraakactivering

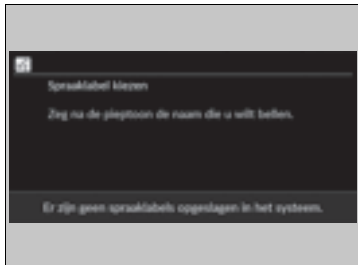

Wanneer op de knop  (Spreken) wordt gedrukt, worden de beschikbare spraakopdrachten weergegeven op het scherm. Voor een volledige lijst van opdrachten, zegt u "Help" na de pieptoon.

Afhankelijk van de geselecteerde modus zijn de weergegeven opdrachten verschillend op het spraakactiveringsscherm. De herkende opdrachten zijn hetzelfde, ongeacht welk scherm is geselecteerd.

Normale modus: Er wordt een lijst met voorbeeldopdrachten weergegeven om snel de gewenste functie te voltooien.

Assist-modus: Er wordt een lijst met basisopdrachten weergegeven die u stap voor stap door het spraakmenu begeleiden.

U kunt de modus op het scherm **Algemene instellingen** wijzigen.

 **Spraakbediening*** BLZ. 368

Het systeem herkent alleen de opdrachten op de volgende pagina's, bij bepaalde schermen.

Vrije vorm-spraakopdrachten worden niet herkend.

■ Algemene opdrachten

Wanneer het spraakactiveringsscherm wordt weergegeven, wordt het bovenste scherm van elke functie weergegeven met behulp van de algemene opdrachten.

- *Music Search*
- *AM*
- *FM*
- *Navigation*
- *Phone*

■ Telefoonopdrachten

Wanneer het systeem een telefoonopdracht herkent, verandert het scherm in het spraakherkenningsscherm voor telefoonopdrachten. Deze opdrachten kunnen alleen worden gebruikt als een telefoon is aangesloten.

■ Telefoonopdrachten

- *Call <naam>*
- *Call <nummer>*

Het systeem herkent alleen namen van contactpersonen die zijn opgeslagen in het telefoonboek van uw telefoon. Als de volledige naam is ingevuld in het veld met de voornaam, herkent het systeem de voornaam en achternaam als één naam van de contactpersoon.

Telefoonopdrachten zijn niet beschikbaar wanneer u Apple CarPlay gebruikt.

■ Audio-opdrachten

Wanneer het systeem een audio-opdracht herkent, verandert het scherm in het spraakherkenningsscherm voor audio.

■ FM-opdrachten

- *Tune to <FM-frequentie>*

■ AM-opdrachten

- *Tune to <AM-frequentie>*

■ iPod-opdrachten

- *List album* <naam>
- *List artist* <naam>
- *List genre* <naam>
- *List playlist* <naam>
- *Play* <artiest> <album>
- *Play*
- *Play album* <naam>
- *Play artist* <naam>
- *Play genre* <naam>
- *Play music* <tekst:media_combo>
- *Play playlist* <naam>
- *Play song* <naam>

■ USB-opdrachten

- *List album* <naam>
- *List artist* <naam>
- *List playlist* <naam>
- *Play* <artiest> <album>
- *Play*
- *Play album* <naam>
- *Play artist* <naam>
- *Play music* <tekst:media_combo>
- *Play playlist* <naam>
- *Play song* <naam>

■ Navigatie-opdrachten *

Het scherm schakelt over naar het navigatiescherm.

▣ Raadpleeg de handleiding van het navigatiesysteem

■ Standaardopdrachten

- *Help*
- *Cancel*
- *Back*

Voice Help biedt begeleiding voor het huidige scherm.

■ Lijstopdrachten

- *Previous*
- *Next*
- *Yes*
- *No*

* Niet beschikbaar op alle modellen

Audio-/informatiescherm

Geeft de audiostatus en klok weer. Vanaf dit scherm kunt u naar verschillende instelopties gaan.



►► Audio-/informatiescherm

Bediening via het touchscreen

- Gebruik eenvoudige gebaren - waaronder aanraken, vegen en scrollen - om bepaalde audiofuncties te bedienen.
- Tijdens het rijden kunnen bepaalde items grijs worden weergegeven om het risico van afleiding te verminderen.
- U kunt deze items selecteren wanneer het voertuig stilstaat of met gebruikmaking van spraakopdrachten*.
- Wanneer u handschoenen draagt, kan hierdoor de respons van het touchscreen worden beperkt of verhinderd.

U kunt de instellingen van de gevoeligheid van het touchscreen wijzigen.

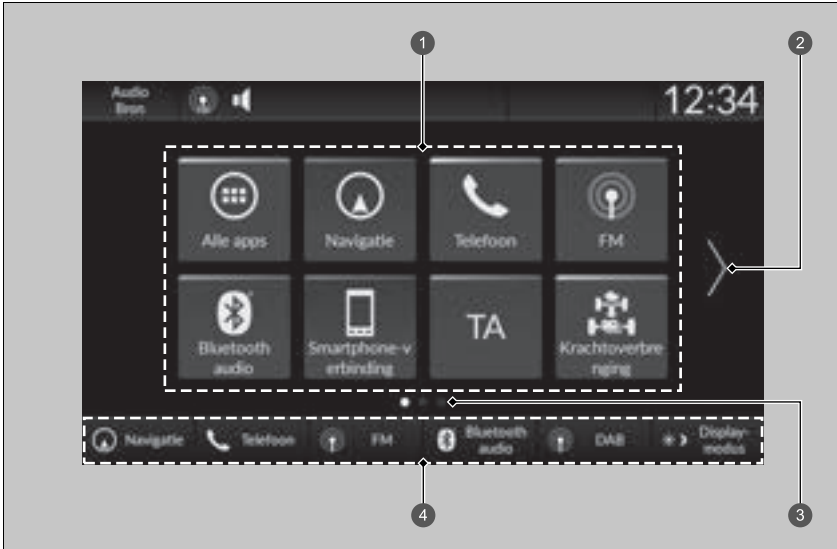

► **Instelbare functies** BLZ. 361

■ Snelkoppelingen apps



- ① Snelkoppelingssymbolen apps
- ② Pijl
- ③ Pagina-indicator
- ④ Schakelaars voor moduswijziging

■ Naar het volgende scherm gaan

Door  of  te selecteren of het scherm naar links of rechts te vegen.

► Snelkoppelingen apps

Aan het beginscherm kunnen maximaal 6 pagina's worden toegevoegd.

Druk op de knop  om vanuit elke pagina rechtstreeks terug te gaan naar de eerste pagina van het beginscherm.

■ App-pictogrammen toevoegen aan het beginscherm

App-pictogrammen kunnen worden toegevoegd aan het beginscherm.

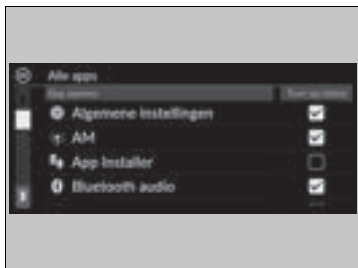

1. Druk op de knop .
2. Selecteer  **Alle apps**.
3. Schakel het selectievakje in bij de gewenste apps.

►► App-pictogrammen toevoegen aan het beginscherm

Vooraf geïnstalleerde apps starten mogelijk niet normaal. Als dit het geval is, moet u het systeem opnieuw opstarten. Zet de voedingsmodus in de stand VOERTUIG UIT en zet de voedingsmodus vervolgens op AAN. Start daarna een app opnieuw op. Als u de apps nog steeds niet kunt starten, moet u het systeem resetten.

☒ **Alle instellingen resetten naar de standaardinstellingen** BLZ. 378

Als u **Reset fabrieksinstell.** uitvoert, worden alle instellingen teruggezet naar de fabrieksinstellingen.

☒ **Alle instellingen resetten naar de standaardinstellingen** BLZ. 378

Indien na **Reset fabrieksinstell.** deze apps nog steeds niet normaal starten, neem dan contact op met uw dealer.

■ Pictogrammen verplaatsen op het beginscherm

U kunt de locatie op het beginscherm wijzigen.

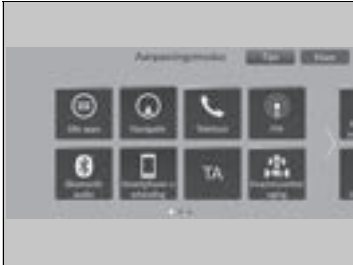

1. Druk op de knop .
2. Selecteer een pictogram en houd dit vast.
 - ▶ Het scherm schakelt over naar het aanpassingsscherm.
3. Versleep het pictogram en zet het op de gewenste plaats.
4. Selecteer **OK**.
 - ▶ Het scherm keert terug naar het beginscherm.

☒ Pictogrammen verplaatsen op het beginscherm

Selecteer **Tips** om tips weer te geven. Selecteer dit nogmaals om ze te verbergen.

■ Pictogrammen op het beginscherm verwijderen

Pictogrammen op het beginscherm kunt u verwijderen.



1. Druk op de knop .
2. Selecteer een pictogram en houd dit vast.
 - Het scherm schakelt over naar het aanpassingsscherm.
3. Sleep het pictogram dat u wilt verwijderen naar het kopgebied.
 - Het pictogram wordt verwijderd van het beginscherm.
4. Selecteer **OK**.
 - Het scherm keert terug naar het beginscherm.

►► Pictogrammen op het beginscherm verwijderen

Apps worden niet verwijderd door het pictogram op het beginscherm te verwijderen.

Selecteer **Tips** om tips weer te geven. Selecteer dit nogmaals om ze te verbergen.

■ Op het beginscherm snelkoppelingspictogrammen toevoegen

U kunt aan de onderzijde van het beginscherm maximaal zes pictogrammen opslaan.

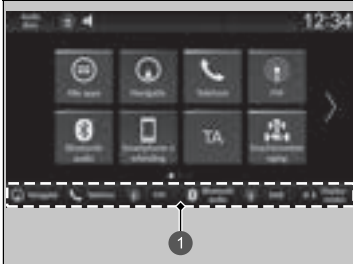

1 Schakelaars voor moduswijziging

1. Druk op de knop .
2. Selecteer een pictogram en houd dit vast.
 - ▶ Het scherm schakelt over naar het aanpassingsscherm.
3. Sleep het pictogram dat u wilt opslaan naar de onderzijde van het beginscherm.
 - ▶ Het pictogram wordt opgeslagen in het gebied van de schakelaars voor moduswijziging.
4. Selecteer **OK**.
 - ▶ Het scherm keert terug naar het beginscherm.

☒ Op het beginscherm snelkoppelingspictogrammen toevoegen

Selecteer **Tips** om tips weer te geven. Selecteer dit nogmaals om ze te verbergen.

■ Statusgedeelte

Toont de indicatoren van de informatie voor het voertuig, verbonden telefoons, enz. in het kopgebied. U kunt de gedetailleerde informatie controleren door deze pictogrammen te selecteren.

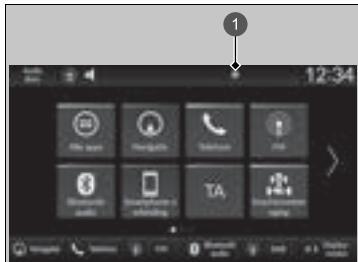

1 Pictogram systeemstatus

1. Selecteer het pictogram systeemstatus.

► Het statusgedeelte verschijnt.

2. Selecteer een item om de details te zien.

3. Druk op de knop  of selecteer het pictogram van de systeemstatus om het gedeelte te sluiten.

■ Een audiobron selecteren



Selecteer **Audio Bron** in het kopgebied en selecteer vervolgens een pictogram in de bronnenlijst om te wisselen van audiobron.

■ Beperkingen voor handmatige bediening

Bepaalde handmatige functies zijn uitgeschakeld of niet beschikbaar terwijl het voertuig rijdt. Een grijs weergegeven optie kan pas worden geselecteerd wanneer het voertuig stilstaat.

Instellingen klok

■ Klok instellen

U kunt in het audio-/informatiescherm de tijd handmatig aanpassen en de achtergrond van de klok instellen.

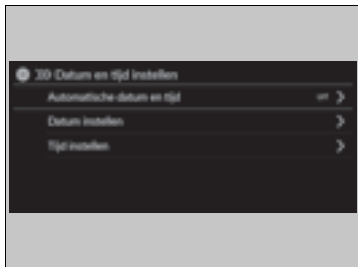

1. Druk op de knop .
2. Selecteer **Algemene instellingen**.
3. Selecteer **Systeem**.
4. Selecteer **Datum en tijd**.
5. Selecteer **Datum en tijd instellen**.
6. Selecteer **Automatische datum en tijd** en selecteer vervolgens **UIT**.

De datum instellen:

7. Selecteer **Datum instellen**.
8. Selecteer /.
9. Selecteer **Opslaan** om de datum in te stellen.

De tijd instellen:

7. Selecteer **Tijd instellen**.
8. Selecteer /.
9. Selecteer **Opslaan** om de tijd in te stellen.

►► Klok instellen

De klok wordt automatisch bijgewerkt via het audiosysteem.

U kunt de klok ook aanpassen door de klok aan te raken die wordt weergegeven in het kopgebied van het audio-/informatiescherm, of **Klok** aan te raken dat wordt

weergegeven op het beginscherm, of door **Alle apps** aan te raken.

1. Raak de klok op het scherm aan.
Er wordt een klokscherm van het wijzertype weergegeven.
2. Selecteer **Instelling**.
3. Selecteer **Datum en tijd**.
4. Selecteer **Datum en tijd instellen**.
5. Selecteer **Automatische datum en tijd** en selecteer vervolgens **UIT**.
6. Selecteer **Datum instellen** of **Tijd instellen**.
7. Stel de datum, uren en minuten in door selectie van /.
8. Selecteer **Opslaan** om de tijd in te stellen.

U kunt het display van de klok wijzigen.

- **Systeem** BLZ. 362

Instelling klokachtergrond





■ Klokachtergrond importeren

1. Sluit de USB-stick aan op de USB-poort.
 - **USB-poorten** BLZ. 297
2. Druk op de knop .
3. Selecteer **Klok**.
 - Indien **Klok** niet wordt weergegeven op het beginscherm, selecteert u  **Alle apps**.
4. Selecteer **Instelling**.
5. Selecteer **Klokweergave**.
6. Selecteer **Meer toevoegen**.
 - De afbeeldingen die zijn opgeslagen op de USB-flashdrive worden weergegeven in de lijst.
7. Selecteer de afbeelding die u wilt importeren.
 - U kunt meerdere afbeeldingen tegelijk selecteren.
8. Selecteer **OK**.
 - De geselecteerde afbeeldingen worden weergegeven.
9. Selecteer **Overbrengen**.
 - Het scherm gaat terug naar het instellingscherm voor klokachtergronden.



►► Instelling klokachtergrond

- Wanneer u achtergrondbestanden importeert, moet de afbeelding zich in de rootdirectory van de USB-stick bevinden. Afbeeldingen in een map kunnen niet worden geïmporteerd.
- De bestandsnaam mag niet meer dan 64 tekens bevatten.
- Het bestandsformaat van de afbeelding die kan worden geïmporteerd, is BMP (bmp) of JPEG (jpg).
- De maximale individuele bestandsgrootte is 10 MB.
- Als de USB-flashdrive geen afbeeldingen heeft, wordt een bericht weergegeven.
- Er kunnen maximaal 11 afbeeldingen worden geïmporteerd.
- De maximale afbeeldingsgrootte bedraagt 4096 x 2304 pixels. Als de afbeeldingsgrootte minder is dan 1280 x 720 pixels, wordt de afbeelding in het midden van het scherm weergegeven met het extra gebied in zwart.

■ Klokachtergrond selecteren

1. Druk op de knop  HOME.
2. Selecteer **Klok**.
 - Indien **Klok** niet wordt weergegeven op het beginscherm, selecteert u  **Alle apps**.
3. Selecteer **Instelling**.
4. Selecteer **Klokweergave**.
5. Selecteer een afbeelding die u wilt instellen.
 - Het voorbeeld verschijnt op het scherm.
6. Selecteer **Opslaan**.
 - Het klokscherm waarvoor de achtergrond is ingesteld, wordt weergegeven.

■ Klokachtergrond verwijderen

1. Druk op de knop  HOME.
2. Selecteer **Klok**.
 - Indien **Klok** niet wordt weergegeven op het beginscherm, selecteert u  **Alle apps**.
3. Selecteer **Instelling**.
4. Selecteer **Klokweergave**.
5. Selecteer **Foto's verwijderen**.
6. Selecteer een afbeelding die u wilt verwijderen.
 - U kunt meerdere afbeeldingen tegelijk selecteren.
7. Selecteer **OK**.
 - De geselecteerde afbeeldingen worden weergegeven.
8. Selecteer **Verwijd**.
 - Het scherm gaat terug naar het instellingenscherm voor klokachtergronden.

Geluid instellen

Modellen met BOSE-versterker

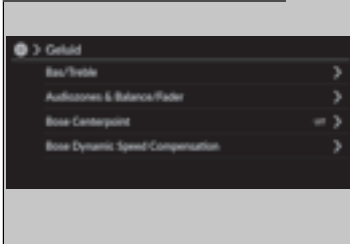

Modellen met normale versterker

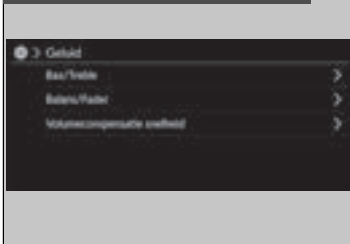

1. Druk op de knop .
2. Selecteer een audiobron.
3. Selecteer **Geluid**.

Selecteer een item uit de volgende opties:

- **Bass / Treble**: Treble, Middenbereik, Bas
- **Audiozones & Balance / Fader***1: Alleen bestuurder, Alleen voor, Alleen achter, Volledig voertuig, Balance, Fader
- **Bose Centerpoint***1: Schakelt het Bose Centerpoint in en uit.
- **Bose Dynamic Speed Compensation***1: Stelt de mate van volumetoename in.
- **Balans/Fader***2: Balans, Fader
- **Volumecompensatie snelheid***2: Stelt de mate van volumetoename in.

►► Geluid instellen

Bose Dynamic Speed Compensation*1/

Volumecompensatie snelheid*2 (SVC) past het volume aan op basis van de voertuigsnelheid. Wanneer u sneller gaat, neemt het audiovolume toe. Wanneer u vertraagt, neemt het audiovolume af.

U kunt het geluid ook op de volgende manier aanpassen.

1. Druk op de knop .
2. Selecteer **Algemene instellingen**.
3. Selecteer **Geluid**.

Audiozones & Balance/Fader*1

U kunt wijzigen waar het geluid vandaan komt door een van de onderstaande luidsprekeropties te selecteren:

- **Volledig voertuig**: Alle luidsprekers zijn ingeschakeld.
- **Alleen bestuurder**: Alleen de luidspreker bij de bestuurdersstoel is ingeschakeld.
- **Alleen voor**: Alleen de luidsprekers voor zijn ingeschakeld.
- **Alleen achter**: Alleen de luidsprekers achter zijn ingeschakeld.

Om elke instelling voor **Bass / Treble**, **Audiozones & Balance/Fader***1, **Bose Dynamic Speed Compensation***1, **Balans/Fader***2 en **Volumecompensatie snelheid***2 te resetten, selecteert u **Standaard** op elk instellingsscherm.

*1: Modellen met BOSE-versterker

*2: Modellen met normale versterker

Display instellen

U kunt de helderheid van het scherm instellen.

■ Handmatig omschakelen van de displaymodus

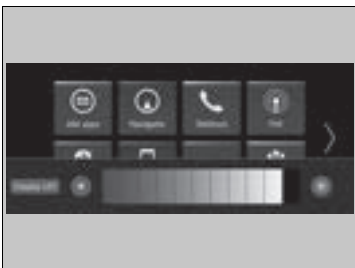

Selecteer **Displaymodus**.

- De helderheidsbalk wordt enkele seconden weergegeven.
- Selecteer  of  om de helderheid aan te passen.
- Selecteer **Display UIT** om het scherm uit te schakelen. Druk op de knop  of  om het scherm in te schakelen.

» Display instellen

U kunt de helderheid van het display ook aanpassen door de helderheidsbalk te verschuiven of aan te tikken.

U kunt de helderheid van het scherm ook op de volgende manieren wijzigen.

1. Druk op de knop .
2. Selecteer **Algemene instellingen**.
3. Selecteer **Display**.
4. Selecteer de instelling die u wilt.

Om de instellingen te resetten, selecteert u **Standaard**.

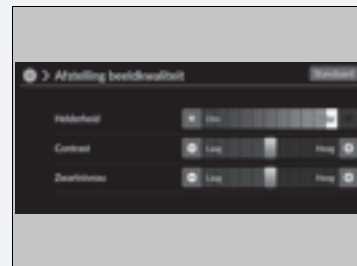

Systeemupdates

De firmware van het audiosysteem kan worden bijgewerkt via een Wi-Fi-verbinding of een USB-apparaat.

Modellen met TCU

De firmware van het audiosysteem kan worden bijgewerkt met de telematica-regeleenheid (TCU) via de service op basis van abonnement.

Updaten

Wanneer een update van het audiosysteem beschikbaar is, wordt een melding weergegeven in het statusgebied. Volg de volgende procedure om het systeem te updaten.

1. Druk op de knop .
2. Selecteer **Systeemupdates**.
 - ▶ Indien **Systeemupdates** niet wordt weergegeven in het beginscherm, selecteert u  **Alle apps**.
 - ▶ Het systeem controleert op updates.
 - ▶ Als het updatepictogram op het beginscherm wordt weergegeven, selecteert u het statuspictogram.
 - ▶  **Statusgedeelte** BLZ. 310
3. Selecteer **Downloaden**.
 - ▶ Er verschijnt een melding op het scherm als de gebruiker de toestemming moet geven voor het downloaden.
4. Selecteer **Nu installeren** of **Install. bij voertuig UIT**.
 - ▶ Er verschijnt een melding op het scherm als het updaten gelukt is.

Updaten

U kunt het systeem bijwerken via Wi-Fi, maar u kunt niet de captive portal gebruiken waarvoor u moet inloggen of de gebruiksvoorwaarden van de browser moet accepteren.

Het downloaden wordt geannuleerd als:

- Uw Wi-Fi-verbinding wordt onderbroken.
- U het voedingssysteem uitschakelt wanneer het laadniveau van de 12V-accu laag is.

Het downloaden wordt hervat zodra de Wi-Fi-verbinding weer tot stand is gebracht.

Om de 12V-accu te beschermen, kan **Install. bij voertuig UIT** niet worden geselecteerd als het laadniveau van de accu laag is. Als u de bijgewerkte gegevens wilt installeren, moet u de accu opladen of **Nu installeren** selecteren.

■ Instellingen systeemupdates

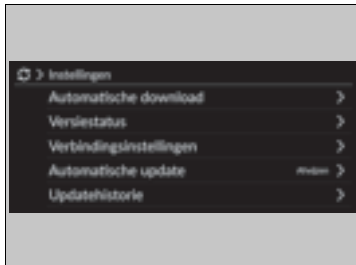



De volgende instellingen kunnen worden ingesteld.

- **Automatische download**
- **Versiestatus**
- **Verbindingsinstellingen**
- **Automatische update**
- **Updatehistorie**



■ Automatische downloadinstellingen

Volg de volgende procedure om over te schakelen naar de automatische downloadinstelling.

1. Druk op de knop .
2. Selecteer **Systeemupdates**.
 - Indien **Systeemupdates** niet wordt weergegeven in het beginscherm, selecteert u  **Alle apps**.
3. Selecteer **Instelling**.
4. Selecteer **Automatische download**.
5. Selecteer het toegangspunt en vervolgens **Inschakelen**.
 - Als u geen automatische systeemupdates wilt, selecteert u **Uitschakelen**.

■ Een versie- en updatestatus bekijken

Volg de volgende procedure om de versie- en updatestatus te controleren.

1. Druk op de knop .
2. Selecteer **Systeemupdates**.
 - Indien **Systeemupdates** niet wordt weergegeven in het beginscherm, selecteert u  **Alle apps**.
3. Selecteer **Instelling**.
4. Selecteer **Versiestatus**.



■ Verbindingsinstellingen

Gebruik de volgende procedure om verbinding te maken met internet via een Wi-Fi-netwerk.

1. Druk op de knop .
2. Selecteer **Systeemupdates**.
 - ▶ Indien **Systeemupdates** niet wordt weergegeven in het beginscherm, selecteert u  **Alle apps**.
3. Selecteer **Instelling**.
4. Selecteer **Verbindingsinstellingen**.
5. Selecteer **OK**.
6. Selecteer een toegangspunt in de netwerklijst.
 - ▶ Als u verbinding wilt maken met een hotspot die niet automatisch wordt gedetecteerd, selecteert u **Opties** en vervolgens **Netwerk toevoegen**.
7. Voer het wachtwoord in.
 - ▶ Als u het selectievakje **Dit netwerk gebruiken om automatisch systeemupdates te downloaden** inschakelt, kunt u het netwerk instellen dat wordt gebruikt voor systeemupdates.
8. Selecteer **Verbinden**.



■ Automatische update-instellingen

Gebruik de volgende procedure om over te schakelen naar de automatische update-instelling.

1. Druk op de knop .
2. Selecteer **Systeemupdates**.
 - ▶ Indien **Systeemupdates** niet wordt weergegeven in het beginscherm, selecteert u  **Alle apps**.
3. Selecteer **Instelling**.
4. Selecteer **Automatische update**.
5. Selecteer **Accepteren**.
 - ▶ Als u geen automatische systeemupdates wilt, selecteert u **Afwijzen**.

■ De updategeschiedenis bekijken

Volg de volgende procedure om de updategeschiedenis te controleren.

1. Druk op de knop .
2. Selecteer **Systeemupdates**.
 - Indien **Systeemupdates** niet wordt weergegeven in het beginscherm, selecteert u  **Alle apps**.
3. Selecteer **Instelling**.
4. Selecteer **Updatehistorie**.

■ Draadloos bijwerken

■ Modus voor draadloze verbindinginstelling

1. Druk op de knop .
2. Selecteer **Systeemupdates**.
 - Indien **Systeemupdates** niet wordt weergegeven in het beginscherm, selecteert u  **Alle apps**.
3. Selecteer **Instelling**.
4. Selecteer **Verbindingsinstellingen**.
5. Selecteer **OK**.
6. Selecteer een toegangspunt in de netwerklijst.
 - Als u verbinding wilt maken met een hotspot die niet automatisch wordt gedetecteerd, selecteert u **Opties** en vervolgens **Netwerk toevoegen**.
7. Voer het wachtwoord in.
 - Als u het selectievakje **Dit netwerk gebruiken om automatisch systeemupdates te downloaden** inschakelt, kunt u het netwerk instellen dat wordt gebruikt voor systeemupdates.
8. Selecteer **Verbinden**.

■ Updates

1. Druk op de knop .
2. Selecteer **Systeemupdates**.
 - ▶ Indien **Systeemupdates** niet wordt weergegeven in het beginscherm, selecteert u  **Alle apps**.
3. Selecteer **Via draadloos**.
4. Selecteer **Downloaden**.
 - ▶ Er verschijnt een melding op het scherm als de gebruiker de toestemming moet geven voor het downloaden.
5. Selecteer **Nu installeren** of **Install. bij voertuig UIT**.
 - ▶ Er verschijnt een melding op het scherm als het updaten gelukt is.

■ Updates met een USB-apparaat

■ Updatebestanden van de server downloaden



1. Druk op de knop .
2. Selecteer **Systeemupdates**.
 - ▶ Indien **Systeemupdates** niet wordt weergegeven in het beginscherm, selecteert u  **Alle apps**.
3. Selecteer **Andere methoden**.
4. Selecteer **Via USB**.
 - ▶ Een melding verschijnt op het scherm.
5. Sluit een USB-apparaat aan op de USB-poort.
 - ▶ De inventarisgegevens worden naar het USB-apparaat gekopieerd.
 - **USB-poorten** BLZ. 297
6. Verwijder het USB-apparaat uit de USB-poort.
7. Sluit het USB-apparaat aan op uw computer en download de updatebestanden.
 - ▶ Volg de koppeling om de vereiste bestanden voor de software-update te downloaden. Raadpleeg <https://usb.honda.com> voor instructies.

⊠ Updates met een USB-apparaat

Een USB-apparaat met minimaal 8 GB vrije ruimte wordt aanbevolen.

Zorg dat alle vorige inventaris- en updatebestanden van het USB-apparaat zijn verwijderd alvorens het updateproces met USB te starten.

■ Audiosysteem updaten

1. Druk op de knop  HOME.
2. Selecteer **Systeemupdates**.
3. Selecteer **Andere methoden**.
4. Selecteer **Via USB**.
 - Een melding verschijnt op het scherm.
5. Sluit het USB-apparaat met de updatebestanden aan op de USB-poort.
 - Een melding verschijnt op het scherm.
 -  **USB-poorten** BLZ. 297
6. Selecteer **Nu installeren**.
 - Er verschijnt een melding op het scherm als het updaten gelukt is.

FM/AM-radio afspelen

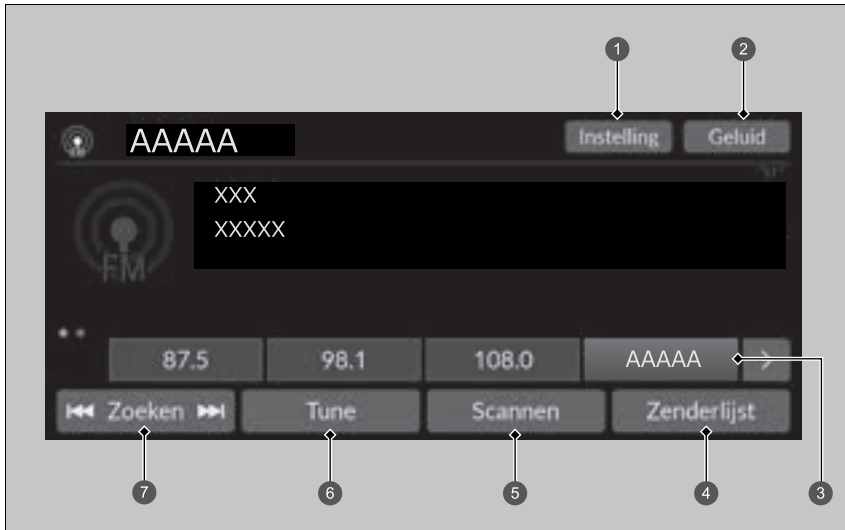

- 1 Pictogram Instelling
- 2 Pictogram Geluid
- 3 Voorkeuzepictogrammen
- 4 Pictogram Zenderlijst

- 5 Pictogram Scannen
- 6 Pictogram Tune
- 7 Pictogrammen Zoeken

■ Voorkeuzegeheugen

Hiermee kunt u de radiofrequentie voor het voorkeuzegeheugen afstemmen.

Om een zender op te slaan:

1. Stem de gekozen zender af.
2. Druk op het voorkeuzepictogram en houd dit ingedrukt om de desbetreffende zender op te slaan.
 - U kunt een nieuwe voorkeuzezender instellen door **Ingedr. houd.** te selecteren.

■ Zenderlijst

Geeft een overzicht van de krachtigste zenders op de gekozen band.

1. Selecteer **Zenderlijst** om een lijst weer te geven.
2. Selecteer de zender.

■ Handmatige update

Hiermee kunt u de beschikbare zenderlijst altijd bijwerken.



1. Selecteer **Zenderlijst** om een lijst weer te geven.
2. Selecteer **Verversen**.

■ Scannen

Laat gedurende 10 seconden elke van de krachtigste zenders op de gekozen band horen.

Om te beginnen met scannen, selecteert u **Scannen**. Om het scannen te stoppen, selecteert u **Stop** of drukt u op de knop .

■ Zoeken

Selecteer  of  om langs de gekozen bandbreedte naar een zender met een sterk signaal te zoeken.

» Voorkeuzegeheugen

Het controlelampje **ST** verschijnt op het display om stereo FM-uitzendingen aan te geven.

Audiomodus wijzigen

Draai aan het linker selectiewieltje of selecteer **Audiobron** op het scherm.

- **Afstandsbediening van het audiosysteem**
BLZ. 298

U kunt 12 AM/FM-zenders in het voorkeuzegeheugen opslaan.

■ Geluid

Hiermee past u de geluidsinstellingen aan.

🔊 **Geluid instellen** BLZ. 315

■ Scherm voor handmatig afstemmen van radiofrequentie

Hiermee selecteert u het toetsenbord op het scherm om de radiofrequentie direct in te voeren.



① Toetsenbord op het scherm

1. Selecteer **Tune**.
2. Voer de gewenste radiofrequentie in met behulp van het toetsenbord op het scherm.
3. Selecteer **Enter** om op de frequentie af te stemmen.

🔊 Scherm voor handmatig afstemmen van radiofrequentie

Pictogram ◀▶:

Selecteer ◀ of ▶ om de radiofrequentie af te stemmen.

■ Radio Data System (RDS)

Biedt data-informatie in tekstvorm over het door u geselecteerde, RDS uitzendende FM-station.

■ RDS-zender zoeken in zenderlijst

1. Selecteer **Zenderlijst** om een lijst weer te geven terwijl u luistert naar een FM-zender.
2. Selecteer de zender.

■ Handmatige update

Hiermee kunt u de beschikbare zenderlijst altijd bijwerken.

1. Selecteer **Zenderlijst** om een lijst weer te geven terwijl u luistert naar een FM-zender.
2. Selecteer **Verversen**.

■ Verkeersbericht (TA)

Met de stand-byfunctie voor TA is het systeem in elke modus gereed voor verkeersberichten terwijl de functie ingeschakeld is. De laatst ingeschakelde zender moet een verkeersprogrammazender zijn die geschikt is voor RDS.

Om de functie aan te zetten: Druk op de knop  en selecteer vervolgens **TA**. Wanneer een verkeersbericht begint, verschijnt het informatiescherm op het audio-/informatiescherm. Het systeem keert terug naar uw laatst geselecteerde modus nadat de verkeersberichten zijn beëindigd.

- Als u tijdens de verkeersberichten wilt terugkeren naar uw laatst geselecteerde modus, selecteert u **Stop**.

De functie uitschakelen: Selecteer **TA** opnieuw.

☒ Radio Data System (RDS)

Wanneer u een voor RDS geschikte FM-zender selecteert, gaat de RDS automatisch aan en de frequentiedisplay verandert in de zendernaam. Als het signaal van de zender echter zwakker wordt, wordt in plaats van de naam van het station de frequentie weergegeven.

☒ Verkeersbericht (TA)

Het controlelampje **TA** wordt weergegeven in het kopgebied terwijl de stand-byfunctie voor TA is ingeschakeld.

Als u **Scannen** selecteert terwijl de stand-byfunctie voor TA is ingeschakeld, zoekt het systeem alleen TP-zenders.

Door tijdens een verkeersbericht op de knop **TA** te drukken, wordt de stand-byfunctie voor TA niet geannuleerd.

Instellingen

Hiermee wijzigt u de RDS-instellingen.

1. Selecteer **Instelling**.
 2. Selecteer een optie.
- **Verkeersinfo:** Schakelt de verkeersinformatie in en uit. **(AAN/UIT*1)**
 - **AF:** Wordt in- en uitgeschakeld om automatisch de frequentie van hetzelfde programma te veranderen als u in een andere regio komt. **(AAN*1/UIT)**
 - **REG:** Wordt in- en uitgeschakeld om dezelfde stations binnen die regio te behouden, zelfs wanneer het signaal zwak wordt. **(AAN*1/UIT)**
 - **NIEUWS:** Wordt in- en uitgeschakeld om automatisch af te stemmen op het nieuwsprogramma. **(AAN/UIT*1)**

*1: Standaardinstelling

DAB (Digital Audio Broadcasting) afspelen

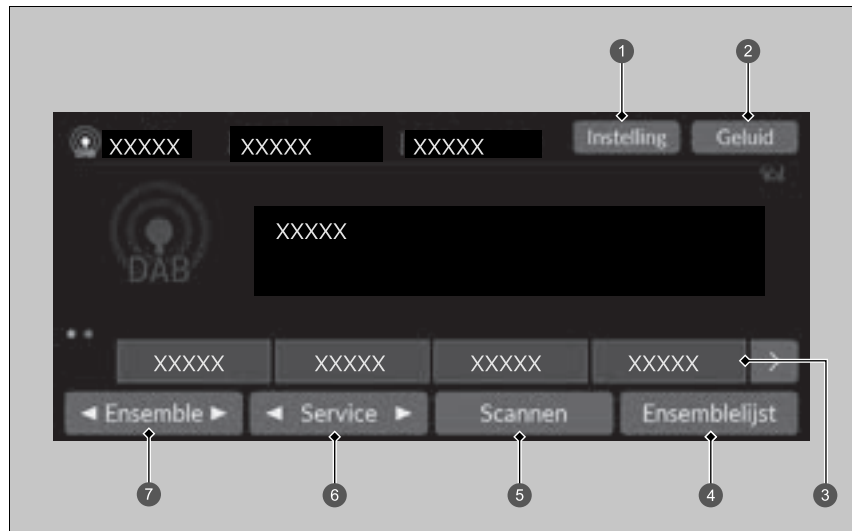

- ① Pictogram Instelling
- ② Pictogram Geluid
- ③ Voorkeuzepictogrammen
- ④ Pictogram Ensemblelijst

- ⑤ Pictogram Scannen
- ⑥ Service-pictogrammen
- ⑦ Ensemble-pictogrammen

■ Voorkeuzegeheugen

Hiermee stemt u de frequentie van de voorkeuze af.

Een service opslaan:

1. Stem de gekozen service af.
2. Druk op het voorkeuzepictogram en houd dit ingedrukt om de desbetreffende zender op te slaan.
 - ▶ U kunt een nieuwe voorkeuzezender instellen door **Ingedr. houd.** te selecteren.

■ Ensemblelijst

Hiermee geeft u een lijst weer van de ensembles die kunnen worden ontvangen op de geselecteerde service.

1. Selecteer **Ensemblelijst** om een lijst weer te geven.
2. Selecteer het ensemble.





■ Handmatige update

Hiermee kunt u de beschikbare ensemblelijst altijd updaten.

1. Selecteer **Ensemblelijst** om een lijst weer te geven.
2. Selecteer **Verversen**.



■ Ensemble

Hiermee stemt u het ensemble af.

1. Selecteer  of  om de ensemble af te stemmen.
2. Selecteer  of  en houd dit ingedrukt om de geselecteerde service omhoog en omlaag te doorzoeken op een ensemble dat kan worden ontvangen.

■ Service

Hiermee stemt u de servicecomponent af.

Selecteer  of  om dit af te stemmen.

⌘ Voorkeuzegeheugen

Audiomodus wijzigen

Draai aan het linker selectiewieltje of selecteer **Audio Bron** op het scherm.

- ▶ **Afstandsbediening van het audiosysteem**
BLZ. 298

U kunt 12 DAB-zenders in het voorkeuzegeheugen opslaan.

■ Scannen

Hiermee wordt elk(e) van de ensembles of services die kunnen worden ontvangen, gedurende 10 seconden getest.

Om te beginnen met scannen, selecteert u **Scannen**. Om het scannen te stoppen, selecteert u **Stop** of drukt u op de knop .

■ Geluid

Hiermee past u de geluidsinstellingen aan.

➤ **Geluid instellen** BLZ. 315

■ Instellingen

Hiermee wijzigt u de DAB-instellingen.

1. Selecteer **Instelling**.
2. Selecteer de optie die u wilt wijzigen.

iPod afspelen

Sluit de iPod met een USB-stekker aan op de USB-poort en selecteer de USB-modus.

► **USB-poorten** BLZ. 297

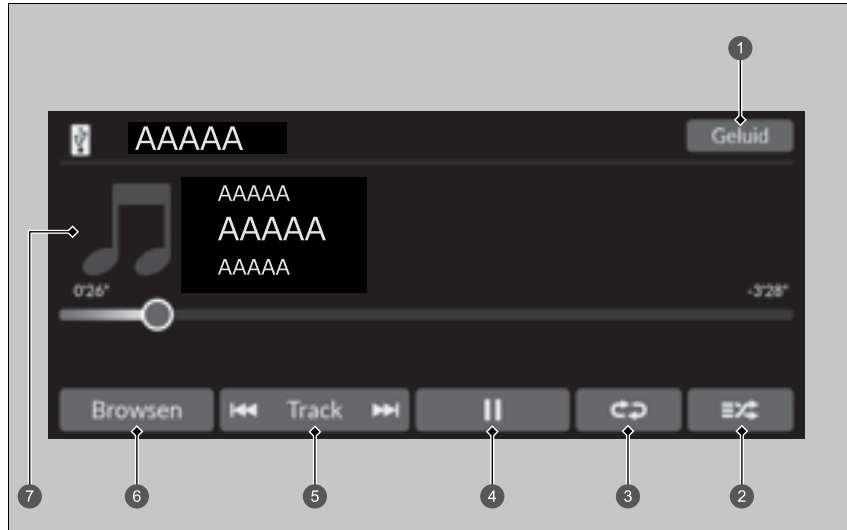

- 1 Pictogram Geluid
- 2 Pictogram Willekeurig
- 3 Pictogram Herhalen
- 4 Pictogram Afspelen/pauzeren

- 5 Track-pictogrammen
- 6 Pictogram Browsen
- 7 Cover Art

► iPod afspelen

De beschikbare bedieningsfuncties kunnen variëren per model of versie. Sommige functies zijn mogelijk niet beschikbaar op het audiosysteem van het voertuig.

In geval van een storing kan een foutmelding op het audio-/informatiescherm verschijnen.

► **iPod/USB-flashdrive** BLZ. 398

Als u de muziek-app op uw iPhone/iPod gebruikt terwijl de telefoon is aangesloten op het audiosysteem, kunt u dezelfde app mogelijk niet gebruiken op het audio-/informatiescherm.

Sluit het apparaat opnieuw aan indien nodig.

Als een smartphone is aangesloten via Apple CarPlay of Android Auto, dan is de iPod/USB-bron niet beschikbaar en kunnen audiobestanden op de telefoon alleen binnen Apple CarPlay of Android Auto worden afgespeeld.

■ Een nummer selecteren in de muziekzoeklijst

U kunt selecteren om het scherm met de muziekzoeklijst weer te geven.

1. Selecteer **Browse**.
2. Selecteer een zoekcategorie.
3. Blijf selecties maken tot u het nummer van uw keuze hebt gevonden.

■ Afspelmodus selecteren

Bij het afspelen van een nummer kunt u kiezen tussen willekeurige modus en herhalingsmodus.

■ Willekeurig/Herhalen

Selecteer herhaaldelijk het pictogram voor willekeurig afspelen of herhalen tot u een gewenste afspelmmodus hebt gevonden.

Willekeurig

 (willekeurig uit): De functie Willekeurig is uitgeschakeld.

 (willekeurig alle nummers): Speelt alle beschikbare nummers in een geselecteerde lijst in willekeurige volgorde af.

Herhalen

 (herhalen uit): De functie Herhalen is uitgeschakeld.



 (nummer herhalen): Herhaalt het huidige nummer.

 (alle herhalen): Herhaalt alle nummers.

■ Een nummer pauzeren of hervatten

Selecteer het pictogram Afspelen/Pauzeren.

■ Een ander nummer kiezen

U kunt  of  selecteren om een ander nummer te kiezen. Houd deze knop ingedrukt om een nummer snel te doorlopen.

■ Geluid

U kunt de geluidsinstellingen aanpassen.

➤ **Geluid instellen** BLZ. 315

Afspelen van een USB-flashdrive

Uw audiosysteem leest de audio- en videobestanden op een USB-flashdrive en speelt deze af. Sluit uw USB-flashdrive aan op de USB-poort en selecteer vervolgens de USB-modus.

► **USB-poorten** BLZ. 297

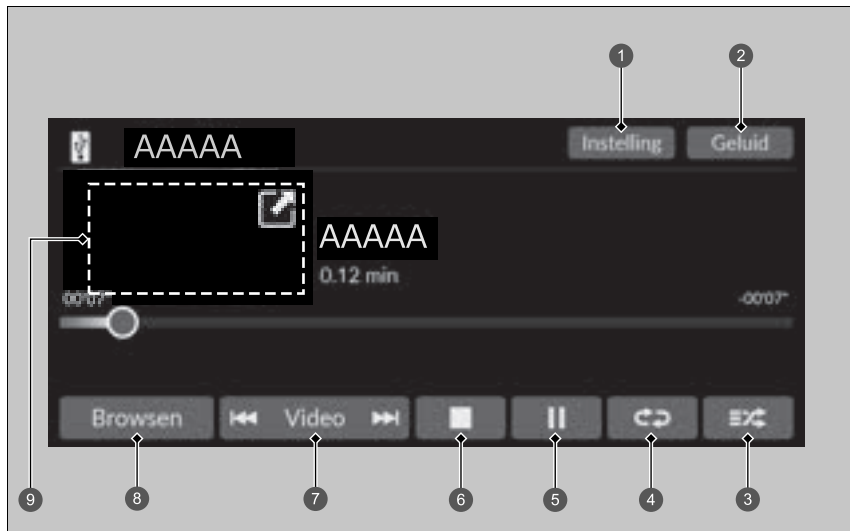

- 1 Pictogram Instelling (Video afspelen)
- 2 Pictogram Geluid
- 3 Pictogram Willekeurig
- 4 Pictogram Herhalen
- 5 Pictogram Afspelen/pauzeren
- 6 Pictogram Stop (Video afspelen)
- 7 Pictogrammen Nummer/Video
- 8 Pictogram Browsen
- 9 Cover Art (Muziek afspelen)/
Mini-speler (Video afspelen)

►► Afspelen van een USB-flashdrive

U kunt de volgende indelingen gebruiken om geluids- of videobestanden op een USB-flashdrive af te spelen.
Geluidsbestanden: MP3, WMA, AAC*1, FLAC, PCMMWAVE
Videobestanden: MP4, AVI, MKV, ASF/WMV

*1: Alleen bestanden met AAC-indeling die zijn opgenomen met iTunes kunnen worden afgespeeld op dit systeem.

■ Een bestand uit de muziekzoeklijst selecteren

U kunt selecteren om het scherm met de muziekzoeklijst weer te geven.

1. Selecteer **Browse**.
2. Selecteer **Huidige afspeellijst, Muziek** of **Video**.
3. Blijf selecties maken tot u het bestand of de video van uw keuze hebt gevonden.

▶▶ Afspelen van een USB-flashdrive

Gebruik de aanbevolen USB-flashdrives.

▶ **Algemene informatie over het audiosysteem** BLZ. 399

WMA- en AAC-bestanden die zijn beveiligd met 'Digital Rights Management' (DRM) kunnen niet worden afgespeeld. Het audiosysteem geeft **Onafspeelbaar bestand** weer en gaat door naar het volgende bestand.

In geval van een storing kan een foutmelding op het audio-/informatiescherm verschijnen.

▶ **iPod/USB-flashdrive** BLZ. 398

■ Afspeelmodus selecteren

U kunt Herhalen en Willekeurig selecteren tijdens het afspelen van een bestand.

■ Willek./herhalen

Selecteer herhaaldelijk het pictogram voor willekeurig afspelen of herhalen tot u een gewenste afspeelmodus hebt gevonden.

Willekeurig

 (willekeurig uit): De functie Willekeurig is uitgeschakeld.

 (Alle bestanden willekeurig): Speelt alle bestanden af in willekeurige volgorde.

 (willekeurig in map): Speelt alle bestanden in de huidige map af in willekeurige volgorde.

Herhalen





 (herhalen uit): De functie Herhalen is uitgeschakeld.

 (bestand herhalen): Herhaalt het huidige bestand.

 (map herhalen): Herhaalt alle bestanden in de huidige map.

■ Tijdens het afspelen van een videobestand

 (stop): Selecteer om een bestand te stoppen.



 / : Selecteer  om een videoscherm te verkleinen. Selecteer  om een videoscherm uit te vouwen.

■ Een bestand pauzeren of hervatten

Selecteer het pictogram Afspelen/Pauzeren.

■ Een ander bestand kiezen

Pictogrammen **Nummer/Video**

Selecteer  of  om een ander bestand te kiezen. Houd deze knop ingedrukt om snel door een bestand te gaan.

■ Geluid

U kunt de geluidsinstellingen aanpassen.

🔊 **Geluid instellen** BLZ. 315

■ Instellingen

Hiermee verandert u de USB-instellingen tijdens het afspelen van een videobestand.

1. Selecteer **Instelling**.

2. Selecteer een optie.

- **Beeldinstellingen:** Wijzigt de helderheid van het audio-/informatiescherm. Om de instellingen te resetten, selecteert u **Standaard**. (**Helderheid/Contrast/Zwartniveau/Kleur/Tint**).
- **Beeldverhouding:** Hiermee selecteert u een weergavemodus met een andere beeldverhouding. (**Origineel/Normaal***1/**Volledig/Zoom**)
- **Locatie klok-overlay:** Wijzigt de locatie van het klokdisplay. (**Rechtsboven***1/**Linksboven/Rechtsonder/Linksonder/UIT**)

*1: Standaardinstelling

Afspelen van *Bluetooth*®-audio

Met het audiosysteem kunt u naar muziek op uw *Bluetooth*-compatibele telefoon luisteren. Deze functie is beschikbaar wanneer de telefoon gekoppeld en verbonden is met het HFT-systeem van het voertuig.

➤ **Telefoon instellingen** BLZ. 386



- | | |
|-------------------------------|----------------------|
| ➊ Pictogram Geluid | ➋ Track-pictogrammen |
| ➌ Pictogram Willekeurige | ➍ Pictogram Browsen |
| ➎ Pictogram Herhalen | ➏ Cover Art |
| ➐ Pictogram Afspelen/pauzeren | |

➤ Afspelen van *Bluetooth*®-audio

Niet alle *Bluetooth*-telefoons met streaming audio-mogelijkheden zijn compatibel met het systeem. Vraag een dealer om te controleren of uw telefoon compatibel is.

Het kan verboden zijn om tijdens het rijden bepaalde functies van gegevensapparaten te gebruiken.

Er kan slechts één telefoon tegelijk in combinatie met HFT worden gebruikt.

Als er meer dan één gekoppelde telefoon in de auto is, maakt het systeem automatisch verbinding met de telefoon met prioriteit. U kunt prioriteit aan een telefoon toewijzen in de *Bluetooth*®-apparaatlijst.

➤ **Telefoon instellingen** BLZ. 386

Als meer dan één telefoon aan het HFT-systeem is gekoppeld, kan er een vertraging optreden voor het systeem begint te spelen.

In sommige gevallen worden de naam van de artiest, het album of het nummer niet correct weergegeven.

Sommige functies zijn op sommige apparaten mogelijk niet beschikbaar.

Als een telefoon momenteel is verbonden via Apple CarPlay of Android Auto, is *Bluetooth*® audio vanaf die telefoon niet beschikbaar. Als de andere telefoon met het systeem is verbonden, kan deze worden gebruikt als *Bluetooth*®-audio door de audiomodus te selecteren.

➤ **Telefoon instellingen** BLZ. 386

■ *Bluetooth*®-audiobestanden afspelen

1. Zorg dat de telefoon gekoppeld is aan en verbonden is met het systeem.
 **Telefoon instellingen** BLZ. 386
2. Selecteer de *Bluetooth*® audiomodus.

Als de telefoon niet wordt herkend, is mogelijk al een andere HFT-compatibele telefoon verbonden, die niet compatibel is met *Bluetooth*®-audio.

■ Afspelmodus selecteren

Selecteer herhaaldelijk het pictogram voor willekeurig afspelen of herhalen tot u een gewenste afspelmodus hebt gevonden.

Willekeurig

 (willekeurig uit): De functie Willekeurig is uitgeschakeld.

 (willekeurig alle nummers): Speelt alle beschikbare nummers in een geselecteerde lijst in willekeurige volgorde af.

Herhalen

 (herhalen uit): De functie Herhalen is uitgeschakeld.

 (nummer herhalen): Herhaalt het huidige nummer.

 (groep herhalen): Herhaalt de huidige groep.

 (alle herhalen): Herhaalt alle nummers.

■ Een bestand afspelen of pauzeren

Selecteer het pictogram Afspelen/Pauzeren.

▶▶ *Bluetooth*®-audiobestanden afspelen

Om de audiobestanden af te spelen moet u wellicht uw telefoon bedienen. In dat geval dient u de bedieningsinstructies van de telefoonfabrikant op te volgen.

De op de telefoon afgespeelde muziek pauzeert bij het schakelen naar een andere modus.

U kunt een andere verbonden telefoon kiezen door **Apparaat wijzigen** te selecteren.

 **Telefoon instellingen** BLZ. 386

■ Naar muziek zoeken

1. Selecteer **Browse**.
2. Selecteer een zoekcategorie.
3. Selecteer een item.
 - De selectie wordt afgespeeld.

■ Geluid

U kunt de geluidsinstellingen aanpassen.

- **Geluid instellen** BLZ. 315

» Naar muziek zoeken



Afhankelijk van het *Bluetooth*®-apparaat dat u aansluit, worden sommige of alle lijsten mogelijk niet weergegeven.

Bericht

Bericht geeft u toegang tot de meest recente informatie van Honda.

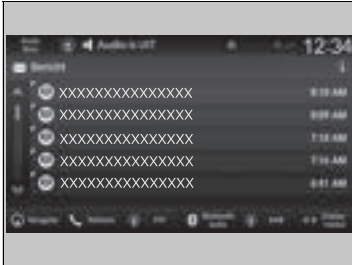
Menu Bericht



1. Druk op de knop .
2. Selecteer **Bericht**.
 - ▶ Indien **Bericht** niet wordt weergegeven op het beginscherm, selecteert u  **Alle apps**.
 - ▶ Berichten geven nuttige en belangrijke informatie van Honda weer.

⌘ Bericht

Wanneer de telematicaregeleenheid (TCU) niet beschikbaar is, gebruikt u **Bericht** via Wi-Fi.

De **Bericht** connect-app is compatibel met de meeste iPhone- en Android-telefoons.

Sommige mobiele-telefoonproviders brengen kosten in rekening voor tethering en gegevensgebruik op de smartphone. Controleer uw gegevensabonnement voor de telefoon.

■ Instellen van de Connect Bericht-service

Gebruik de volgende procedure om verbinding te maken met de **Bericht**-service.

■ De Bericht-service inschakelen

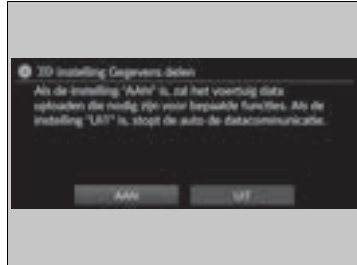

1. Druk op de knop .
2. Selecteer **Algemene instellingen**.
3. Selecteer **System**.
4. Selecteer **Instelling Gegevens delen**.
5. Selecteer **AAN**.

■ Bericht van Honda Tips

U kunt de berichten die worden ontvangen snel bekijken via de snelkoppeling.

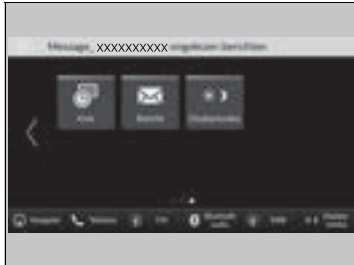

1. Er verschijnt een melding en u wordt op de hoogte gebracht van een nieuw bericht in het kopectstgebied.

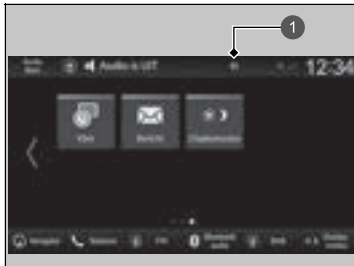

2. Er wordt continu een meldingspictogram weergegeven in het kopectstgebied totdat het nieuwe bericht is gelezen.
3. Selecteer het meldingspictogram om de berichten te bekijken.

1 Melding

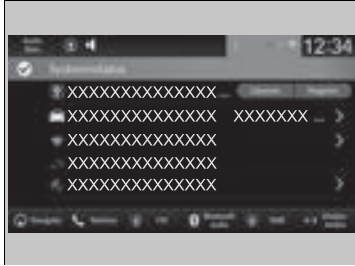

4. Selecteer een nieuw bericht om het te openen.

Wi-Fi-verbinding

Dit voertuig is uitgerust met Wi-Fi-connectiviteit. U kunt verbinding maken met een externe Wi-Fi-hotspot of communicatieapparaat. Daarnaast kan het voertuig door andere communicatieapparaten worden gebruikt als een Wi-Fi-hotspot via de telematica-regeleenheid (TCU)*.

- Verbinding maken met een Wi-Fi-hotspot
- Wi-Fi in het voertuig gebruiken

■ Verbinding maken met een Wi-Fi-hotspot

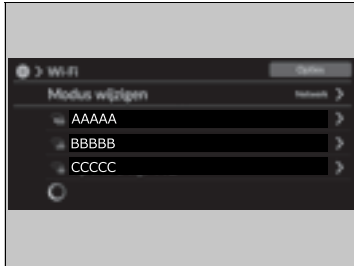

1. Druk op de knop .
2. Selecteer **Algemene instellingen**.
3. Selecteer **Verbindingen**.
4. Selecteer **Wi-Fi**.
5. Selecteer **OK**.
6. Selecteer een toegangspunt in de netwerklijst.
 - Als u verbinding wilt maken met een hotspot die niet automatisch wordt gedetecteerd, selecteert u **Opties** en vervolgens **Netwerk toevoegen**.
7. Voer het wachtwoord in.
 - Als u het selectievakje **Gebruik dit netwerk om automatisch systeemupdates te downloaden** inschakelt, kunt u het netwerk instellen dat wordt gebruikt voor systeemupdates.
 - **Systeemupdates** BLZ. 317
8. Selecteer **Verbinden**.

■ De Wi-Fi-verbinding uitschakelen

1. Selecteer **Modus wijzigen**.
2. Selecteer **UIT**.

* Niet beschikbaar op alle modellen

► Wi-Fi-verbinding

Wi-Fi en Wi-Fi Direct zijn gedeponeerde handelsmerken van Wi-Fi Alliance®.



► Verbinding maken met een Wi-Fi-hotspot

U kunt de instelprocedure niet uitvoeren terwijl het voertuig rijdt. Parkeer op een veilige plek om het audiosysteem in te stellen in de Wi-Fi-modus.

Sommige mobiele-telefoonproviders brengen kosten in rekening voor tethering en gegevensgebruik op de smartphone. Controleer uw gegevensabonnement voor de telefoon.

Controleer de handleiding van uw telefoon om vast te stellen of uw telefoon beschikt over Wi-Fi-connectiviteit.

U kunt met het pictogram  in het systeemstatusgebied controleren of de Wi-Fi-verbinding in- of uitgeschakeld is. Overdrachtssnelheid en andere gegevens worden niet op dit scherm weergegeven.

► **Statusgedeelte** BLZ. 310

In geval van Wi-Fi-verbinding met uw telefoon moet u ervoor zorgen dat de Wi-Fi-instelling van uw telefoon in de toegangspuntmodus (tethering-modus) staat.

■ Het audiosysteem instellen als een Wi-Fi-hotspot*

U kunt het netwerk instellen als een Wi-Fi-hotspot van dit audiosysteem.
Ga als volgt te werk om Wi-Fi in te stellen.

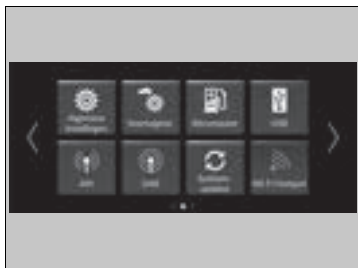

1. Druk op de knop .
2. Selecteer **Wi-Fi Hotspot**.
 - Indien **Wi-Fi Hotspot** niet wordt weergegeven in het begenscherm, selecteert u  **Alle apps**.
3. Schakel de hotspot in.
4. Selecteer **Instelling**.
 - **Netwerk-SSID** en **Wachtwoord** worden weergegeven en u kunt de instellingen wijzigen.

De volgende instellingen zijn beschikbaar voor de installatie.

- **Netwerk-SSID:** Stel deze netwerknaam in.
- **Wachtwoord:** Stel het wachtwoord in voor het invoeren van een wachtwoord wanneer een Wi-Fi-apparaat verbinding maakt met dit netwerk.
 - Wachtwoorden kunnen bestaan uit alfanumerieke tekens en een aantal speciale tekens.

►► Het audiosysteem instellen als een Wi-Fi-hotspot*

Speciale tekens die in wachtwoorden kunnen worden gebruikt.

!)	;]
"	*	<	^
#	+	=	-
\$,	>	`
%	-	?	{
&	.	@	
'	/	[}
(:	~	

Apple CarPlay

Als u op het systeem via de USB-poort of draadloos een iPhone aansluit die compatibel is met Apple CarPlay, kunt u in plaats van het iPhone-display het audio-/informatiescherm gebruiken om te bellen, naar muziek te luisteren, kaarten (navigatie) te bekijken en berichten te lezen.

➤ **USB-poorten** BLZ. 297



① **Apple CarPlay**

➤ Apple CarPlay

De hier getoonde afbeeldingen (ontwerpen, specificaties, enz.) kunnen afwijken van wat er op uw scherm wordt weergegeven.

Aleen iPhone 5 of hoger met softwareversie IOS 8.4 of hoger is compatibel met Apple CarPlay.

We raden aan het nieuwste besturingssysteem te gebruiken.

Parkeer op een veilige plek voordat u uw iPhone verbindt met Apple CarPlay en compatibele apps start.

Wanneer de verbinding met Apple CarPlay tot stand is gebracht, vinden telefoongesprekken uitsluitend plaats via Apple CarPlay. Schakel Apple CarPlay uit als u wilt bellen met het handsfree telefoonsysteem (HFT).

➤ **Apple CarPlay instellen** BLZ. 349

Wanneer uw iPhone is verbonden met Apple CarPlay, kan de *Bluetooth*® audio of het handsfree telefoonsysteem (HFT) niet worden gebruikt. Met een eerder gekoppelde andere telefoon kunt u echter wel audio streamen via *Bluetooth*® terwijl Apple CarPlay is verbonden.

➤ **Telefoon instellingen** BLZ. 386

Apple CarPlay en Android Auto kunnen niet tegelijkertijd worden gebruikt.

Raadpleeg de homepage van Apple voor informatie over landen en regio's waarin Apple CarPlay beschikbaar is en over de functionaliteit.

■ Apple CarPlay-menu

De volgende items zijn slechts representatieve voorbeelden. Meer informatie over weergegeven toepassingen vindt u op uw scherm.

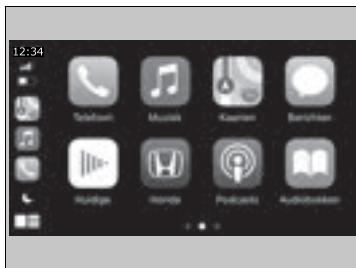

- **Telefoon**
Toegang tot de lijst met contactpersonen, bellen of naar voicemail luisteren.
- **Muziek**
Muziek van uw iPhone afspelen.
- **Kaarten**
Hiermee kunt u een kaart met Apple Maps weergeven en de navigatiefuncties gebruiken op dezelfde manier als op uw iPhone.
- **Berichten**
Controleren op tekstberichten en deze beantwoorden of berichten laten voorlezen.

► Apple CarPlay

Bedieningsvereisten en beperkingen van Apple CarPlay

Voor Apple CarPlay is een compatibele iPhone met een actieve mobiele verbinding en mobiele data vereist. De abonnementstarieven van uw telefoonprovider zijn van toepassing.

Wijzigingen in besturingssystemen, hardware, software en andere technologie die vereist is voor de functionaliteit van Apple CarPlay, evenals nieuwe of gewijzigde overheidsverordeningen, kunnen leiden tot een vermindering of beëindiging van de functionaliteit en diensten van Apple CarPlay. Honda biedt geen enkele garantie ten aanzien van de toekomstige prestaties en functionaliteit van Apple CarPlay.

Apps van derden kunnen worden gebruikt als ze compatibel zijn met Apple CarPlay. Raadpleeg de Apple-homepage voor informatie over compatibele apps.

■ Apple CarPlay instellen

Gebruik de volgende procedure om Apple CarPlay in te stellen nadat u uw iPhone op het systeem via de USB-poort of draadloos hebt aangesloten. Het gebruik van Apple CarPlay brengt de overdracht van bepaalde gebruikers- en voertuiginformatie (zoals de locatie, de snelheid en de status van het voertuig) naar uw iPhone met zich mee om de gebruikerservaring van Apple CarPlay te verbeteren. U moet toestemming geven voor het delen van deze informatie op het audio-/informatiescherm.

■ Verbinding met Apple CarPlay maken via de USB-poort met behulp van de USB-kabel

1. Sluit de iPhone met de USB-kabel aan op de USB-poort.
 - ▶ **USB-poorten** BLZ. 297
 - ▶ Het bevestigingsscherm wordt weergegeven.
2. Selecteer **Ja**.
 - ▶ Als u geen verbinding wilt maken met Apple CarPlay, selecteert u **Nee**.

U kunt de instellingen voor toestemming wijzigen in het instellingenmenu **Smartphone-verbinding**.

☒ Apple CarPlay instellen

U kunt ook de onderstaande methode gebruiken om Apple CarPlay in te stellen:



Selecteer Algemene instellingen →
Smartphone-verbinding → Apple CarPlay →
Selecteer apparaat

Gebruik van gebruikers- en voertuiginformatie



Het gebruik en de verwerking van gebruikers- en voertuiginformatie die wordt verzonden naar/vanaf uw iPhone door Apple CarPlay zijn onderworpen aan de algemene voorwaarden van Apple iOS en het privacybeleid van Apple.

■ Draadloos verbinding maken met Apple CarPlay

■ Draadloos verbinding maken met Apple CarPlay op het beginscherm

1. Druk op de knop .
2. Selecteer **Smartphone-verbinding**.
3. Selecteer **+ Nieuw apparaat aansluiten**.
4. Koppel de iPhone met het HFT-systeem (handsfree telefoonsysteem) van het voertuig.
 **Telefoon instellingen** BLZ. 386
5. Selecteer **Ja**.
 - Als uw iPhone om toestemming vraagt om verbinding te maken met Apple CarPlay, gaat u akkoord.

■ Draadloos verbinding maken met Apple CarPlay via de Apple CarPlay-apparaatlijst

1. Druk op de knop .
2. Selecteer **Algemene instellingen**.
3. Selecteer **Smartphone-verbinding**.
4. Selecteer **Apple CarPlay**.
5. Selecteer **+ Nieuw apparaat aansluiten**.
6. Koppel de iPhone met het HFT-systeem (handsfree telefoonsysteem) van het voertuig.
 **Telefoon instellingen** BLZ. 386
7. Selecteer **Ja**.
 - Als uw iPhone om toestemming vraagt om verbinding te maken met Apple CarPlay, gaat u akkoord.

■ Draadloos verbinding maken met Apple CarPlay via de Bluetooth®-apparaatlijst

1. Druk op de knop .
2. Selecteer **Algemene instellingen**.
3. Selecteer **Verbindingen**.
4. Selecteer **Bluetooth**.
5. Selecteer **+ Nieuw apparaat aansluiten**.
6. Koppel de iPhone met het HFT-systeem (handsfree telefoonsysteem) van het voertuig.
 - ▶ **Telefoon instellingen** BLZ. 386
7. Schakel het selectievakje **Apple CarPlay** in.
 - ▶ Als u **Apple CarPlay** selecteert, kunt u **Audio** en **Telefoon** niet selecteren.
8. Selecteer **Verbinden**.
9. Selecteer **Ja**.
 - ▶ Als uw iPhone om toestemming vraagt om verbinding te maken met Apple CarPlay, gaat u akkoord.

■ Draadloos verbinding maken met Apple CarPlay via het stuurwiel

1. Druk op de knop  (spreken) op het stuurwiel en houd deze ingedrukt.
2. Koppel de iPhone met het HFT-systeem (handsfree telefoonsysteem) van het voertuig.
 - ▶ **Telefoon instellingen** BLZ. 386
3. Schakel het selectievakje **Apple CarPlay** in.
 - ▶ Als u **Apple CarPlay** selecteert, kunt u **Audio** en **Telefoon** niet selecteren.
4. Selecteer **Verbinden**.
5. Selecteer **Ja**.
 - ▶ Als uw iPhone om toestemming vraagt om verbinding te maken met Apple CarPlay, gaat u akkoord.

■ **Draadloos verbinding maken met Apple CarPlay bij het starten (wanneer er geen telefoon is gekoppeld met het systeem)**

1. Zet de voedingsmodus op ACCESSOIRE of AAN.
2. Selecteer **Start**.
 - Als er geen geregistreerd apparaat is, wordt het koppelscherm van *Bluetooth*® weergegeven.
 - Dit scherm wordt niet weergegeven als u het selectievakje **Niet opnieuw weergeven** selecteert.
3. Koppel de iPhone met het HFT-systeem (handsfree telefoonsysteem) van het voertuig.
 - ▣ **Telefoon instellingen** BLZ. 386
4. Schakel het selectievakje **Apple CarPlay** in.
 - Als u **Apple CarPlay** selecteert, kunt u **Audio** en **Telefoon** niet selecteren.
5. Selecteer **Verbinden**.
6. Selecteer **Ja**.
 - Als uw iPhone om toestemming vraagt om verbinding te maken met Apple CarPlay, gaat u akkoord.

■ Apple CarPlay bedienen met Siri

Druk op de knop  (spreken) en houd deze ingedrukt om Siri in te schakelen.

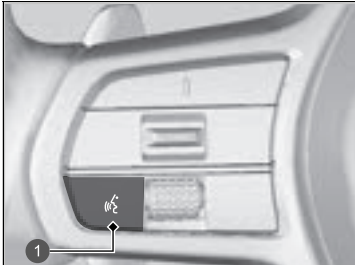

① Knop (Spreken)

Druk de knop in en houd deze ingedrukt om Siri in te schakelen.

Druk nogmaals op de knop om Siri uit te schakelen.

Druk de knop in en laat deze los om het standaard spraakherkenningssysteem in te schakelen.

▶ Apple CarPlay bedienen met Siri

Hieronder ziet u enkele voorbeelden van vragen en opdrachten voor Siri:

- Welke films draaien vandaag?
- Bel papa op het werk.
- Welk nummer is dit?
- Wat is de weersverwachting voor morgen?
- Lees mijn nieuwste e-mail.

Ga voor meer informatie naar www.apple.com/ios/siri.

Android Auto™

Wanneer u een Android-telefoon aansluit op het audiosysteem via de USB-poort wordt Android Auto automatisch gestart. Wanneer de telefoon is verbonden via Android Auto, hebt u met het audio-/informatiescherm toegang tot de functies Telefoon, Google Maps (navigatie) en Google Now. Wanneer u Android Auto de eerste keer gebruikt, verschijnt een zelfstudie op het scherm.

Wij adviseren u deze zelfstudie af te leggen terwijl u op een veilige plek bent geparkeerd, voordat u Android Auto gaat gebruiken.

➤ **USB-poorten** BLZ. 297

➤ **Automatisch koppelen** BLZ. 356



1 Android Auto

Android Auto™

De hier getoonde afbeeldingen (ontwerpen, specificaties, enz.) kunnen afwijken van wat er op uw scherm wordt weergegeven.

We raden aan Android OS bij te werken naar de nieuwste versie wanneer u Android Auto gebruikt. *Bluetooth A2DP* kan niet worden gebruikt als uw telefoon is verbonden met Android Auto.

Om Android Auto te gebruiken op een smartphone met Android 9.0 (Pie) of eerder, moet u de Android Auto-app in Google Play downloaden naar uw smartphone.

Parkeer op een veilige plek voordat u uw Android-telefoon verbindt met Android Auto en compatibele apps start.

Sluit de USB-kabel aan op de USB-poort om Android Auto te gebruiken.

➤ **USB-poorten** BLZ. 297

Wanneer uw Android-telefoon is verbonden met Android Auto, kan *Bluetooth*® audio niet worden gebruikt. Met een eerder gekoppelde andere telefoon kunt u echter wel audio streamen via *Bluetooth*® terwijl Android Auto is verbonden.

➤ **Telefoon instellingen** BLZ. 386

Apple CarPlay en Android Auto kunnen niet tegelijkertijd worden gebruikt.

Android Auto is een handelsmerk van Google LLC.

Android Auto-menu

De volgende items zijn slechts representatieve voorbeelden. Meer informatie over weergegeven toepassingen vindt u op uw scherm.

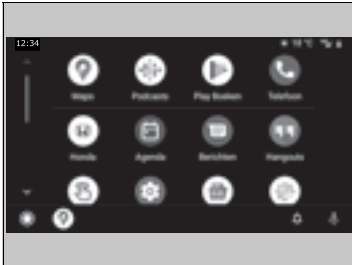

- **Maps**
Hiermee kunt u Google Maps weergeven en de navigatiefuncties gebruiken op dezelfde manier als op uw Android-telefoon. Wanneer het voertuig in beweging is, kan niets worden ingevoerd met het toetsenbord. Parkeer het voertuig op een veilige plek om een zoekopdracht uit te voeren of andere gegevens in te voeren.
- **Telefoon**
Hiermee kunt u bellen en gebeld worden, evenals uw voicemail beluisteren.

Android Auto™

Raadpleeg de homepage van Android Auto voor informatie over landen en regio's waarin Android Auto beschikbaar is en over de functies.

Schermen kunnen verschillen afhankelijk van de versie van de Android Auto-app die u gebruikt.

Bedieningsvereisten en beperkingen van Android Auto

Voor Android Auto is een compatibele Android-telefoon met een actieve mobiele verbinding en mobiele data vereist. De abonnementsstarieven van uw telefoonprovider zijn van toepassing.

Wijzigingen in besturingsystemen, hardware, software en andere technologie die vereist is voor de functionaliteit van Android Auto, evenals nieuwe of gewijzigde overheidsverordeningen, kunnen leiden tot een vermindering of beëindiging van de functionaliteit en diensten van Android Auto. Honda biedt geen enkele garantie ten aanzien van de toekomstige prestaties en functionaliteit van Android Auto.

Apps van derden kunnen worden gebruikt als ze compatibel zijn met Android Auto. Raadpleeg de homepage van Android Auto voor informatie over compatibele apps.

■ Automatisch koppelen

Wanneer u een Android-telefoon aansluit op de eenheid via de USB-poort, wordt Android Auto automatisch gestart.

■ Android Auto inschakelen

Als u Android Auto wilt inschakelen nadat u een Android-telefoon met het systeem hebt verbonden, selecteert u **Ja** op het scherm.

U kunt de instellingen voor toestemming wijzigen in het instellingenmenu **Smartphone-verbinding**.

» Android Auto inschakelen

Initialiseer Android Auto alleen wanneer u veilig bent geparkeerd. Wanneer Android Auto uw telefoon de eerste keer detecteert, moet u uw telefoon instellen voor automatisch koppelen. Raadpleeg de gebruikershandleiding bij uw telefoon.

U kunt de onderstaande methode gebruiken om Android Auto-instellingen te wijzigen nadat u de eerste instelling hebt voltooid:

Selecteer Algemene instellingen →

Smartphone-verbinding → Android Auto →

Selecteer apparaat

Gebruik van gebruikers- en voertuiginformatie

Het gebruik en de verwerking van gebruikers- en voertuiginformatie die wordt verzonden naar/vanaf uw telefoon door Android Auto zijn onderworpen aan het privacybeleid van Google.

■ Android Auto bedienen met spraakherkenning

Druk op de  (Spreken)-knop en houd deze ingedrukt om Android Auto met uw stem te bedienen.

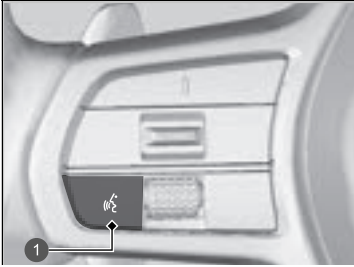

1 Knop  (Spreken)

Druk op deze knop en houd deze ingedrukt om Android Auto met uw stem te bedienen.
Druk de knop in en laat deze los om het standaard spraakherkenningssysteem in te schakelen.

☒ Android Auto bedienen met spraakherkenning

Onderstaand ziet u enkele voorbeelden van opdrachten die kunnen worden gegeven met spraakherkenning:

- Beantwoord sms.
- Bel mijn vrouw.
- Navigeer naar Honda.
- Speel mijn muziek af.
- Stuur een sms naar mijn vrouw.
- Bel de bloemist.

Raadpleeg de homepage van Android Auto voor meer informatie.

Power Flow

Het scherm Power Flow toont de krachtoverbrenging, het gemiddelde brandstofverbruik en de actieradius van de auto.

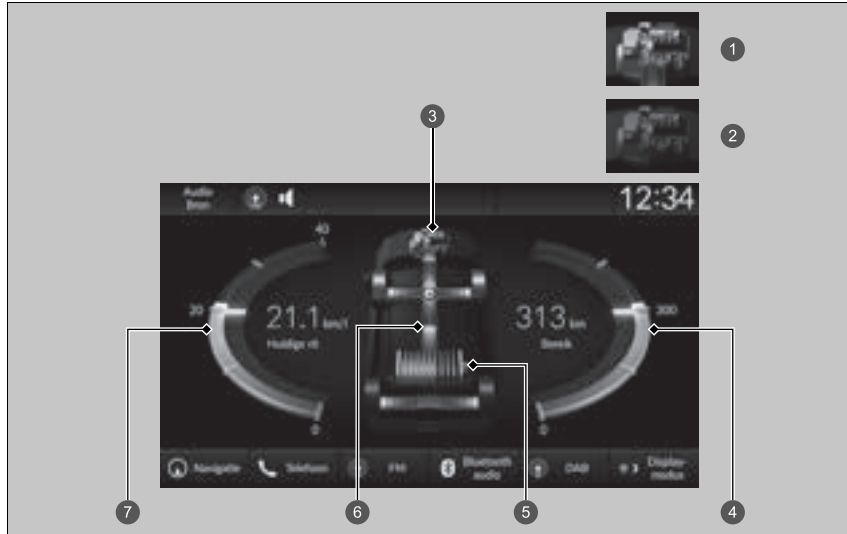

- 1 Motor AAN
- 2 Motor UIT
- 3 Motor
- 4 Actieradius
- 5 Meter laadniveau hoogspanningsaccu
- 6 Power Flow
- 7 Gemiddeld brandstofverbruik (huidige aandrijving)







Power Flow

De krachtoverbrengingsmonitor wordt ook weergegeven op de interface voor bestuurdersinformatie.

► **Power Flow-monitor** BLZ. 163

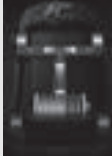



Toont de krachtoverbrenging en geeft aan waar de voeding naar het voertuig en/of voor het opladen van de accu vandaan komt.

- ▶ Bij de overdracht van vermogen brandt het controlelampje blauw en bij het opladen van de accu brandt het controlelampje groen.

Display		Kleur van controlelampjes	Staat van het voertuig
<div style="display: flex; justify-content: space-around;"> <div style="text-align: center;"> <p>2WD-modellen</p>  </div> <div style="text-align: center;"> <p>AWD-modellen</p>  </div> </div>	Blauw	Voeding wordt geleverd door de hoogspanningsaccu en de door de motor aangedreven generator.	
<div style="display: flex; justify-content: space-around;"> <div style="text-align: center;"> <p>2WD-modellen</p>  </div> <div style="text-align: center;"> <p>AWD-modellen</p>  </div> </div>	Blauw	Voeding wordt geleverd door de hoogspanningsaccu.	
<div style="display: flex; justify-content: space-around;"> <div style="text-align: center;"> <p>2WD-modellen</p>  </div> <div style="text-align: center;"> <p>AWD-modellen</p>  </div> </div>	Blauw	Vermogen wordt geleverd door de door de motor aangedreven generator.	

Power Flow

Terwijl de motor de aandrijving rechtstreeks naar de wielen stuurt, verschijnt het pictogram  in de krachtoverbrengingsmonitor op het scherm.

Display	Kleur van controlelampjes	Staat van het voertuig
<div style="display: flex; justify-content: space-around;"> <div style="text-align: center;"> <p data-bbox="113 253 233 272">2WD-modellen</p>  </div> <div style="text-align: center;"> <p data-bbox="272 253 392 272">AWD-modellen</p>  </div> </div>	<p data-bbox="421 337 564 356">Blauw en groen</p>	<p data-bbox="663 283 946 412">Vermogen wordt rechtstreeks door de motor geleverd en de hoogspanningsaccu wordt opgeladen door de door de motor aangedreven generator.</p>
	<p data-bbox="421 549 480 568">Groen</p>	<p data-bbox="663 521 946 594">De hoogspanningsaccu wordt opgeladen door regeneratief remmen.</p>
	<p data-bbox="421 749 480 768">Groen</p>	<p data-bbox="663 720 946 798">De hoogspanningsaccu wordt opgeladen door de door de motor aangedreven generator.</p>

Instelbare functies

Gebruik het audio-/informatiescherm om bepaalde functies aan te passen.

■ Algemene instellingen aanpassen

Selecteer **Algemene instellingen** terwijl de voedingsmodus is ingeschakeld en selecteer vervolgens het item dat u wilt instellen.

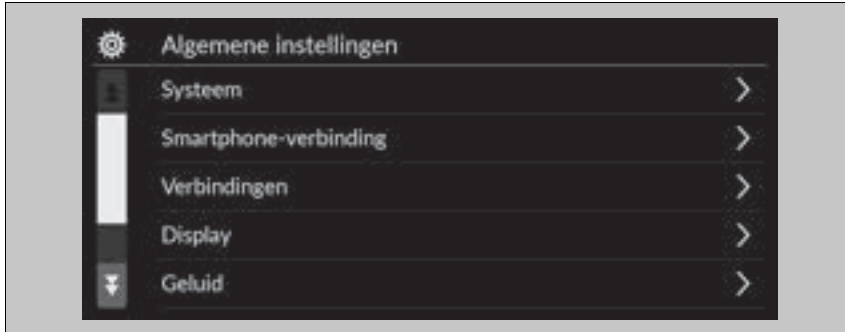

- **Systeem** ➤ BLZ. 362
- **Smartphone-verbinding** ➤ BLZ. 364
- **Verbindingen** ➤ BLZ. 365
- **Display** ➤ BLZ. 366
- **Geluid** ➤ BLZ. 366
- **Camera** ➤ BLZ. 367
- **Spraakbediening*** ➤ BLZ. 368

☒ Instelbare functies



Wanneer u instellingen aanpast, zorg er dan voor dat het voertuig volledig stilstaat en schakel naar **[P]**.

* Niet beschikbaar op alle modellen

■ **Systeem**

Instelbare functies		Beschrijving	Selecteerbare instellingen
Datum en tijd	Automatische datum en tijd	Selecteer AAN om de GPS automatisch de klok aan te laten passen. Selecteer UIT om deze functie te annuleren.	Aan*1/Uit
	Datum en tijd instellen	Hiermee stelt u de datum in. ➤ Klok instellen BLZ. 312	Dag/Maand/Jaar
	Tijd instellen	Hiermee stelt u de tijd in. ➤ Klok instellen BLZ. 312	Uur/Minuut AM/PM
	Automatische tijdzone	Het audiosysteem past de klok automatisch aan tijdens het rijden door verschillende tijdzones.	Aan*1/Uit
	Tijdzone (Tijdzone selecteren)	Hiermee kunt u de tijdzone handmatig instellen.	—
	Automatische zomertijd	Hiermee stelt u de klok zo in dat deze wordt bijgewerkt op basis van de zomertijd.	Aan*1/Uit
	Datumnotatie	Selecteer een datumnotatie.	MM/DD/JJJJ/ DD/MM/JJJJ*1/ JJJJ/MM/DD
Tijdnotatie	Selecteer een tijdnotatie.	12-H*1/24-H	

*1: Standaardinstelling

Instelbare functies		Beschrijving	Selecteerbare instellingen
Taal		Hiermee stelt u de taal van de interface voor bestuurdersinformatie en het audio-/informatiescherm afzonderlijk in.	Engels*¹ of Turks*¹ Zie andere selecteerbare talen op het scherm.
Gevoeligheid aanraakpaneel		Hiermee stelt u de gevoeligheid van het aanraakscherm in.	Hoog/Normaal*¹
Systeemvolumes	Systeemgeluiden	Hiermee stelt u het geluidsniveau van het systeem in.	—
	Tekst-naar-spraak	Hiermee stelt u het volume voor tekst-naar-spraak in.	—
	Begeleiding van navigatie	Hiermee stelt u het geluidsniveau van de begeleiding van het navigatiesysteem in.	—
	Telefoonoproepen	Hiermee stelt u het gespreksvolume in.	—
	Standaard	Hiermee zet u alle instellingen van Systeemvolumes terug naar de standaardwaarden.	
Instelling Gegevens delen	Instelling Gegevens delen	Hiermee schakelt u de instelling voor het delen van gegevens in en uit.  Opstarten BLZ. 294	AAN/UIT*¹
Aanbeveling tanken*¹		Hiermee schakelt u de functie voor aanbeveling tanken in en uit.  Aanbeveling tanken* BLZ. 414	Aan*¹/Uit



*1: Standaardinstelling

Instelbare functies		Beschrijving	Selecteerbare instellingen
Over	Status	Toont de Android-items die kunnen worden ingesteld.	—
	Juridische informatie		
	Modelnummer		
	Android-versie		
	Kernel-versie		
	Build-nummer		
Reset fabrieksinstell.	Stelt alle instellingen terug naar de fabrieksinstelling. <input checked="" type="checkbox"/> Alle instellingen resetten naar de standaardinstellingen BLZ. 378	Doorgaan/Annuleren	
Detailinformatie	Appbeheer	Geeft informatie over het Android-systeemgeheugen en apps weer.	—

■ Smartphone-verbinding

Instelbare functies		Beschrijving	Selecteerbare instellingen
Apple CarPlay	+ Nieuw apparaat aansluiten	Hiermee kunt u een nieuwe telefoon aan Apple CarPlay koppelen. <input checked="" type="checkbox"/> Telefoon instellingen BLZ. 386	—
	(Opgeslagen apparaten)	Hiermee kunt u een telefoon verbinden of loskoppelen of een gekoppelde telefoon verwijderen. <input checked="" type="checkbox"/> Telefoon instellingen BLZ. 386	—
Android Auto	(Opgeslagen apparaten)	Hiermee kunt u een telefoon verbinden of loskoppelen of een gekoppelde telefoon verwijderen. <input checked="" type="checkbox"/> Telefoon instellingen BLZ. 386	—

■ **Verbindingen**

	Instelbare functies	Beschrijving	Selecteerbare instellingen	
Wi-Fi	Modus wijzigen	Wijzigt de Wi-Fi-modus.	Netwerk/ Smartphone*²/UIT*¹	
	(Beschikbare netwerken/verbonden apparaten)	Hiermee geeft u de beschikbare netwerken of verbonden apparaten weer.	—	
	Opties	Netwerk toevoegen	Hiermee voegt u een nieuw netwerk toe om verbinding te maken met Wi-Fi.	—
		Opgeslagen netwerken	Hiermee slaat u het verbonden netwerk op.	—
Bluetooth	Opties	Bluetooth	Hiermee schakelt u de <i>Bluetooth</i> [®] -verbinding in of uit.	Aan*¹/Uit
		Voorkeursapparaat	Toont het voorkeursapparaat.	—
	+ Nieuw apparaat aansluiten	Een nieuwe telefoon aan HFT koppelen.  Telefoon instellingen BLZ. 386	—	
	(Opgeslagen apparaten)	Hiermee kunt u een telefoon verbinden of loskoppelen of een gekoppelde telefoon verwijderen.  Telefoon instellingen BLZ. 386	—	

* 1: Standaardinstelling

*2: Verschijnt alleen wanneer Apple CarPlay draadloos is verbonden.

■ Display

Instelbare functies	Beschrijving	Selecteerbare instellingen
Helderheid	Wijzigt de helderheid van het audio-/informatiescherm.	—
Contrast	Wijzigt het contrast van het audio-/informatiescherm.	—
Zwartniveau	Wijzigt het zwartniveau van het audio-/informatiescherm.	—
Standaard	Hiermee reset u alle aangepaste instellingen voor helderheid, contrast en zwartniveau.	—

■ Geluid

Instelbare functies	Beschrijving	Selecteerbare instellingen
Bass/Treble		
Audiozones & Balance/Fader *1	Wijzigt de instellingen van het geluid van de audioluidsprekers. ► Geluid instellen BLZ. 315	—
Bose Centerpoint *1		
Bose Dynamic Speed Compensation *1		
Balans/Fader *2		
Volumecompensatie snelheid *2		

*1: Modellen met BOSE-versterker

*2: Modellen met normale versterker

■ Camera

Instelbare functies		Beschrijving	Selecteerbare instellingen
Achtercamera*	Vaste richtlijn	Toont de richtlijn die niet met het stuurwiel meebeweegt. <input checked="" type="checkbox"/> Achteruitrijcamera voor multi-weergave* BLZ. 613	Aan ^{*1} /Uit
	Dynamische richtlijn	Toont de richtlijn die met het stuurwiel meebeweegt. <input checked="" type="checkbox"/> Achteruitrijcamera voor multi-weergave* BLZ. 613	Aan ^{*1} /Uit
LaneWatch	Weergeven met richtingaanwijzer	Bepaalt of het LaneWatch-scherm wordt weergegeven wanneer u de richtingaanwijzerhendel bedient om aan te geven dat u naar links ^{*2} /rechts ^{*3} gaat. <input checked="" type="checkbox"/> LaneWatch BLZ. 474	Aan ^{*1} /Uit
	Weergavetijd na Signaal uitzetten	Wijzigt de periode gedurende welke het LaneWatch-scherm wordt weergegeven nadat de richtingaanwijzerhendel weer in het midden is gezet. <input checked="" type="checkbox"/> LaneWatch BLZ. 474	0 seconden ^{*1} /2 seconden
	Referentielijn weergeven	Bepaalt of de referentielijnen worden weergegeven op het LaneWatch-scherm. <input checked="" type="checkbox"/> LaneWatch BLZ. 474	Aan ^{*1} /Uit

*1: Standaardinstelling

*2: Modellen met het stuur rechts

*3: Modellen met het stuur links

Instelbare functies		Beschrijving	Selecteerbare instellingen
Camera met meer-voudige weergave*	Geleidelijnen	Vaste richtlijn Toont de richtlijn die niet met het stuurwiel meebeweegt. ☒ Camera voor multi-weergave* BLZ. 615	Aan*¹/Uit
		Dynamische richtlijn Toont de richtlijn die met het stuurwiel meebeweegt. ☒ Camera voor multi-weergave* BLZ. 615	Aan*¹/Uit
	Aanpassen	Tonen na schakelen vanuit achteruit Hiermee selecteert u of het beeld van de camera aan de voorzijde moet worden weergegeven na het schakelen van R naar D .	AAN/UIT*¹
		Automatische weergave bij detectie van obstakel Het beeld van de camera aan de voorzijde wordt weergegeven wanneer een parkeersensor een obstakel detecteert.	Aan*¹/Uit
Front cross traffic warning*		Front cross traffic warning op cameradisplay in- of uitschakelen	Aan*¹/Uit
Cross Traffic Monitor		Toont pijlen op het beeld van de camera achter om voertuigen die van de zijkant aankomen aan te geven. ☒ Uitparkeermonitor BLZ. 609	Aan*¹/Uit

*1: Standaardinstelling

■ **Spraakbediening***

Instelbare functies	Beschrijving	Selecteerbare instellingen
Spraakbedieningsmodus	Hiermee selecteert u een modus van het spraakactiveringsscherm. ☒ Werking spraakbediening* BLZ. 301	Assistentie/Normaal*¹

*1: Standaardinstelling

■ Aanpassen van de voertuiginstellingen

Met de voedingsmodus in de stand AAN selecteert u **Voertuiginstellingen**. Selecteer vervolgens een item dat u wilt instellen.



- **Bandenspanning waarschuwing** ► BLZ. 370
- **Setup bestuurders-assistentie** ► BLZ. 370
- **Instellingen Meter/HUD (Instellingen instrumentarium)** ► BLZ. 372
- **Instellingen rijpositie*** ► BLZ. 374
- **Instellingen smart entry** ► BLZ. 374
- **Instelling verlichting** ► BLZ. 375
- **Portier/ruit instelling** ► BLZ. 376
- **Inst. stroom achterklep** ► BLZ. 376
- **Voorspellende Eco Assist*** ► BLZ. 377
- **Herinnering voor controle van het motoroliepeil** ► BLZ. 377
- **Onderhoudsinformatie*** ► BLZ. 377

* Niet beschikbaar op alle modellen

►► Aanpassen van de voertuiginstellingen

Indien **Voertuiginstellingen** niet wordt weergegeven op het beginscherm, selecteert u **Alle apps**. U kunt op het beginscherm andere pictogrammen kiezen.

► **Snelkoppelingen apps** BLZ. 305





■ Bandenspanning waarschuwing

Instelbare functies	Beschrijving	Selecteerbare instellingen
Bandenspanning waarschuwing	Annuleert/kalibreert het waarschuwingssysteem voor bandenspanning. ➤ Waarschuwingssysteem voor bandenspanning BLZ. 467	Kalibreren/Annuleren

■ Setup bestuurdersassistentie

Instelbare functies	Beschrijving	Selecteerbare instellingen
Waarschuwingsafstand tot voorligger	Wijzigt de afstand waarbij het botsingsbeperkingsysteem (CMBS) waarschuwt. ➤ Botsingsbeperkingsysteem (CMBS) BLZ. 483	Ver/Normaal*¹/Dichtbij
Head-up waarschuwing*	Waarschuwingslampje voor head-up-knipperwaarschuwing in-/uitschakelen.	Aan*¹/Uit
Front Cross Traffic Warning op head-up-display*	De front cross traffic warning op het head-up-display in-/uitschakelen.	Aan*¹/Uit
ACC bochtsnelheid*	Selecteer de bochtsnelheid voor de adaptive cruise control.	Langzamer/Gemiddeld*¹/Sneller/Vertraging uit
ACC akoestisch signaal bij voorligger	Zet de akoestische melding dat een voertuig binnen/buiten het bereik van de Adaptive Cruise Control is gekomen aan/uit. ➤ Adaptive Cruise Control (ACC) met Low Speed Follow BLZ. 524	AAN/UIT*¹
ACC invoegingswaarschuwing	Schakelt de regelfunctie van de ACC voor het voorspellen van invoegend verkeer in of uit. ➤ Intelligente Adaptive Cruise Control-functie BLZ. 548	Aan*¹/Uit

*1: Standaardinstelling

Instelbare functies	Beschrijving	Selecteerbare instellingen
Instelling Waarschuwingssysteem verlaten rijbaan	Selecteert de bedrijfsmodus van het Road Departure Mitigation-systeem.  Road Departure Mitigation-systeem BLZ. 509	Vroeg/Normaal/Vertraagd *1
Akoestisch signaal als LKAS uitschakelt	Schakelt de waarschuwingssignalen van het LKAS en Traffic Jam Assist in en uit.  Lane Keeping Assist-systeem (LKAS) BLZ. 551  Traffic Jam Assist BLZ. 563	AAN/UIT *1
Active lane change assist*	Schakelt de Active Lane Change Assist in/uit.	Aan *1/ Uit
Lane Change Collision Mitigation*	Selecteert de bedrijfsmodus van Lane Change Collision Mitigation.	Stuurbekrachtiging, hoorbare en visuele waarschuwing *1/ Alleen hoorbare en visuele waarschuwing/Alleen visuele waarschuwing
Dode hoek-informatie (BSI)*	Selecteert aan/uit voor de hoorbare waarschuwing van het dode hoek-informatiesysteem.  Dode hoek-informatiesysteem BLZ. 469	Hoor-/zichtbare wrsch. *1/ Alleen visuele waarschuwing
Display verkeersbordenherkenningsysteem	Geeft het verkeersbordenherkenningsysteem op het instrumentenpaneel weer.  Verkeersbordenherkenningsysteem BLZ. 578	Display *1/ Geen

* 1: Standaardinstelling

Instelbare functies	Beschrijving	Selecteerbare instellingen
Piepton wijziging bord maximumsnelheid	Schakel de hoorbare melding voor wanneer de maximumsnelheid verandert in of uit. ➤ Verkeersbordenherkenningssysteem BLZ. 578	AAN/UIT *1
Bestuurders aandachtsniveau monitor	Wijzigt de instelling voor de Driver Attention Monitor. ➤ Driver Attention Monitor BLZ. 170	UIT/Enkel trillend alarm/ Trillend en hoorbaar alarm *1
Instelling sensor achter	Schakel de parkeersensoren achter in of uit. Deze selectie heeft ook invloed op de remregeling lage snelheid achter, indien aanwezig. ➤ Parkeersensorsysteem BLZ. 603 ➤ Remregeling lage snelheid BLZ. 497	Aan *1/ Uit

*1: Standaardinstelling

■ **Instellingen Meter/HUD (Instellingen instrumentarium)**

Instelbare functies	Beschrijving	Selecteerbare instellingen
Waarschuwingbericht	Hiermee bepaalt u of het waarschuwingsbericht wordt weergegeven. ➤ Waarschuwings- en informatiemeldingen op interface voor bestuurdersinformatie BLZ. 138	AAN/UIT *1
Instellen buitentemperatuur display	Selecteer deze optie om de buitentemperatuurwaarde enkele graden aan te passen. ➤ Omgevingstemperatuur BLZ. 156	-3 °C ~ ±0 °C *1 ~ +3 °C
Moment van resetten dagteller A	Hiermee selecteert u het moment waarop dagteller A wordt gereset. ➤ Actieradius / brandstof / dagteller BLZ. 165 ➤ Snelheid/Tijd/Dagteller BLZ. 167	Na het vol tanken/Wanneer opgeladen/Als het contact is uitgezet/ Handmatige reset *1

*1: Standaardinstelling

Instelbare functies	Beschrijving	Selecteerbare instellingen
Moment van resetten dagteller B	Hiermee selecteert u het moment waarop dagteller B wordt gereset. ➤ Actieradius / brandstof / dagteller BLZ. 165 ➤ Snelheid/Tijd/Dagteller BLZ. 167	Na het vol tanken/Wanneer opgeladen/Als het contact is uitgezet/Handmatige reset* ¹
Instelling geluidssterkte alarm	Hiermee past u het volume aan van alle systeemwaarschuwingen, de waarschuwing voor een geopend portier en richtingaanwijzer.	Max/Gemiddeld* ¹ / Min
Achteruitrijversnelling - geluidssignaal	Schakelt het waarschuwingsgeluid voor de achteruitstand in/uit.	Aan* ¹ / Uit
Brandstofverbruik achtergrond	Schakelt de zuinigheidsmeter in en uit.	Aan* ¹ / Uit
Navigatie	Schakelt de pop-upwaarschuwing in de stapsgewijze navigatie in de interface voor bestuurdersinformatie of het head-up display in/uit*. ➤ Stapsgewijze navigatieaanwijzingen BLZ. 168	Aan* ¹ / Uit
Snelheid/afstand eenheid	Hiermee selecteert u de eenheden van de tripcomputer. ➤ Eenheden snelheid/afstand BLZ. 177	Modellen met het stuur links km/h · km¹/mph · miles Modellen met het stuur rechts km/h · km/mph · miles* ¹
Herinnering achterbank	Hiermee schakelt u de functie herinnering achterbank in en uit.	Aan* ¹ / Uit

*1: Standaardinstelling

■ **Instellingen rijpositie***

Instelbare functies	Beschrijving	Selecteerbare instellingen
Memory Position Link	Schakelt het rijpositiegeheugensysteem in en uit.	Aan^{*1}/Uit
Stoelpositie afstellen bij instappen/uitstappen	Beweegt de stoel naar achteren wanneer u in/uit het voertuig stapt. Hiermee wijzigt u de instelling voor deze functie.	Aan^{*1}/Uit

*1: Standaardinstelling

■ **Instellingen smart entry**

Instelbare functies	Beschrijving	Selecteerbare instellingen
Instelling ontgrendelen	Wijzigt welke portieren worden ontgrendeld wanneer u de handgreep van het bestuurdersportier grijpt.	Alleen best. portier^{*1}/Alle portieren
Smart entry lichtsignaal	Zorgt ervoor dat enkele exterieurlichten knipperen bij het ontgrendelen/vergrendelen van de portieren.	Aan^{*1}/Uit

*1: Standaardinstelling

■ **Instelling verlichting**

Instelbare functies	Beschrijving	Selecteerbare instellingen
Automatisch grootlicht*	Hiermee schakelt u de functie automatisch grootlicht in/uit.	Aan*¹/Uit
Adaptief grootlicht*	In-/uitschakelen van adaptieve rijlichtfunctie.	Aan*¹/Uit
Tijdsduur dimmer interieurverl.	Hiermee selecteert u hoe lang de interieurverlichting aan blijft nadat de portieren zijn gesloten. 🗲 Interieurverlichting BLZ. 265	60sec./30sec.*¹/15sec.
Timer verlichting uit	Hiermee selecteert u hoe lang de exterieurlichten aan blijven nadat u het bestuurdersportier hebt gesloten. 🗲 Automatische uitschakelfunctie verlichting BLZ. 231	60sec./30sec./15sec.*¹/0sec.
Koplamp integratie met wissers	Hiermee bepaalt u of de koplampen en de wissers zijn in-/uitgeschakeld wanneer de koplampschakelaar in de stand AUTO staat. 🗲 Koplampintegratie met wissers BLZ. 231	Aan*¹/Uit

*1: Standaardinstelling

■ Portier/ruit instelling

Instelbare functies	Beschrijving	Selecteerbare instellingen
Instelling ontgrendelen	Stelt in of bij de eerste druk op de afstandsbediening of geïntegreerde sleutel het bestuurdersportier wordt ontgrendeld of dat alle portieren worden ontgrendeld.	Aleen best. portier*¹/ Alle portieren
Preset vergrendeling*	Hiermee schakelt u de functie Preset vergrendeling in of uit.	Aan*¹/Uit
Signaal openen / sluiten	Hiermee schakelt u het knipperen van exterieurlichten in/uit wanneer de portieren worden vergrendeld/ontgrendeld met de afstandsbediening. ► Afstandsbediening gebruiken BLZ. 196	Aan*¹/Uit
Automatisch inklapbare buitenspiegel	Hiermee selecteert u automatisch inklappen van de buitenspiegel.	Aan*¹/Uit
Ruitbediening op afstand	Hiermee wijzigt u de instellingen voor de functie ruitbediening op afstand.	Aan*¹/Uit

*1: Standaardinstelling

■ Inst. stroom achterklep

Instelbare functies	Beschrijving	Selecteerbare instellingen
Keyless open-functie	Verandert de instelling voor afstandsbediening voor wanneer de elektrisch bediende achterklep opent.	Altijd*¹/Wanneer ontgrendeld
Openen met knop op achterkant	Wijzigt de instelling voor openen van de elektrisch bediende achterklep via de buitenhandgreep van de achterklep.	AAN (Automatisch/ Handmatig)*¹/ UIT (Alleen handmatig)
Hands-free toegang	Verandert de instelling voor openen van de elektrisch bediende achterklep door een snelle schopbeweging onder de achterbumper.	Aan*¹/Uit

*1: Standaardinstelling

■ **Voorspellende Eco Assist***

Instelbare functies	Beschrijving	Selecteerbare instellingen
Voorspellende Eco Assist	Hiermee schakelt u Voorspellende Eco Assist in en uit.	Aan*1/Uit

* 1: Standaardinstelling

■ **Herinnering voor controle van het motoroliepeil**

Instelbare functies	Beschrijving	Selecteerbare instellingen
Herinnering voor controle van het motoroliepeil	Reset de herinnering voor de controle van het motoroliepeil.	Reset/Annuleren

■ **Onderhoudsinformatie***

Instelbare functies	Beschrijving	Selecteerbare instellingen
Onderhoudsinformatie.	Reset de onderhoudsinformatie.  Onderhoudsherinneringssysteem * BLZ. 638	Items resetten kiezen

* Niet beschikbaar op alle modellen

Alle instellingen resetten naar de standaardinstellingen

Alle menu-instellingen en aangepaste instellingen terugzetten naar de standaard-fabrieksinstelling.

■ Algemene instellingen resetten

1. Druk op de knop .
2. Selecteer **Algemene instellingen**.
3. Selecteer **Systeem**.
4. Selecteer **Reset fabrieksinstell.**
 - Op het display verschijnt een bevestigingsmelding.
5. Selecteer **Doorgaan** om de instellingen te resetten.
6. Selecteer nogmaals **Doorgaan** om de instellingen te resetten.
 - Het systeem wordt opnieuw opgestart.

■ Voertuiginstellingen resetten

1. Druk op de knop .
2. Selecteer **Voertuiginstellingen**.
3. Selecteer **Standaard**.
4. Selecteer **Ja**.

►► Alle instellingen resetten naar de standaardinstellingen

Zet als u het voertuig aan iemand anders overdraagt alle instellingen terug naar de fabriekstoestand en wis alle persoonlijke informatie.

Als u een **Reset fabrieksinstell.** uitvoert, worden de voorgeïnstalleerde apps teruggezet naar de fabrieksinstellingen.

Handsfree telefoonsysteem

Met behulp van het handsfree telefoonsysteem (HFT) kunt u via het audiosysteem van uw voertuig bellen en gebeld worden zonder dat u de mobiele telefoon vast hoeft te houden.

HFT-knoppen

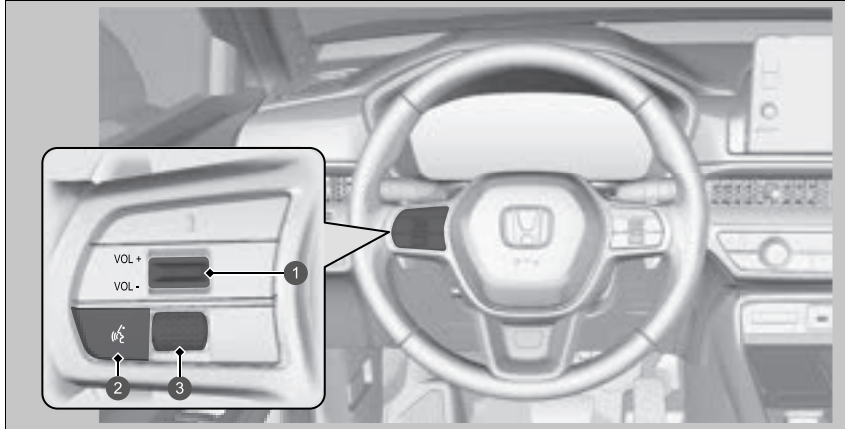

- ❶ VOL /VOL (Volume-)schakelaar
- ❷ Knop (Spreken)
- ❸ Selectiewieltje links

Handsfree telefoonsysteem

Plaats uw telefoon waar u een goede ontvangst krijgt.

Om gebruik te maken van HFT hebt u een *Bluetooth*-compatibele mobiele telefoon nodig. Vraag bij een dealer of de plaatselijke Honda-vestiging naar een lijst van compatibele telefoons, koppelprocedures en speciale functiemogelijkheden.

Om het systeem te gebruiken, moet **Bluetooth** op **AAN** staan.

➤ Telefoon instellingen BLZ. 386

Tips voor spraakbediening

- Richt de ventilatieopeningen van het plafond af en sluit de ramen, aangezien hieruit afkomstig lawaai de microfoon kan storen.
- Druk op de knop als u een nummer wilt bellen met opgeslagen spraaklabel*, een naam uit het telefoonboek* of een nummer*. Spreek duidelijk verstaanbaar na de piep.
- Als de microfoon andere stemmen dan die van u ontvangt, kan de opdracht verkeerd worden geïnterpreteerd.
- Als u het volumeniveau wilt wijzigen, kunt u het volumeniveau aanpassen aan het volume van het audiosysteem.

Als er geen Favoriete contacten zijn ingevoerd in het systeem, verschijnt het pop-upbericht op het scherm.

➤ Favoriete contacten BLZ. 391

Knop  (Spreken): Druk hierop om Spraakactivering* te openen of om een nummer met een opgeslagen spraaklabel te bellen*.

Selectiewieltje links: Draai het selectiewieltje omhoog of omlaag om  (telefoon) te selecteren op de interface voor bestuurdersinformatie, en druk vervolgens op het linker selectiewieltje.

Tijdens het ontvangen van een oproep wordt het scherm voor inkomende oproepen weergegeven op de interface voor bestuurdersinformatie. U kunt het gesprek aannemen met het linker selectiewieltje.

➔ **Een gesprek aannemen** BLZ. 396

Handsfree telefoonsysteem

Bluetooth® draadloze technologie

Het woordmerk en de logo's van *Bluetooth*® zijn gedeponeerde handelsmerken van *Bluetooth* SIG, Inc. en elk gebruik van deze merken door Honda Motor Co., Ltd. geschiedt onder licentie. Andere handelsmerken en handelsnamen zijn die van hun respectievelijke eigenaars.

HFT-beperkingen

Een inkomende oproep op HFT onderbreekt het audiosysteem tijdens het afspelen. Het wordt hervat na het beëindigen van de oproep.

■ Display HFT-status

Het audio-/informatiescherm bericht u wanneer er een inkomend gesprek is.



- ❶ HFT-modus
- ❷ De naam van de beller (indien opgeslagen) /nummer van de beller (indien niet opgeslagen)
- ❸ *Bluetooth*[®]-indicator
Verschijnt wanneer uw telefoon op HFT is aangesloten.
- ❹ Signaalsterkte
- ❺ Status batterijniveau

▣ Display HFT-status

Het hangt af van het type telefoon welke informatie wordt weergegeven op het audio-/informatiescherm.

■ Beperkingen voor handmatige bediening

Bepaalde handmatige functies zijn uitgeschakeld of niet beschikbaar terwijl het voertuig rijdt. Een grijs weergegeven optie kan pas worden geselecteerd wanneer het voertuig stilstaat.

Alleen eerder in het telefoonboek opgeslagen namen*, nummers* of Favoriete contacten met spraaklabels* kunnen met spraakopdrachten worden gebeld wanneer het voertuig rijdt.

📄 **Favoriete contacten** BLZ. 391

HFT-menu's

De voedingsmodus moet op ACCESSOIRE of AAN staan om het systeem te gebruiken. Selecteer **Telefoon** om het telefoonscherm weer te geven.



- ① Recente oproepen
- ② Favoriete contacten
- ③ Instelling
- ④ Contctn
- ⑤ Toetsen

HFT-menu's

Sommige functies zijn beperkt tijdens het rijden.

Recente oproepen: De laatste uitgaande, inkomende en gemiste oproepen worden weergegeven.

➤ **Bellen via de recente oproepen** BLZ. 394

Favoriete contacten: Belt het geselecteerde nummer onder Favoriete contacten.

➤ **Bellen via Favoriete contacten** BLZ. 395

Instellingen: Hiermee wijzigt u de telefooninstellingen.

➤ **Telefooninstellingenschermb** BLZ. 385

Contctn: Toont het telefoonboek van de gekoppelde telefoon.

➤ **Bellen via het geïmporteerde telefoonboek** BLZ. 395

Toetsenblok: Hiermee voert u een te bellen telefoonnummer in.

➤ **Bellen met een telefoonnummer** BLZ. 395

■ Telefooninstellingenscherm

Om het telefooninstellingenscherm weer te geven, selecteert u **Instellingen** op het telefoonscherf.



Apparaten wijzigen: Hiermee koppelt u een nieuwe telefoon aan het systeem en kunt u een apparaat koppelen of loskoppelen of een gekoppeld apparaat verwijderen.

☒ **Telefoon instellingen** BLZ. 386

Tel. autom. synchroniseren: Hiermee stelt u gegevens van het telefoonboek en recente oproepen zo in dat deze automatisch worden geïmporteerd wanneer een telefoon wordt gekoppeld met HFT.

☒ **Automatisch importeren van telefoonboek van mobiele telefoon en recente oproepen** BLZ. 389

Autom. doorverbinden: Hiermee stelt u in dat oproepen automatisch van de telefoon naar HFT worden doorgeschakeld wanneer u in het voertuig stapt.

☒ **Automatisch doorverbinden** BLZ. 390

Beltoon: Selecteert de beltoon.

☒ **Beltoon** BLZ. 390

■ Telefoon instellingen

■ **Bluetooth®-instellingen**

U kunt de *Bluetooth®*-functie in- en uitschakelen.

1. Druk op de knop .
2. Selecteer **Algemene instellingen**.
3. Selecteer **Verbindingen**.
4. Selecteer **Bluetooth**.
5. Selecteer **Opties**.
6. Selecteer **Bluetooth** en vervolgens **AAN**.

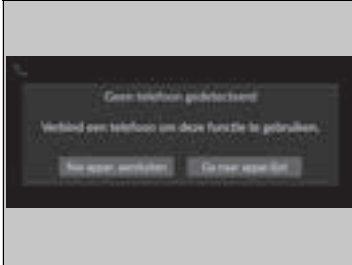

■ Een mobiele telefoon koppelen (wanneer er geen telefoon aan het systeem gekoppeld is)

1. Selecteer **Telefoon**.
2. Selecteer **Nw appar. aansluiten**.
3. Zorg dat de telefoon in de modus zoeken of vindbaar staat.
4. Selecteer **Honda HFT** op uw telefoon.
 - ▶ Als u een telefoon via dit audiosysteem wilt koppelen, selecteert u **Apparaten zoeken** en selecteert u vervolgens uw telefoon wanneer deze in de lijst verschijnt.
5. Het systeem geeft u een koppelcode op het audio-/informatiescherm.
 - ▶ Geef een bevestiging als de koppelcode op het scherm en uw telefoon overeenkomen. Dit kan per telefoon verschillen.
6. Selecteer de gewenste functies en selecteer vervolgens **Verbinden**.
7. Er verschijnt een mededeling op het scherm als het koppelen gelukt is.
8. Selecteer **OK**.

☒ Telefoon instellingen

De *Bluetooth*-compatibele telefoon moet aan het systeem gekoppeld worden voordat u handsfree oproepen kunt plaatsen en ontvangen.

Tips telefoon koppelen:

- U kunt de telefoon niet koppelen terwijl het voertuig in beweging is.
- Er kunnen maximaal zes telefoons worden gekoppeld.
- De batterij van uw telefoon kan sneller leeg raken dan gewoonlijk als de telefoon aan het systeem is gekoppeld.

Zodra u een telefoon gekoppeld hebt, ziet u deze op het scherm met de volgende pictogrammen.



: De telefoon is compatibel met *Bluetooth*®-audio.



: De telefoon kan met HFT gebruikt worden.



: De telefoon is compatibel met Apple CarPlay.

Als er een actieve verbinding is met Apple CarPlay, dan is het koppelen van extra compatibele *Bluetooth*®-apparaten niet beschikbaar.

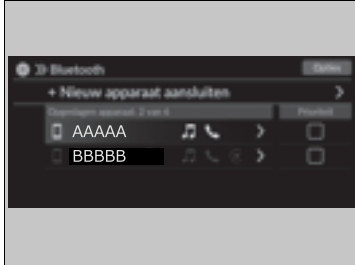

■ Een andere telefoon koppelen dan de momenteel gekoppelde telefoon

1. Selecteer **Telefoon**.
2. Selecteer **Instelling**.
3. Selecteer **Apparaten wijzigen**.
4. Selecteer een te koppelen telefoon.
 - HFT verbreekt de verbinding met de momenteel aangesloten telefoon en zoekt naar een andere gekoppelde telefoon.
 - U kunt de prioriteit van de verbonden telefoon instellen. Schakel het selectievakje in op de telefoon waaraan u prioriteit wilt geven.
5. Selecteer  (audio),  (telefoon) of  (Apple CarPlay).
 -  en  kunnen tegelijkertijd worden geselecteerd, maar wanneer  is geselecteerd, kunnen  en  niet worden geselecteerd.
 - Als u de automatische *Bluetooth*[®]-verbinding wilt annuleren, schakelt u alle pictogrammen uit.
6. Selecteer **Toepassen**.

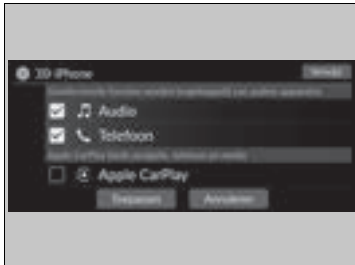

■ Gekoppelde telefoon wissen

1. Selecteer **Telefoon**.
2. Selecteer **Instelling**.
3. Selecteer **Apparaten wijzigen**.
4. Selecteer een telefoon die u wilt verwijderen.
5. Selecteer **Verwijd**.
6. Op het display verschijnt een bevestigingsmelding. Selecteer **Verwijd**.

►► Een andere telefoon koppelen dan de momenteel gekoppelde telefoon

Als er geen andere telefoons worden gevonden of gekoppeld als u probeert naar een andere telefoon over te schakelen, zal HFT u informeren dat de originele telefoon weer wordt verbonden.

Om andere telefoons te koppelen, selecteert u **+ Nieuw apparaat aansluiten** in het scherm **Bluetooth**.

■ Automatisch importeren van telefoonboek van mobiele telefoon en recente oproepen









Wanneer uw telefoon wordt gekoppeld, worden de inhoud van het telefoonboek en de recente oproepen automatisch naar het systeem geïmporteerd.

1. Selecteer **Telefoon**.
2. Selecteer **Instelling**.
3. Selecteer **Tel. autom. synchroniseren**.
4. Selecteer **AAN** of **UIT**.
 - ▶ De standaardinstelling is **AAN**.

☒ Automatisch importeren van telefoonboek van mobiele telefoon en recente oproepen

Bij sommige telefoons moet u deze functie inschakelen om het telefoonboek van uw mobiele telefoon te kunnen importeren.

Wanneer u een naam selecteert in het telefoonboek van de mobiele telefoon, wordt er een categoriepictogram weergegeven. De pictogrammen geven aan welke soorten nummers voor die naam zijn opgeslagen.

	Pref		Fax
	Home		Voertuig
	Mobiel		Spraak
	Werk		Overige
	Pieper		

Op sommige telefoons is het wellicht niet mogelijk om de categoriepictogrammen naar het systeem te importeren.

Het telefoonboek wordt na elke verbinding bijgewerkt.
Recente oproepen worden na elke verbinding of elk gesprek bijgewerkt.

■ Automatisch doorverbinden

Als u in het voertuig stapt terwijl u aan de telefoon bent, kan het gesprek automatisch naar HFT worden doorverbonden.

1. Selecteer **Telefoon**.
2. Selecteer **Instelling**.
3. Selecteer **Autom. doorverbinden**.
4. Selecteer **AAN** of **UIT**.
 - De standaardinstelling is **AAN**.

■ Beltoon

U kunt de beltooninstelling wijzigen.

1. Selecteer **Telefoon**.
2. Selecteer **Instelling**.
3. Selecteer **Beltoon**.
4. Selecteer **Voertuig** of **Telefoon**.
 - De standaardinstelling is **Telefoon**.

» Beltoon

Voertuig: De vaste beltoon klinkt uit de luidsprekers.
Telefoon: Afhankelijk van het merk en model van de mobiele telefoon, klinkt de beltoon die is opgeslagen in de telefoon wanneer deze is verbonden.

Favoriete contacten



1 Sterpictogram

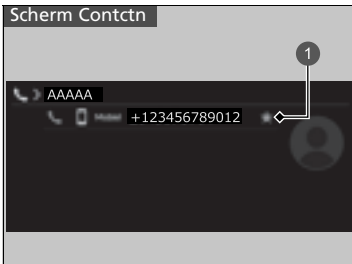

1 Sterpictogram

■ Favoriete contacten toevoegen

1. Selecteer **Telefoon**.
2. Selecteer **Recente oproepen, Contactn of Toetsen**.

In het scherm voor recente oproepen of contacten

3. Selecteer het sterpictogram.

Op het scherm Toetsen

3. Selecteer **Toev. aan Favoriete cont..**

- Er verschijnt een mededeling op het scherm indien Favoriete contacten met succes zijn opgeslagen.
- Als u de Favoriete contacten wilt verwijderen, selecteert u het sterpictogram opnieuw of selecteert u **Verwijderen uit favoriete contacten**.



1 Toev. aan Favoriete cont.

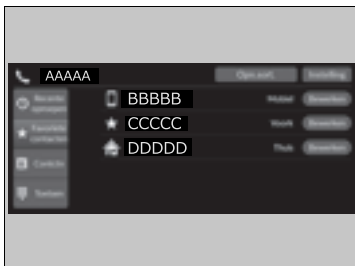

■ Een favoriet contact bewerken

1. Selecteer **Telefoon**.
2. Selecteer **Favoriete contacten**.
3. Selecteer **Bewerken** voor het favoriete contact dat u wilt bewerken.
4. Selecteer de gewenste instelling.
5. Selecteer **OK**.

■ Een favoriet contact verwijderen

1. Selecteer **Telefoon**.
2. Selecteer **Favoriete contacten**.
3. Selecteer **Bewerken** voor het favoriete contact dat u wilt verwijderen.
4. Selecteer **Verwijderen**.
5. Op het display verschijnt een bevestigingsmelding. Selecteer **Ja**.



Modellen zonder spraakbedieningssysteem

■ **Spraaklabel toevoegen aan opgeslagen favoriete contacten**

1. Selecteer **Telefoon**.
2. Selecteer **Favoriete contacten**.
3. Selecteer **Bewerken** voor het favoriete contact dat u wilt bewerken.
4. Selecteer **Spraaktag**.
5. Selecteer **Opnemen**.
6. Selecteer **Opnemen** of gebruik de knop  en volg de aanwijzingen om het spraaklabel te voltooien.

Modellen zonder spraakbedieningssysteem

■ **Spraaklabel wissen**

1. Selecteer **Telefoon**.
2. Selecteer **Favoriete contacten**.
3. Selecteer **Bewerken** voor het favoriete contact dat u wilt bewerken.
4. Selecteer **Spraaktag**.
5. Selecteer **Wissen**.
6. Op het display verschijnt een bevestigingsmelding. Selecteer **Ja**.

» Favoriete contacten

Modellen zonder spraakbedieningssysteem

Vermijd het gebruik van dubbele spraaklabels. Vermijd het gebruik van "Home" als spraaklabel. Het is voor het systeem eenvoudiger om een langere naam te herkennen. Bijvoorbeeld, gebruik "John Smith" in plaats van "John".

■ Bellen

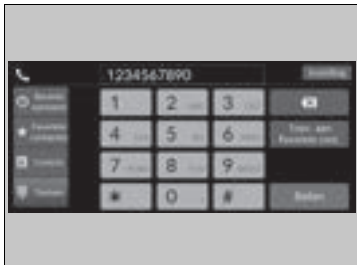

U kunt bellen door een telefoonnummer in te voeren of door gebruik te maken van geïmporteerde **Recente oproepen**, **Favoriete contacten** en **Contctn**.

■ Bellen via de recente oproepen

Recente oproepen worden opgeslagen op basis van **Alle**, **Gebeld**, **Gemist** en **Ontvangen**.

1. Selecteer **Telefoon**.
2. Selecteer **Recente oproepen**.
 - U kunt sorteren op **Alle**, **Gebeld**, **Gemist** of **Ontvangen**. Selecteer het pictogram rechtsboven in het scherm.
3. Selecteer een nummer.
 - Het kiezen begint automatisch.

» Bellen

Zodra een oproep is verbonden, kunt u de stem van de persoon die u belt via de audiospeakers horen.

Wanneer er een actieve verbinding is met Apple CarPlay, kunt u niet bellen met het handsfree telefoonsysteem (HFT), maar alleen met Apple CarPlay.

■ Modellen zonder spraakbedieningssysteem

Favoriete contacten met een spraaklabel kunnen vanaf de meeste schermen via spraak worden gebeld. Druk op de knop  en zeg de naam van het spraaklabel.

» Bellen via de recente oproepen

De recente oproepen verschijnen alleen wanneer een telefoon is verbonden met het systeem.

Alle: De laatste uitgaande, inkomende en gemiste oproepen worden weergegeven.

Gebeld: De laatste uitgaande gesprekken worden weergegeven.

Gemist: De laatste gemiste oproepen worden weergegeven.

Ontvangen: De laatste inkomende gesprekken worden weergegeven.

■ Bellen via Favoriete contacten

1. Selecteer **Telefoon**.
2. Selecteer **Favoriete contacten**.
 - ▶ U kunt de volgorde van favoriete contacten wijzigen door **Opn.sort.** te selecteren.
3. Selecteer een nummer.
 - ▶ Het kiezen begint automatisch.

■ Bellen via het geïmporteerde telefoonboek

1. Selecteer **Telefoon**.
2. Selecteer **Contctn**.
3. Selecteer een naam.
 - ▶ U kunt sorteren op **Voornaam** of **Achternaam**. Selecteer het pictogram rechtsboven in het scherm.
4. Selecteer een nummer.
 - ▶ Het kiezen begint automatisch.

■ Bellen met een telefoonnummer

1. Selecteer **Telefoon**.
2. Selecteer **Toetsen**.
3. Selecteer een nummer.
 - ▶ Gebruik het toetsenbord op het touchscreen om nummers in te voeren.
4. Selecteer **Bellen**.
 - ▶ Het kiezen begint automatisch.

»» Bellen via Favoriete contacten

Modellen zonder spraakbedieningssysteem

Druk als een spraaklabel is opgeslagen op de knop  om het nummer te bellen met gebruik van het spraaklabel.

➤ **Favoriete contacten** BLZ. 391

Alle favoriete contacten met een spraaklabel kunnen vanaf elk scherm via spraak worden gebeld. Druk op de knop  en volg de aanwijzingen.

»» Bellen via het geïmporteerde telefoonboek

Modellen zonder spraakbedieningssysteem

U kunt opgeslagen favoriete contacten met spraaklabel bellen met spraakopdrachten.

➤ **Favoriete contacten** BLZ. 391

»» Bellen met een telefoonnummer

Modellen zonder spraakbedieningssysteem

U kunt opgeslagen favoriete contacten met spraaklabel bellen met spraakopdrachten.

➤ **Favoriete contacten** BLZ. 391

■ Een gesprek aannemen

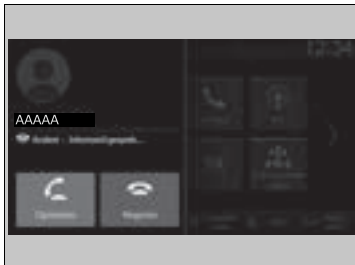

Wanneer er een inkomend gesprek is, klinkt er een geluidsmelding (indien geactiveerd) en het scherm **Inkomend gesprek...** verschijnt.

U kunt de oproep beantwoorden met het linker selectiewieltje.

Om het gesprek aan te nemen, draait u het linker selectiewieltje omhoog of omlaag om  (beantwoorden) te selecteren op de interface voor bestuurdersinformatie en drukt u vervolgens op het linker selectiewieltje.

- Indien u het gesprek wilt weigeren of beëindigen, selecteert u  (negeren) op de interface voor bestuurdersinformatie met behulp van het linker selectiewieltje.

►► Een gesprek aannemen

Oproep in wachtstand

Selecteer  (opnemen) om het huidige gesprek in de wacht te zetten en het inkomende gesprek te beantwoorden.

Selecteer  met het linker selectiewieltje om terug te keren naar het huidige gesprek.

Selecteer  (negeren) om het inkomende gesprek te negeren als u het niet wilt beantwoorden.

Selecteer  als u het huidige gesprek wilt beëindigen.

U kunt de pictogrammen op het audio-/informatiescherm selecteren in plaats van  en  op de interface voor bestuurdersinformatie.

Opties tijdens het bellen

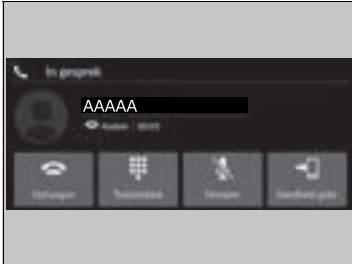

De volgende opties zijn beschikbaar tijdens het bellen.

Toetsenblok: Nummers versturen tijdens een gesprek. Dit is handig als u bijvoorbeeld een menugestuurd telefoonsysteem belt.

Dempen: Dempst uw stem.

Handheld gebr.: Verbindt een gesprek van het systeem door naar uw telefoon.

De beschikbare opties worden weergegeven op de onderste helft van het scherm.

Selecteer een optie.

- ▶ Het dempingspictogram wordt weergegeven wanneer **Dempen** is geselecteerd wanneer het andere bronsscherm dan het telefoonscherm wordt weergegeven. Selecteer **Dempen** opnieuw om dit uit te schakelen.

Opties tijdens het bellen

U kunt de pictogrammen op het audio-/informatiescherm selecteren.

iPod/USB-flashdrive

Als een fout optreedt tijdens het afspelen van een iPod of USB-flashdrive, dan kunnen de volgende foutmeldingen worden getoond. Neem contact op met een dealer wanneer de foutmelding niet kan worden gewist.

Foutmelding	Oplossing
Geen reactie van apparaat	Verschijnt wanneer het systeem de iPod niet herkent. Sluit de iPod opnieuw aan.
Verbinden opnieuw proberen	
Onspeelbaar bestand	Verschijnt wanneer de bestanden op de USB-flashdrive auteursrechtelijk zijn beschermd of een niet-ondersteunde indeling hebben. Deze foutmelding verschijnt gedurende circa vijf seconden, daarna hoort u het volgende nummer.
Geen gegevens	iPod Verschijnt wanneer de iPod leeg is. USB-flashdrive Verschijnt wanneer de USB-flashdrive leeg is of er geen MP3-, WMA-, AAC-, FLAC-, WAV-, MP4-, AVI-, MKV- of ASF-WMV-bestanden op de USB-flashdrive aanwezig zijn. iPod en USB-flashdrive Controleer of er compatibele bestanden op het apparaat staan.
Niet-ondersteund apparaat	Verschijnt wanneer het systeem niet communiceert met een aangesloten apparaat. Als deze melding verschijnt wanneer een apparaat is aangesloten, neem dan contact op met de leverancier van uw apparaat.
USB-hub niet ondersteund	Verschijnt wanneer alleen een HUB is aangesloten. Als dit verschijnt, sluit u een USB-flashdrive op de HUB aan.
Er is een laadfout opgetreden met het aangesloten USB-apparaat. Controleer, indien veilig, de compatibiliteit van het apparaat en de USB-kabel en probeer het opnieuw.	Verschijnt wanneer een incompatibel apparaat is aangesloten. Koppel het apparaat los. Schakel vervolgens het audiosysteem uit en weer in. Sluit het apparaat dat de fout veroorzaakte niet opnieuw aan.

Compatibele iPod, iPhone en USB-flashdrives

Compatibiliteit van iPod- en iPhone-modellen

Model
Gemaakt voor iPod touch (5e t/m 6e generatie) die is uitgebracht tussen 2012 en 2015
Gemaakt voor iPhone 5s/iPhone 5c/iPhone 6/iPhone 6 Plus/iPhone 6S/iPhone 6S Plus/iPhone SE/ iPhone 7/iPhone 7 Plus/iPhone 8/iPhone 8 Plus/iPhone X/iPhone XS/ iPhone XS Max/iPhone XR/iPhone 11/iPhone 11 Pro/iPhone 11 Pro Max/iPhone SE (2e generatie)/iPhone 12/iPhone 12 Pro/iPhone 12 Pro Max/iPhone 12 mini

USB-flashdrives

- Gebruik van een USB-flashdrive van 256 MB of meer wordt aanbevolen.
- Sommige digitale audiospelers zijn mogelijk niet compatibel.
- Sommige USB-flashdrives (zoals die met beveiligingsvergrendelingen enz.) werken wellicht niet.
- Sommige softwarebestanden laten het weergeven van audio of van tekst mogelijk niet toe.
- Elk audiosysteem is compatibel met de volgende indelingen. Sommige versies van de indelingen worden mogelijk niet ondersteund.
MP3, WMA, AAC, FLAC, PCM/WAVE, MP4, AVI, MKV, ASF/WMV

Compatibiliteit van iPod- en iPhone-modellen

Dit systeem werkt wellicht niet met alle softwareversies van deze apparaten.

De Lightning-stekker werkt met iPhone 5s, iPhone 5c, iPhone 6, iPhone 6 Plus, iPhone 6S, iPhone 6S Plus, iPhone SE, iPhone 7, iPhone 7 Plus, iPhone 8, iPhone 8 Plus, iPhone X, iPhone XS, iPhone XS Max, iPhone XR, iPhone 11, iPhone 11 Pro, iPhone 11 Pro Max, iPhone SE (2e generatie), iPhone 12, iPhone 12 Pro, iPhone 12 Pro Max, iPhone 12 mini, iPod touch (5e, 6e generatie).

USB werkt met iPhone 5s, iPhone 5c, iPhone 6, iPhone 6 Plus, iPhone 6S, iPhone 6S Plus, iPhone SE, iPhone 7, iPhone 7 Plus, iPhone 8, iPhone 8 Plus, iPhone X, iPhone XS, iPhone XS Max, iPhone XR, iPhone 11, iPhone 11 Pro, iPhone 11 Pro Max, iPhone SE (2e generatie), iPhone 12, iPhone 12 Pro, iPhone 12 Pro Max, iPhone 12 mini, iPod touch (5e, 6e generatie).

USB-flashdrives

Bestanden op de USB-flashdrive worden afgespeeld in de opgeslagen volgorde. Deze volgorde kan verschillen van de weergegeven volgorde op uw pc of apparaat.

■ Aanbevolen apparaten

■ MP4-bestand

Media	USB-flashdrive	
Profiel (MP4-versie)	BaselineProfile/Level 3, MailProfile/Level 3.1 (MPEG4-AVC)	SimpleProfile/Level 5 (MPEG4)
Bestandsextensie (MP4-versie)	.mp4/.m4v	
Compatibele audio-codec	AAC, MP3	
Compatibele video-codec	MPEG4-AVC (H.264)	MPEG4 (ISO/IEC 14496 Part.2)
Bitsnelheid	10 Mbps, 14 Mbps (MPEG4-AVC)	8 Mbps (MPEG4)
Maximaal beeld	1280 × 720 pixels (MPEG4-AVC)	720 × 576 pixels (MPEG4)

■ AVI-bestand

Media	USB-flashdrive		
Profiel (AVI-versie)	BaselineProfile/Level 3, MailProfile/Level 3.1 (MPEG4-AVC)	SimpleProfile/Level 5 (MPEG4)	AdvancedProfile/Level 2, MainProfile/Level Medium, SimpleProfile/Level Medium (VC-1)
Bestandsextensie (AVI-versie)	.avi		
Compatibele audio-codec	AAC, MP3, WMA		
Compatibele video-codec	MPEG4-AVC (H.264)	MPEG4 (ISO/IEC 14496 Part.2)	VC-1
Bitsnelheid	10 Mbps, 14 Mbps (MPEG4-AVC)	8 Mbps (MPEG4)	20 Mbps, 10 Mbps, 384 kbps (VC-1)
Maximaal beeld	1280 × 720 pixels (MPEG4-AVC)	720 × 576 pixels (MPEG4)	1280 × 720 pixels, 720 × 480 pixels, 352 × 288 pixels (VC-1)

■ MKV-bestand

Media	USB-flashdrive		
Profile (MKV-versie)	BaselineProfile/Level 3, MailProfile/Level 3.1 (MPEG4-AVC)	SimpleProfile/Level 5 (MPEG4)	AdvancedProfile/Level 2, MainProfile/Level Medium, SimpleProfile/Level Medium (VC-1)
Bestandsextensie (MKV-versie)	.mkv		
Compatibele audio-codec	AAC, MP3		
Compatibele video-codec	MPEG4-AVC (H.264)	MPEG4 (ISO/IEC 14496 Part.2)	VC-1
Bitsnelheid	10 Mbps, 14 Mbps (MPEG4-AVC)	8 Mbps (MPEG4)	20 Mbps, 10 Mbps, 384 kbps (VC-1)
Maximaal beeld	1280 × 720 pixels (MPEG4-AVC)	720 × 576 pixels (MPEG4)	1280 × 720 pixels, 720 × 480 pixels, 352 × 288 pixels (VC-1)

■ ASF/WMV-bestand

Media	USB-flashdrive	
Profile (ASF/WMV-versie)	BaselineProfile/Level 3, MailProfile/Level 3.1 (MPEG4-AVC)	AdvancedProfile/Level 2, MainProfile/Level Medium, SimpleProfile/Level Medium (VC-1)
Bestandsextensie (ASF/WMV-versie)	.asf/.wmv	
Compatibele audio-codec	WMA	
Compatibele video-codec	MPEG4-AVC (H.264)	VC-1
Bitsnelheid	10 Mbps, 14 Mbps (MPEG4-AVC)	20 Mbps, 10 Mbps, 384 kbps (VC-1)
Maximaal beeld	1280 × 720 pixels (MPEG4-AVC)	1280 × 720 pixels, 720 × 480 pixels, 352 × 288 pixels (VC-1)

Over Open Source-licenties

Volg deze stappen om de informatie over de open source-licentie te zien.

1. Druk op de knop  HOME.
2. Selecteer **Algemene instellingen**.
3. Selecteer **System**.
4. Selecteer **Info**.
5. Selecteer **Legal information** (Wettelijke informatie).
6. Selecteer **Licentie**.

Licentie-informatie

■ Bluetooth

Het woordmerk en de logo's van *Bluetooth*[®] zijn gedeponeerde handelsmerken van Bluetooth SIG, Inc. en elk gebruik van deze merken door Panasonic Automotive Systems Co., Ltd. geschiedt onder licentie. Andere handelsmerken en handelsnamen zijn die van hun respectievelijke eigenaars.

<https://www.bluetooth.com/develop-with-bluetooth/marketing-branding/>



■ Windows Media

Dit product wordt beschermd door bepaalde intellectuele eigendomsrechten van Microsoft. Gebruik of distributie van dergelijke technologie buiten dit product is verboden zonder een licentie van Microsoft.

■ Apple

"Made for iPod" en "Made for iPhone" betekenen dat een elektronisch accessoire is ontworpen om te worden aangesloten op respectievelijk een iPod of iPhone en door de ontwikkelaar is gecertificeerd en aan de prestatiestandaarden van Apple voldoet. Apple is niet verantwoordelijk voor het gebruik van dit apparaat of voor de naleving van de veiligheids- en wettelijke normen. Het gebruik van dit accessoire met een iPod of iPhone kan de draadloze prestaties beïnvloeden.

Apple, het Apple-logo, iPhone en iPod touch zijn handelsmerken van Apple Inc., geregistreerd in de Verenigde Staten en andere landen. Apple CarPlay, iPod, iPhone, iTunes, Siri en Lightning zijn handelsmerken van Apple Inc. App Store is een servicemerk van Apple Inc.



MPEG

Mpeg4 Visual

DIT PRODUCT IS IN LICENTIE GEGEVEN ONDER DE MPEG-4 VISUAL PATENT PORTFOLIO-LICENTIE VOOR PERSOONLIJK EN NIET-COMMERCIEEL GEBRUIK VAN EEN KLANT OM (i) VIDEO TE CODEREN IN OVEREENSTEMMING MET DE MPEG-4 VISUAL-STANDAARD ("MPEG-4 VIDEO") EN/OF (ii) MPEG-4 VIDEO TE DECODEREN DIE DOOR EEN CONSUMENT IS GECODEERD IN HET KADER VAN EEN PERSOONLIJKE EN NIET-COMMERCIEËLE ACTIVITEIT EN/OF VERKREGEN IS VAN EEN VIDEOLEVERANCIER AAN WIE EEN LICENTIE IS VERLEEND DOOR MPEG VOOR HET VERSTREKKEN VAN MPEG-4 VIDEO. ER WORDT GEEN LICENTIE VERLEEND OF GEÏMPliceerd VOOR ENIG ANDER GEBRUIK. AANVULLENDE INFORMATIE, MET INBEGRIJ VAN INFORMATIE OVER PROMOTIONEEL, INTERN EN COMMERCIEEL GEBRUIK EN LICENTIEVERLENING, KAN WORDEN VERKREGEN BIJ MPEG LA, LLC. ZIE [HTTP://WWW.MPEGLA.COM](http://www.mpegla.com).

VC-1

DIT PRODUCT IS IN LICENTIE GEGEVEN ONDER DE VC-1 PATENT PORTFOLIO-LICENTIE VOOR PERSOONLIJK EN NIET-COMMERCIEEL GEBRUIK VAN EEN KLANT OM (i) VIDEO TE CODEREN IN OVEREENSTEMMING MET DE VC-1-STANDAARD ("VC-1 VIDEO") EN/OF (ii) VC-1 VIDEO TE DECODEREN DIE DOOR EEN CONSUMENT IS GECODEERD IN HET KADER VAN EEN PERSOONLIJKE EN NIET-COMMERCIEËLE ACTIVITEIT EN/OF VERKREGEN IS VAN EEN VIDEOLEVERANCIER AAN WIE EEN LICENTIE IS VERLEEND VOOR HET VERSTREKKEN VAN VC-1 VIDEO. ER WORDT GEEN LICENTIE VERLEEND OF GEÏMPliceerd VOOR ENIG ANDER GEBRUIK. AANVULLENDE INFORMATIE KAN WORDEN VERKREGEN BIJ MPEG LA, L.L.C. ZIE [HTTP://WWW.MPEGLA.COM](http://www.mpegla.com).

AVC/H.264

Dit PRODUCT IS IN LICENTIE GEGEVEN ONDER DE AVC PATENT PORTFOLIO-LICENTIE VOOR PERSOONLIJK EN NIET-COMMERCIEEL GEBRUIK VAN EEN KLANT OM (i) VIDEO TE CODEREN IN OVEREENSTEMMING MET DE AVC-STANDAARD ("AVC VIDEO") EN/OF (ii) AVC-VIDEO TE DECODEREN DIE DOOR EEN CONSUMENT IS GECODEERD IN HET KADER VAN EEN PERSOONLIJKE EN NIET-COMMERCIEËLE ACTIVITEIT EN/OF VERKREGEN IS VAN EEN VIDEOLEVERANCIER AAN WIE EEN LICENTIE IS VERLEEND VOOR HET VERSTREKKEN VAN AVC-VIDEO. ER WORDT GEEN LICENTIE VERLEEND OF GEÏMPliceEERD VOOR ENIG ANDER GEBRUIK.

AANVULLENDE INFORMATIE KAN WORDEN VERKREGEN BIJ MPEG LA, L.L.C. ZIE

[HTTP://WWW.MPEGLA.COM](http://www.mpegla.com).

Juridische informatie met betrekking tot Apple CarPlay/Android Auto

■ LICENTIE-/AANSPRAKELIJKHEIDSINFORMATIE BIJ GEBRUIKERSHANDLEIDING

HET GEBRUIK VAN APPLE CARPLAY IS ONDERWORPEN AAN UW INSTEMMING MET DE GEBRUIKSVOORWAARDEN VAN CARPLAY, DIE ZIJN OPGENOMEN ALS ONDERDEEL VAN DE ALGEMENE VOORWAARDEN VAN APPLE iOS. SAMENVATTEND WIJZEN APPLE EN HAAR SERVICEPROVIDERS IN DE GEBRUIKSVOORWAARDEN ALLE AANSPRAKELIJKHEID VAN DE HAND ALS DE SERVICES NIET NAAR BEHOREN WERKEN OF WORDEN BEËINDIGD, EN WORDEN IN DEZE GEBRUIKSVOORWAARDEN ANDERE AANSPRAKELIJKHEDEN VAN APPLE EN HAAR SERVICEPROVIDERS STRIKT BEPERKT. DAARNAAST WORDEN IN DEZE GEBRUIKSVOORWAARDEN DE SOORTEN GEBRUIKERSINFORMATIE (ZOALS BIJVOORBEELD VOERTUIGLOCATIE, VOERTUIGSNELHEID EN VOERTUIGSTATUS) BESCHREVEN DIE DOOR APPLE EN HAAR SERVICEPROVIDERS WORDEN VERZAMELD EN OPGESLAGEN, EN WORDEN BEPAALDE MOGELIJKE RISICO'S BEKENDGEMAAKT DIE ZIJN GEKOPPELD AAN HET GEBRUIK VAN CARPLAY, WAARONDER HET RISICO VAN AFLEIDING VAN DE BESTUURDER. ZIE HET PRIVACYBELEID VAN APPLE VOOR INFORMATIE OVER HET GEBRUIK EN DE VERWERKING DOOR APPLE VAN GEGEVENS DIE WORDEN GEÛPLOAD DOOR CARPLAY.

UW GEBRUIK VAN ANDROID AUTO IS ONDERWORPEN AAN UW INSTEMMING MET DE GEBRUIKSVOORWAARDEN VAN ANDROID AUTO WAARMEE AKKOORD MOET WORDEN GEGAAN WANNEER DE ANDROID AUTO-TOEPASSING NAAR UW ANDROID-TELEFOON WORDT GEDOWNLOAD. SAMENVATTEND WIJZEN GOOGLE EN HAAR SERVICEPROVIDERS IN DE GEBRUIKSVOORWAARDEN VAN ANDROID AUTO ALLE AANSPRAKELIJKHEID VAN DE HAND ALS DE SERVICES NIET NAAR BEHOREN WERKEN OF WORDEN BEËINDIGD, EN WORDEN IN DEZE GEBRUIKSVOORWAARDEN ANDERE AANSPRAKELIJKHEDEN VAN GOOGLE EN HAAR SERVICEPROVIDERS STRIKT BEPERKT. DAARNAAST WORDEN IN DEZE GEBRUIKSVOORWAARDEN DE SOORTEN GEBRUIKERSINFORMATIE (ZOALS BIJVOORBEELD VOERTUIGLOCATIE, VOERTUIGSNELHEID EN VOERTUIGSTATUS) BESCHREVEN DIE DOOR GOOGLE EN HAAR SERVICEPROVIDERS WORDEN VERZAMELD EN OPGESLAGEN, EN WORDEN BEPAALDE MOGELIJKE RISICO'S BEKENDGEMAAKT DIE ZIJN GEKOPPELD AAN HET GEBRUIK VAN ANDROID AUTO, WAARONDER HET RISICO VAN AFLEIDING VAN DE BESTUURDER. ZIE HET PRIVACYBELEID VAN GOOGLE VOOR INFORMATIE OVER HET GEBRUIK EN DE VERWERKING DOOR GOOGLE VAN GEGEVENS DIE WORDEN GEÛPLOAD DOOR ANDROID AUTO.

■ UITSLUITING VAN GARANTIE; BEPERKING VAN AANSPRAKELIJKHEID

U ERKENT UITDRUKKELIJK EN GAAT ERMEE AKKOORD DAT U APPLE CARPLAY OF ANDROID AUTO ("DE TOEPASSINGEN") VOLLEDIG OP EIGEN RISICO GEBRUIKT EN DAT HET VOLLEDIGE RISICO TEN AANZIEN VAN BEVREDIGENDE KWALITEIT, PRESTATIES, NAUWKEURIGHEID EN GEBRUIKSGEMAK, VOOR ZOVER TOEGESTAAN DOOR DE TOEPASSELIJKE WETGEVING, BIJ U LIGT, EN DAT DE TOEPASSINGEN EN INFORMATIE OVER DE TOEPASSINGEN "ALS ZODANIG" EN "ZOALS BESCHIKBAAR" WORDEN GELEVERD, MET ALLE FOUTEN EN ZONDER ENIGE VORM VAN GARANTIE. HONDA WIJST HIERBIJ ELKE VORM VAN GARANTIES EN/OF CONDITIES VAN DE HAND MET BETREKKING TOT DE TOEPASSINGEN EN INFORMATIE OVER DE TOEPASSINGEN, ZOWEL UITDRUKKELIJK ALS IMPLICIET OF STATUTAIR, INCLUSIEF, MAAR NIET BEPERKT TOT, DE IMPLICIETE GARANTIES EN/OF CONDITIES VAN VERKOOPBAARHEID, BEVREDIGENDE KWALITEIT, GESCHIKTHEID VOOR EEN BEPAALD DOEL, NAUWKEURIGHEID, ONGESTOORDE WERKING EN HET NIET SCHENDEN VAN RECHTEN VAN DERDEN. GEEN MONDELINGE OF SCHRIFTELIJKE INFORMATIE OF ADVIES DIE/DAT WORDT GEGEVEN DOOR HONDA OF EEN GEAUTHORISEERDE VERTEGENWOORDIGER ZAL EEN GARANTIE VORMEN. ALS VOORBEELDEN, EN ZONDER BEPERKING, WIJST HONDA ELKE GARANTIE VAN DE HAND MET BETREKKING TOT DE NAUWKEURIGHEID VAN DE GEGEVENS DIE WORDEN GEBODEN DOOR DE TOEPASSINGEN, ZOALS DE NAUWKEURIGHEID VAN ROUTEBESCHRIJVINGEN, GESCHATTE REISTIJD, SNELHEIDSLIMIETEN, WEGOMSTANDIGHEDEN, NIEUWS, WEERSVERWACHTING, VERKEERSINFORMATIE OF ANDERE INHOUD DIE WORDT GEBODEN DOOR APPLE, GOOGLE, HIERBIJ AANGESLOTEN BEDRIJVEN OF EXTERNE PROVIDERS; HONDA BIEDT GEEN GARANTIE TEGEN HET VERLIES VAN TOEPASSINGSGEGEVENS, DIE OP ELK MOMENT VERLOREN KUNNEN GAAN; HONDA BIEDT GEEN GARANTIE DAT DE TOEPASSINGEN OF ENIGE SERVICES DIE VIA DE TOEPASSINGEN WORDEN GELEVERD, ALTIJD BESCHIKBAAR ZULLEN ZIJN OF DAT ENIGE SERVICE OF ALLE SERVICES OP EEN BEPAALD TIJDSTIP OF EEN BEPAALDE LOCATIE BESCHIKBAAR ZAL/ZULLEN ZIJN. SERVICES KUNNEN BIJVOORBEELD ZONDER AANKONDIGING WORDEN OPGESCHORT OF ONDERBROKEN WEGENS REPARATIE, ONDERHOUD, BEVEILIGINGSCORRECTIES, UPDATES, ENZ., SERVICES ZIJN MOGELIJK NIET BESCHIKBAAR IN UW OMGEVING OF LOCATIE, ENZ. DAARNAAST BEGRIJPT U EN STEM T U ERMEE IN DAT DE SERVICES EN/OF TOEPASSINGEN VEROUDERD EN/OF ONBRUIKBAAR KUNNEN WORDEN ALS GEVOLG VAN WIJZIGINGEN IN TECHNOLOGIE VAN DERDEN OF OVERHEIDSVOORSCHRIFTEN.

VOOR ZOVER WETTELIJK TOEGESTAAN, ZAL HONDA OF ZULLEN HIERBIJ AANGESLOTEN BEDRIJVEN IN GEEN GEVAL AANSPRAKELIJK ZIJN VOOR PERSOONLIJK LETSEL, OF VOOR WELKE INCIDENTELE, SPECIALE, INDIRECTE OF GEVOLGSCHADE DAN OOK, INCLUSIEF, ZONDER BEPERKING, SCHADE ALS GEVOLG VAN GEDERFDE WINST, BESCHADIGING OF VERLIES VAN GEGEVENS, HET NIET KUNNEN VERZENDEN OF ONTVANGEN VAN ENIGE GEGEVENS, ONDERBREKING VAN BEDRIJFSACTIVITEITEN OF ENIGE ANDERE COMMERCIEËLE SCHADE OF VERLIES, DIE VOORKOMT UIT OF BETREKKING HEEFT OP DE TOEPASSINGEN OF UW GEBRUIK OF HET NIET KUNNEN GEBRUIKEN VAN DE TOEPASSINGEN OF INFORMATIE OVER DE TOEPASSINGEN, HOE DAN OOK VEROORZAAKT, ONGEACHT DE THEORIE VAN AANSPRAKELIJKHEID (OVEREENKOMST, ONRECHTMATIGE DAAD OF ANDERSZINS) EN ZELFS ALS HONDA OP DE MOGELIJKHEID VAN DERGELIJKE SCHADE IS GEWEZEN. IN SOMMIGE REGIO'S EN JURISDICTIES KAN DE UITSLUITING OF BEPERKING VAN AANSPRAKELIJKHEID VOOR SCHADE NIET TOEGESTAAN ZIJN, DUS IN DAT GEVAL ZIJN DEZE BEPERKINGEN EN UITSLUITINGEN MOGELIJK NIET VAN TOEPASSING OP U. DE VOORGAANDE BEPERKINGEN ZIJN VAN TOEPASSING, ZELFS ALS DE HIERVOOR VERMELDE VERHAALSMOGELIJKHEID HAAR WEZENLIJKE DOEL NIET BEREIKT.

Automatische noodoproep

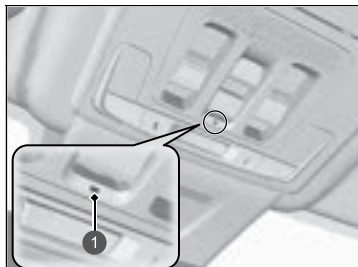

1 Controlelampje eCall

- Voertuigidentificatienummer (VIN)
- Voertuigtype (personenauto of lichte bedrijfswagen)
- Type energie voor aandrijving van het voertuig (benzine/diesel/CNG/LPG/elektriciteit/waterstof)
- Drie laatste locaties van het voertuig
- Reisrichting
- Activeringsmodus (automatisch of handmatig)
- Tijdstempel

Wanneer een alarmoproep wordt gestart, worden de luidsprekers van het voertuig uitgeschakeld, zodat u de medewerker kunt horen.

Wanneer de voedingsmodus ingeschakeld is, brandt het controlelampje van het eCall-systeem gedurende 1 seconde groen en vervolgens 1 seconde rood.

Als uw voertuig bij een botsing betrokken is, probeert het voertuig een verbinding tot stand te brengen met een medewerker van een Public Safety Answering Point (PSAP, alarmcentrale). Als een verbinding tot stand is gebracht, wordt allerlei informatie over het voertuig naar een PSAP-medewerker verstuurd, die u vervolgens kunt spreken. Deze informatie omvat:

☒ Noodoproep (eCall)

Uw voertuig is uitgerust met het op 112 gebaseerde eCall-servicesysteem.

De op 112 gebaseerde eCall-service is een openbare dienst van algemeen belang en gratis toegankelijk.

Het op 112 gebaseerde eCall-systeem in het voertuig wordt geactiveerd wanneer de voedingsmodus op AAN staat. In het geval van een botsing bepaalt het systeem de ernst van de botsing op basis van informatie die wordt verzameld door de sensoren in het voertuig en, afhankelijk van de ernst van de botsing, wordt een noodoproep gestart.

Het op 112 gebaseerde eCall-systeem in het voertuig kan ook handmatig worden geactiveerd, indien nodig.

☒ **Handmatige noodoproep** BLZ. 411

Verwerking van persoonlijke gegevens via het op 112 gebaseerd eCall-systeem in het voertuig moet voldoen aan de regels voor bescherming van persoonlijke gegevens uit richtlijnen 95/46/EC (vervangen door 2016/679/EC) en 2002/58/EC en zal in het bijzonder gebaseerd zijn op de noodzaak ter bescherming van de vitale belangen van personen in overeenstemming met artikel 7(d) van richtlijn 95/46/EC (vervangen door 2016/679/EC).

Verwerking van dergelijke gegevens is streng beperkt tot het doel dat aan het enkele Europese noodnummer 112 is gekoppeld.

Als het eCall-systeem goed werkt, brandt het controlelampje groen.

- Groen: eCall-systeem is gereed.
- Knippert groen: eCall-systeem is verbonden en voert een eCall-met een PSAP-medewerker.
- Een herhaald patroon van kort knipperen van het rode lampje: Het eCall-systeem heeft geen verbinding met een medewerker tot stand kunnen brengen. Het controlelampje van het eCall-systeem blijft dit patroon gedurende 5 seconden^{*1}/30 seconden^{*2}, herhalen, daarna gaat het groen branden.

Als het op 112 gebaseerde eCall-systeem is uitgeschakeld in geval van een kritieke systeemstoring, wordt de volgende waarschuwing gegeven aan de inzittenden van het voertuig:

- Rood of uit: Er is een probleem met het eCall-systeem opgetreden. Als het controlelampje rood of zwart blijft, ook nadat het voertuig opnieuw is gestart, moet u het systeem door een dealer laten controleren.
- Knippert rood: De lading van de back-upaccu is te laag. Terwijl de voeding AAN is, wordt de accu opgeladen. Als de accu tot een bepaald niveau is opgeladen, gaat het controlelampje van het eCall-systeem groen branden.

►► Noodoproep (eCall)

Ontvangers van gegevens die door het op 112 gebaseerde eCall-systeem in het voertuig zijn verwerkt, zijn de relevante Public Safety Answering Points die zijn aangewezen door de respectievelijke openbare instanties van het land waarin deze zich bevinden en zijn de eerste die deze gegevens ontvangen en degenen aan wie het enkele Europese noodnummer 112 is toegewezen.

Uw voertuig kan mogelijk GEEN verbinding met een PSAP-medewerker tot stand brengen als:

- zowel de 12V-accu als de back-upaccu te weinig opgeladen zijn.
- uw voertuig zich bevindt in een gebied zonder voldoende dekking van het gsm-netwerk.
- er een probleem is met het eCall-systeem zelf of de randapparatuur, zoals de microfoon of de luidsprekers.

*1 : Behalve modellen voor Turkije

*2 : Modellen voor Turkije

Handmatige noodoproep

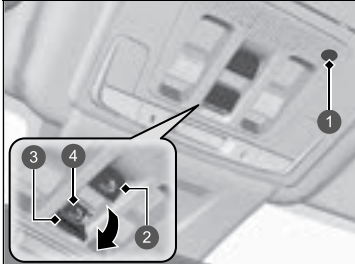

- 1 Microfoon
- 2 Knop **SOS** annuleren
- 3 Afdekking
- 4 Knop **SOS**

De knop **SOS** is voorzien van een afdekking. Open de afdekking om de knop toegankelijk te maken.

Wanneer een alarmoproep wordt gestart, worden de luidsprekers van het voertuig uitgeschakeld, zodat u de medewerker kunt horen.

Als u een noodoproep moet doen, kunt u handmatig een verbinding tot stand brengen: Druk op de knop **SOS** en houd deze meer dan 0,5 seconden ingedrukt.

Om een gesprek te annuleren, drukt u langer dan 0,5 seconden op de knop **SOS** annuleren, binnen 5 seconden nadat de knop **SOS** is ingedrukt.

Handmatige noodoproep

Druk **NIET** op de knop terwijl u rijdt. Als u contact met een medewerker wilt, parkeert u het voertuig op een veilige plek voordat u belt.

Als het eCall-systeem eerst geen verbinding met een PSAP-medewerker tot stand brengt, probeert het dit opnieuw tot een verbinding tot stand is gebracht. Echter, wanneer er 2 minuten zijn verstreken sinds de eerste poging heeft plaatsgevonden, probeert het systeem niet langer om een verbinding tot stand te brengen.

De knop **SOS** annuleren annuleert een oproep niet wanneer eenmaal een verbinding met een medewerker tot stand is gebracht.

■ Informatie back-upaccu noodoproepeenheid (eCall)

De back-upaccu is ontworpen om ten minste 3 jaar te werken, daarna moet hij wellicht worden vervangen.

De back-upaccu is niet beschikbaar voor directe aankoop. Ga voor vervanging naar een dealer.

LET OP

Ontploffingsgevaar als de accu wordt vervangen door een onjuist type.

Vervang de accu door hetzelfde type.

LET OP

Ontploffingsgevaar of lekkage van ontvlambare vloeistof of gas.

Niet gebruiken in/opslaan in/in de nabijheid brengen van een omgeving met extreem hoge temperatuur of extreem lage druk vanwege de grote hoogte.

Probeer een gebruikte accu niet te verbranden, samen te drukken of te snijden.

Informatie over de fabrikant van de back-upaccu: DENSO CORPORATION

Handelsnaam: DENSO

Postadres: 1-1, Showa-cho, Kariya-shi, Aichi-ken, 448-8661, Japan

▣ Noodoproep (eCall)

Gegevensbescherming

Het op 112 gebaseerde eCall-systeem in het voertuig is ontworpen met de zekerheid dat:

- Gegevens in het systeemgeheugen niet buiten het systeem beschikbaar zijn voordat een eCall wordt geactiveerd.
- De gegevens niet kunnen worden getraceerd en niet blootgesteld zijn aan constante tracement tijdens de normale werking.
- Gegevens in het interne geheugen van het systeem automatisch en voortdurend worden verwijderd.

Om het systeem normaal te laten werken, worden de locatiegegevens in het interne geheugen van het systeem constant overschreven, zodat de laatste drie locaties van het voertuig up-to-date worden gehouden.

Het logboek van activiteitsgegevens in het op 112 gebaseerde eCall-systeem in het voertuig wordt niet langer opgeslagen dan nodig is om de eCall-oproep af te handelen en in ieder geval niet langer dan 13 uur vanaf het moment dat een eCall-noodoproep is gestart.

☒ Noodoproep (eCall)

Rechten van de eigenaar

De betrokkene (de eigenaar van het voertuig) heeft recht op toegang tot de gegevens en kan indien van toepassing verzoeken om rectificatie, wissen of blokkeren van zijn/haar gegevens, indien de verwerking niet voldoet aan de bepalingen uit richtlijn 95/46/EG (vervangen door 2016/679/EG).

Een derde partij aan wie de gegevens zijn verstrekt, dient te worden geïnformeerd in geval van rectificatie, wissen of blokkeren in overeenstemming met deze richtlijn, behalve wanneer dit onmogelijk blijkt of de inspanningen daartoe buiten proporties zijn.

De betrokkene heeft het recht om een klacht in te dienen bij de bevoegde instantie voor gegevensbescherming indien hij of zij vindt dat zijn of haar rechten zijn geschonden als gevolg van de verwerking van zijn of haar persoonlijke gegevens.

Informatie Honda eCall Service:

Als u vragen hebt over eCall, neem dan contact op met het kantoor in het land waar u woonachtig bent. Raadpleeg het onderhoudsboekje of de website van de plaatselijke Honda-dealer voor een lijst met kantoren.

Aanbeveling tanken*

Uw voertuig is uitgerust met een functie die automatisch berekent wanneer u moet tanken. Deze functie waarschuwt u wanneer tanken wordt aanbevolen en geeft u de mogelijkheid om te zoeken naar tankstations in de buurt van uw voertuig.

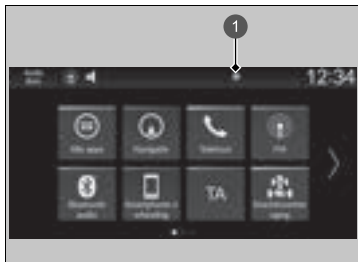

1 Meldingspictogram

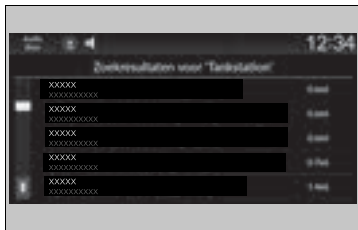
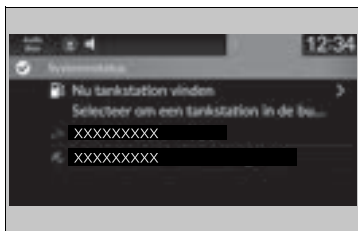

1. Wanneer het tijd is om te tanken, wordt een melding weergegeven en wordt een meldingspictogram weergegeven in de kop.
2. Raak het vak met het pictogram aan.

3. Selecteer **Nu tankstation vinden**.

4. Selecteer een tankstation in het zoekscherm van het navigatiesysteem.
 - ▶ Raadpleeg de handleiding van het navigatiesysteem voor instructies over het gebruik van het navigatiesysteem.

» Aanbeveling tanken*

U kunt de functie **Aanbeveling tanken** in- en uitschakelen.

▣ **Instelbare functies** BLZ. 361

Wanneer u deze functie uitschakelt, wordt de melding Aanbeveling tanken niet weergegeven.

Deze functie kan alleen worden gebruikt wanneer het brandstofniveau in de tank lager is dan 30 procent.

Als u **Nu tankstation vinden** selecteert of meer dan 5 liter benzine tankt, verdwijnt de melding voor het tanken. Als u liever geen melding krijgt, selecteert u **UIT** in de instellingen voor **Aanbeveling tanken**.

Wanneer u gedurende langere tijd op slecht wegdek rijdt of heuvelopwaarts of -afwaarts rijdt, verdwijnt de melding mogelijk of wordt deze helemaal niet weergegeven.



Rijden

In dit hoofdstuk wordt het rijden en tanken beschreven.

Vóór het rijden	416
Aanhanger/caravan trekken	420
Richtlijnen voor off-road	426
Tijdens het rijden	
Voeding inschakelen	428
Voorzorgsmaatregelen tijdens het rijden	431
Transmissie	433
Schakelen	434
Flipper voor vertraging	440
Akoestisch voertuigwaarschuwingssysteem ...	444
Rijmodusschakelaar	445
Hill Descent Control-systeem	449
Instelbare snelheidsbegrenzer	451
Intelligente snelheidsbegrenzer	457

Voertuigstabiliteitsassistentiesysteem (VSA)	463
Agile Handling Assist	465
Real Time AWD met intelligent regelsysteem*	466
Waarschuwingssysteem voor bandenspanning	467
Dode hoek-informatiesysteem	469
Hoogspanningsaccu	473
LaneWatch	474
Beeld koplampen afstellen*	477
Honda SENSING*/Honda SENSING 360*	478
Botsingsbeperkingsstelsel (CMBS)	483
Remregeling lage snelheid	497
Front Cross Traffic Warning*	503
Road Departure Mitigation-systeem	509
Lane Change Collision Mitigation*	517

Adaptive Cruise Control (ACC) met Low Speed Follow	524
Lane Keeping Assist-systeem (LKAS)	551
Traffic Jam Assist	563
Active Lane Change Assist*	572
Verkeersbordenherkenningsstelsel	578
Sensorcamera voor	587
Radarsensor	589
Sonarsensoren	590
Remmen	591
Uw voertuig parkeren	601
Achteruitrijcamera voor multi-weergave*	613
Camera voor multi-weergave*	615
Tanken	629
Brandstofverbruik en CO₂-uitstoot	632

* Niet beschikbaar op alle modellen

Vorbereidingen voor het rijden

Controleer de volgende items voordat u gaat rijden.

Controles buitenkant

- Controleer of er obstakels op de ruiten, buitenspiegels, buitenverlichting of andere onderdelen van het voertuig zitten.
 - ▶ Verwijder rijp, sneeuw of ijs.
 - ▶ Verwijder alle sneeuw van het dak, aangezien de sneeuw door afschuiven tijdens het rijden het zicht kan belemmeren. Verwijder ijs zodra het enigszins ontdooid is.
 - ▶ Voorkom beschadigingen aan velgen of omliggende onderdelen wanneer ijs van de wielen wordt verwijderd.
- Controleer of de motorkap stevig vergrendeld is.
 - ▶ Wordt de motorkap tijdens het rijden geopend, dan wordt uw zicht geblokkeerd.
- Controleer of de banden in goede conditie zijn.
 - ▶ Controleer de bandenspanning en controleer op beschadigingen of overmatige slijtage.
🔧 **Banden controleren en onderhouden** BLZ. 672
- Controleer of zich geen personen of voorwerpen achter of rondom het voertuig bevinden.
 - ▶ Er zijn dode hoeken vanaf de binnenkant.

Controles buitenkant

ATTENTIE

Wanneer de portieren dichtgevroren zijn, gebruikt u warm water rondom de portierranden om het ijs te laten smelten. Probeer niet de portieren met kracht te openen, omdat de portierrubbers daardoor beschadigd kunnen raken. Wrijf de portierranden en -rubbers droog om te voorkomen dat ze opnieuw bevroren.

Giet geen warm water in de slotcilinder. Als het water in het sleutelgat befrist, kunt u er geen sleutel insteken.

Door de hitte van de motor en de uitlaat kunnen brandbare materialen onder de motorkap vlam vatten en zodoende brand veroorzaken. Als u het voertuig een langere periode hebt geparkeerd, moet u controleren op vuil dat zich kan hebben verzameld en dit verwijderen (bijvoorbeeld droog gras en bladeren die in de motorruimte zijn gevallen of die zijn binnengebracht door kleine dieren voor gebruik als nest). Controleer onder de motorkap ook op brandbare materialen die kunnen zijn achtergebleven nadat u of iemand anders onderhoud aan het voertuig heeft uitgevoerd.

■ Controles binnenkant

- Berg alle voorwerpen aan boord zorgvuldig op of sjoer ze zorgvuldig vast.
 - ▶ Te veel bagage vervoeren, of bagage verkeerd laden, kan de rijeigenschappen, de stabiliteit, het remvermogen en de levensduur van uw voertuigbanden nadelig beïnvloeden, waardoor het gebruik van uw voertuig onveilig kan worden.
 - ✘ **Maximum laadgewicht** BLZ. 419
- Stapel voorwerpen niet hoger dan de hoogte van de stoel.
 - ▶ Ze kunnen het zicht blokkeren en kunnen tijdens plotseling remmen naar voren worden geslingerd.
- Plaats niets in de voorste voetenruimte. Controleer of de vloermatten correct zijn bevestigd.
 - ▶ Een voorwerp of een niet-bevestigde vloermat kan het bedienen van de pedalen tijdens het rijden belemmeren.
- Laat huisdieren aan boord zich niet vrij in het voertuig verplaatsen.
 - ▶ Ze kunnen u hinderen bij het rijden en er zou een aanrijding kunnen plaatsvinden.
- Sluit alle portieren en de achterklep goed af.
- Stel uw zitpositie correct af.
 - ▶ Stel ook de hoofdsteun af.
 - ✘ **Stoelen** BLZ. 253
 - ✘ **Afstellen van de hoofdsteunposities voorin** BLZ. 261
- Stel de spiegels en het stuurwiel correct af.
 - ▶ Stel ze af terwijl u in de correcte rijpositie zit.
 - ✘ **Spiegels** BLZ. 250
 - ✘ **Het stuurwiel verstellen** BLZ. 249

✘ Controles binnenkant

De lichtbundel van de koplampen is door de fabrikant afgesteld en hoeft niet bijgesteld te worden. Vervoert u echter regelmatig zware voorwerpen in de bagageruimte of trekt u regelmatig een aanhanger/caravan, laat dan de lichtbundels door een dealer of een gekwalificeerde monteur bijstellen.

Modellen met handmatig koplamphoogteverstellingssysteem

U kunt de hoek van het dimlicht van de koplamp zelf afstellen.

✘ **Koplampverstelling** * BLZ. 236

Modellen met automatisch koplamphoogteverstellingssysteem

Uw voertuig is uitgerust met een automatisch regelsysteem voor de koplampen, waarmee de verticale hoek van de dimlichtkoplampen automatisch wordt ingesteld.

* Niet beschikbaar op alle modellen

- Controleer of voorwerpen die achter de voorstoelen op de vloer zijn gelegd niet onder de voorstoelen kunnen doorrollen.
 - Ze kunnen de bestuurder hinderen bij de bediening van de pedalen en het afstellen van de stoelen.
- Iedereen in het voertuig dient een veiligheidsgordel te dragen.
 - ▣ **Veiligheidsgordels vastgespen** BLZ. 52
- Controleer of alle controlelampjes in het instrumentenpaneel aan gaan wanneer u de motor start en kort daarna doven.
 - Laat het voertuig altijd door een dealer controleren indien een probleem wordt aangegeven.
 - ▣ **Controlelampjes** BLZ. 116

Maximum laadgewicht

Wanneer u bagage inlaadt, mag het totale gewicht van het voertuig, alle passagiers en bagage niet het toegestane maximumgewicht overschrijden.

➤ **Specificaties** BLZ. 738

De belasting voor de voor- en achterassen mag evenmin de maximale toegestane asdruk overschrijden.

➤ **Specificaties** BLZ. 738

Maximum laadgewicht

⚠ WAARSCHUWING

Overladen of onjuist laden kan de wegligging en de stabiliteit nadelig beïnvloeden en kan leiden tot een ongeval waardoor u ernstig of dodelijk letsel kunt oplopen.

Volg alle maximum laadgewichten en andere richtlijnen bij het laden in deze handleiding op.

Vorbereiding voor trekken

■ Maximumtrekgewichten

Uw voertuig kan een aanhanger/caravan trekken als u de maximumlaadgewichten zorgvuldig naleeft, de juiste uitrusting gebruikt en de richtlijnen voor het trekken opvolgt. Controleer vóór het rijden het maximumlaadgewicht.

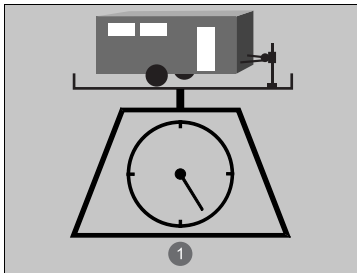

1 Totaal laadgewicht

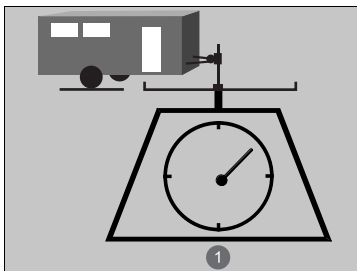

1 Kogeldruk van de aanhanger/
caravan

■ Totaalgewicht aanhanger/caravan

Overschrijd niet het maximumtrekgewicht van de aanhanger/caravan en trekhaak (met/zonder remmen), bagage en alles erin of erop. Het trekken van lading zwaarder dan het maximumtrekgewicht kan de wegligging en de prestaties van het voertuig ernstig beïnvloeden en kan het voedingssysteem en de aandrijflijn beschadigen.

■ Kogeldruk van de aanhanger/caravan

De kogeldruk van aanhanger mag nooit meer dan 75 kg zijn. Dit is de hoeveelheid gewicht die de aanhanger/caravan op de trekhaak uitoefent wanneer deze volledig belast is. Als vuistregel voor aanhangergewichten van minder dan 750 kg moet de kogeldruk 10 procent van de totale aanhanger zijn.

- Een te hoge kogeldruk vermindert de grip van de voorbanden en stuurcontrole. Van een te lage kogeldruk kan de aanhanger/caravan instabiel worden en kan deze gaan slingeren.
- Voor het verkrijgen van een juiste kogeldruk begint u met het laden van 60% van de lading voorin de aanhanger en 40% achterin. Verdeel de lading zo nodig opnieuw.

» Maximumtrekgewichten

⚠ WAARSCHUWING

Overschrijding van het maximum laadgewicht of een verkeerde belading van uw voertuig en aanhanger/caravan kan leiden tot een ongeval waardoor u ernstig of dodelijk letsel kunt oplopen.

Controleer zorgvuldig de belading van uw voertuig en aanhanger/caravan voordat u gaat rijden.

Controleer op een openbare weegbrug of de belading de maximumwaarde niet overschrijdt.

Als een openbare weegbrug niet beschikbaar is, tel dan het geschatte gewicht van uw bagage op bij het gewicht van uw aanhanger/caravan (zoals opgegeven door de fabrikant) en de kogeldruk van de aanhanger/caravan.

Inrijperiode.

Trek geen aanhanger/caravan gedurende de eerste 1000 km van uw voertuig.

Wanneer u een afneembare sleepinrichting gebruikt, moet u de sleepinrichting altijd verwijderen wanneer deze niet in gebruik is en deze alleen tijdens het slepen monteren, zodat er geen voorwerpen aan de achterkant van uw voertuig worden afgedekt of verborgen, zoals de buitenverlichting of de kentekenplaat.

Overschrijd nooit het maximumtrekgewicht en aangeduide maximumlaadgewicht.

📖 **Specificaties** BLZ. 738

■ Trekuitrusting en accessoires

De trekuitrusting verschilt afhankelijk van de afmetingen van uw aanhanger/caravan, hoeveel lading u vervoert en waar u met uw aanhanger/caravan rijdt.

■ Trekhaken

De trekhaken moet een goedgekeurd type zijn en correct met bouten aan de onderkant van het voertuig zijn bevestigd.

■ Veiligheidskettingen

Gebruik altijd veiligheidskettingen wanneer u een aanhanger/caravan trekt. Laat voldoende speling zodat de aanhanger/caravan probleemloos bochten kan nemen, maar laat de kettingen niet over de grond slepen.

■ Remmen van aanhanger/caravan

Als u overweegt een aanhanger/caravan met remmen te nemen, controleer dan of deze elektronisch worden bediend. Probeer die niet met het hydraulisch systeem van uw voertuig te verbinden. Hoe goed dit ook lijkt, elke poging om de remmen van de aanhanger/caravan met het hydraulisch systeem van uw voertuig te verbinden, vermindert het remvermogen en levert mogelijk gevaar op.

■ Aanvullende trekuitrusting

Er kan wet- en regelgeving bestaan die speciale buitenspiegels vereist voor het trekken van een aanhanger/caravan. Zelfs wanneer er in uw land geen spiegels worden vereist, dient u speciale spiegels te monteren wanneer het zicht op enige wijze in het geding is.

⌘ Maximumentrekgewichten

Als u een aanhanger/caravan in de bergen trekt, dient u het gezamenlijke voertuiggewicht met 10% van het maximumtrekgewicht te verminderen voor elke 1000 meter verhoging.

⌘ Trekuitrusting en accessoires

Controleer of alle uitrusting goed is geïnstalleerd en onderhouden en dat deze voldoet aan de wet- en regelgeving van het land waar u rijdt.

Raadpleeg de fabrikant van uw aanhanger voor informatie over de juiste installatie en instelling van de uitrusting. Een onjuiste installatie en onjuiste instellingen kunnen de elektrische componenten, wegligging, stabiliteit en remprestaties van uw voertuig nadelig beïnvloeden.

Vraag bij uw aanhanger-/caravanverkoper of -verhuurfirma of extra uitrusting voor uw specifieke situatie aanbevolen of vereist is.

De verlichting en bedrading kunnen verschillen per type en merk. Als er een aansluitstekker nodig is, mag deze uitsluitend worden geïnstalleerd door een gekwalificeerde monteur.

■ Aanhanger-/caravanverlichting

Aanhanger-/caravanverlichting en overige aanhanger-/caravanuitrusting moeten voldoen aan de wet- en regelgeving van het land waar u rijdt. Vraag uw aanhanger-/caravanverkoper of -verhuurfirma naar de eisen in het land waar u uw aanhanger/caravan wilt gebruiken.

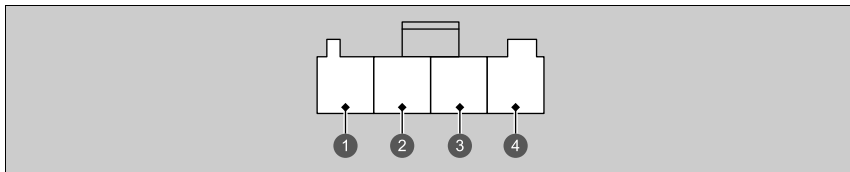

- ❶ Achteruitrijlicht (lichtgroen)
- ❷ +B aanhanger (lichtviolet/rood)
- ❸ Mistlamp achter (bruin)
- ❹ Klein (grijs)

Wij adviseren u een dealer de Honda kabelbundel en omvormer te laten installeren. Deze zijn ontworpen voor uw voertuig.

De verlichting en bedrading kunnen verschillen per type en merk. Als er een aansluitstekker nodig is, mag deze uitsluitend worden geïnstalleerd door een gekwalificeerde monteur.

►► Aanhanger-/caravanverlichting

De stekker voor de aanhanger-/caravanverlichting bevindt zich achter het linker zijpaneel in de bagageruimte. Vraag uw dealer voor de juiste stekker en pennen, ook wanneer u een kabelboom en omvormer voor de aanhanger-/caravanverlichting wilt gebruiken die niet van Honda is.

Trailer Stability Assist

Het systeem helpt om het voertuig en de aanhanger/caravan te stabiliseren wanneer de aanhanger/caravan te zeer begint te slingeren.

■ Hoe het Trailer Stability Assist-systeem werkt

Wanneer het voertuig en de aanhanger/caravan instabiel worden tijdens het rijden, bepaalt het Trailer Stability Assist-systeem waardoor dit wordt veroorzaakt. Als het systeem het slingeren van de aanhanger/caravan als oorzaak detecteert, en het slingeren toeneemt, dan schakelt het systeem de remmen in of het reguleert het vermogen van het voedingssysteem om de voertuigsnelheid te verlagen.

Zowel de remlichten van het voertuig als van de aanhanger/caravan gaan automatisch branden als u remt.

☒ Trailer Stability Assist

Het Trailer Stability Assist-systeem voorkomt het slingeren van het voertuig of de aanhanger/caravan niet. Door hoge snelheden, plots sturen, verkeerd beladen van de aanhanger/caravan en plotseling remmen te vermijden, wordt voorkomen dat de aanhanger/caravan gaat slingeren. Wanneer de aanhanger/caravan te veel slingert, heeft het systeem geen effect en u kunt u de controle over uw voertuig verliezen waardoor de aanhanger/caravan kantelt of beschadigd raakt.

☒ **Veilig rijden met een aanhanger/caravan**

BLZ. 424

Het slingeren van de aanhanger/caravan wordt veroorzaakt door:

- Zijwind
- Onjuiste kogeldruk
- Te hoge snelheid

Het controlelampje van het VSA-systeem knippert wanneer het Trailer Stability Assist-systeem is ingeschakeld.

☒ **Werking van VSA-systeem** BLZ. 463

Veilig rijden met een aanhanger/caravan

■ Wat u moet weten voordat u een aanhanger/caravan gaat trekken

- Laat de aanhanger/caravan op de juiste wijze onderhouden en houd de aanhanger/caravan in goede conditie.
- Zorg ervoor dat de gewichten en belading van het voertuig en de aanhanger/caravan de maximumwaarden niet overschrijden.
 - ✚ **Maximumtrekgewichten** BLZ. 420
- Bevestig de trekhaak, veiligheidskettingen en andere vereiste onderdelen stevig aan de aanhanger/caravan.
- Berg alle voorwerpen in en op de aanhanger/caravan zodanig op dat deze niet gaan schuiven tijdens het rijden.
- Controleer of de verlichting en remmen van de aanhanger/caravan naar behoren werken.
- Controleer de spanning van de aanhanger-/caravanbanden, inclusief het reservewiel.
- Controleer de wet- en regelgeving op de maximumsnelheid of rijbepalingen voor voertuigen met aanhangers/caravans. Indien u door meerdere landen gaat rijden, controleer dan vóór vertrek de vereisten van elk land afzonderlijk omdat de regelgeving kan verschillen.
- Schakel het parkeersensorsysteem achter uit.
 - ✚ **Parkeersensorsysteem aan en uit** BLZ. 604
- Schakel de remregeling lage snelheid uit. Deze kan worden geactiveerd als het getrokken object als een obstakel wordt gedetecteerd.
 - ✚ **Het systeem in- en uitschakelen** BLZ. 500

■ Sleepsnelheden en schakelstand

- Rijd langzamer dan gewoonlijk.
- Houd de aangegeven snelheidslimieten voor voertuigen met aanhanger/caravan in acht.
- Gebruik de **D**-stand wanneer u een aanhanger/caravan op een vlakke weg trekt.

►► Veilig rijden met een aanhanger/caravan

De rijsnelheid bij het slepen van een aanhanger/caravan is beperkt tot 100 km/h.

Parkeren

Naast de normale voorzorgsmaatregelen dient u wielblokken bij elk aanhanger-/caravanwiel te plaatsen.

Vergeet niet de aanhanger/caravan los te koppelen voordat u een lekke band vervangt. Vraag het verkoop- of verhuurbedrijf van de aanhanger/caravan waar en hoe het reservewiel van de aanhanger/caravan moet worden opgeborgen.

We adviseren u uitsluitend berghellingen van minder dan 12% op te rijden. Volg de aanbevelingen van de vereniging van aanhangers/caravans op voor geschikte wegen.

De bij het passeren van grote voertuigen ontstane wind kan de aanhanger/caravan doen slingeren; blijf op constante snelheid rijden en houd het stuurwiel rechtuit.

Rijd altijd langzaam en laat iemand aanwijzingen geven wanneer u achteruit rijdt.



►► Sleepsnelheden en schakelstand

Rijd niet sneller dan 88 km/h wanneer u een aanhanger met vaste zijpanelen (bijv. een caravan) trekt. Bij hogere snelheden kan de aanhanger gaan slingeren of het rijgedrag van de auto beïnvloeden.

■ Draaien en remmen

- Draai langzamer en met een wijdere draaicirkel dan normaal.
- Neem meer tijd en afstand voor het remmen.
- Voer geen abrupte remmanoeuvres of veranderingen van richting uit.

■ In heuvelachtig terrein rijden

- Als de melding  (wit) **Max. motortemperatuur bijna bereikt. Vermijd sterke acceleratie en hoge snelheid.** verschijnt op de interface voor bestuurdersinformatie, schakel dan het klimaatregelsysteem uit en verlaag de snelheid.
- Als de melding  (rood) **Motortemperatuur te hoog. Rijd niet. Laat de motor afkoelen.** verschijnt op de interface voor bestuurdersinformatie, ga dan veilig naar de kant van de weg om de motor af te laten koelen.
- Als de melding  **Temperatuur voedingsysteem hoog. Het vermogen kan worden verminderd.** verschijnt op de interface voor bestuurdersinformatie, ga dan veilig naar de kant van de weg om het voedingsysteem af te laten koelen.

Algemene informatie

Uw voertuig is in eerste instantie ontworpen voor gebruik op verharde wegen, maar door de hogere grondspeling kunt u er zo nu en dan mee op onverharde wegen rijden. Het voertuig is niet ontworpen voor trail-blazing (paden banen) of andere uitdagende off-road-activiteiten.

Als u besluit op een onverharde weg te rijden, zult u merken dat hiervoor enigszins verschillende rijvaardigheden vereist zijn en dat uw voertuig hierbij een ander rijgedrag vertoont dan bij het rijden op een verharde weg. Let op de voorzorgsmaatregelen en tips in deze sectie, en zorg dat u vertrouwd bent met uw voertuig voordat u op een onverharde weg gaat rijden.

Belangrijke veiligheidsmaatregelen

Volg alle voorzorgsmaatregelen en aanbevelingen om verlies van controle over het voertuig of over de kop slaan te voorkomen:

- Zorg dat u bagage juist opbergt en het maximumlaadgewicht voor bagage niet overschrijdt.
 - **Maximum laadgewicht** BLZ. 419
- Verzeker u er bij het rijden steeds van dat u en uw passagiers veiligheidsgordels dragen.
- Houd de snelheid laag en rijd nooit sneller dan de omstandigheden toestaan.
- Het is uw verantwoordelijkheid de situatie steeds te beoordelen en binnen de limieten te rijden.

➤ Richtlijnen voor off-road

⚠ WAARSCHUWING

Onjuist besturen van dit voertuig op verharde of onverharde wegen kan een ongeluk of over de kop slaan veroorzaken, waarbij u en uw passagiers ernstig of dodelijk letsel kunnen oplopen.

- Volg alle instructies en richtlijnen in deze gebruikershandleiding.
- Houd de snelheid laag en rijd niet sneller dan de omstandigheden toestaan.

Het niet juist besturen van uw voertuig zou kunnen resulteren in een botsing of over de kop slaan.

- **Belangrijke informatie over de wegligging**
BLZ. 44
- **Vorzorgsmaatregelen tijdens het rijden**
BLZ. 431

Problemen vermijden

- **Controleer uw voertuig** voordat u de verharde weg verlaat en verzeker u ervan dat al het geplande onderhoud is voltooid. Let in het bijzonder op de conditie van de banden en controleer de bandenspanning.
- **Denk eraan** dat de route die u kiest grenzen heeft (te steil of hobbelig), dat uzelf grenzen hebt (rijvaardigheden en comfort) en dat uw voertuig grenzen heeft (tractie, stabiliteit en vermogen). Het niet erkennen van deze grenzen kan u en uw passagiers in gevaarlijke situaties brengen.
- **Accelleren en remmen** moeten langzaam en geleidelijk plaatsvinden. Proberen te snel te starten of stoppen kan een verlies van tractie veroorzaken en u zou de controle over het voertuig kunnen verliezen.
- **Het vermijden van obstakels en puin** op de weg vermindert de kans op over de kop slaan of schade aan uw ophanging of andere onderdelen.
- **Het rijden op hellingen** verhoogt het risico van over de kop slaan, vooral als u probeert over een te steile helling te rijden. Een helling recht op of af rijden is meestal het veiligst. Als u niet alle condities of obstakels op een helling kunt zien, moet u deze eerst te voet beoordelen voordat u de helling op rijdt. Bij twijfel of u veilig over de helling kunt rijden, kunt u dit het beste niet doen. Zoek in dat geval een andere route. Probeer niet om te draaien als u vast komt te zitten. Rijd langzaam achteruit langs dezelfde route die u bij het oprijden van de helling hebt genomen.
- **Door een stroom rijden** - Vermijd rijden door diep water. Als u met water wordt geconfronteerd op uw route (bijvoorbeeld een kleine stroom of een grote plas), moet u dit zorgvuldig beoordelen voordat u doorrijdt. Verzeker u ervan dat het ondiep is en langzaam stroomt, en dat de grond eronder hard is. Als u niet zeker weet wat de diepte is en of er harde grond onder het water is, moet u omdraaien en een andere route zoeken. Rijden door diep water kan uw voertuig ook beschadigen. Bij rijden in water dat tot ongeveer de helft van het wiel reikt, kan het water in de transmissie en het differentieel terechtkomen, waardoor het smeermiddel wordt verdund en uiteindelijk een storing ontstaat. Ook kan het het vet uit de wiellagers spoelen.
- **Als u vast komt te zitten**, moet u voorzichtig in de richting rijden waarin u denkt dat u weer los komt. Laat de banden niet slippen omdat dit alleen maar meer problemen veroorzaakt en de transmissie kan beschadigen. Als het u niet lukt los te raken, moet uw voertuig worden geslept. Hiervoor zijn voor en achter sleephaken aangebracht.

Voeding inschakelen

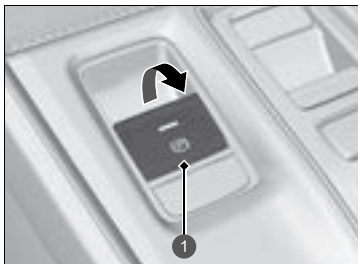

- 1 Schakelaar van de elektronische parkeerrem

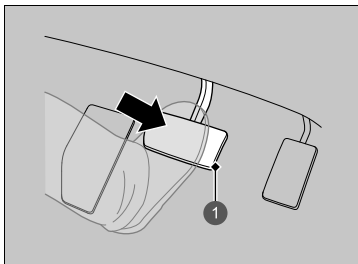

- 1 Rempedaal

1. Controleer of de parkeerrem is ingeschakeld.

- ▶ Het controlelampje van de parkeerrem en het remsysteem (rood) gaat gedurende 30 seconden branden wanneer u de schakelaar van de elektronische parkeerrem omhoog trekt.

2. Trap het rempedaal in.

Voeding inschakelen

Houd uw voet stevig op het rempedaal wanneer u het voedingssysteem inschakelt.

De motor start moeizamer in koud weer en in dunnere lucht op hoogten boven 2400 meter.

Schakel bij het starten van het voedingssysteem in koud weer alle stroomverbruikers uit, zoals lichten, klimaatregelsysteem en achterrautverwarming, om het snel ontladen van de 12V-accu te verminderen.

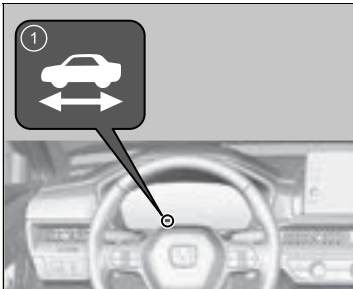
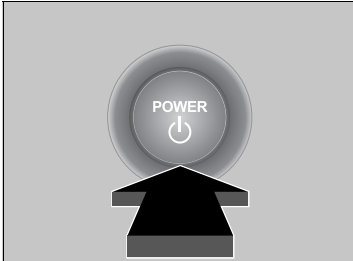

Als het uitlaatsysteem u abnormaal in de oren klinkt of u uitlaatgassen in het voertuig ruikt, laat uw voertuig dan door een dealer controleren. Er zou een probleem kunnen zijn in de motor of het uitlaatsysteem.



1 Controlelampje  (gereed)

3. Druk zonder het gaspedaal in te trappen op de knop **POWER** terwijl u het rempedaal intrapt.

4. Controleer het controlelampje  (Gereed).

- ▶ Blijf het rempedaal intrappen totdat het controlelampje  gaat branden.
- ▶ Het controlelampje  gaat branden als het voedingssysteem is ingeschakeld en u kunt wegrijden.
- ▶ Als de buitentemperatuur extreem laag is, kunt u niet rijden totdat de omstandigheden zijn verbeterd. In dit geval gaat het controlelampje  niet branden en verschijnt er een waarschuwingsbericht op de interface voor bestuurdersinformatie.

▶ **Waarschuwings- en informatiemeldingen op interface voor bestuurdersinformatie** BLZ. 138

▶▶ Voeding inschakelen

Houd de afstandsbediening dicht bij de knop **POWER** als de batterij in de afstandsbediening zwak is.

▶ **Bij een zwakke batterij van de sleutellose afstandsbediening** BLZ. 712

Het voedingssysteem wordt mogelijk niet geactiveerd als de afstandsbediening aan sterke radiogolven wordt blootgesteld.

Houd de knop **POWER** niet ingedrukt om het voedingssysteem te starten. Als het voedingssysteem niet start, wacht u ten minste 30 seconden voordat u een nieuwe startpoging doet.

De motor loopt mogelijk niet als het voertuig klaar is om te rijden.

U kunt beginnen met rijden als het controlelampje  brandt.

Als u op de knop **POWER** drukt terwijl het rempedaal wordt ingetrapt met het controlelampje  aan, wordt de voedingsmodus ingesteld op VOERTUIG UIT en kunt u niet wegrijden.

▶ **Controlelampje 'Gereed'** BLZ. 122

Het startblokkeringssysteem beschermt uw voertuig tegen diefstal.

Als een verkeerd gecodeerde sleutel (of ander apparaat) wordt gebruikt, wordt het voedingssysteem niet geactiveerd.

▶ **Startblokkeringssysteem** BLZ. 213

Wanneer u de voedingsmodus op AAN zet, voelt u mogelijk dat het rempedaal lichtjes daalt. Dit is normaal.

■ Vanuit stilstand wegrijden

1. Houd uw rechervoet op het rempedaal, controleer of het controlelampje  brandt en zet vervolgens de transmissie in **[D]**. Selecteer **[R]** voor achteruitrijden.
2. Met de parkeerrem ingeschakeld, laat u het rempedaal los en trapt u het gaspedaal voorzichtig in.
 - Verzeker u ervan dat het controlelampje van de parkeerrem en het remsysteem (rood) uit is.
 - ✚ **Parkeerrem** BLZ. 591
 - ✚ **Als het controlelampje van het transmissiesysteem knippert naast het waarschuwingsbericht** BLZ. 724

■ Hill Start Assist-systeem

Hill Start Assist houdt de rem kortstondig ingeschakeld om te helpen voorkomen dat het voertuig wegwrolt op hellingen terwijl u uw voet verplaatst van het rempedaal naar het gaspedaal.

Zet de transmissie in stand **[D]**, **[B]** als u bergopwaarts staat, of **[R]** als u bergafwaarts staat en vervolgens het rempedaal loslaat.

■ Het voedingssysteem uitschakelen

U kunt het voedingssysteem uitschakelen wanneer het voertuig helemaal stilstaat.

1. Trap het rempedaal in en zet de transmissie dan in de stand **[P]**.
 - Laat het rempedaal niet los totdat u hebt gezien dat **[P]** wordt weergegeven in de schakelstandindicator.
2. Druk op de knop **POWER**.

►► Vanuit stilstand wegrijden

U kunt de parkeerrem ook vrijzetten door op de schakelaar van de elektronische parkeerrem te drukken terwijl u het rempedaal intrapt. Wanneer u bergafwaarts staat, kunt u uw voertuig soepeler starten door handmatig de elektronische parkeerrem vrij te zetten met de schakelaar in plaats van de parkeerrem vrij te zetten met het gaspedaal.

Omdat het een hybride voertuig is, kunnen de geluiden en trillingen van de motor afwezig zijn, hoewel het voertuig gereed is om te gaan rijden. U kunt daardoor ook niet herkennen dat u kunt starten.

Controleer of het controlelampje  brandt voordat u gaat rijden.

►► Hill Start Assist-systeem

Hill Start Assist kan niet voorkomen dat het voertuig op een zeer steile of gladde helling naar beneden rolt en zal op kleine hellingen niet werken.

Hill Start Assist is geen vervanging voor de parkeerrem.

Hill Start Assist werkt nog steeds, ook als VSA is uitgeschakeld.

Voorzorgsmaatregelen tijdens het rijden

■ Richtlijnen voor het rijden met uw SUV

SUV's slaan aanmerkelijk vaker over de kop dan andere voertuigtypen. Om verlies van de controle over het voertuig of over de kop slaan te voorkomen:

- Neem bochten met een lagere snelheid dan dat u zou doen met een personenwagen.
- Vermijd zo mogelijk scherpe bochten en abrupte manoeuvres.
- Voer geen modificaties aan uw voertuig uit die het zwaartepunt omhoog zouden kunnen verhogen.
- Vervoer geen zware bagage op het dak.

■ In mist

Mist betekent beperkt zicht. Zet, zelfs overdag, tijdens het rijden de dimlichten aan. Matig uw snelheid en gebruik de wegmarkeringen in het midden, de vangrails en de achterlichten van de voorliggende voertuigen als hulpmiddel bij het rijden.

■ In sterke wind

Als uw voertuig tijdens het rijden zwenkt door de sterke wind, moet u het stuurwiel stevig vasthouden. Rem langzaam af en houd uw voertuig in het midden van de weg. Wees voorzichtig bij windstoten, met name wanneer u een tunnel verlaat, op een brug of een rivieroever rijdt of door een open gebied, zoals een steengroeve, rijdt en wanneer grote vrachtwagens langsrijden.

⌘ Voorzorgsmaatregelen tijdens het rijden

LET OP: Rijd niet op een wegdek waar het water diep is. Het rijden door diep water veroorzaakt schade aan de motor en elektrische uitrusting en het voertuig gaat kapot.

ATTENTIE

Bedien geen schakelknop terwijl u het gaspedaal intrapt. Hierdoor kan namelijk schade aan de transmissie ontstaan.

ATTENTIE

Als u herhaaldelijk het stuurwiel draait bij een zeer lage snelheid of als u het stuurwiel een tijd in de uiterst linkse of rechtse positie vasthoudt, raakt het elektrisch stuurbekrachtigingssysteem (EPS) oververhit. Het systeem schakelt naar een beveiligde modus en beperkt de prestaties. Het wordt steeds lastiger om aan het stuurwiel te draaien. Het EPS-systeem wordt hersteld wanneer het systeem is afgekoeld.

Herhaaldelijke bediening onder deze omstandigheden kan uiteindelijk leiden tot beschadiging van het systeem.

Als u tijdens het rijden de voedingsmodus in de stand ACCESSOIRE zet, wordt het voedingsstelsel uitgeschakeld en stopt ook de werking van de stuurbekrachtiging en de rembekrachtiging, waardoor het moeilijk wordt het voertuig te bedienen.

Zet de schakelknop niet in de stand **N** tijdens het rijden, aangezien u daardoor regeneratief remmen (en acceleratievermogen) verliest.

■ In de regen

Bij regen is de weg glad. Vermijd hard remmen, snelle acceleratie en abrupt sturen en rijd extra voorzichtig. Het is erg waarschijnlijk dat aquaplaning optreedt wanneer u op een hobbelige weg met putten en plassen rijdt. Rijd niet in diep water en op wegen die onder water staan. Hierdoor kan schade aan de motor, de aandrijflijn of elektrische componenten ontstaan.

■ Andere voorzorgsmaatregelen

Stop op een veilige plek in geval van een klap tegen een voorwerp onder het voertuig. Controleer de onderzijde van het voertuig op beschadigingen of eventuele vloeistoflekkages.

» Voorzorgsmaatregelen tijdens het rijden

Vermijd tijdens de eerste 1000 km plotselinge acceleratie of volgas om schade aan de motor of de aandrijflijn te voorkomen.

Vermijd hard remmen gedurende de eerste 300 km na aankoop van uw nieuwe voertuig of vervanging van de remblokken of -rotoren om goed inrijden te garanderen.

» Richtlijnen voor het rijden met uw SUV

Het niet juist besturen van uw voertuig zou kunnen resulteren in een botsing of over de kop slaan.

▣ **Belangrijke informatie over de wegligging**
BLZ. 44

» In de regen

Wees voorzichtig wanneer er sprake is van aquaplaning. Wanneer u met te hoge snelheid rijdt op een weg die onder water staat, vormt zich een laag water tussen de banden en het wegdek. In dit scenario kan het voertuig niet reageren op bedieningsinputs zoals de stuurinrichting en remmen.

Rem langzaam af wanneer u de vertragingssnelheid verhoogt met de flipper voor vertraging. Als de weg glad is, kan plotseling regeneratief remmen ertoe leiden dat de banden slippen.

Transmissie

■ Kruipen

Net als bij een conventioneel benzine-aangedreven voertuig met een automatische transmissie, kruipt dit voertuig.

Houd het rempedaal goed ingetrapt wanneer u bent gestopt.

■ Kickdown

Het gaspedaal snel intrappen bij het rijden op een helling kan tot gevolg hebben dat het voertuig op een wijze reageert die vergelijkbaar is met een voertuig met automatische transmissie, waardoor de voertuigsnelheid onverwacht kan toenemen. Trap het gaspedaal rustig in, met name op gladde wegdekken en in bochten.

Schakelen

Pas de versnelling aan overeenkomstig uw rijomstandigheden.

■ Schakelknopposities



P Parkeren

Wordt gebruikt tijdens het parkeren of vóór het in-/uitschakelen van de voeding.

R Achteruit

Voor het achteruitrijden.

N Neutraal

Transmissie is niet vergrendeld.

D/B Stand Rijden/B

Telkens wanneer u op de **[D/B]**-knop drukt, wisselt de modus tussen de stand Rijden en de stand **B**.

Rijden

- Wordt gebruikt voor normaal rijden.
- De flipper voor vertraging kan tijdelijk worden gebruikt.
- De flipper voor vertraging kan worden gebruikt als de **SPORT**-modus is ingeschakeld.

Stand B

- Gebruikt bij het afrijden van een lange helling en om regeneratief remmen te verhogen.
- De flipper voor vertraging kan worden gebruikt.

► Schakelen

⚠ WAARSCHUWING

Het voertuig kan weggrollen als het onbeheerd wordt achtergelaten zonder te bevestigen dat de parkeerstand is ingeschakeld.

Een voertuig dat onverwacht weggrolt, kan een ongeval met ernstig of zelfs dodelijk letsel veroorzaken.

Houd altijd uw voet op het rempedaal totdat u hebt gezien dat **[P]** wordt weergegeven in de schakelstandindicator.

Als het niveau van de hoogspanningsaccu vol is of de temperatuur van de hoogspanningsaccu laag is, is regeneratief remmen mogelijk minder effectief.

Om storing en onbedoeld inschakelen te voorkomen:

- Mors geen vloeistoffen op of nabij schakelknoppen.
- Plaats geen voorwerpen of laat geen voorwerpen vallen op of nabij schakelknoppen.
- Laat kinderen of passagiers de schakelknoppen niet bedienen.

De zoemer klinkt en er verschijnt een bericht op de interface voor bestuurdersinformatie als u het gaspedaal intrapt met de transmissie in **[N]**.

► Waarschuwings- en informatiemeldingen op interface voor bestuurdersinformatie

BLZ. 138

Zet de transmissie in **[D]** of **[R]** met het rempedaal ingetrapt.

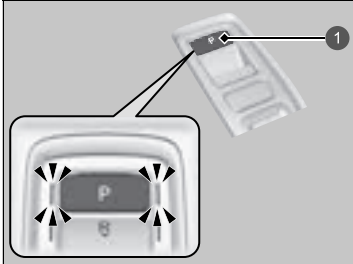
■ Knop **P (parkeren)**

De gekozen versnelling wordt gewijzigd in **P** wanneer u op de knop **P** drukt terwijl het voertuig is geparkeerd met de voedingsmodus in de stand AAN.

De controlelampjes naast de knop **P** gaan branden.

1 Knop **P**

■ Schakelen

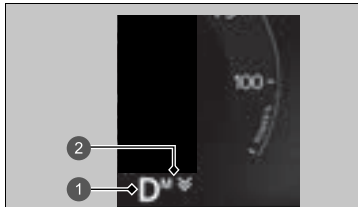

- 1 Schakelstandindicator (indicator transmissiesysteem)
- 2 Controlelampje flipper voor vertraging

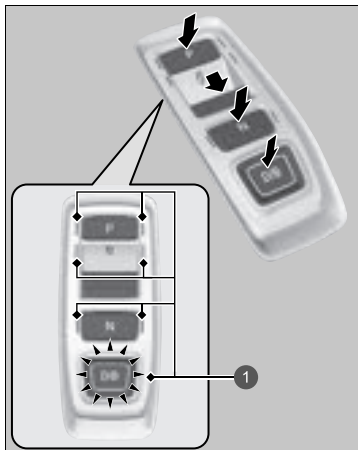

- 1 Schakelknopindicator

P: Druk op de knop **P**.

R: Druk de knop **R** terug.

N: Druk op de knop **N**.

D/B: Druk op **D/B**.

Telkens wanneer u op de knop drukt, wisselt de modus tussen de stand Rijden en de stand **B**.

►► Schakelen

ATTENTIE

Als u de transmissie van **D** naar **R** schakelt en omgekeerd, dient u het voertuig volledig te stoppen en het rempedaal ingetrapt te houden.

Door de schakelknop te bedienen voordat het voertuig volledig stilstaat, kan schade aan de transmissie ontstaan.

Houd tijdens het schakelen naar **P** altijd uw voet op het rempedaal totdat u hebt gezien dat **P** wordt weergegeven in de schakelstandindicator.

Controleer de schakelstand aan de hand van de schakelstandindicator en de schakelknopindicator voordat u een schakelknop selecteert.

Als het controlelampje van de op dat moment geselecteerde schakelstand knippert of alle controlelampjes van de schakelstand gelijktijdig knipperen, is er een probleem met de transmissie.

Vermijd abrupt accelereren en laat de transmissie zo snel mogelijk door een dealer controleren.

De zoemer klinkt eenmaal wanneer u schakelt naar **R**.

► Aanpassen van de voertuiginstellingen

BLZ. 369

Bij het schakelen bij extreem lage temperaturen (-30 °C) kan er sprake zijn van een korte vertraging voordat de schakelstand wordt weergegeven. Controleer altijd of de transmissie in de juiste stand staat voordat u gaat rijden.

■ Openen van het bestuurdersportier

Als u het bestuurdersportier opent onder de volgende omstandigheden, wordt de transmissie automatisch in de stand **P** gezet.

- ▶ Als u de schakelstand handmatig wijzigt vanuit de stand **P** met het rempedaal ingetrapt, keert de schakelstand automatisch terug naar **P** zodra u het rempedaal loslaat.
- Het voertuig staat stil terwijl de voedingsmodus op AAN staat, of bij het rijden met een snelheid van 2 km/h of langzamer.
- De transmissie staat in een andere stand dan **P**.
- De veiligheidsgordel van de bestuurder is losgemaakt.

■ Bij het uitschakelen van de voedingsmodus

Als u het voedingsstelsel uitschakelt terwijl het voertuig stilstaat en de transmissie in een andere stand staat dan **P**, wordt automatisch geschakeld naar **P**.

⊗ Openen van het bestuurdersportier

Het systeem is ontworpen om automatisch te schakelen naar de stand **P** onder de beschreven omstandigheden, maar met het oog op de veiligheid moet u altijd **P** selecteren vóór het openen van het bestuurdersportier.

Parkeer het voertuig op een veilige plek.

➤ **Bij stilstand** BLZ. 601

Als u met het voertuig wilt rijden nadat automatisch is geschakeld naar **P** onder de beschreven omstandigheden, sluit u het portier, maakt u de veiligheidsgordel vast, trapt u het rempedaal in en kiest u de gewenste schakelstand.

Zet het voedingsstelsel uit en vergrendel de portieren wanneer u het voertuig verlaat.

■ **Als u de transmissie in de stand **N** wilt laten staan (wasstraatmodus)**

Met het voedingssysteem ingeschakeld:

1. Houd het rempedaal ingetrapt.
2. Selecteer **N**.
3. Druk binnen vijf seconden op de knop **POWER**.

De voedingsmodus verandert in ACCESSOIRE en er wordt een bericht weergegeven op de interface voor bestuurdersinformatie.

- De schakelstand blijft in **N** met de voedingsmodus in de stand ACCESSOIRE gedurende 15 minuten, vervolgens wordt automatisch naar **P** geschakeld.

Door handmatig te schakelen naar **P** wordt de modus ACCESSOIRE geannuleerd. Het controlelampje **P** brandt en de voedingsmodus verandert in UIT.



►► Als u de transmissie in de stand **N** wilt laten staan

Let op: de transmissie mag niet in de stand **N** blijven wanneer een van de volgende controlelampjes brandt:

- Controlelampje voedingssysteem
- Controlelampje transmissiesysteem
- Controlelampje laadsysteem 12V-accu

■ **Restricties bij het selecteren van een schakelstand**

U kunt een schakelstand niet selecteren onder bepaalde omstandigheden die kunnen leiden tot een ongeval.

Wanneer de transmissie staat in de stand:	1. Onder de volgende omstandigheden:	2. Als u het volgende probeert te wijzigen:	3. De schakelstand blijft/ wordt gewijzigd in de stand:	De schakelstand wijzigen	
P	Het rempedaal is niet ingetrapt. Het gaspedaal wordt ingetrapt.	Andere schakelstand	P	Laat het gaspedaal los en trap het rempedaal in.	
N	Het voertuig rijdt met lage snelheid zonder dat het rempedaal is ingetrapt. Het voertuig rijdt met lage snelheid met het gaspedaal ingetrapt.		N		
N, D of B	Het voertuig rijdt vooruit.				R
R of N	Het voertuig rijdt achteruit.				D of B
R, N, D of B	Het voertuig rijdt.	P		Parkeer uw voertuig op een veilige plek.	
P of N	Het controlelampje  brandt niet.	Een andere schakelstand dan P of N	P of N	Controleer of het controlelampje  gaat branden.	

Flipper voor vertraging

Zodra u het gaspedaal loslaat, kunt u de mate van vertraging regelen zonder uw handen van het stuurwiel te halen. Met behulp van de flipper voor vertraging op het stuurwiel kunt u achtereenvolgens door vier vertragingfasen schakelen.

Bij het afdalen van een helling kunt u de flipper voor vertraging gebruiken om de mate van vertraging te handhaven, waardoor u een veilige afstand tussen uw voertuig en het voertuig vóór u kunt aanhouden.

► Flipper voor vertraging

⚠ LET OP

Snel verhogen van de mate van vertraging door snel schakelen van de flipper voor vertraging kan ertoe leiden dat de banden slippen, wat kan leiden tot een ongeval met dodelijk letsel.

Handhaaf altijd een redelijke mate van vertraging.

■ Werking flipper voor vertraging

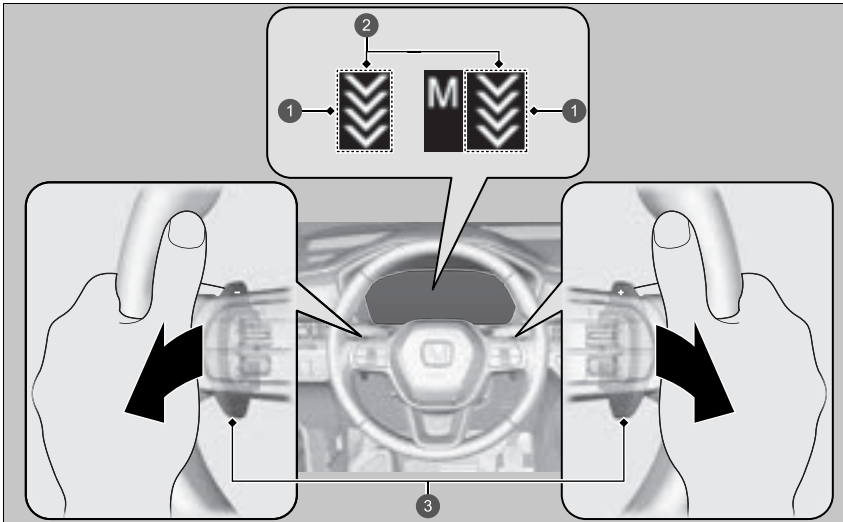

- ❶ Controlelampje flipper voor vertraging
- ❷ Vertragingfase
- ❸ Flipper

▣ Flipper voor vertraging

In de volgende situaties verandert de fase mogelijk niet en zal het fasepictogram knipperen, zelfs als u de knop terugtrekt. De vertragingfase neemt mogelijk af of wordt automatisch geannuleerd wanneer:

- De hoogspanningsaccu volledig is opgeladen of de temperatuur hiervan te hoog of te laag is.
- De snelheid van het voertuig buiten het vertragingbereik ligt met **SPORT**-modus uitgeschakeld.
- Bescherming van het hybride systeem nodig is.

U kunt de flipper voor vertraging niet gebruiken wanneer ACC met Low Speed Follow is ingeschakeld.

Als een van de flippers tijdens het rijden wordt bediend, wordt ACC met Low Speed Follow automatisch geannuleerd.

Als u de linker- en rechterflipper tegelijkertijd terugtrekt, verandert de vertragingfase mogelijk niet.

■ **Wanneer de schakelselectie in de stand **D** staat**

Als u aan de flipper trekt, neemt de mate van vertraging tijdelijk toe, en verschijnt de fase op het instrumentenpaneel.

De flipper voor vertraging wordt automatisch geannuleerd en het controlelampje van de flipper voor vertraging op de meter verdwijnt wanneer u met een constante snelheid rijdt of langzaam rijdt of bijna tot stilstand komt.

■ **Wanneer de schakelknop in de stand **D** staat en de rijmodus is SPORT**

Als u de **SPORT**-modus selecteert, neemt de mate van vertraging toe en wordt de fase samen met **M** weergegeven.

Als u de flipper voor vertraging wilt annuleren, schakelt u de **SPORT**-modus uit. Na annulering verdwijnt het controlelampje van de flipper voor vertraging op de meter.



■ **Met de schakelknop in de stand **B****

Wanneer u schakelt naar de stand **B**, neemt de mate van vertraging toe en wordt de fase samen met **M** weergegeven.

Als u de flipper voor vertraging wilt annuleren, zet u de schakelknop in **D** en schakelt u de **SPORT**-modus uit. Na annulering verdwijnt het controlelampje van de flipper voor vertraging op de meter.

■ Algemene werking

De verschillende vertragingfasen selecteren:

- Trek de knop  (rechterkant) terug om de vertragingfase te verlagen.
- Trek de knop  (linkerkant) terug om de vertragingfase te verhogen.

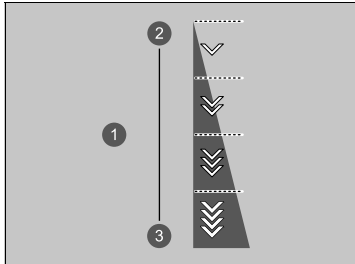

Bij elke bediening van de schakelflipper wordt één vertragingfase uitgevoerd.

- De vertragingfase verandert mogelijk niet als u de flipper naar achter getrokken houdt.

- ① Vertragingfase
- ② Verlagen
- ③ Verhogen

Akoestisch voertuigwaarschuwingssysteem

Waarschuwt voetgangers wanneer een voertuig uitsluitend door elektriciteit wordt aangedreven en met een snelheid nadert van circa 25 km/h of minder.

Rijmodusschakelaar

Druk op de rijmodusschakelaar om de juiste modus te selecteren. De modus die u selecteert verschijnt op de interface voor bestuurdersinformatie.

De rijmodus selecteren

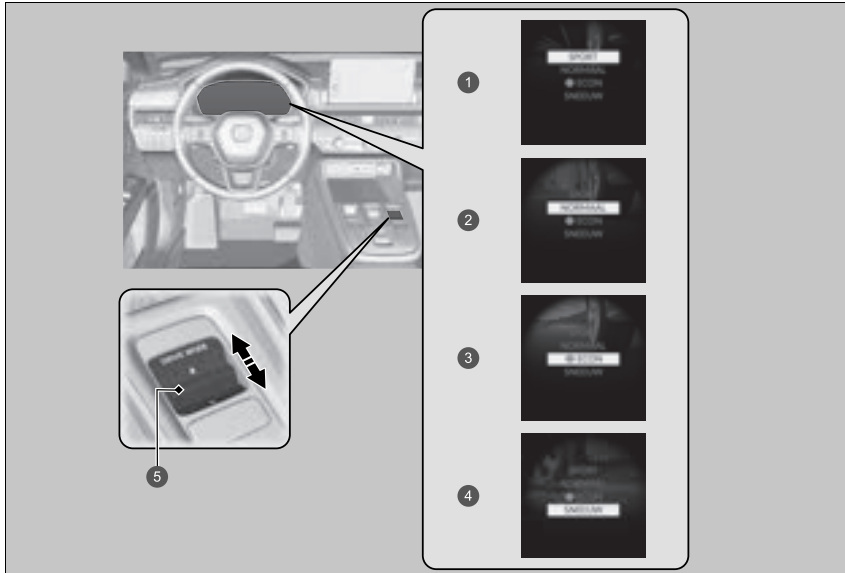

- 1 Modus **SPORT**
- 2 Modus **NORMAAL**
- 3 Modus **ECON**
- 4 **SNEEUW**-modus
- 5 **DRIVE MODE**-schakelaar

Rijmodusschakelaar

De modus kan onder bepaalde rijomstandigheden niet worden gewijzigd.

Als er een storing in het voertuigstelsel optreedt, verschijnt het volgende bericht ook op de interface voor bestuurdersinformatie en kunt u geen andere modus selecteren.

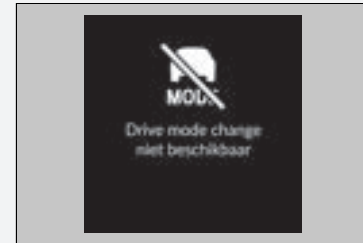

■ SPORT-modus

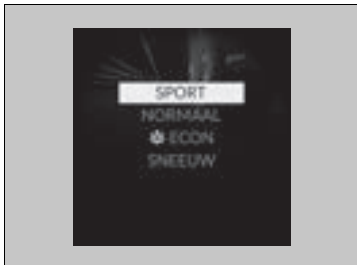

Verbeterd de reactiesnelheid op de input van de bestuurder.

■ NORMAAL-modus

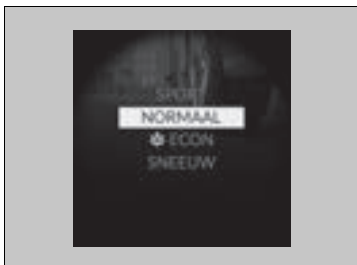

Optimaliseert de balans tussen rijprestaties en comfort.

ECON-modus

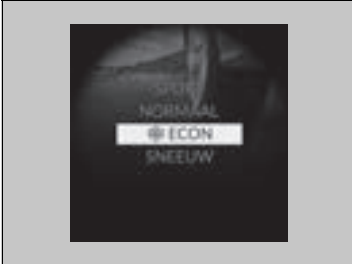

Helpt om zuinig te rijden.

SNEEUW-modus

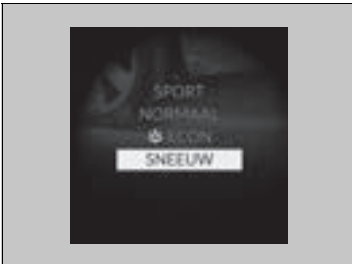

Maximaliseert de bestuurbaarheid op besneeuwde wegen door de instellingen van de aandrijflijn.

⊠ ECON-modus

In de **ECON**-modus is het klimaatregelsysteem minder effectief en accelereert het voertuig minder snel.

⊠ SNEEUW-modus

ATTENTIE

De **SNEEUW**-modus betekent niet dat u in alle omstandigheden op besneeuwde of bevroren wegen kunt rijden. Er zitten beperkingen aan de werking van de **SNEEUW**-modus.

Monteer voor het rijden op besneeuwde of bevroren wegen winterbanden of sneeuwkettingen; verlaag uw snelheid en houd tijdens het rijden voldoende afstand tot de overige voertuigen.

➤ Tractiehulpvoorzieningen voor sneeuw

BLZ. 676

■ Modus volgende start

De modus voor de volgende start wordt opgeslagen volgens de volgende tabel.

Op elke afstandsbediening wordt een eigen modus opgeslagen.

Laatste modus	Volgende modus
SPORT, NORMAAL of SNEEUW	NORMAAL
ECON	ECON

Hill Descent Control-systeem

Bij het afrijden van hellingen waarbij het afremmen op de motor niet voldoende is om het voertuig af te remmen, helpt dit systeem om een constante voertuigsnelheid te handhaven zonder dat u het rempedaal hoeft in te trappen.

■ Bedrijfsomstandigheden Hill Descent Control

Het systeem werkt onder de volgende omstandigheden.

- Rijden met een snelheid tussen ongeveer 3-20 km/h.
- Bergafwaarts rijden.
- Het gaspedaal en het rempedaal zijn niet ingetrapt.

■ Weergave op interface voor bestuurdersinformatie

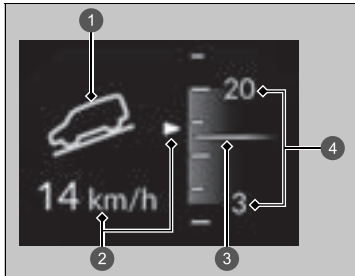

- 1 De bedrijfsstatus van het systeem
 - Groen: Actief
 - Wit: Stand-by
- 2 Weergave van voertuigsnelheid
 - Wit: Ingestelde snelheid
 - Grijs: Huidige snelheid
 - Knippert wanneer de voertuigsnelheid hoger is dan de werkingsnelheid.
- 3 Huidige snelheid
- 4 Werkingsbereik van ingestelde snelheid

⚠ Hill Descent Control-systeem

⚠ WAARSCHUWING

Hill Descent Control kan niet in elke situatie een constante voertuigsnelheid handhaven.

Bij het afrijden van een zeer steile helling of rijden op een glad wegdek kan het voertuig de voertuigsnelheid mogelijk niet handhaven en dit kan leiden tot het een botsing met ernstig of zelfs dodelijk letsel tot gevolg.

Aangezien Hill Descent Control niet is ontworpen om de prestatielimieten van het voertuig te verleggen, moet de bestuurder zich altijd bewust zijn van de wegomstandigheden en veilig rijden.

De remlichten gaan automatisch aan wanneer het systeem is ingeschakeld.

Het systeem werkt mogelijk niet bij het afrijden van een lichte helling. Controleer het controlelampje van het Hill Descent Control-systeem om te zien of het systeem in werking is.

Het systeem kan zelfs worden geactiveerd wanneer u niet bergafwaarts rijdt, bijvoorbeeld wanneer het voertuig helt tijdens het rijden over ongelijke oppervlakken.

■ Hill Descent Control gebruiken

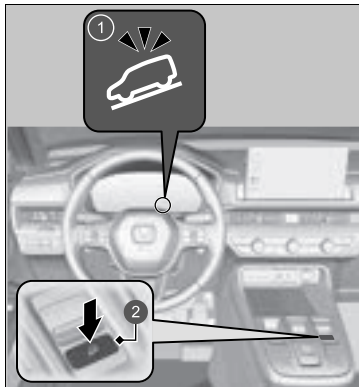

- 1 Controlelampje Hill Descent Control-systeem
- 2  Knop Hill Descent Control

■ Systeem inschakelen

Wanneer de voertuigsnelheid lager is dan ongeveer 20 km/h drukt u op  om het systeem in te schakelen.

- Het systeem gaat in de stand-bymodus en het controlelampje (wit) van het Hill Descent Control-systeem gaat branden.

Wanneer aan alle bedrijfsomstandigheden wordt voldaan, wordt het systeem geactiveerd en begint het voertuig de voertuigsnelheid te handhaven wanneer u een helling afrijdt.

- Het controlelampje (groen) van het Hill Descent Control-systeem gaat branden wanneer dit in werking is.

■ Ingestelde snelheid wijzigen

Trap het gaspedaal of het rempedaal in om de voertuigsnelheid binnen het werkingsbereik aan te passen. De voertuigsnelheid waarbij u het gaspedaal of het rempedaal loslaat, wordt de ingestelde snelheid.

■ Systeem uitschakelen

Druk op de knop  om het systeem uit te schakelen.

►► Hill Descent Control gebruiken

Als u het systeem gedurende langere tijd herhaaldelijk gebruikt, kunnen de remmen opwarmen en kan het systeem tijdelijk in de stand-bymodus worden gezet.

Hill Descent Control wordt uitgeschakeld telkens wanneer u het voedingssysteem uitschakelt, zelfs als u het tijdens de laatste rit met uw voertuig hebt ingeschakeld.

De pedalen kunnen trillen of u hoort geluid wanneer het systeem in werking is.

►► Systeem uitschakelen

Als de voertuigsnelheid 60 km/h of hoger is, wordt het systeem automatisch uitgeschakeld.

Instelbare snelheidsbegrenzer

Dit systeem laat u een maximumsnelheid instellen, die niet kan worden overschreden, zelfs al trapt u het gaspedaal in.

De snelheidslimiet van het voertuig kan worden ingesteld tussen ongeveer 30 km/h en ongeveer 250 km/h.

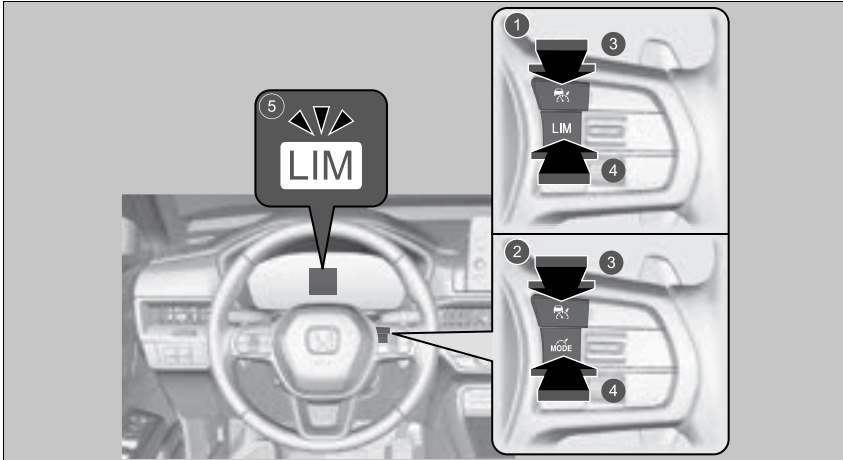

- 1 Modellen met Honda SENSING
- 2 Modellen met Honda SENSING 360
- 3 Druk op de knop  op het stuurwiel.
- 4 Als een ander controlelampje gaat branden, drukt u op de knop **LIM***1 of **MODE***2 om naar de instelbare snelheidsbegrenzer over te schakelen.
- 5 **Het controlelampje van de instelbare snelheidsbegrenzer (wit) brandt op de meter.**

De instelbare snelheidsbegrenzer is gereed voor gebruik.

*1: Modellen met Honda SENSING

*2: Modellen met Honda SENSING 360

Instelbare snelheidsbegrenzer

⚠ WAARSCHUWING

De instelbare snelheidsbegrenzer heeft beperkingen.

Het is altijd uw verantwoordelijkheid om de voertuigsnelheid aan te passen, om de feitelijke snelheidslimiet te respecteren en het voertuig op veilige wijze te gebruiken.

⚠ WAARSCHUWING

Trap het gaspedaal niet meer in dan nodig is. Houd het gaspedaal in een geschikte stand, afhankelijk van de voertuigsnelheid.

De instelbare snelheidsbegrenzer houdt de ingestelde snelheidslimiet mogelijk niet vast bij het afrijden van een helling, vooral als u een zware lading vervoert of een aanhanger trekt. Als dit gebeurt, trapt u het rempedaal in om te vertragen.

Wanneer de instelbare snelheidsbegrenzer niet gebruikt wordt:

Zet de instelbare snelheidsbegrenzer uit door op de knop  te drukken.

U kunt de instelbare snelheidsbegrenzer en onderstaande systemen niet tegelijkertijd gebruiken.

-Adaptive Cruise Control (ACC) met Low Speed Follow
-Intelligente snelheidsbegrenzer

■ De snelheidslimiet instellen

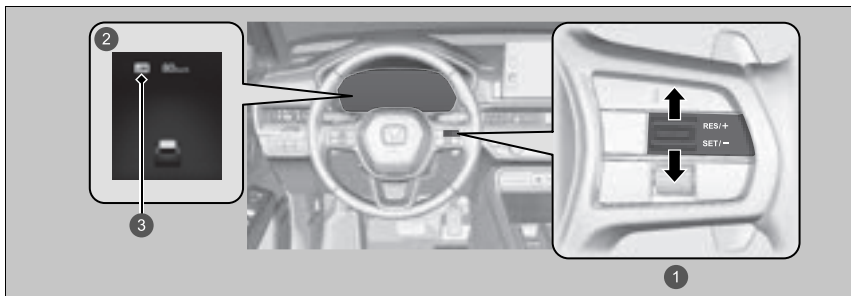

- 1 **RES/+SET/-**-schakelaar
Omhoog of omlaag
- 2 Aan wanneer de instelbare snelheidsbegrenzer is ingesteld.
- 3 Controlelampje van de instelbare snelheidsbegrenzer (groen)

- Druk de schakelaar **RES/+SET/-** omhoog of omlaag wanneer u de gewenste snelheid bereikt.
Op het moment dat u de schakelaar loslaat, wordt de snelheidslimiet vastgelegd en is de instelbare snelheidsbegrenzer ingeschakeld. De snelheidslimiet wordt weergegeven.
- U kunt de eerder ingestelde snelheidslimiet instellen door de schakelaar **RES/+SET/-** omhoog te drukken.

►► De snelheidslimiet instellen

Als u de snelheidslimiet instelt terwijl u minder dan 30 km/h rijdt, wordt de snelheidslimiet ingesteld op 30 km/h.

De instelbare snelheidsbegrenzer wordt ingesteld op de huidige snelheid als deze hoger is dan de eerder ingestelde snelheidslimiet wanneer u de schakelaar **RES/+SET/-** omhoog drukt.

U kunt voor de weergegeven ingestelde snelheden wisselen tussen km/h en mph op de interface voor bestuurdersinformatie of het audio-/informatiescherm.

► **Eenheden snelheid/afstand** BLZ. 177

► **Aanpassen van de voertuiginstellingen**
BLZ. 369

■ De snelheidslimiet aanpassen

Verhoog of verlaag de snelheidslimiet met de schakelaar **RES/+SET/-** op het stuurwiel.

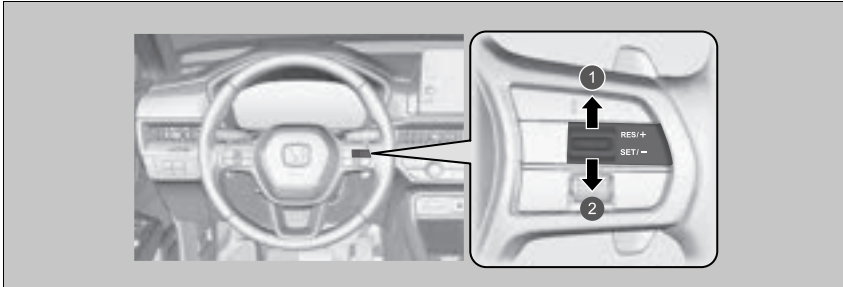

- ❶ Snelheid verhogen
- ❷ Snelheid verlagen

- Telkens wanneer u op de schakelaar **RES/+SET/-** omhoog of omlaag drukt, wordt de snelheidslimiet met ongeveer 1 km/h verhoogd of verlaagd.
- Als u de schakelaar **RES/+SET/-** ingedrukt houdt, wordt de snelheidslimiet elke 0,5 seconde met 10 km/h verhoogd of verlaagd tot de limiet van het systeem is bereikt.
- Het voertuig kan versnellen of vertragen tot de ingestelde snelheid is bereikt.

■ Tijdelijk de snelheidslimiet overschrijden

De snelheidslimiet kan worden overschreden door het gaspedaal volledig in te trappen.

- De weergegeven snelheidslimiet knippert.
- De zoemer klinkt eenmaal wanneer de snelheidslimiet is overschreden.

▣ Tijdelijk de snelheidslimiet overschrijden

De zoemer klinkt als de voertuigsnelheid hoger wordt dan de ingestelde snelheidslimiet wanneer het gaspedaal volledig wordt ingetrapt.

De instelbare snelheidsbegrenzer hervat zijn taak zodra de voertuigsnelheid minder dan de ingestelde snelheidslimiet is.

Annuleren

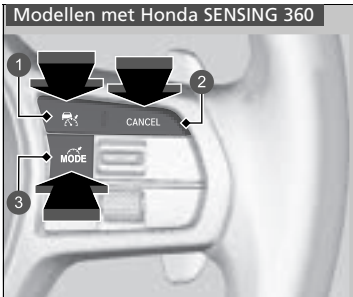
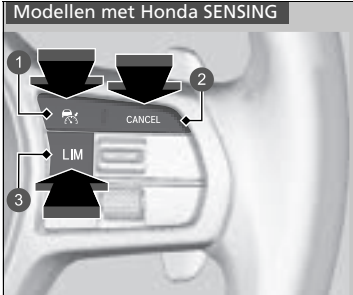

- 1 Knop
- 2 Knop **CANCEL**
- 3 Knop **LIM***1 of **MODE***2

Voor het annuleren van de instelbare snelheidsbegrenzer gaat u op een van de volgende manieren te werk:

- Druk op de knop **CANCEL**.
- Druk op de knop .
- Druk op de knop **LIM***1 of **MODE***2.

*1: Modellen met Honda SENSING

*2: Modellen met Honda SENSING 360

Annuleren

De instelbare snelheidsbegrenzer schakelt over naar Adaptive Cruise Control (ACC) met Low Speed Follow of intelligente snelheidsbegrenzer indien op de knop **LIM***1 of **MODE***2 wordt gedrukt.

Hervatten van de vooraf ingestelde snelheid:

Druk op de knop **CANCEL** om de eerder ingestelde snelheid (grijs) weer te geven en druk op de schakelaar **RES/+SET/-** om de eerder ingestelde snelheid te hervatten.

Als u sneller rijdt dan de eerder ingestelde snelheid (grijs), kunt u de instelbare snelheidsbegrenzer instellen op de huidige snelheid door de schakelaar **RES/+SET/-** omhoog te drukken.

Als u op de schakelaar **RES/+SET/-** drukt terwijl er geen eerder ingestelde snelheid (grijs) wordt weergegeven, wordt de snelheid ingesteld op de huidige snelheid van uw voertuig.

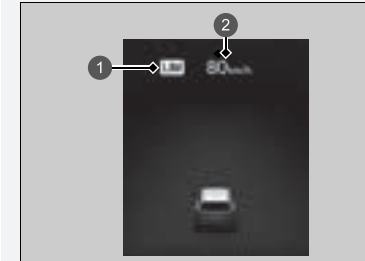

- 1 Controlelampje van de instelbare snelheidsbegrenzer (wit)
- 2 Eerder ingestelde snelheid (grijs)

Annuleren

Als er een probleem met het systeem optreedt wanneer u de instelbare snelheidsbegrenzer gebruikt, klinkt de zoemer en gaat **OFF** aan. De instelbare snelheidsbegrenzer wordt uitgezet.

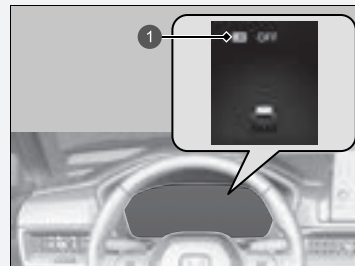

- 1 Controlelampje van de instelbare snelheidsbegrenzer (wit)

Intelligente snelheidsbegrenzer

Stelt automatisch de snelheidslimiet in die gedetecteerd wordt door het verkeersbordenherkenningssysteem. De snelheidslimiet kan niet worden overschreden, zelfs niet als u het gaspedaal intrapt. Als u het gaspedaal volledig intrapt, kan de snelheidslimiet worden overschreden.

📦 **Verkeersbordenherkenningssysteem** BLZ. 578



📦 Intelligente snelheidsbegrenzer

⚠️ WAARSCHUWING

De intelligente snelheidsbegrenzer heeft beperkingen. De intelligente snelheidsbegrenzer kan zichzelf instellen op een hogere of lagere snelheid dan de feitelijke snelheidslimiet of werkt mogelijk niet, met name als het verkeersbordenherkenningssysteem niet goed werkt of als er langs de weg geen verkeersborden met de snelheidslimiet staan. Het is altijd uw verantwoordelijkheid om de snelheid aan te passen, om de feitelijke snelheidslimiet te respecteren en het voertuig op veilige wijze te gebruiken.

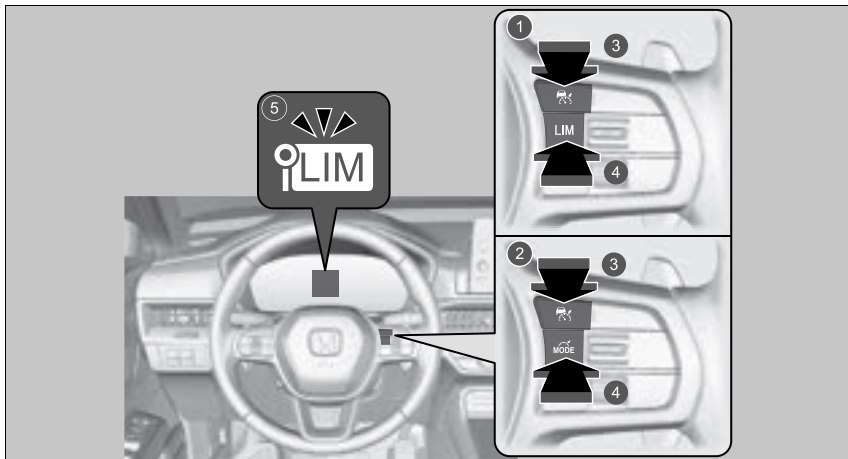
Afhankelijk van hoever het gaspedaal wordt ingetrapt, versnelt het voertuig tot de snelheid wordt bereikt die door het verkeersbordenherkenningssysteem wordt herkend.



- 1 Modellen met Honda SENSING
- 2 Modellen met Honda SENSING 360
- 3 Druk op de knop  op het stuurwiel.
- 4 Als een ander controlelampje gaat branden, drukt u op de knop **LIM***1 of *2 om naar de intelligente snelheidsbegrenzer over te stappen.
- 5 **Het controlelampje van de intelligente snelheidsbegrenzer (wit) brandt op de meter.**

De intelligente snelheidsbegrenzer is gereed voor gebruik.

*1 : Modellen met Honda SENSING

*2 : Modellen met Honda SENSING 360

►► Intelligente snelheidsbegrenzer

Het systeem is ontworpen om borden te detecteren die voldoen aan de normen van de Weense Conventie. Mogelijk worden niet alle verkeersborden gedetecteerd, maar alle verkeersborden aan de rand van de weg zouden niet mogen worden genegeerd. Het systeem werkt niet voor alle verkeersborden in alle landen en ook niet in alle omstandigheden.

Verkeersbordenherkenningssysteem

BLZ. 578

Als de intelligente snelheidsbegrenzer is ingesteld op de verkeerde snelheidslimiet, probeer dan een van de volgende oplossingen:

Annuleren

- Druk op de knop **CANCEL**.

- Druk op de knop .
 - Druk op de knop **LIM***1 of *2.
- Tijdelijk de snelheidslimiet overschrijden
- Het gaspedaal volledig intrappen.

De intelligente snelheidsbegrenzer houdt de ingestelde snelheidslimiet mogelijk niet vast bij het afrijden van een helling, vooral als u een zware lading vervoert of een aanhanger trekt. Als dit gebeurt, trapt u het rempedaal in om te vertragen.

Wanneer u de intelligente snelheidsbegrenzer niet gebruikt, schakelt u de intelligente snelheidsbegrenzer uit door op de knop  te drukken.

U kunt de intelligente snelheidsbegrenzer en Adaptive Cruise Control (ACC) met Low Speed Follow of instelbare snelheidsbegrenzer niet tegelijkertijd gebruiken.

De snelheidslimiet instellen

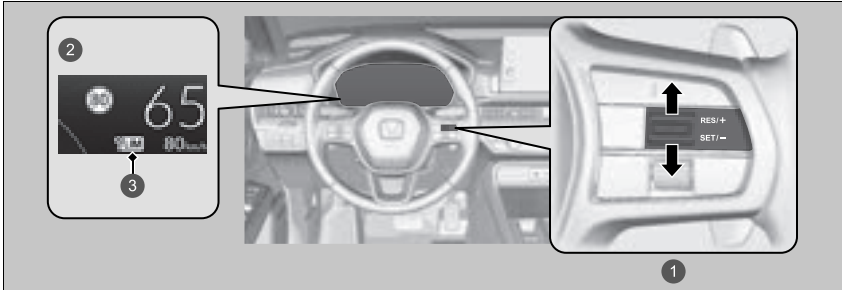

- 1 **RES/+ / SET/-**-schakelaar
Omhoog of omlaag
 - 2 Aan wanneer de intelligente snelheidsbegrenzer is ingesteld op de snelheidslimiet die gedetecteerd wordt door het verkeersbordenherkenningssysteem.
 - 3 Controlelampje intelligente snelheidsbegrenzer (groen)
- Op het moment dat u de schakelaar **RES/+ / SET/-** loslaat, wordt de intelligente snelheidsbegrenzer ingesteld op de snelheidslimiet die gedetecteerd wordt door het verkeersbordenherkenningssysteem. De snelheidslimiet wordt weergegeven.

Intelligente snelheidsbegrenzer

Gebruik de intelligente snelheidsbegrenzer niet in gebieden van andere eenheden dan de display-eenheid van de intelligente snelheidsbegrenzer.

Verander de weergegeven meting van de ingestelde voertuigsnelheid in dezelfde eenheden als de rijgebieden.

► **Eenheden snelheid/afstand** BLZ. 177

► **Aanpassen van de voertuiginstellingen**
BLZ. 369

De snelheidslimiet instellen

Als u de intelligente snelheidsbegrenzer inschakelt wanneer de snelheidslimiet die gedetecteerd wordt door het verkeersbordenherkenningssysteem lager is dan 30 km/h, wordt de snelheidsbegrenzingsfunctie mogelijk gepauzeerd.

Als de voertuigsnelheid hoger is dan de snelheidslimiet die gedetecteerd wordt door het verkeersbordenherkenningssysteem, vertraagt uw voertuig langzaam naar de snelheidslimiet of een lagere snelheid. Vertraag indien nodig door het rempedaal in te trappen.

■ **Wanneer het verkeersbordenherkenningssysteem het nieuwe verkeersbord met een snelheidslimiet detecteert**

De intelligente snelheidsbegrenzer wordt ingesteld op de snelheidslimiet die gedetecteerd wordt door het verkeersbordenherkenningssysteem.

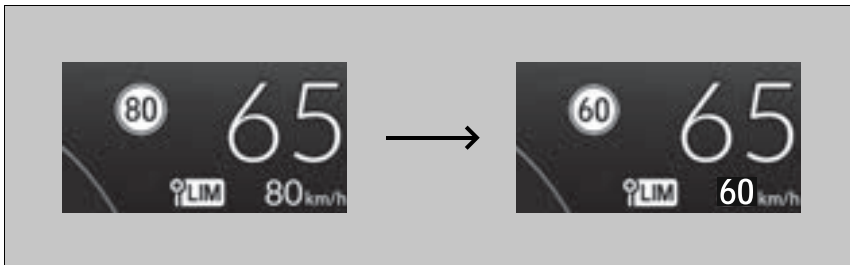

■ **De snelheidsbegrenzingsfunctie wordt mogelijk gepauzeerd als er geen verkeersbord met een snelheidslimiet wordt weergegeven op het scherm van het verkeersbordenherkenningssysteem wanneer:**

- Het einde van een snelheidslimiet of andere limiet is gedetecteerd.
- U een snelweg oprijdt/verlaat.
- U de richtingaanwijzer inschakelt om af te slaan op een kruising.



►► De snelheidslimiet instellen

De intelligente snelheidsbegrenzer kan ook in pauze geschakeld worden wanneer het verkeersbordenherkenningssysteem alleen extra verkeersborden met een snelheidslimiet detecteert.



■ **Wanneer het verkeersbordenherkenningssysteem het verkeersbord met de snelheidslimiet detecteert terwijl de intelligente snelheidsbegrenzer in pauze staat**

De snelheidsbegrenzingsfunctie wordt automatisch hervat.

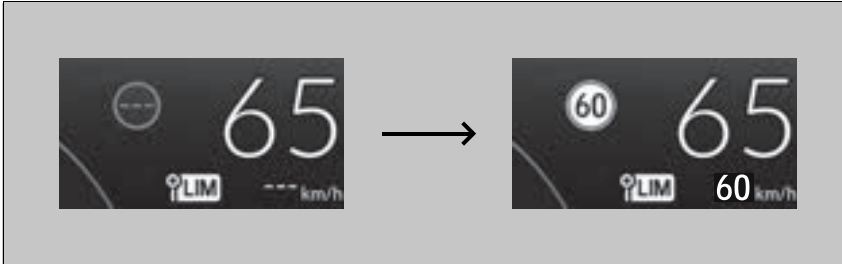

■ **Tijdelijk de snelheidslimiet overschrijden**

De snelheidslimiet kan worden overschreden door het gaspedaal volledig in te trappen.

- De weergegeven snelheidslimiet knippert.
- De zoemer klinkt eenmaal wanneer de snelheidslimiet is overschreden.

►► Tijdelijk de snelheidslimiet overschrijden

De zoemer klinkt als de voertuigsnelheid hoger wordt dan de ingestelde snelheidslimiet wanneer het gaspedaal volledig wordt ingetrapd.

De intelligente snelheidsbegrenzer hervat zijn taak zodra de voertuigsnelheid lager is dan de ingestelde snelheidslimiet.

Annuleren

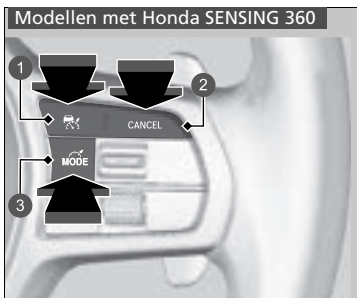
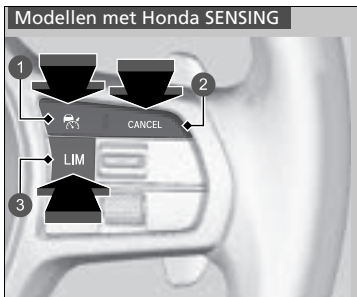

- 1 Knop 
- 2 Knop **CANCEL**
- 3 Knop **LIM**^{*1} of ^{*2}

Voor het annuleren van de intelligente snelheidsbegrenzer gaat u op een van de volgende manieren te werk:

- Druk op de knop **CANCEL**.
- Druk op de knop .
- Druk op de knop **LIM**^{*1} of ^{*2}.

Annuleren

De intelligente snelheidsbegrenzer schakelt over naar Adaptive Cruise Control (ACC) met Low Speed Follow of instelbare snelheidsbegrenzer indien op de knop **LIM**^{*1} of ^{*2} wordt gedrukt.

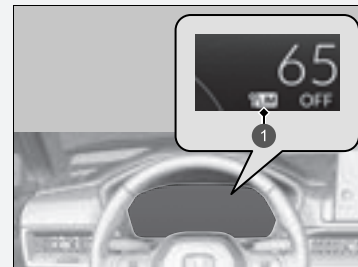

- 1 Controlelampje intelligente snelheidsbegrenzer (wit)

Als er een probleem met het systeem of het verkeersbordenherkenningssysteem optreedt wanneer u de intelligente snelheidsbegrenzer gebruikt, klinkt de zoemer en gaat **OFF** aan. De intelligente snelheidsbegrenzer wordt uitgeschakeld.

 **Verkeersbordenherkenningssysteem**
BLZ. 578

*1 : Modellen met Honda SENSING

*2 : Modellen met Honda SENSING 360

Voertuigstabiliteitsassistentiesysteem (VSA)

VSA helpt het voertuig in bochten te stabiliseren indien het voertuig meer of minder draait dan was bedoeld. Het helpt ook bij het handhaven van tractie op gladde wegdekken. Dit gebeurt door regeling van het vermogen van benzinemotor en elektromotor en selectieve toepassing van de remmen.

■ Werking van VSA-systeem

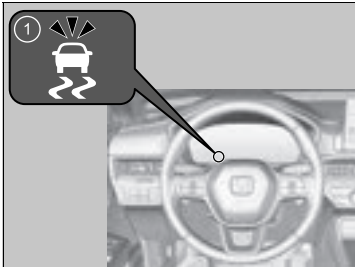

1 Controlelampje VSA-systeem

Wanneer VSA wordt geactiveerd, merkt u mogelijk dat de benzinemotor en elektromotor niet op het gaspedaal reageren. Wellicht hoort u ook geluid uit het hydraulische remsysteem. Ook ziet u dat het controlelampje gaat knipperen.

► Voertuigstabiliteitsassistentiesysteem (VSA)

Het is mogelijk dat het VSA-systeem niet goed functioneert bij gemengde bandtypes en bandmaten. Zorg ervoor dat u banden van hetzelfde type en dezelfde maat gebruikt en dat de bandenspanningen aan de specificaties voldoen.

Wanneer het VSA-controlelampje tijdens het rijden gaat branden en blijft branden, is het mogelijk dat er een probleem in het systeem is. Hoewel het mogelijk is dat dit geen belemmering vormt bij normaal rijden, dient u uw voertuig onmiddellijk door uw dealer te laten controleren.

VSA kan niet in alle rijomstandigheden de stabiliteit verbeteren en regelt niet het volledige remsysteem. U dient nog steeds met een voor de omstandigheden passende snelheid te rijden en bochten te nemen en altijd een bepaalde veiligheidsmarge in acht te nemen.

De belangrijkste functie van het VSA-systeem is de elektronische stabiliteitsregeling (ESC). Het systeem bevat ook een tractieregelingsfunctie.

De controlelampjes van het systeem van de voertuigstabiliteitsregeling (VSA), het remsysteem (oranje), Adaptive Cruise Control (ACC) met Low Speed Follow, het waarschuwingssysteem voor lage bandenspanning, het botsingsbeperkingsysteem (CMBS), Road Departure Mitigation en de veiligheidsondersteuning gaan mogelijk oranje branden, en er wordt een bericht weergegeven op de meter wanneer u de voedingsmodus op AAN zet nadat de 12V-accu opnieuw is aangesloten.

Rijd een korte afstand met een snelheid van meer dan 20 km/h.

Alle genoemde controlelampjes zouden uit moeten gaan. Als er een niet uit gaat, laat u het voertuig door een dealer controleren.

■ VSA Aan en Uit

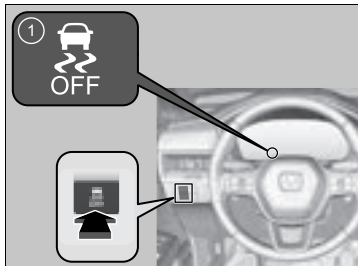

1 Controlelampje VSA **OFF**

Deze knop bevindt zich op het instrumentenpaneel aan bestuurderszijde. Als u VSA-functies gedeeltelijk wilt in- en uitschakelen, houdt u deze knop ingedrukt totdat u een pieptoon hoort.

Uw voertuig beschikt over normale prestaties voor remmen en bochten nemen, maar de tractiecontrolefunctie zal minder effectief worden.

Om VSA-functies weer in te schakelen, drukt u op de knop  (VSA **OFF**) tot u een pieptoon hoort.

VSA wordt ingeschakeld telkens wanneer u het voedingssysteem start, zelfs wanneer u het tijdens de laatste rit met uw voertuig hebt uitgeschakeld.

►► Voertuigstabiliteitsassistentiesysteem (VSA)

Onder bepaalde ongewone omstandigheden, bijv. wanneer uw voertuig vastraakt in ondiepe modder of verse sneeuw, kan het eenvoudiger zijn het voertuig los te krijgen met VSA tijdelijk uitgeschakeld.

Wanneer de knop  wordt ingedrukt, werkt de tractieregeling minder goed. Hierdoor kunnen de wielen slippen bij een lage snelheid. U dient alleen dan te proberen uw voertuig los te krijgen met uitgeschakeld VSA-systeem indien het niet lukt het voertuig te bevrijden terwijl het VSA-systeem is ingeschakeld.

Schakel VSA onmiddellijk na het loskrijgen van uw voertuig weer in. We adviseren om niet met uw voertuig te rijden wanneer het VSA-systeem is uitgeschakeld.

Wanneer het VSA-systeem is uitgeschakeld, is ook het Trailer Stability Assist-systeem uitgeschakeld.

 **Trailer Stability Assist** BLZ. 423

Het is mogelijk dat u onmiddellijk na inschakeling van het voedingssysteem of tijdens het rijden geluid van de elektromotor uit het motorcompartiment hoort terwijl systeemcontroles worden uitgevoerd. Dit is normaal.

Agile Handling Assist

Remt, indien nodig, licht op elk van de voor- en achterwielen als u aan het stuurwiel draait en helpt de stabiliteit en prestaties van het voertuig tijdens het nemen van bochten te ondersteunen.

Agile Handling Assist

Het Agile Handling Assist-systeem kan niet in alle rijdsituaties de stabiliteit verbeteren. U dient nog steeds met een voor de omstandigheden passende snelheid te rijden en bochten te nemen en altijd een bepaalde veiligheidsmarge in acht te nemen.

Wanneer het controlelampje van het VSA-systeem gaat branden en aan blijft tijdens het rijden, wordt het Agile Handling Assist-systeem niet geactiveerd.

Mogelijk hoort u geluid vanuit het motorcompartiment als het Agile Handling Assist-systeem geactiveerd is. Dit is normaal.

Real Time AWD met intelligent regelsysteem *

Uw voertuig is uitgerust met het AWD-systeem. Wanneer het systeem een verlies van voorwieltractie detecteert, wordt automatisch een gedeelte van het vermogen overgebracht naar de achterwielen. Hierdoor kunt u alle beschikbare tractie benutten wat de mobiliteit kan verbeteren.

U moet nog steeds even voorzichtig te werk gaan bij het accelereren, sturen en remmen als bij een voertuig met tweewielaandrijving.

Als u alle vier wielen overmatig laat slippen en het AWD-systeem oververhit, krijgen alleen de voorwielen vermogen. Stop in dat geval tot het systeem afkoelt.

►► Real Time AWD met intelligent regelsysteem *

ATTENTIE

Laat de voorbanden van uw voertuig niet gedurende een langere tijd slippen. Het gedurende een langere tijd laten slippen van de voorbanden kan schade aan de transmissie of het achterdifferentieel veroorzaken.

Het is mogelijk dat het AWD-systeem niet goed functioneert wanneer het bandentype en de bandenmaat verschillend zijn. Zorg ervoor dat u banden van hetzelfde type en dezelfde maat gebruikt en dat de bandenspanningen aan de specificaties voldoen.

► **Banden en wiel vervangen** BLZ. 674

Waarschuwingssysteem voor bandenspanning

Het waarschuwingssysteem voor bandenspanning van dit voertuig meet niet rechtstreeks de bandenspanning, maar controleert en vergelijkt de afrolradius en omwentelingseigenschappen van elk wiel en elke band tijdens het rijden om te bepalen of één of meer banden een zeer lage spanning hebben.

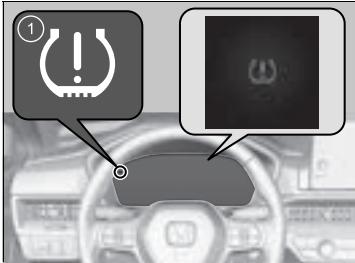

1 Controlelampje lage bandenspanning/waarschuwingssysteem bandenspanning

Hierdoor gaat het controlelampje lage bandenspanning/waarschuwingssysteem branden en verschijnt er een bericht op de meter.

Kalibratie van het waarschuwingssysteem voor bandenspanning

U moet het waarschuwingssysteem voor bandenspanning kalibreren telkens wanneer u:

- De druk in één of meer banden aanpast.
- De wielen roteert.
- Eén of meer banden vervangt.

Alvorens het waarschuwingssysteem voor bandenspanning te kalibreren:

- De koude bandenspanning voor alle vier de banden instellen.

► **Banden controleren** BLZ. 672

Zorg ervoor dat:

- Het voertuig volledig stilstaat.
- De transmissie in de stand **P** staat.
- De voedingsmodus op AAN staat.

► Waarschuwingssysteem voor bandenspanning

Het systeem controleert de banden niet tijdens het rijden bij lage snelheid.

Lage omgevingstemperaturen en hoogterveranderingen zijn direct van invloed op de bandenspanning en kunnen ertoe leiden dat het controlelampje lage bandenspanning/waarschuwing bandenspanning gaat branden.

De bandenspanning van banden die zijn gevuld in:

- warm weer kan in koud weer te laag worden.
- koud weer kan in warm weer te hoog worden.

Het controlelampje lage bandenspanning/waarschuwingssysteem bandenspanning gaat niet branden bij te hoge bandenspanning.

Het is mogelijk dat het waarschuwingssysteem voor bandenspanning niet goed functioneert wanneer het bandentype en de bandenmaat gemengd zijn.

Zorg dat u banden van hetzelfde type en dezelfde maat gebruikt.

► **Banden controleren en onderhouden**

BLZ. 672

De controlelampjes van het systeem van de voertuigstabiliteitsregeling (VSA), het remsysteem (oranje), Adaptive Cruise Control (ACC) met Low Speed Follow, het waarschuwingssysteem voor lage bandenspanning, het botsingsbeperkingsysteem (CMBS), Road Departure Mitigation en de veiligheidsondersteuning gaan mogelijk oranje branden, en er wordt een bericht weergegeven op de meter wanneer u de voedingsmodus op AAN zet nadat de 12V-accu opnieuw is aangesloten.

Rijd een korte afstand met een snelheid van meer dan 20 km/h. Alle genoemde controlelampjes zouden uit moeten gaan. Als er een niet uit gaat, laat u het voertuig door een dealer controleren.



Ga als volgt te werk wanneer u het waarschuwingssysteem voor bandenspanning kalibreert.

► **Basisbediening** BLZ. 295

1. Stel de voedingsmodus in op AAN.
 2. Druk op de knop .
 3. Selecteer **Voertuiginstellingen**.
 4. Selecteer **Bandenspanning waarschuwing**.
 5. Selecteer **Kalibreren** of **Annuleren**.
- Indien het bericht **Kalibratie starten mislukt** verschijnt, herhaalt u stap 5.
 - Het kalibratieproces wordt automatisch voltooid.

►► **Waarschuwingssysteem voor bandenspanning**

Het controlelampje lage bandenspanning/waarschuwing bandenspanning kan vertraagd gaan branden of helemaal niet gaan branden als:

- U snel gas geeft, afremt of aan het stuurwiel draait.
- U op besneeuwde of gladde wegen rijdt.
- Sneeuwkettingen worden gebruikt.

Het controlelampje lage bandenspanning/waarschuwing bandenspanning kan onder de volgende omstandigheden gaan branden:

- Er is een zwaardere en ongelijke belasting op de banden dan bij de kalibratie, zoals bij het trekken van een aanhanger/caravan.
- Sneeuwkettingen worden gebruikt.

►► **Kalibratie van het waarschuwingssysteem voor bandenspanning**

Het kalibratieproces heeft ongeveer 30 minuten cumulatieve rijtijd met een snelheid tussen 40-100 km/h nodig. Als tijdens deze periode de voedingsmodus wordt ingeschakeld en het voertuig niet binnen 45 seconden gaat rijden, zult u merken dat het controlelampje van het waarschuwingssysteem voor lage bandenspanning kort gaat branden. Dit is normaal en geeft aan dat de kalibratie nog niet is voltooid.

Als de sneeuwkettingen zijn aangebracht, verwijdert u deze alvorens het waarschuwingssysteem voor bandenspanning te kalibreren.

Als het controlelampje lage bandenspanning/waarschuwing bandenspanning gaat branden, zelfs wanneer banden met de juiste spanning zijn gemonteerd, laat u uw voertuig door een dealer controleren.

Wij adviseren banden van hetzelfde merk, model en grootte als de originele banden te gebruiken. Vraag een dealer om meer informatie.

Dode hoek-informatiesysteem

Als het systeem detecteert dat er voertuigen in de aangrenzende rijstroken uw voertuig van achteren naderen, gaat het betreffende controlelampje branden wanneer u van rijstrook verandert.

Hoe het systeem werkt

Het systeem wordt geactiveerd wanneer het voertuig met een snelheid van ongeveer 20 km/h of hoger vooruit rijdt.

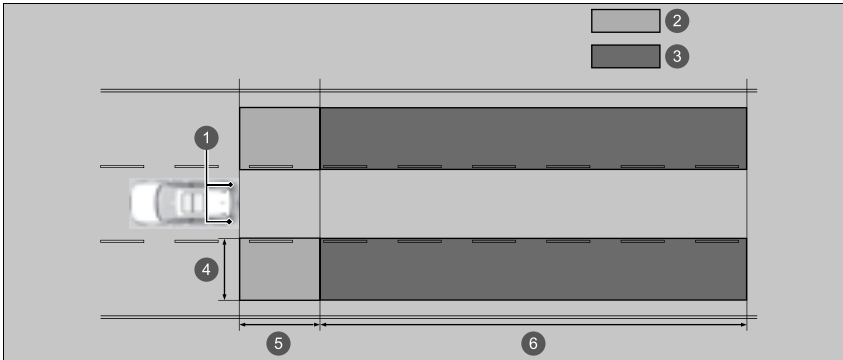

1 Radarsensoren: onder de hoeken van de achterbumper

2 Waarschuwingzone 1

3 Waarschuwingzone 2

Bereik waarschuwingzone

4 Ongeveer 0,5 ~ 3 m vanaf zijkant van voertuig.

5 Ongeveer 3 m vanaf de achterbumper.

6 Ongeveer 3 ~ 25^{*1} of 3 ~ 50^{*2} m achter de achterbumper. (Hoe hoger de snelheid van het naderende voertuig, hoe eerder het wordt gedetecteerd.)

*1: Modellen met Honda SENSING

*2: Modellen met Honda SENSING 360

⊗ Dode hoek-informatiesysteem

Belangrijke veiligheidsherinnering

Net als alle assistentiesystemen heeft het dode hoek-informatiesysteem beperkingen. Controleer altijd in beide buitenspiegels en de achteruitkijkspiegel of er zich geen voertuigen achter u bevinden voordat u van rijstrook verandert. Wanneer u te veel vertrouwt op het dode hoek-informatiesysteem kan dit botsingen tot gevolg hebben.

Laat het voertuig in de volgende situaties door een dealer controleren:

- De achterbumper of het gebied rond de radarsensoren is beschadigd.
- Het controlelampje gaat niet branden, zelfs niet als een voertuig in de waarschuwingzone zou moeten zijn gedetecteerd.
- De achterbumper of onderdelen van het systeem moeten worden gerepareerd.

Voor een juiste werking van het dode hoek-informatiesysteem:

- Houd de achterbumper en het gebied rond de radarsensoren altijd schoon.
- Breng geen stickers en dergelijke aan in het gebied rondom de hoek van de achterbumper.

Modellen met Honda SENSING

Als de achterbumper of onderdelen van het systeem worden gerepareerd, geeft het systeem alleen waarschuwingzone 1 weer totdat het in staat is zich aan te passen en waarschuwingzone 1 en 2 weer te geven.

Modellen met Honda SENSING

De oorspronkelijk ingestelde waarschuwingszone is waarschuwingszone 1. Wanneer enige tijd met het voertuig op rechte wegen met verkeer en objecten langs de weg wordt gereden, zal het systeem zich aanpassen en de waarschuwingszone uitbreiden (waarschuwingszone 1 en 2).

■ Wanneer het systeem een voertuig detecteert

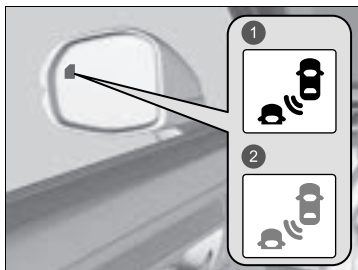

- 1 Gaat branden
- 2 Knippert

Controlelampje dode hoek-informatiesysteem*1/
Controlelampje Lane Change Collision Mitigation*2:
Bevindt zich op de buitenspiegels aan beide zijden.

Gaat branden wanneer:

- Een voertuig van achteren de waarschuwingszone binnenkomt om u in te halen met een maximaal snelheidsverschil van 50 km/h.
- U een voertuig inhaalt met een snelheidsverschil van niet meer dan 20*1 of 14*2 km/h.

Gaat knipperen in combinatie met een pieptoon wanneer:

U de richtingaanwijzerhendel gebruikt om aan te geven dat u in de richting van het gedetecteerde voertuig wilt rijden terwijl het waarschuwingslampje van het dode hoek-informatiesysteem*1/
Controlelampje Lane Change Collision Mitigation*2 brandt.

- De zoemer klinkt nu driemaal.

*1 : Modellen met Honda SENSING

*2 : Modellen met Honda SENSING 360

► Dode hoek-informatiesysteem

Modellen met Honda SENSING

Het systeem dient alleen voor uw gemak. Zelfs als een voorwerp zich binnen de waarschuwingszone bevindt, kunnen de volgende situaties voorkomen:

- Het waarschuwingslampje van het dode hoek-informatiesysteem gaat niet branden en het bericht  **Dode Hoek informatie niet beschikbaar** wordt weergegeven op de interface voor bestuurdersinformatie.
- Het waarschuwingslampje van het dode hoek-informatiesysteem kan ook gaan branden wanneer het bericht wordt weergegeven.

De controlelampjes van het systeem van de voertuigstabiliteitsregeling (VSA), het remsysteem (oranje), Adaptive Cruise Control (ACC) met Low Speed Follow, het waarschuwingsysteem voor lage bandenspanning, het botsingsbeperkingsysteem (CMBS), Road Departure Mitigation en de veiligheidsondersteuning gaan mogelijk oranje branden, en er wordt een bericht weergegeven op de meter wanneer u de voedingsmodus op AAN zet nadat de 12V-accu opnieuw is aangesloten. Rijd een korte afstand met een snelheid van meer dan 20 km/h. Alle genoemde controlelampjes zouden uit moeten gaan. Als er een niet uit gaat, laat u het voertuig door een dealer controleren.

Schakel het systeem uit wanneer u een aanhanger/caravan trekt.

Het is mogelijk dat het systeem niet goed werkt wanneer:

- De extra massa ervoor zorgt dat het voertuig kantelt waardoor het bereik van de radarsensoren verandert.
- De aanhanger/caravan zelf kan door de radarsensoren gedetecteerd worden, waardoor de controlelampjes van het dode hoek-informatiesysteem gaan branden.

Dode hoek-informatiesysteem aan en uit

U kunt het systeem in- en uitschakelen met behulp van de interface voor bestuurdersinformatie.

- **Display wijzigen** BLZ. 161
- **Veiligheidsondersteuning** BLZ. 175

Modellen met Honda SENSING 360

Het Dode hoek-informatiesysteem werkt wanneer het Lane Change Collision Mitigation-systeem is ingeschakeld.

- **Lane Change Collision Mitigation aan en uit** BLZ. 519

Het dode hoek-informatiesysteem blijft in de eerder gekozen instelling, ingeschakeld of uitgeschakeld, telkens wanneer u het voedingsysteem inschakelt.

» Dode hoek-informatiesysteem

Modellen met Honda SENSING 360

Zie de volgende pagina voor informatie over het juiste gebruik van het Lane Change Collision Mitigation-systeem.

- **Lane Change Collision Mitigation*** BLZ. 517

U kunt de instellingen van het dode hoek-informatiesysteem wijzigen.

- **Aanpassen van de voertuiginstellingen**
BLZ. 369

* Niet beschikbaar op alle modellen

■ Omstandigheden en beperkingen van het dode hoek-informatiesysteem

Het controlelampje van het Dode hoek-informatiesysteem*1/controlelampje Lane Change Collision Mitigation*2 gaat mogelijk niet branden onder de volgende omstandigheden:

- Er is een groot snelheidsverschil tussen uw voertuig en het voertuig op de naastgelegen rijstrook.
- Een voertuig is geparkeerd in een zijstraat.
- Een object dat niet wordt gedetecteerd door de radarsensoren nadert of passeert uw voertuig.
- Een voertuig in de aangrenzende rijstrook is een motorfiets of ander klein voertuig.

Het dode hoek-informatiesysteem werkt mogelijk niet goed wanneer:

- U bij een kruising de hoek om gaat.
- Objecten (vangrails, lantaarnpalen, bomen, enz.) worden gedetecteerd.
- Een object dat niet goed radiogolven weerkaatst, zoals een motorfiets, zich in de waarschuwingszone bevindt.
- U op een bochtige weg rijdt.
- Een voertuig van een andere rijstrook naar de rijstrook aangrenzend aan uw voertuig gaat.
- Het systeem signaalinterferentie waarneemt zoals de radarsensoren van een ander voertuig of sterke radiogolven opvangt van een locatie in de buurt.
- De achterbumper of het gebied rond de radarsensoren bedekt is met vuil, modder, sneeuw, ijs, enz.
- De achterbumper of het gebied rond de radarsensoren beschadigd of vervormd is.
- U in slecht weer rijdt (zware regen, sneeuw en mist).
- U een scherpe bocht neemt of rijdt op een hobbelige weg waarbij het voertuig iets kantelt.
- Het voertuig kantelt als gevolg van zware voorwerpen in de bagageruimte of op de achterbank.
- Aan de achterkant van het voertuig een voorwerp zoals een fietsenrek is bevestigd.
- Bij het rijden over lange afstanden op een weg in een gebied zonder verkeer, zoals een woestijn.

*1 : Modellen met Honda SENSING

*2 : Modellen met Honda SENSING 360

Hoogspanningsaccu

De hoogspanningsaccu loopt geleidelijk leeg, zelfs als het voertuig niet in gebruik is. Als gevolg hiervan wordt, als uw voertuig gedurende een langere periode staat geparkeerd, het laadniveau van de accu laag. Langere perioden met een laag laadniveau verkorten de levensduur van de accu. Rijd ten minste eenmaal per 3 maanden 30 minuten lang met uw voertuig om het laadniveau van de accu te handhaven.

Extreem hoge temperaturen kunnen van invloed zijn op de levensduur van de accu. U kunt de effecten minimaliseren door in de zomer het voertuig in de schaduw te parkeren.

⊗ Hoogspanningsaccu

Let erop dat u de hoogspanningsaccu niet te veel ontlaadt. Als het accuniveau tot bijna nul daalt, wordt het onmogelijk om de motor te starten.

Hoogspanningsaccu's zijn voorzien van een label met de volgende informatie (de afbeelding is een voorbeeld).

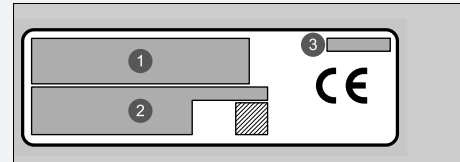

- ❶ Naam en adres van de fabrikant
- ❷ Naam en adres van de importeur
- ❸ Accumodel en batchnummer
XXXXX##
XXXXX: Accumodel
##: Batchnummer

LaneWatch

LaneWatch is een assistentiesysteem dat de gebieden aan de passagierszijde weergeeft op het audio-/informatiescherm wanneer de richtingaanwijzer richting de passagierszijde wordt geactiveerd.

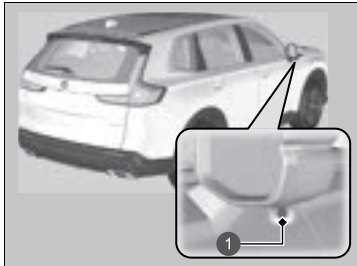

1 Camera

Een camera in de buitenspiegel aan de passagierszijde controleert deze gebieden en stelt u in staat te controleren op voertuigen, als aanvulling op de visuele controle en het gebruik van de buitenspiegel aan de passagierszijde. U kunt het systeem voor uw gemak ingeschakeld laten tijdens het rijden.

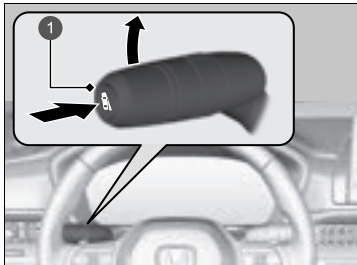

1 LaneWatch-knop

Het systeem wordt geactiveerd wanneer u een van de volgende handelingen uitvoert:

- Op de knop LaneWatch drukt.
- De richtingaanwijzerhendel naar passagierszijde beweegt.

Het systeem wordt gedeactiveerd wanneer u nogmaals op de knop LaneWatch drukt.

► LaneWatch

⚠ WAARSCHUWING

U dient voordat u van rijstrook wisselt visueel te controleren of het veilig is om van rijstrook te wisselen. Doet u dit niet, dan kan dit leiden tot een botsing met ernstig letsel of de dood tot gevolg.

Vertrouw niet alleen op LaneWatch tijdens het rijden.

Controleer altijd in beide buitenspiegels en de achteruitkijkspiegel of er zich geen voertuigen achter u bevinden voordat u van rijstrook verandert.

Belangrijke veiligheidsherinnering

Net als alle assistentiesystemen heeft LaneWatch beperkingen. Wanneer u te veel vertrouwt op LaneWatch, kan dit een botsing tot gevolg hebben.

De werking van de LaneWatch-functie kan worden beïnvloed door het weer, licht (inclusief koplampen en laagstaande zon), een donkere omgeving, de staat van de camera en de belading.

Onder de volgende omstandigheden geeft de LaneWatch-functie het verkeer aan de zijkant en achterkant mogelijk niet goed weer:

- De wielophanging van uw voertuig is gewijzigd, waardoor de hoogte van het voertuig is veranderd.
- De bandenspanning is te hoog of te laag.
- De banden of wielen hebben een afwijkende maat of constructie.

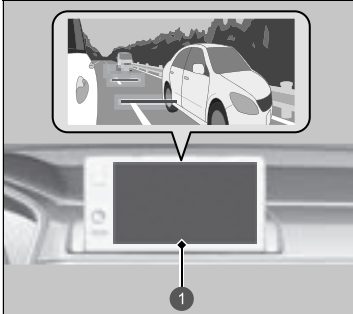

1 Audio-/informatiescherm

Het gebied aan passagierszijde wordt weergegeven op het audio-/informatiescherm.

■ De LaneWatch-instellingen aanpassen

U kunt de volgende items aanpassen met behulp van het audio-/informatiescherm.

- **Weergeven met richtingaanwijzer:** Bepaalt of het LaneWatch-scherm wordt weergegeven wanneer u de richtingaanwijzerhendel bedient.
- **Weergavetijd na Signaal uitzetten:** Wijzigt de resterende LaneWatch-displaytijd nadat de richtingaanwijzer terug is gezet.
- **Referentielijn weergeven:** Bepaalt of de referentielijnen worden weergegeven in het LaneWatch-scherm.
- **Display:** Past beeldscherminstellingen aan.
 - **Instelbare functies** BLZ. 361

☒ LaneWatch

Het zicht van de LaneWatch-camera is beperkt. De unieke lens zorgt ervoor dat voorwerpen er op het scherm enigszins anders uitzien.

Het LaneWatch-scherm wordt niet weergegeven wanneer de transmissie in de stand **R** staat.

Voor een juiste werking van LaneWatch:

- De camera bevindt zich in de buitenspiegel aan passagierszijde. Houd dit gebied altijd schoon. Als de cameralens is bedekt met vuil of vocht, gebruikt u een zachte, vochtige doek om de lens schoon en vrij van vuil te houden.
- Breng geen stickers of labels aan op de cameralens.
- Raak de cameralens niet aan.

■ Referentielijnen

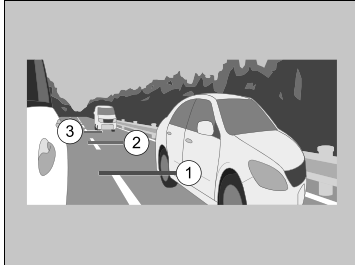

Drie lijnen op het scherm geven een indicatie van de afstand tussen de voertuigen of voorwerpen op het scherm en uw voertuig. Als een voorwerp zich in de buurt van lijn ① (in rood) bevindt, betekent dit dat het voorwerp zich dicht bij uw voertuig bevindt. Wanneer een voorwerp zich in de buurt van lijn ③ bevindt, bevindt het voorwerp zich verder weg.

» Referentielijnen

Het gebied rond referentielijn ① (rood) bevindt zeer dicht in de buurt van uw voertuig. Controleer zoals altijd visueel of u veilig van rijstrook kunt wisselen voordat u van rijstrook wisselt.

De afstand tussen uw voertuig en lijnen ①, ② en ③ op het scherm varieert afhankelijk van de verkeersomstandigheden en de belading van het voertuig. De referentielijnen op het scherm lijken zich bijvoorbeeld dichterbij te bevinden dan dat werkelijk het geval is wanneer de achterkant van uw voertuig zwaarder beladen is.

Raadpleeg een dealer wanneer:

- De buitenspiegel aan de passagierszijde of het gebied rond de buitenspiegel ernstig beschadigd is, waardoor de camerahoek verandert.
- Het LaneWatch-scherm niet wordt weergegeven.

Beeld koplampen afstellen*

Het besturen van een voertuig met het stuur rechts in rechts verkeer of een voertuig met het stuur links in links verkeer veroorzaakt schittering van koplampen bij tegenliggers. U dient met behulp van afdektape de verspreiding van de koplampstraal aan te passen.

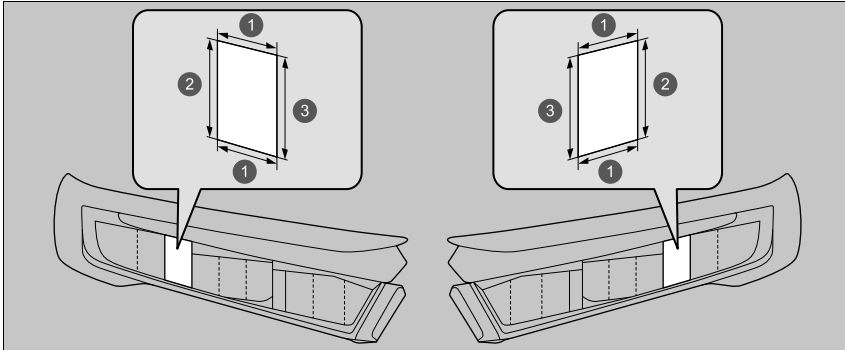

- ❶ 45 mm
- ❷ 49 mm
- ❸ 48 mm

1. Maak twee stukken afdektape klaar, zoals afgebeeld.
 - Gebruik verduisterend afdektape, zoals waterdicht afdichttape.
2. Plak de tape als afgebeeld op het glas.

⊠ Beeld koplampen afstellen*

Zorgt dat u de tape niet op de verkeerde plek aanbrengt. Als de koplampstraal onjuist wordt verspreid, kan dit in strijd zijn met de in uw land geldende wet- en regelgeving. Vraag bij uw dealer om meer informatie.

* Niet beschikbaar op alle modellen

Biedt assistentie met functies zoals acceleratie, remmen en sturen om de belasting voor de bestuurder te verminderen en om botsingen te voorkomen of de ernst ervan te verminderen.

Honda SENSING/Honda SENSING 360 heeft de volgende functies.

■ De functies die zonder schakelaar worden geactiveerd

- Botsingsbeperkingsstelsel (CMBS) ➡ BLZ. 483
- Remregeling lage snelheid ➡ BLZ. 497
- Road Departure Mitigation-systeem ➡ BLZ. 509
- Verkeersbordenherkenningsstelsel ➡ BLZ. 578
- Automatisch grootlicht* ➡ BLZ. 237
- Adaptief rijlicht* ➡ BLZ. 240
- Dode hoek-informatiesysteem ➡ BLZ. 469
- Parkeersensorsysteem ➡ BLZ. 603
- Uitparkeermonitor ➡ BLZ. 609
- Driver Attention Monitor ➡ BLZ. 170

Modellen met Honda SENSING 360

- Front Cross Traffic Warning* ➡ BLZ. 503
- Lane Change Collision Mitigation* ➡ BLZ. 517

■ De functies die met een schakelaar worden geactiveerd

- Adaptive Cruise Control (ACC) met Low Speed Follow ➡ BLZ. 524
- Intelligente snelheidsbegrenzer ➡ BLZ. 457
- Lane Keeping Assist-systeem (LKAS) ➡ BLZ. 551
- Traffic Jam Assist ➡ BLZ. 563

Modellen met Honda SENSING 360

- Active Lane Change Assist* ➡ BLZ. 572

➤ Honda SENSING*/Honda SENSING 360*

Zorg ervoor dat de auto volledig tot stilstand is gekomen voordat u het voedingsstelsel inschakelt. Als het voedingsstelsel wordt ingeschakeld in een situatie waarin het voertuig rijdt (bijvoorbeeld bij gebruik van een draaiplateau), worden sommige functies mogelijk helemaal niet geactiveerd.

Bedieningsschakelaars voor Adaptive Cruise Control (ACC) met Low Speed Follow/Lane Keeping Assist-systeem (LKAS)/Traffic Jam Assist/Active Lane Change Assist*

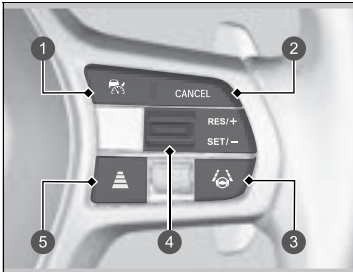

1 Knop

Druk hierop om de stand-bymodus voor ACC met Low Speed Follow te activeren.
Of druk hierop om het systeem te annuleren.

2 Knop CANCEL

Druk hierop om ACC met Low Speed Follow te annuleren.

3 Knop LKAS

Druk hierop om de stand-bymodus voor LKAS en Traffic Jam Assist te activeren.
Of druk hierop om deze systemen te annuleren.

4 RES/+ / SET/- schakelaar

Druk de schakelaar **RES/+ / SET/-** omhoog om ACC met Low Speed Follow in te stellen of te hervatten of de voertuigsnelheid te verhogen.
Druk de schakelaar **RES/+ / SET/-** omlaag om ACC met Low Speed Follow in te stellen of de voertuigsnelheid te verlagen.

5 Afstandsknop

Druk hierop om de volgafstand van ACC met Low Speed Follow te wijzigen.



■ **Richtingaanwijzerhendel**

Bedien de richtingaanwijzerhendel om Active Lane Change Assist te activeren.

Informatie op meter

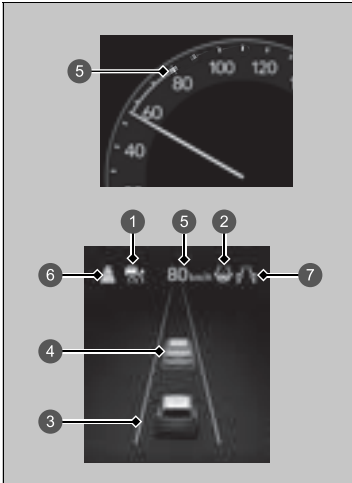

U kunt de huidige status van Adaptive Cruise Control (ACC) met Low Speed Follow, het Lane Keeping Assist-systeem (LKAS), Traffic Jam Assist en Active Lane Change Assist bekijken*.

- ① Geeft aan dat ACC met Low Speed Follow kan worden geactiveerd.
 - Groen: Het systeem is ingeschakeld.
 - Wit: Het systeem is stand-by.
 - Amber: Er is een probleem met het systeem.
- ② Geeft aan dat LKAS of Traffic Jam Assist klaar is om te worden geactiveerd.
 - Groen: Het systeem is ingeschakeld.
 - Wit: Het systeem is stand-by.
 - Amber: Er is een probleem met het systeem.
- ③ Geeft aan dat LKAS of Traffic Jam Assist is geactiveerd en of er wel of geen rijstrookstrepen worden gedetecteerd.
 - Groene strepen: Het systeem is ingeschakeld.
 - Witte strepen: Er worden rijstrookmarkeringen gedetecteerd.
 - Amber streep: Verlaten van de rijstrook wordt gedetecteerd.
- ④ Geeft aan of er wel of geen voorliggend voertuig wordt gedetecteerd.
 - Doelvoertuig voor regeling: Wit en groen omlijnd
 - Doelvoertuig buiten regeling: Grijs

▶ Informatie op meter

Modellen met head-updisplay

Op het head-updisplay kan de huidige status van elke functie worden weergegeven.

➔ **Head-updisplay*** BLZ. 180

- 5 Geeft aan dat ACC met Low Speed Follow de ingestelde voertuigsnelheid toont.
- 6 Geeft aan dat ACC met Low Speed Follow de ingestelde voertuigafstand toont.
- 7 Bedrijfsomstandigheden Active Lane Change Assist*
 - Groen: Het systeem is ingeschakeld.
 - Wit: Het systeem is stand-by.
 - Amber: Er is een probleem met het systeem.

Botsingsbeperkingssysteem (CMBS)

Het systeem kan u helpen wanneer het bepaalt dat een risico bestaat dat uw voertuig botst tegen een voorligger (ook motorfietsen), een tegenligger, een voertuig dat nadert aan de zijkant, voetgangers of een fiets (rijdende fiets). Het CMBS is ontwikkeld om u te waarschuwen wanneer de kans op een botsing bestaat en om de voertuigsnelheid te verlagen om een botsing te voorkomen en de ernst van de botsing te minimaliseren.

☒ Botsingsbeperkingssysteem (CMBS)

Belangrijke veiligheidsherinnering

Het CMBS is ontwikkeld om de ernst van een onvermijdbare botsing te verminderen. Het voorkomt geen botsingen en stopt het voertuig niet automatisch. Het is nog steeds uw verantwoordelijkheid om naargelang de rijomstandigheden het rempedaal en het stuurwiel op juiste wijze te bedienen.

Onder bepaalde omstandigheden kan het mogelijk zijn dat het CMBS niet geactiveerd wordt of een voertuig voor uw voertuig niet detecteert:

☒ **CMBS-omstandigheden en -beperkingen**

BLZ. 489

Zie de volgende pagina voor informatie over de juiste hantering van de radarsensor.

☒ **Radarsensor** BLZ. 589

Er is meer informatie beschikbaar over het omgaan met de camera waarmee dit systeem is uitgerust.

☒ **Sensorcamera voor** BLZ. 587

■ Hoe het systeem werkt

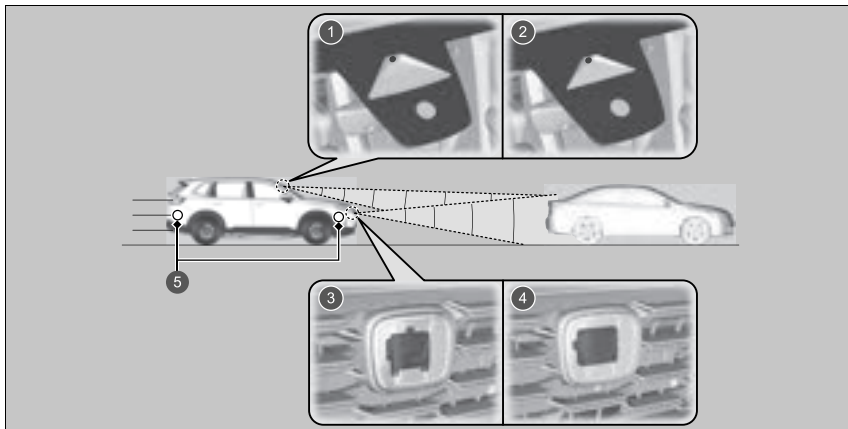

- 1 Achter de achteruitkijkspiegel bevindt zich een camera van de sensor voor. (Modellen met Honda SENSING)
- 2 Achter de achteruitkijkspiegel bevindt zich een camera van de sensor voor. (Modellen met Honda SENSING 360)
- 3 De radarsensor bevindt zich achter het Honda-embleem op de voorgrille. (Modellen met Honda SENSING)
- 4 De radarsensor bevindt zich achter het Honda-embleem op de voorgrille. (Modellen met Honda SENSING 360)
- 5 De hoekradarsensoren*1 bevinden zich in de voor- en achterbumpers.

Het systeem begint de weg vóór u te bewaken wanneer de voertuigsnelheid ongeveer 5 km/h of hoger is, en het zoekt vóór u een voertuig (inclusief motorfietsen), voetganger of rijdende fiets.

*1 : Modellen met Honda SENSING 360

▶ Hoe het systeem werkt

De camera in het CMBS is tevens ontworpen om voetgangers te detecteren.

Onder bepaalde omstandigheden is het echter mogelijk dat deze functie voor voetgangersdetectie niet wordt geactiveerd of een voetganger vóór uw voertuig niet detecteert.

Raadpleeg de volgende lijst om te zien welke omstandigheden betrekking hebben op beperkingen van de voetgangersdetectie.

▶ CMBS-omstandigheden en -beperkingen

BLZ. 489

Het CMBS wordt geactiveerd wanneer:

- Het verschil in snelheid tussen uw voertuig en een voertuig (inclusief motorfietsen), voetganger of rijdende fiets die vóór u is gedetecteerd ongeveer 5 km/h of hoger wordt met een risico op een botsing.
- Uw voertuig met een snelheid van ongeveer 30 km/h of minder rijdt en er een risico bestaat op een frontale botsing met een gedetecteerde tegenligger (inclusief motorfietsen), voetganger, of fietser wanneer u op een kruising links^{*1}/rechts^{*2} afslaat.
- Uw rijnsnelheid ongeveer 100 km/h of minder is en het systeem vaststelt dat er kans is op een botsing met:
 - ▶ Een tegenligger die of stilstaand voertuig (inclusief motorfietsen) dat vóór u is gedetecteerd.
 - ▶ Een voetganger of rijdende fietser die vóór u is gedetecteerd.
 - ▶ Een voertuig dat u van opzij nadert vóór u.

Modellen met Honda SENSING 360

- Het systeem stelt vast dat er een kans is op een botsing met een voertuig dat vanaf de zijkant nadert terwijl u met een snelheid van ongeveer 85 km/h of minder rijdt.

Het CMBS wordt geannuleerd wanneer uw voertuig stopt of het systeem vaststelt dat er geen kans meer is op een aanrijding.

Het CMBS kan ook worden geannuleerd wanneer een bestuurder het stuurwiel en het rem- of gaspedaal bedient om een botsing te voorkomen.

*1: Modellen met het stuur links

*2: Modellen met het stuur rechts

■ Wanneer het systeem wordt geactiveerd

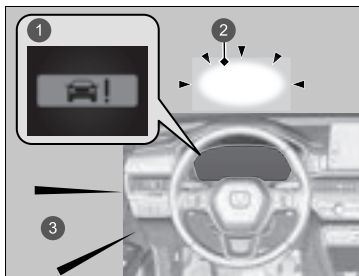

- ① Visuele waarschuwingen
- ② Head-up waarschuwinglampjes*
- ③ Geluidssignaal

U kunt de afstand (**Ver/Normaal/Dichtbij**) tussen voertuigen wijzigen waarbij de vroegste botsingswaarschuwing van het systeem wordt geactiveerd.

➔ **Aanpassen van de voertuiginstellingen** BLZ. 369

Het systeem waarschuwt via geluidssignalen en meldingen op het display dat er een botsing kan ontstaan en stopt hiermee wanneer de botsing is vermeden.

- ▶ Neem de juiste maatregelen om een botsing te voorkomen (remmen, van rijstrook veranderen, enz.)

» Wanneer het systeem wordt geactiveerd

Modellen met head-updisplay

De head-up waarschuwing maakt gebruik van een lens aan de voorkant van het dashboard.

Bedek de lens niet en mors er geen vloeistof op.

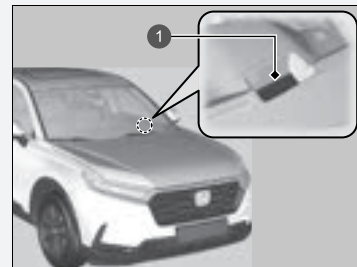

- ① Lens

■ Waarschuwingsfasen bij botsingen

Het systeem heeft drie waarschuwingsfasen voor een mogelijke botsing. Afhankelijk van de omstandigheden kan het echter gebeuren dat het CMBS niet alle fasen doorloopt voordat de laatste fase begint.

Afstand tussen voertuigen		CMBS		
		De sensoren detecteren een voertuig	Hoorbare en visuele WAARSCHUWINGEN	Remmen
Fase een		Er bestaat een risico op een botsing met het voertuig voor u.	Bij de instelling Ver worden visuele en hoorbare waarschuwingen gegeven op een grotere afstand van een vóór u rijdend voertuig dan bij Normaal en bij de instelling Dichtbij op een kortere afstand dan bij Normaal .	—
Fase twee		Het risico op een botsing is toegenomen, de reactietijd is verminderd.	Zichtbare en hoorbare waarschuwingen.	Licht bediend
Fase drie		Het CMBS bepaalt dat een botsing onvermijdelijk is.		Krachtig bediend

- ① Uw voertuig
- ② Voertuig voor u
- ③ **Ver**

- ④ **Normaal**
- ⑤ **Dichtbij**

■ CMBS Aan en Uit

U kunt het systeem in- en uitschakelen met behulp van de interface voor bestuurdersinformatie.

➤ **Display wijzigen** BLZ. 161

➤ **Veiligheidsondersteuning** BLZ. 175

Het CMBS wordt ingeschakeld telkens wanneer u het voedingssysteem inschakelt, zelfs wanneer u het tijdens de laatste rit met uw voertuig hebt uitgeschakeld.

►► Botsingsbeperkingssysteem (CMBS)

U kunt het CMBS niet uitschakelen tijdens het rijden.

Het CMBS wordt mogelijk automatisch uitgeschakeld en het controlelampje van de veiligheidsondersteuning (oranje) en het controlelampje van het botsingsbeperkingssysteem (CMBS) (oranje) gaan branden en blijven branden onder bepaalde omstandigheden:

➤ **CMBS-omstandigheden en -beperkingen**
BLZ. 489

Als het CMBS is geactiveerd, blijft dit werken, zelfs als het gaspedaal gedeeltelijk wordt ingetrapt. Het wordt echter wel uitgeschakeld als het gaspedaal volledig wordt ingetrapt.

Laat het voertuig door een dealer controleren als u ongewoon gedrag van het systeem bemerkt (als het waarschuwingsbericht bijvoorbeeld te vaak wordt weergegeven).

De controlelampjes van het systeem van de voertuigstabiliteitsregeling (VSA), het remsysteem (oranje), Adaptive Cruise Control (ACC) met Low Speed Follow, het waarschuwingssysteem voor lage bandenspanning, het botsingsbeperkingssysteem (CMBS), Road Departure Mitigation en de veiligheidsondersteuning gaan mogelijk oranje branden, en er wordt een bericht weergegeven op de meter wanneer u de voedingsmodus op AAN zet nadat de 12V-accu opnieuw is aangesloten.

Rijd een korte afstand met een snelheid van meer dan 20 km/h. Alle genoemde controlelampjes zouden uit moeten gaan. Als er een niet uit gaat, laat u het voertuig door een dealer controleren.

Modellen met Honda SENSING 360

Het CMBS wordt niet geactiveerd gedurende ongeveer 15 seconden nadat het voedingssysteem is ingeschakeld.

■ CMBS-omstandigheden en -beperkingen

In de volgende situaties kan de radarsensor of de camera voertuigen, voetgangers, rijdende fietsen of wegomstandigheden mogelijk niet goed detecteren, waardoor het CMBS mogelijk niet goed werkt.

➤ **Sensorcamera voor** BLZ. 587

➤ **Radarsensor** BLZ. 589

■ Omgevingsomstandigheden

- Rijden bij slecht weer (regen, mist, sneeuw, enz.).
- Plotselinge veranderingen tussen licht en donker zoals bij het in- of uitrijden van een tunnel.
- Er is weinig contrast tussen objecten en de achtergrond.
- Wanneer de zon laag staat (bijvoorbeeld bij zonsopgang of schemering).
- Sterk licht wordt gereflecteerd op een voertuig (inclusief motorfietsen), een voetganger, een rijdende fiets of een wegoppervlak.
- Rijden in de schaduw van bomen, gebouwen, enz.
- Obstakels op de weg of objecten langs de weg kunnen ten onrechte worden gezien als voertuigen en voetgangers.
- Lichtweerkaatsingen aan de binnenzijde van de voorruit.
- 's Nachts of onder donkere omstandigheden rijden, bijvoorbeeld in een tunnel (vanwege slechte lichtomstandigheden worden voertuigen [inclusief motorfietsen], voetgangers of rijdende fietsen mogelijk niet verlicht).
- In de buurt van apparaten die radiogolven uitzenden, zoals andere radarsensoren van auto's.
- Bij het rijden over lange afstanden op een weg in een gebied zonder verkeer, zoals een woestijn.

■ Staat van het wegdek

- Rijden op een besneeuwd of nat wegdek (rijstrookmarkeringen niet zichtbaar, voertuigsporen, reflectie van lichten, opspattend water, hoog contrast).
- Rijden op bochtige, slingerende of golvende wegen.
- De weg is heuvelachtig of het voertuig nadert de top van een heuvel.

- Rijden door een gebied waar voorwerpen zijn die sterk radiogolven weerkaatsen op een voertuig (inclusief motorfietsen), een voetganger of een rijdende fiets.
- Uw voertuig wordt flink heen en weer geschud op oneffen wegoppervlakken.

■ Staat van het voertuig

- De lenzen van de koplampen zijn vuil of de koplampen zijn niet goed afgesteld.
- De voorruit is aan de buitenzijde bedekt met vuil, modder, bladeren, natte sneeuw, enz.
- De binnenkant van de voorruit is beslagen.
- Een abnormale band- of wielconditie (onjuiste maat, verschillende maten of constructie, onjuiste bandenspanning enz.).
- Wanneer sneeuwkettingen zijn gemonteerd.
- Het voertuig helt naar achteren door zware bagage of wijzigingen aan de ophanging.
- De temperatuur van de camera wordt te hoog.
- Rijden met de parkeerrem ingeschakeld.
- Wanneer de radarsensor achter het Honda-embleem op de voorgrille of voorbumper vuil wordt.
- Rijden in de nacht of onder donkere omstandigheden (zoals in tunnels) met de koplampen uitgeschakeld.
- Er zitten resten op de voorruit als gevolg van de ruitenwissers.
- Het zicht van de camera wordt geblokkeerd door waterdruppels van de ruitensproeier of door de wisserbladen.
- De werking van het voertuig is instabiel door een gladde weg enz.
- Het voertuig trekt een aanhanger/caravan.

■ Voorbeelden van beperkingen met betrekking tot de juiste detectie door de camera als gevolg van de toestand van de voorligger, voertuigen die vanaf de zijkant naderen, tegenliggers, voetgangers of rijdende fietsen

- De afstand tussen uw voertuig en de voorligger (inclusief motorfietsen), het voertuig dat u van opzij nadert, de tegenligger, voetganger of een rijdende fiets vóór u is te klein.
- De voorligger (inclusief motorfietsen), het voertuig dat u vanaf de zijkant nadert, de tegenligger, de voetganger of de rijdende fiets snijdt u plotseling af of wijkt uit vóór u.
- Een fiets of een voertuig aan de zijkant van u wordt gestopt.
- De tegenligger (inclusief motorfietsen) of voorligger bevindt zich aan de zijkant of in diagonale richting.
- Wanneer de voorligger (inclusief motorfietsen), tegenligger, het voertuig dat u vanaf de zijkant nadert, de voetganger of rijdende fiets wegvalt tegen de achtergrond, waardoor het systeem deze niet kan herkennen.
- Wanneer meerdere voetgangers vóór u zich bewegen in een groep.
- Wanneer meerdere fietsen vóór u zich bewegen in een groep.
- Wanneer een voetganger of rijdende fiets de weg te snel oversteekt.
- Een voetganger of rijdende fiets nadert vanuit de tegenovergestelde richting.
- Op een donkere plaats branden de koplampen van de voorligger of tegenligger aan één kant of aan geen enkele kant.
- Wanneer een deel van een voetganger (hoofd, ledematen, etc.) door een stuk bagage wordt verborgen.
- Wanneer een voetganger voorovergebogen staat of op zijn/haar hurken zit, met de handen omhoog staat of rent.
- Wanneer de voetganger kleiner is dan ongeveer 1 meter of langer is dan ongeveer 2 meter.
- Wanneer de voetganger een wandelwagen of fiets duwt.
- Een voertuig nadert diagonaal vanaf de zijkant.
- Een speciaal gevormd voertuig (zoals een tankwagen of een vrachtwagen zonder last) nadert vanaf de zijkant.
- Een voertuig dat vanaf de zijkant nadert, rijdt in een bocht of op een heuvel.

⊠ Botsingsbeperkingssysteem (CMBS)

Zorg ervoor dat alle banden van dezelfde maat en hetzelfde type en merk zijn en dat deze gelijkmatig zijn versleten. Als u banden van verschillende maten, typen, merken of slijtgetoestanden gebruikt, werkt het systeem mogelijk niet goed.

Pas de ophanging niet aan. Als u de hoogte van het voertuig wijzigt, werkt het systeem mogelijk niet goed.

■ Voorbeelden van andere beperkingen met betrekking tot detectie of werking van het systeem

- Wanneer de voorligger (inclusief motorfietsen) een kleine motorfiets, een motorfiets met een zijspan, een rolstoel of ander voertuig met een speciale vorm is.
- Wanneer een voertuig aan de achterzijde lager is dan aan de voorzijde, zoals vrachtwagens die geen lading vervoeren of een smal voertuig.
- Wanneer de voorligger (inclusief motorfietsen), tegenligger, voetganger of rijdende fiets zich niet vóór het voertuig bevindt.
- Het snelheidsverschil tussen uw voertuig en de voorligger (inclusief motorfietsen), tegenligger, voetganger of rijdende fiets is aanzienlijk groot.
- Het verschil in snelheid tussen uw voertuig en een voertuig, voetganger of rijdende fiets dat/ die vanaf de zijkant nadert is vrij groot.
- Wanneer de voorligger (inclusief motorfietsen) of de rijdende fiets vóór u plotseling afremt.
- Wanneer de bestuurder het rempedaal en het stuurwiel bedient om een botsing te voorkomen.
- Wanneer u de voorligger (inclusief motorfietsen), de tegenligger, het voertuig dat vanaf de zijkant nadert, voetgangers of rijdende fietsen nadert terwijl u snel accelereert of het stuurwiel bedient (behalve bij links*1/rechts*2 afslaan op een kruising, etc.)*3
- Als de rijdende fiets een kinderfiets, een vouwfiets, driewieler of andere fiets met kleine banden of een lange fiets zoals een tandemfiets is.
- Wanneer de radar en de camera de vorm van de voorligger (inclusief motorfietsen), tegenligger, het voertuig dat u van de zijkant nadert, de voetganger of rijdende fiets niet correct kunnen identificeren.
- Wanneer een voertuig (inclusief motorfietsen) met een extreem grote minimale grondspeling zich voor u bevindt of u vanaf de zijkant nadert.
- Wanneer u links of rechts afslaat en uw richtingaanwijzer niet wordt geactiveerd in de richting waarin u draait.

*1: Modellen met het stuur links

*2: Modellen met het stuur rechts

*3: Wanneer het risico op een frontale botsing met de tegenligger bestaat tijdens het afslaan naar links*1/ rechts*2, wordt het CMBS geactiveerd. Dit systeem wordt echter mogelijk niet geactiveerd als u plotseling aan het stuurwiel draait.

■ Automatische uitschakeling

Het CMBS wordt mogelijk automatisch uitgeschakeld en het controlelampje van de veiligheidsondersteuning (amber) gaat branden en blijft branden als:

- U gedurende een lange periode offroad of op een bergweg of een bochtige of slingerende weg rijdt.
- U rijdt bij slecht weer (regen, mist, sneeuw, enz.).
- U rijdt met de parkeerrem ingeschakeld.
- De temperatuur van de camera te hoog wordt.
- De temperatuur van de radarsensoren te hoog wordt.
- De voorkant van de camera of een radarsensor achter het Honda-embleem of de voorbumper*1 bedekt is met vuil, mist, regen, modder, natte sneeuw, afdichtingen, accessoires, stickers, of een laagje op de voorruit.
- Een abnormale conditie van de band is gedetecteerd (onjuiste bandenmaat, lekke band, enz.).
- U rijdt in de buurt van een voorwerp of plaats waar sterke radiogolven of ruis worden gegenereerd, zoals een tv-toren, een zendstation, een krachtbron of een voertuig dat is uitgerust met een radar.

Zodra de condities waardoor CMBS werd uitgeschakeld, verbeteren of worden opgelost (bijv. reinigen), wordt het systeem weer ingeschakeld.

*1: Modellen met Honda SENSING 360

■ Met kleine kans op een botsing

Zelfs als de kans op een botsing gering is, wordt het CMBS onder de volgende omstandigheden mogelijk toch geactiveerd.

Het systeem kan ook worden geactiveerd als het een kans op een botsing met voetgangers, rijdende fietsen of voertuigen detecteert.

- Uw voertuig nadert of passeert een ander voertuig dat links- of rechtsaf slaat.
- Uw voertuig nadert een ander voertuig voor u en u wisselt van rijstrook om in te halen.

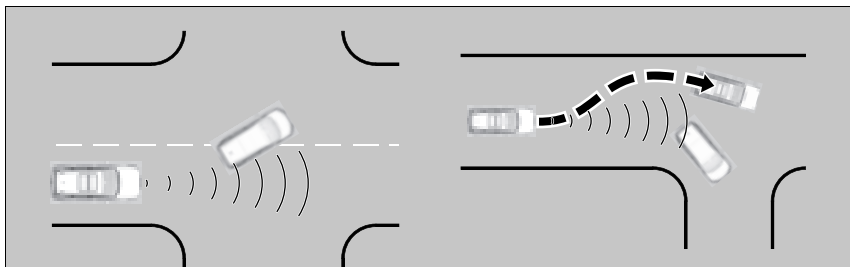

- Wanneer uw voertuig voertuigen, voetgangers of rijdende fietsen nadert.
- Wanneer voertuigen, voetgangers of rijdende fietsen voor u langskomen.
- Wanneer u met hoge snelheid onder een lage overdekking of door een smalle poort rijdt.
- Als er verkeersborden of constructies zoals vangrails naast de weg langs een bocht staan.

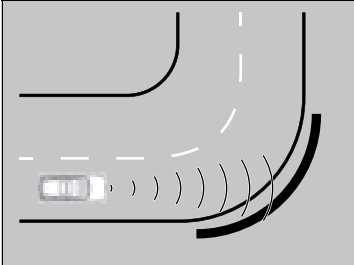

- Tijdens het rijden door bochten komt uw voertuig op een punt waar een tegenligger recht vóór u rijdt.

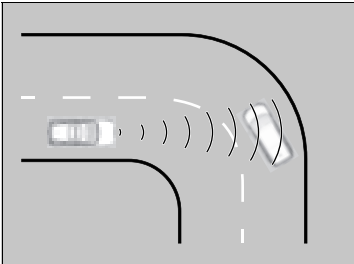

- Bij het naderen van stilstaande voertuigen of muren, zoals bij het parkeren.
- Er nadert een voertuig vanaf de zijkant terwijl het door een bocht rijdt.
- U passeert een voertuig (inclusief motorfietsen), voetganger of fiets die naar links of rechts afslaat.
- U passeert voor een voertuig (inclusief motorfietsen), voetganger of fiets die vanaf de zijkant nadert.

- Een voertuig (inclusief motorfietsen), voetganger of fiets draait naar links of rechts terwijl het/deze uw voertuig vanaf de zijkant nadert.
- U probeert vóór een voertuig (inclusief motorfietsen) of fiets te passeren terwijl u naar links of rechts afslaat.
- Een voertuig (inclusief motorfietsen) of fiets probeert vóór uw voertuig te passeren terwijl u naar links of rechts afslaat.
- Een voertuig (inclusief motorfietsen), voetganger of fiets komt op de baan van uw voertuig en stopt vóór u.
- Wanneer u naar links of rechts afslaat, is er een overstekende voetganger die op de baan van uw voertuig komt en vóór u stopt.
- U passeert dicht bij de zijkant van een voertuig dat op straat is geparkeerd.

Remregeling lage snelheid

De sonarsensoren van het systeem op de voor- en achterbumper van het voertuig kunnen de kans op een botsing met een muur of andere obstakels detecteren tijdens normaal rijden of wanneer het gaspedaal met te veel kracht wordt ingetrapt. Het systeem helpt vervolgens botsingen vermijden en beperkt de schade bij botsingen met behulp van de remregeling lage snelheid en/of gasklepregeling botsingsbeperking en gasklepregeling botsingsbeperking achter.

Remregeling lage snelheid

⚠ WAARSCHUWING

De remregeling lage snelheid kan niet alle aanrijdingen voorkomen en kan de schade niet beperken in situaties waarin het gaspedaal per ongeluk of met te veel kracht wordt ingetrapt. Wanneer u te veel op dit systeem vertrouwt, kan dit een botsing met ernstig of dodelijk letsel tot gevolg hebben. Let altijd op uw omgeving, de gekozen schakelstand en het gebruik van het pedaal. De bestuurder blijft verantwoordelijk voor het veilig besturen van het voertuig.

Als de remregeling voor lage snelheid wordt geactiveerd in een situatie waarin u niet wilt dat de remmen automatisch worden bediend (bijvoorbeeld wanneer het voertuig zich op een spoorwegovergang bevindt), trapt u het rempedaal in om het systeem uit te schakelen en te blijven rijden zoals bedoeld.

Als het systeem wordt geactiveerd door stoepranden, wielstoppers of niveaunderschillen op de weg en u niet kunt parkeren of eromheen kunt rijden, schakel dan het systeem uit.

■ Hoe het systeem werkt

■ Remregeling lage snelheid

De remregeling lage snelheid geeft zichtbare en hoorbare waarschuwingen wanneer de voertuigsnelheid tussen ongeveer 2 en 10 km/h ligt en de kans op een botsing met een muur of ander obstakel bestaat. Daarnaast biedt het systeem ondersteuning tijdens het remmen.

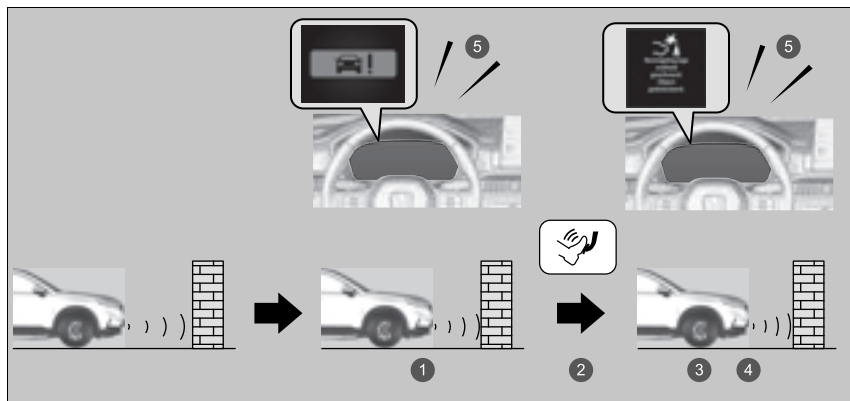

- ① Het voertuig remt
- ② De bestuurder trapt het rempedaal in
- ③ Stoppen
- ④ Laat rem los nadat het voertuig tot stilstand is gebracht
- ⑤ Geluidssignaal

Wanneer alleen de sensoren achter worden uitgeschakeld met behulp van het parkeersensorsysteem, werkt de remregeling lage snelheid niet tijdens het achteruitrijden.

➔ **Parkeersensorsysteem aan en uit** BLZ. 604

➔ Remregeling lage snelheid

Zie de volgende pagina voor informatie over de juiste hantering van de sonarsensoren.

➔ **Sonarsensoren** BLZ. 590

Enkele seconden nadat het systeem is ingeschakeld, zal het voertuig de rem loslaten en beginnen te rijden. Houd het rempedaal ingetrapt of zet de transmissie in de stand **P** om te zorgen dat het voertuig stil blijft staan.

Om te voorkomen dat het systeem wordt geactiveerd wanneer dit niet nodig is, moet u het altijd uitschakelen wanneer onderhoud aan het voertuig wordt uitgevoerd, tijdens het laden op schepen, vrachtwagens, enz. of bij het gebruik van een rollenbank tijdens inspecties.

Als u accessoires op of rond de sensoren achter plaatst, kan de remregeling lage snelheid worden geactiveerd als het systeem deze accessoires als een obstakel detecteert. Schakel in dat geval de achterste sensor uit.

➔ **Aanpassen van de voertuiginstellingen**
BLZ. 369

■ Gasklepregeling botsingsbeperking en gasklepregeling botsingsbeperking achter

Wanneer het voertuig stilstaat of de snelheid lager dan 10 km/h is en zich in de buurt van de voor- of achterkant een obstakel zoals een muur bevindt of wanneer het gaspedaal te hard wordt ingetrapt, geeft het systeem een zichtbare en hoorbare waarschuwing. Tegelijkertijd voorkomt het systeem dat het voertuig plotseling naar voren of naar achteren beweegt door het vermogen van het voedingssysteem te beperken. Vervolgens wordt de remregeling lage snelheid geactiveerd wanneer het voertuig het obstakel nadert.

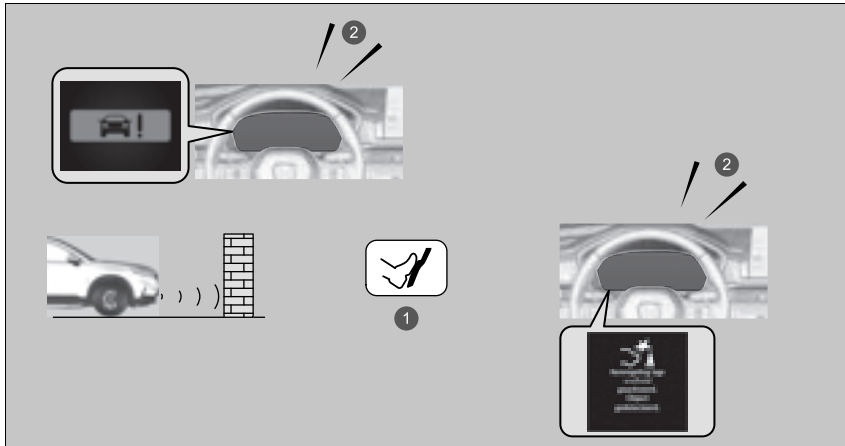

- ① Per ongeluk intrappen van het gaspedaal/vermogen van het voedingssysteem wordt beperkt
- ② Geluidssignaal

De gasklepregeling botsingsbeperking en gasklepregeling botsingsbeperking achter worden in de volgende situaties niet geactiveerd.

Bij vooruitrijden:

Wanneer u op een steile helling rijdt of de schakelselectie in de stand **P**, **R** of **N** staat.

Bij achteruitrijden:

Wanneer u op een steile helling rijdt of de schakelselectie in een andere stand dan **R** staat.

Wanneer alleen de sensoren achter worden uitgeschakeld met behulp van het parkeersensorsysteem, werken de gasklepregeling botsingsbeperking en gasklepregeling botsingsbeperking achter niet tijdens het achteruitrijden.

➤ **Parkeersensorsysteem aan en uit** BLZ. 604

■ Het systeem in- en uitschakelen

U kunt het systeem in- en uitschakelen met behulp van de interface voor bestuurdersinformatie.

➤ **Display wijzigen** BLZ. 161

➤ **Veiligheidsondersteuning** BLZ. 175

Het systeem wordt ingeschakeld telkens wanneer u het voedingssysteem inschakelt, zelfs wanneer u het tijdens de laatste rit met uw voertuig hebt uitgeschakeld.

➤ Het systeem in- en uitschakelen

De remregeling lage snelheid wordt mogelijk tijdelijk uitgeschakeld wanneer de 12V-accu opnieuw is aangesloten. Het systeem wordt automatisch ingeschakeld zodra het voertuig gedurende enige tijd met een snelheid hoger dan 20 km/h rijdt. Laat het voertuig door een dealer controleren als het systeem niet wordt ingeschakeld.

■ Voorwaarden voor annuleren

Voorwaarden voor gasklepregeling botsingsbeperking en gasklepregeling botsingsbeperking achter:

- Het gaspedaal wordt niet langer ingetrapt.
- Het gaspedaal wordt gedurende ongeveer vier seconden ingetrapt.
- Het rempedaal is ingetrapt.

Voorwaarden voor het annuleren van de remregeling lage snelheid:

- Sinds de activering is een bepaalde periode verstreken.

■ Voorwaarden en beperkingen remregeling lage snelheid

Het systeem werkt mogelijk niet goed onder de volgende omstandigheden:

■ Voorbeelden van obstakels die de sonarsensoren niet detecteren

- Obstakels die geluidsgolven niet goed weerkaatsen, zoals personen, sneeuw, stoffen, sponzen, enz.
- Dunne obstakels, zoals hekken, fietsen, verkeersborden, enz.
- Korte of kleine obstakels.
- Obstakels die zich direct vóór de bumper bevinden.
- Obstakels die niet loodrecht op de grond staan.
- Bewegende voorwerpen of obstakels die plotseling de weg op komen.

⊠ Voorwaarden voor annuleren

Zodra de remregeling lage snelheid en gasklepregeling botsingsbeperking voor een obstakel zijn geactiveerd, worden ze niet nogmaals voor hetzelfde obstakel geactiveerd.

Wanneer u enige tijd met het voertuig hebt gereden, worden de systemen mogelijk weer opnieuw geactiveerd.

De remregeling voor lage snelheid wordt afzonderlijk geactiveerd bij vooruit- en achteruitrijden. (Bijvoorbeeld als de regeling wordt geactiveerd bij vooruitrijden, kan deze vervolgens direct opnieuw worden geactiveerd bij achteruitrijden.)

Wanneer de functie Remregeling lage snelheid is geactiveerd, moet u echter enige tijd met het voertuig rijden om het systeem te resetten voordat de gasklepregeling botsingsbeperking en de gasklepregeling botsingsbeperking achter weer kunnen worden geactiveerd.

■ **Voorbeelden van situaties waarin de sonarsensoren geen obstakels kunnen detecteren**

- De sonarsensoren zijn vuil (bedekt met sneeuw, water, modder, enz.).
- Het voertuig is te warm of te koud.
- Er wordt snel aan het stuurwiel gedraaid wanneer het voertuig een obstakel onder een hoek nadert.

■ **Voorbeelden van andere omstandigheden waaronder het systeem mogelijk niet goed werkt**

- Het voertuig helt naar achteren door een zware bagage of wijzigingen aan de ophanging.
- Slechte weersomstandigheden zoals zware regenval, mist, sneeuw, zandstorm, enz.
- De omgevingstemperatuur/vochtigheid is te hoog of te laag.
- Bij het afrijden van een zeer steile helling.
- Wanneer het voertuig zich in de buurt bevindt van andere voertuigen met sonarsensoren of andere voorwerpen die ultrasone golven uitzenden.
- Een abnormale band- of wielconditie (onjuiste maat, verschillende maten of constructie, onjuiste bandenspanning enz.).

■ **Situaties waarin het systeem mogelijk wordt geactiveerd ook al is er geen kans op een botsing**

- Tijdens het rijden langs lage hekken of door een smalle poort.
- Tijdens het rijden op oneffen wegdek, op gras of terrasgewijze ondergronden.
- Bij een schuine pilaar of wand op een hoge positie.
- Wanneer zich obstakels langs de weg bevinden.
- Tijdens het naderen van vlaggen, takken, slagbomen, enz.
- Tijdens het rijden op wegen die onder water staan.

Front Cross Traffic Warning*

Maakt gebruik van de radarsensoren om voertuigen vóór u die vanaf de zijkant naderen te detecteren en waarschuwt u als een voertuig dat vanaf de zijkant nadert wordt gedetecteerd.

■ Hoe het systeem wordt geactiveerd

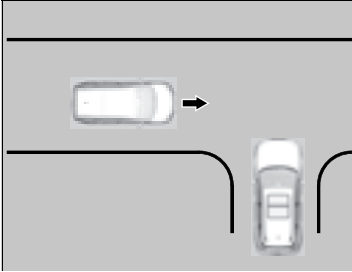

Het systeem wordt ingeschakeld wanneer aan de volgende voorwaarden wordt voldaan:

- De transmissie staat niet in de stand **P** of **R**.
- De snelheid van uw voertuig is circa 16 km/h of langzamer.
- Er is geen voorligger.

⚠ Front Cross Traffic Warning*

⚠ WAARSCHUWING

Front Cross Traffic Warning kan niet alle naderende voertuigen detecteren.

Controleer altijd visueel of het veilig is om te rijden, gebruik uw spiegels en kijk naar voren en naar de zijkanten te kijken voordat u met uw voertuig gaat rijden.

Onder bepaalde omstandigheden detecteert het systeem mogelijk helemaal geen naderend voertuig. Als u alleen vertrouwt op de hoorbare of visuele waarschuwingen van het systeem, kan dit een botsing tot gevolg hebben.

Zie de volgende pagina voor informatie over de juiste hantering van de radarsensor.

➤ **Radarsensor** BLZ. 589

Er is meer informatie beschikbaar over het omgaan met de camera waarmee dit systeem is uitgerust.

➤ **Sensorcamera voor** BLZ. 587

Front Cross Traffic Warning wordt niet geactiveerd gedurende ongeveer 15 seconden nadat het voedingssysteem is ingeschakeld.

⚠ Hoe het systeem wordt geactiveerd

Het systeem kan waarschuwen voor voetgangers, fietsen, motorfietsen of scooters.

Front Cross Traffic Warning wordt pas geactiveerd nadat u een bepaalde afstand hebt gereden nadat u het voertuig hebt gestart.

■ Wanneer het systeem een voertuig detecteert

Modellen met multi-view camera

Terwijl het systeem een kruisend voertuig detecteert, worden er pijlen van de voertuigdetectie weergegeven op het head-updisplay en op het audio-/informatiescherm.



- 1 Head-updisplay
- 2 Audio-/informatiescherm
- 3 Pijlpictogram

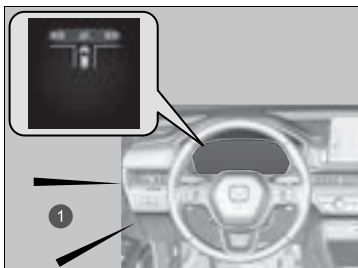

- 1 Claxon

▶▶ Wanneer het systeem een voertuig detecteert

U kunt de pijlen van de voertuigdetectie in- en uitschakelen met het audio-/informatiescherm.

- ▶ **Aanpassen van de voertuiginstellingen**
BLZ. 369

■ Front Cross Traffic Warning aan en uit

U kunt het systeem in- en uitschakelen met behulp van de interface voor bestuurdersinformatie.

➤ **Display wijzigen** BLZ. 161



➤ **Veiligheidsondersteuning** BLZ. 175



Front Cross Traffic Warning wordt ingeschakeld telkens wanneer u het voedingssysteem inschakelt, zelfs wanneer u het tijdens de laatste rit met uw voertuig hebt uitgeschakeld.

Als u op  (Pictogram Front Cross Traffic Warning) drukt, kunt u de pijlen voor voertuigdetectie in- en uitschakelen op het audio-/informatiescherm.

De pijlen voor voertuigdetectie staan in de eerder gekozen aan- of uitinstelling telkens wanneer u het voedingssysteem inschakelt.

⊞ Front Cross Traffic Warning aan en uit

Als  op het audio-/informatiescherm wordt gewijzigd in , is er mogelijk een ophoping van modder, sneeuw of ijs enz. in de buurt van de voorbumper of het Honda-embleem. Het systeem is tijdelijk uitgeschakeld. Controleer de hoeken van de voorbumper en het Honda-embleem op eventuele obstakels en reinig het gebied grondig, indien nodig.

Als  wordt weergegeven op het audio-/informatiescherm of  niet verschijnt tijdens weergave van frontale beelden met de camera voor multi-weergave, is er mogelijk een probleem met het systeem. Gebruik het systeem niet en laat het voertuig door een dealer controleren.

■ Voorwaarden en beperkingen van Front Cross Traffic Warning

Front Cross Traffic Assist werkt mogelijk niet correct onder de volgende omstandigheden.

➤ **Sensorcamera voor** BLZ. 587

➤ **Radarsensor** BLZ. 589

■ Omgevingsomstandigheden

- Rijden bij slecht weer (regen, mist, sneeuw, enz.).
- Als er zich structuren zoals hekken tussen uw voertuig en het kruisende voertuig bevinden.
- Het systeem neemt signaalinterferentie waar zoals de radarsensoren van een ander voertuig of vangt sterke radiogolven op van een locatie in de buurt.
- Lichtweerkaatsingen aan de binnenzijde van de voorruit.
- Bij het rijden over lange afstanden op een weg in een gebied zonder verkeer, zoals een woestijn.

■ Staat van het wegdek

- Uw voertuig of het kruisende voertuig rijdt in een bocht of op een helling.
- Er bevinden zich voorwerpen rondom uw voertuig die sterk radiogolven reflecteren.

■ Staat van het voertuig

- Het gebied rond de voorgrille, voorbumper of achterbumper is bedekt met vuil, regen, modder, natte sneeuw, afdichtingen, enz.
- Het voertuig kantelt als gevolg van zware bagage in de bagageruimte of op de achterbank.
- Rijden op ruwe of onverharde wegen of op slecht wegdek.
- Bij het rijden op besneeuwde of gladde wegen.
- In de buurt van apparaten die radiogolven uitzenden, zoals andere radarsensoren van auto's.
- De temperatuur van de camera wordt te hoog.
- De binnenkant van de voorruit is beslagen.

■ Omstandigheden van het doel

- Het kruisende voertuig is kort of klein.
- Het kruisende voertuig heeft een zeer hoge grondspeling.
- Het kruisende voertuig heeft een speciale vorm.
- Het kruisende voertuig rijdt met een zeer lage of zeer hoge snelheid.
- Het naderende doel is een voetganger, een fiets, een motorfiets of een speciaal gevormd voertuig.

■ Andere omstandigheden

- Het kruisende voertuig rijdt door de ruimte tussen uw voertuig en de voorligger.
- Het kruisende voertuig nadert de voorkant van uw voertuig diagonaal.
- Uw voertuig of het kruisende voertuig voegt plotseling in de kruisende rijstrook in vanaf een parkeerplaats enz.
- Uw voertuig of het kruisende voertuig remt plotseling af.
- Uw voertuig of het kruisende voertuig accelereert plotseling of maakt plotseling bochten.

Front Cross Traffic Warning kan onder de volgende omstandigheden worden geactiveerd.

- Wanneer u dicht bij een stilstaand voertuig passeert.
- Wanneer er voorwerpen (vangrails, lantaarnpalen, bomen, geparkeerde voertuigen, gebouwen, muren enz.) worden gedetecteerd.
- Wanneer een voertuig verder vóór uw voertuig rijdt.
- Wanneer een beweging van een voetganger of voertuig wordt gedetecteerd op een nabijgelegen trottoir of parkeerterrein.
- Wanneer een kruisend voertuig direct voor uw voertuig stopt.
- Wanneer een kruisend voertuig direct voor uw voertuig draait.
- U passeert een kruising vóór een passerend voertuig.
- Een voertuig rijdt door een rijstrook die van uw voertuig is gescheiden door een object zoals een middenberm.
- Een voertuig kruist vóór u terwijl er een voorligger is.
- Een voertuig nadert uw voertuig terwijl het stilstaat bij een verkeerslicht.
- U passeert een tegenligger of een voertuig dat naast u rijdt.
- Een voertuig of voetganger nadert uw voertuig vanaf uw rijstrook.
- Een ander object dan een voertuig, zoals een voetganger of fiets, passeert voor uw voertuig.
- Er wordt een object zoals een monorail gedetecteerd, dat vóór u op een viaduct rijdt.

Road Departure Mitigation-systeem

Waarschuwt en assisteert u wanneer het systeem vaststelt dat het risico bestaat dat uw voertuig per ongeluk over gedetecteerde rijstrookmarkeringen of de buitenste rand van het wegdek rijdt (tot in de gras- of grindrand) of een gedetecteerde tegenligger nadert.

Hoe het systeem werkt

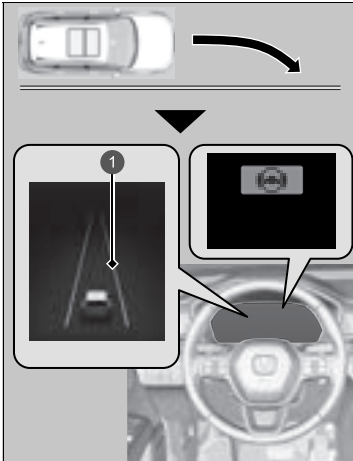

1 Amber lijn

De camera aan de voorzijde die achter de achteruitkijkspiegel is gemonteerd, controleert links en rechts de rijstrookmarkeringen in het wit of geel, de buitenste rand van het wegdek (dat wordt begrensd door gras of grind) of gedetecteerde tegenliggers.

Het systeem wordt geactiveerd als uw voertuig gedetecteerde rijstrookmarkeringen, de buitenrand van het wegdek (omgeven door gras of grind) of tegenliggers nadert wanneer de richtingaanwijzers niet zijn ingeschakeld.

- ▶ Als het systeem geen rijstrookmarkeringen (in wit of geel) kan detecteren, wordt er geen assistentie geboden om naderende tegenliggers te vermijden. Naast een visuele waarschuwing assisteert het systeem u bij het sturen en waarschuwt het systeem u met snelle trillingen op het stuurwiel, zodat u binnen de gedetecteerde rijstrook blijft.

▶ Aanpassen van de voertuiginstellingen BLZ. 369

Als visuele waarschuwing wordt het bericht  **Verlaten rijbaan** weergegeven op de interface voor bestuurdersinformatie.

▶▶ Road Departure Mitigation-systeem

Belangrijke veiligheidsherinnering

Niet als alle assistentiesystemen kent het Road Departure Mitigation-systeem beperkingen.

Wanneer u te veel vertrouwt op het Road Departure Mitigation-systeem kan dit botsingen tot gevolg hebben. Het is altijd uw verantwoordelijkheid om het voertuig binnen de rijstrook waarin u rijdt te houden.

Het Road Departure Mitigation-systeem waarschuwt u wanneer het systeem detecteert dat u de buitenste rand van de bestrating (tot in de gras- of grindgrens) of een tegenligger nadert, of naar een andere rijbaan uitwijkt zonder een richtingaanwijzer te gebruiken.

Het Road Departure Mitigation-systeem detecteert mogelijk niet alle rijstrookmarkeringen of alle situaties dat u de rijstrook verlaat.

Het Road Departure Mitigation-systeem detecteert mogelijk niet dat u de buitenrand van de bestrating (begrensd door gras of grind) of een tegenligger nadert.

Afhankelijk van het weer, de snelheid of de toestand van de weg is het Road Departure Mitigation-systeem mogelijk niet in staat om u te assisteren.

Er is meer informatie beschikbaar over het omgaan met de camera waarmee dit systeem is uitgerust.

▶ Sensorcamera voor BLZ. 587

Modellen met Honda SENSING 360

Het Road Departure Mitigation-systeem wordt niet geactiveerd gedurende ongeveer 15 seconden nadat het voedingssysteem is ingeschakeld.

Het systeem annuleert de assistentiefuncties als u aan het stuur draait om te voorkomen dat u over gedetecteerde rijstrookmarkeringen of de buitenste rand van het wegdek (tot in de gras- of grindrand) of in de richting van een tegenligger rijdt.

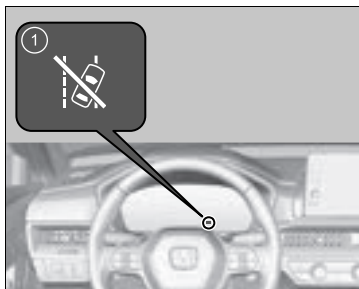

- 1 Controlelampje Stuurhulp Road Departure Mitigation-systeem Auto OFF

Als het systeem meermaals in werking treedt zonder corrigerende actie van de bestuurder, piept het systeem om u te waarschuwen. Daarna gaat het controlelampje Stuurhulp Road Departure Mitigation-systeem (waarschuwingssysteem verlaten rijbaan) Auto OFF branden, wordt de Stuurhulp Road Departure Mitigation tijdelijk gestopt en waarschuwt het systeem u alleen met het waarschuwingssignaal.

Na enkele minuten gaat het controlelampje Stuurhulp Road Departure Mitigation-systeem Auto OFF uit en is het Road Departure Mitigation-systeem volledig hersteld.

⌘ Road Departure Mitigation-systeem

Het Road Departure Mitigation-systeem werkt mogelijk niet goed onder bepaalde omstandigheden:

❏ **Omstandigheden en beperkingen van het Road Departure Mitigation-systeem**

BLZ. 513

Het kan gebeuren dat de functies van het Road Departure Mitigation-systeem niet merkbaar zijn als gevolg van uw rijgedrag of de conditie van het wegdek.

U kunt de instellingen voor het Road Departure Mitigation-systeem wijzigen.

Indien LKAS uitgeschakeld is, verschijnt mogelijk het bericht hieronder als het systeem heeft vastgesteld dat de mogelijkheid bestaat dat uw voertuig over gedetecteerde rijstrookmarkeringen of de buitenste rand van het wegdek rijdt (tot in de gras- of grindgrens), of dat er een tegenligger is.

❏ **Aanpassen van de voertuiginstellingen**

BLZ. 369



■ Hoe het systeem wordt geactiveerd

Het systeem wordt geactiveerd wanneer aan alle volgende voorwaarden wordt voldaan:

- De rijstrookmarkeringen zijn wit (geel).
Het voertuig rijdt met een snelheid tussen 72 en 180 km/h.
 - ▶ Wanneer er tegenliggers zijn
Het voertuig rijdt met een snelheid tussen 30 en 180 km/h.
- De buitenrand van het wegdek is een gras- of grindrand.
Het voertuig rijdt met een snelheid tussen 30 en 180 km/h.
- Het voertuig rijdt op een rechte of licht gebogen weg.
- De richtingaanwijzers staan uit.
- Het systeem stelt vast dat de bestuurder niet actief accelereert, remt of stuurt.

☒ Hoe het systeem wordt geactiveerd

Het Road Departure Mitigation-systeem wordt mogelijk automatisch uitgeschakeld en het controlelampje van de veiligheidsondersteuning (oranje) en het controlelampje Road Departure Mitigation (oranje) gaan branden en blijven branden.

☒ Controlelampjes BLZ. 116

De werking van het Road Departure Mitigation-systeem kan nadelig worden beïnvloed wanneer het voertuig:

- Aan de binnenzijde van een bocht of aan de buitenzijde van een rijstrook rijdt.
- Binnen een smalle rijstrook rijdt.

■ Road Departure Mitigation-systeem aan en uit

U kunt het systeem in- en uitschakelen met behulp van de interface voor bestuurdersinformatie.

➤ **Display wijzigen** BLZ. 161

➤ **Veiligheidsondersteuning** BLZ. 175

Het Road Departure Mitigation-systeem wordt ingeschakeld telkens wanneer u het voedingssysteem inschakelt, zelfs wanneer u dit systeem tijdens de laatste rit met uw voertuig hebt uitgeschakeld.

⌘ Road Departure Mitigation-systeem aan en uit

De controlelampjes van het systeem van de voertuigstabiliteitsregeling (VSA), het remsysteem (oranje), Adaptive Cruise Control (ACC) met Low Speed Follow, het waarschuwingssysteem voor lage bandenspanning, het botsingsbeperkingsysteem (CMBS), Road Departure Mitigation en de veiligheidsondersteuning gaan mogelijk oranje branden, en er wordt een bericht weergegeven op de meter wanneer u de voedingsmodus op AAN zet nadat de 12V-accu opnieuw is aangesloten.

Rijd een korte afstand met een snelheid van meer dan 20 km/h.

Alle genoemde controlelampjes zouden uit moeten gaan. Als er een niet uit gaat, laat u het voertuig door een dealer controleren.

■ Omstandigheden en beperkingen van het Road Departure Mitigation-systeem

Het systeem detecteert rijstrookmarkeringen (in het wit of geel), de buitenste rand van het trottoir (tot in de gras- of grindrand) of een tegenligger mogelijk niet goed en werkt mogelijk niet goed onder bepaalde omstandigheden, zoals de volgende:

■ Omgevingsomstandigheden

- Er is weinig contrast tussen de rijstrookmarkeringen en de rijbaan.
- Rijden bij slecht weer (regen, mist, sneeuw, enz.).
- Bij het rijden op besneeuwde of natte wegen.
- Wanneer de zon laag staat (bijvoorbeeld bij zonsopgang of schemering).
- Schaduwen van aangrenzende objecten (bomen, gebouwen, vangrails, voertuigen enz.) lopen parallel aan witte (of gele) strepen.
- Plotselinge veranderingen tussen licht en donker zoals bij het in- of uitrijden van een tunnel, of de schaduwen van bomen, gebouwen, enz.
- Er is sprake van een sterke lichtweerkaatsing vanaf het wegdek.
- Rijden in de nacht of onder donkere omstandigheden, zoals in een tunnel (door slechte lichtomstandigheden worden rijstrookstrepen, het wegdek of tegenliggers mogelijk niet verlicht).
- De afstand tussen uw voertuig en de voorligger is te klein en de rijstrookstrepen en het wegdek zijn niet zichtbaar.
- De buitenste rand van het wegdek wordt begrensd door andere voorwerpen en materialen dan gras of grind.
- Lichtweerkaatsingen aan de binnenzijde van de voorruit.

■ Modellen met Honda SENSING 360

- Het systeem signaalinterferentie waarneemt zoals de radarsensoren van een ander voertuig of sterke radiogolven opvangt van een locatie in de buurt.
- In de buurt van apparaten die radiogolven uitzenden, zoals andere radarsensoren van auto's.

■ Staat van het wegdek

- Bij het rijden op een weg met tijdelijke rijstrookmarkeringen.
- Wanneer onduidelijke, meerdere of wisselende rijstrookmarkeringen zichtbaar zijn op het wegdek als gevolg van wegwerkzaamheden of oude rijstrookmarkeringen.
- Er zijn samenkomende, afsplitsende of elkaar kruisende strepen op het wegdek, bijvoorbeeld bij een kruising of oversteekplaats.
- De rijstrookmarkeringen zijn zeer smal, breed of wisselend.
- Een deel van de rijstrookmarkeringen is verborgen door een voorwerp, zoals een voertuig.
- De weg is heuvelachtig of het voertuig nadert de top van een heuvel.
- Uw voertuig wordt flink heen en weer geschud op oneffen wegoppervlakken.
- Wanneer voorwerpen op/langs de weg (stoep, vangrail, pylonen enz.) worden herkend als witte (of gele) strepen.
- Rijden op ruwe of onverharde wegen of op slecht wegdek.
- Tijdens het rijden op wegen met dubbele strepen.
- Bij het rijden op besneeuwde of gladde wegen.
- Bij een afrit.
- Het wegdek is slechts deels zichtbaar vanwege sneeuw of plassen op de weg.
- Bij het rijden op ongeplaveide wegen of wegen met sporen.
- Witte (of gele) strepen worden niet correct herkend als gevolg van wegomstandigheden zoals bochten of heuvels.

Modellen met Honda SENSING 360

- Er bevinden zich voorwerpen rondom uw voertuig die radiogolven sterk weerkaatsen, bijvoorbeeld wanneer u over een smalle metalen brug rijdt.

■ Staat van het voertuig

- Als de verlichting zwak is door vuil op de koplampen of als het zicht in het donker slecht is doordat de koplampen niet goed zijn afgesteld.
- De voorruit is aan de buitenzijde bedekt met vuil, modder, bladeren, natte sneeuw, enz.
- Rijden in de nacht of onder donkere omstandigheden (zoals in tunnels) met de koplampen uitgeschakeld.
- Wanneer de bestuurder het rempedaal en het stuurwiel bedient.
- Er zitten resten op de voorruit als gevolg van de ruitenwissers.
- Een abnormale band- of wielconditie (onjuiste maat, verschillende maten of constructie, onjuiste bandenspanning enz.).
- Het voertuig kantelt als gevolg van zware voorwerpen in de bagageruimte of op de achterbank.
- Er zijn sneeuwkettingen gemonteerd.
- De ophanging is aangepast.
- Het voertuig trekt een aanhanger/caravan.
- De temperatuur van de camera wordt te hoog.
- De binnenkant van de voorruit is beslagen.

Modellen met Honda SENSING 360

- Het gebied rond de voorgrille of voorbumper is bedekt met vuil, regen, modder, natte sneeuw, afdichtingen enz.

■ Voorbeelden van detectiebeperkingen als gevolg van de toestand van tegemoetkomend verkeer

- De tegenligger of voorligger bevindt zich aan de zijkant.
- Een tegenligger wijkt plotseling uit naar uw rijstrook.
- Wanneer de tegenligger in de achtergrond opgaat, zodat het systeem de tegenligger niet kan herkennen.
- Op een donkere plaats branden de koplampen van een tegenligger aan één kant of aan geen enkele kant.
- De afstand tussen uw voertuig en de tegenligger is te klein.
- Een deel van de tegenligger is niet zichtbaar vanwege de voorligger.

- Er zijn meerdere rijstroken voor tegemoetkomend verkeer of voorsorteerstroken.
- Het voertuig op de naastgelegen rijstrook is geparkeerd of rijdt met een extreem lage snelheid.

Modellen met Honda SENSING 360

- Wanneer de minimale grondspeling van een voorligger extreem hoog is.
- Er worden objecten (vangrails, lantaarnpalen, bomen, geparkeerde auto's, gebouwen, muren enz.) gedetecteerd.

■ Voorbeelden van andere beperkingen met betrekking tot detectie of werking van het systeem

- Wanneer de tegenligger een speciale vorm heeft.
- Wanneer de camera de vorm van de tegenligger niet correct kan identificeren.

Modellen met Honda SENSING 360

- U rijdt op een bochtige, slingerende of golvende weg waardoor het voor de sensor moeilijk is om een tegenligger goed te detecteren.

■ Met kleine kans op een botsing

Het Road Departure Mitigation-systeem wordt onder de volgende omstandigheden mogelijk geactiveerd.

- Tijdens het rijden door bochten komt uw voertuig op een punt waar een tegenligger recht vóór u rijdt.

Lane Change Collision Mitigation*

Wanneer u van rijstrook verandert, geeft het systeem zichtbare en hoorbare waarschuwingen, samen met stuurbevestiging, als het detecteert dat er een risico is op een botsing met een voertuig vanuit een achterhoek.

Hoe het systeem werkt

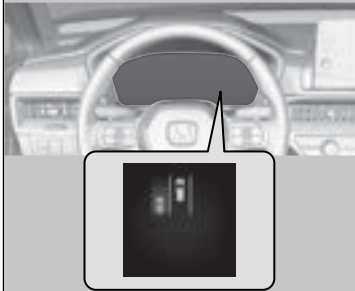
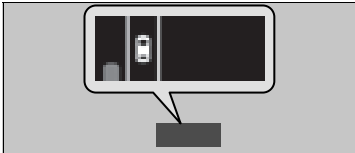
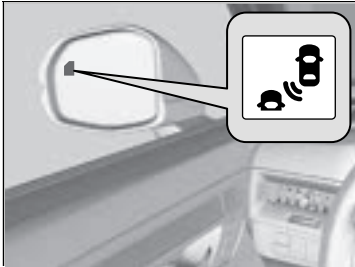

Wanneer aan de volgende voorwaarden is voldaan en u van rijstrook verandert terwijl er een risico bestaat op een botsing met een voertuig in de aangrenzende rijstrook dat van achteren nadert, knippert het controlelampje van Lane Change Collision Mitigation, worden er hoorbare en visuele waarschuwingen gegeven en helpt het systeem bij het sturen om aanrijdingen te voorkomen.

- Het voertuig rijdt met een snelheid tussen ongeveer 50 km/h en 180 km/h.
- U rijdt in het midden van een rijstrook met rijstrookmarkeringen links en rechts van uw voertuig.
- Er worden rijstrookmarkeringen links en rechts van uw voertuig gedetecteerd.
- U rijdt op een rechte of licht gebogen weg.
- Wanneer een voertuig u probeert te passeren: Het verschil in snelheid tussen uw voertuig en het voertuig dat van achteren nadert is niet meer dan 50 km/h.
- Wanneer u een voertuig hebt gepasseerd: Het verschil in snelheid tussen uw voertuig en het voertuig dat u hebt gepasseerd is groter dan 14 km/h.

⚠ Lane Change Collision Mitigation*

⚠ WAARSCHUWING

Net als alle assistentiesystemen heeft Lane Change Collision Mitigation beperkingen. Het kan niet alle botsingen voorkomen en beperkt de schade mogelijk niet in alle situaties.

Wanneer u te veel op dit systeem vertrouwt, kan dit een botsing met ernstig of dodelijk letsel tot gevolg hebben. Blijf altijd goed op uw omgeving letten en rijd veilig met uw voertuig.

Lane Change Collision Mitigation wordt niet geactiveerd gedurende ongeveer 15 seconden nadat het voedingsstelsel is ingeschakeld.

Zie de volgende pagina voor informatie over de juiste hantering van de radarsensor.

▶ **Radarsensor** BLZ. 589

Er is meer informatie beschikbaar over het omgaan met de camera waarmee dit systeem is uitgerust.

▶ **Sensorcamera voor** BLZ. 587

Schakel het systeem uit wanneer u een aanhanger/caravan trekt.

Het is mogelijk dat het systeem niet goed werkt wanneer:

- De extra massa ervoor zorgt dat het voertuig kantelt waardoor het bereik van de radarsensoren verandert.
- De radarsensor de aanhanger/caravan zelf detecteert, waardoor het bereik van de radarsensor verandert.

* Niet beschikbaar op alle modellen

Wanneer de bestuurder de volledige controle over het stuur heeft, wordt de functie Lane Change Collision Mitigation tijdelijk uitgeschakeld.

■ Bereik van Lane Change Collision Mitigation

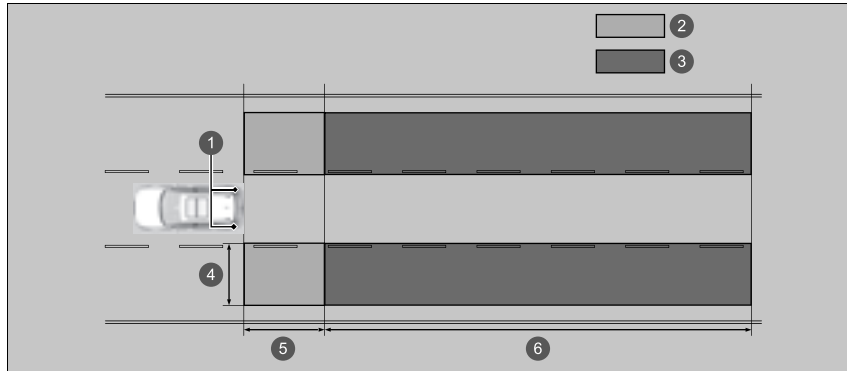

- ① Radarsensoren: onder de hoeken van de achterbumper
 - ② Waarschuwingzone 1
 - ③ Waarschuwingzone 2
- Bereik waarschuwingzone
- ④ Ongeveer 0,5 ~ 3 m vanaf zijkant van voertuig.
 - ⑤ Ongeveer 3 m vanaf de achterbumper.
 - ⑥ Ongeveer 3 ~ 50 m achter de achterbumper. (Hoe hoger de snelheid van het naderende voertuig, hoe eerder het wordt gedetecteerd.)

■ Lane Change Collision Mitigation aan en uit

U kunt het systeem in- en uitschakelen met behulp van de interface voor bestuurdersinformatie.

- **Display wijzigen** BLZ. 161
- **Veiligheidsondersteuning** BLZ. 175

De Lane Change Collision Mitigation staat in de eerder gekozen instelling aan of uit telkens wanneer u het voedingssysteem inschakelt.

■ Voorwaarden en beperkingen van Lane Change Collision Mitigation

Het controlelampje van Lane Change Collision Mitigation gaat mogelijk niet branden onder de volgende omstandigheden:

- Een object dat niet wordt gedetecteerd door de radarsensoren nadert of passeert uw voertuig.

Het systeem werkt mogelijk niet goed onder de volgende omstandigheden:

- Een object dat geen radiogolven weerkaatst, zoals een motorfiets, bevindt zich in de waarschuwingszone.
- De achterbumper of sensoren zijn niet goed gerepareerd of de achterbumper is vervormd.

Onder de volgende omstandigheden is het mogelijk dat het systeem niet wordt geactiveerd of een voertuig niet detecteert:

- U verandert onmiddellijk van rijstrook nadat u een voertuig op de aangrenzende rijstrook hebt gepasseerd.
- U rijdt over de rijstrooklijn aan de binnenkant van een bocht.
- Grote bagage op het dak komt in aanraking met het bovenste deel van de voorruit.
- U gaat de hoek om bij een kruising.
- Uw voertuig of een voertuig in uw buurt rijdt te ver naar één kant van de rijstrook.

☒ Lane Change Collision Mitigation aan en uit

U kunt de instellingen voor het Lane Change Collision Mitigation-systeem wijzigen.

- **Aanpassen van de voertuiginstellingen**
BLZ. 369

Onder de volgende omstandigheden is het mogelijk dat het systeem niet geactiveerd wordt of rijstroken niet detecteert.

■ Omgevingsomstandigheden

- Er is weinig contrast tussen de rijstrookmarkeringen en de rijbaan.
- Rijden bij slecht weer (regen, mist, sneeuw, enz.).
- Bij het rijden op besneeuwde of natte wegen.
- Wanneer de zon laag staat (bijvoorbeeld bij zonsopgang of schemering).
- Schaduwen van aangrenzende objecten (bomen, gebouwen, vangrails, voertuigen enz.) lopen parallel aan witte (of gele) strepen.
- Plotselinge veranderingen tussen licht en donker zoals bij het in- of uitrijden van een tunnel, of de schaduwen van bomen, gebouwen, enz.
- Rijden in de nacht of onder donkere omstandigheden, zoals in een tunnel (door slechte lichtomstandigheden worden rijstrookstrepen of het wegdek mogelijk niet verlicht).
- Wanneer de rijstrookmarkeringen of het wegdek niet zichtbaar zijn, bijvoorbeeld wanneer de afstand tot het voorliggende voertuig extreem kort is.
- Er is sprake van een sterke lichtweerkaatsing vanaf het wegdek.
- Door de voorligger wordt water gespat of sneeuw opgeworpen.
- Het systeem neemt signaalinterferentie waar zoals de radarsensoren van een ander voertuig of vangt sterke radiogolven op van een locatie in de buurt.
- Er schijnt sterk licht, zoals zonlicht, direct of indirect op de camera van de sensor voor.
- In de buurt van apparaten die radiogolven uitzenden, zoals andere radarsensoren van auto's.
- Bij het rijden over lange afstanden op een weg in een gebied zonder verkeer, zoals een woestijn.

■ Staat van het wegdek

- Bij het rijden op een weg met tijdelijke rijstrookmarkeringen.
- Wanneer onduidelijke, meerdere of wisselende rijstrookmarkeringen zichtbaar zijn op het wegdek als gevolg van wegwerkzaamheden of oude rijstrookmarkeringen.
- Er zijn samenkomende, afsplitsende of elkaar kruisende strepen op het wegdek, bijvoorbeeld bij een kruising of oversteekplaats.
- De rijstrookmarkeringen zijn zeer smal, breed of wisselend.
- Een deel van de rijstrookmarkeringen is verborgen door een voorwerp, zoals een voertuig.
- De weg is heuvelachtig of het voertuig nadert de top van een heuvel.
- Uw voertuig wordt flink heen en weer geschud op oneffen wegoppervlakken.
- Wanneer voorwerpen op/langs de weg (stoep, vangrail, pylonen enz.) worden herkend als witte (of gele) strepen.
- Rijden op ruwe of onverharde wegen of op slecht wegdek.
- Tijdens het rijden op wegen met dubbele strepen.
- Bij het rijden op besneeuwde of gladde wegen.
- Het wegdek is slechts deels zichtbaar vanwege sneeuw of plassen op de weg.
- Er bevindt zich een laagje water of er zijn plassen op het wegdek.
- Witte (of gele) strepen worden niet correct herkend als gevolg van wegomstandigheden zoals bochten of heuvels.
- Bij het rijden op ongeplaveide wegen of wegen met sporen.
- Bij een afrit.
- Er bevinden zich voorwerpen rondom uw voertuig die radiogolven sterk weerkaatsen, bijvoorbeeld wanneer u door een tunnel of over een smalle metalen brug rijdt.
- Er worden objecten (vangrails, lantaarnpalen, bomen, geparkeerde auto's, gebouwen, muren enz.) gedetecteerd.

■ Staat van het voertuig

- Als de verlichting zwak is door vuil op de koplampen of als het zicht in het donker slecht is doordat de koplampen niet goed zijn afgesteld.
- De voorkant van de camera is bedekt met vuil, regen, modder, natte sneeuw, afdichtingen, accessoires, stickers, of een laagje op de voorruit.
- Het gebied rond de voorgrille, voorbumper of achterbumper is bedekt met vuil, regen, modder, natte sneeuw, afdichtingen, enz.
- Rijden in de nacht of onder donkere omstandigheden (zoals in tunnels) met de koplampen uitgeschakeld.
- Er zitten resten op de voorruit als gevolg van de ruitenwissers.
- Een abnormale band- of wielconditie (onjuiste maat, verschillende maten of constructie, onjuiste bandenspanning enz.).
- Het voertuig kantelt als gevolg van zware voorwerpen in de bagageruimte of op de achterbank.
- De ophanging is aangepast.
- Er zijn sneeuwkettingen gemonteerd.
- Aan de achterkant van het voertuig is een voorwerp zoals een fietsenrek bevestigd.
- De temperatuur van de camera wordt te hoog.
- De werking van het voertuig is instabiel door een gladde weg enz.
- Uw voertuig wordt flink heen en weer geschud op oneffen wegooppervlakken.
- Het voertuig trekt een aanhanger/caravan.

■ Omgevingsomstandigheden van het voertuig

- De afstand tussen uw voertuig en het voertuig rondom u is te kort.
- Er is een groot snelheidsverschil tussen uw voertuig en het voertuig op de naastgelegen rijstrook.
- Wanneer het voertuig rondom u een speciale vorm heeft.
- Wanneer de minimale bodemspeling van de voorligger extreem hoog is.
- Wanneer een voertuig aan de achterzijde lager is dan aan de voorzijde, zoals vrachtwagens die geen lading vervoeren of een smal voertuig.

■ **Voorbeelden van andere beperkingen met betrekking tot detectie of werking van het systeem**

- Op een aangrenzende rijstrook is een voertuig geparkeerd.
- Een voertuig gaat van een andere rijstrook naar de rijstrook aangrenzend aan uw voertuig.
- Een voertuig in de rijbaan naast u is een motor of ander klein voertuig.
- U verandert onmiddellijk van rijstrook nadat u een voertuig op de aangrenzende rijstrook hebt gepasseerd.
- Er bestaat een risico op een botsing met een ander voertuig (inclusief motorfietsen) terwijl het systeem u helpt een botsing te voorkomen met een voertuig dat vanuit een van de achterhoeken nadert.

Adaptive Cruise Control (ACC) met Low Speed Follow

Dit systeem helpt bij het handhaven van een constante snelheid van het voertuig en een ingestelde afstand tussen uw voertuig en een voertuig dat voor u is gedetecteerd. Als het gedetecteerde voertuig tot stilstand komt, kan ACC met LSF afremmen en uw voertuig tot stilstand brengen, zonder dat u uw voet op de rem of het gaspedaal hoeft te houden. Wanneer ACC met Low Speed Follow de voertuigsnelheid verlaagt door de remmen te bedienen, gaan de remlichten van het voertuig branden.

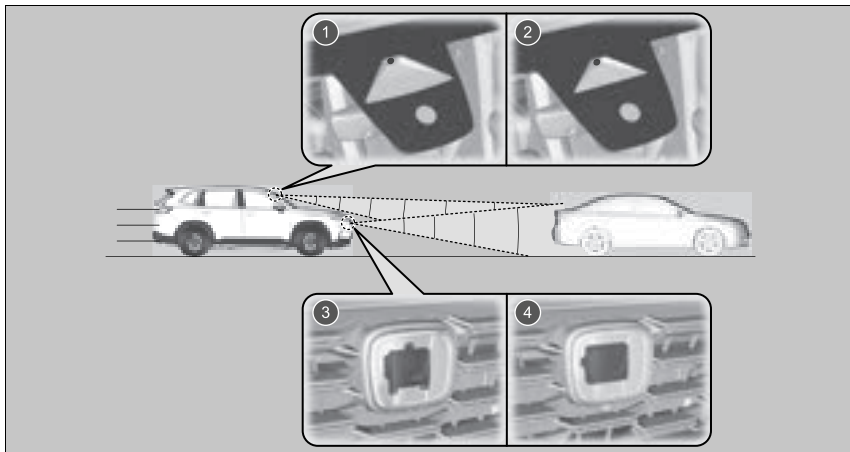

- 1 Achter de achteruitkijkspiegel bevindt zich een camera van de sensor voor. (Modellen met Honda SENSING)
- 2 Achter de achteruitkijkspiegel bevindt zich een camera van de sensor voor. (Modellen met Honda SENSING 360)
- 3 De radarsensor bevindt zich achter het Honda-embleem op de voorgrille. (Modellen met Honda SENSING)
- 4 De radarsensor bevindt zich achter het Honda-embleem op de voorgrille. (Modellen met Honda SENSING 360)

▶ Adaptive Cruise Control (ACC) met Low Speed Follow

⚠ WAARSCHUWING

Verkeerd gebruik van ACC met Low Speed Follow kan tot een ongeval leiden.

Gebruik ACC met Low Speed Follow alleen tijdens het rijden op de snelweg en in goede weg- en weersomstandigheden.

⚠ WAARSCHUWING

ACC met Low Speed Follow heeft een beperkte remcapaciteit en brengt het voertuig mogelijk niet op tijd tot stilstand om een botsing te voorkomen met een voertuig dat plotseling stopt voor u.

Zorg dat u altijd direct zelf het rempedaal kunt intrappen wanneer de omstandigheden dit vereisen.

Belangrijke herinnering

Net als bij elk ander systeem heeft ACC met Low Speed Follow beperkingen. Gebruik het rempedaal wanneer dat nodig is en handhaaf altijd een veilige afstand tussen uw voertuig en andere voertuigen.

Modellen met Honda SENSING 360

ACC met Low Speed Follow wordt gedurende circa 15 seconden niet geactiveerd nadat het voedingsstelsel is ingeschakeld.

- Voertuigsnelheid voor ACC met Low Speed Follow: **Een voertuig wordt vóór u gedetecteerd binnen ACC met Low Speed Follow-bereik** – ACC met Low Speed Follow werkt bij snelheden tot 180 km/h.
Voertuigen vóór u worden niet gedetecteerd binnen ACC met Low Speed Follow-bereik – ACC met Low Speed Follow werkt bij een snelheid van 30 km/h of hoger.
- Schakelstand voor ACC met Low Speed Follow: In **[D]**.

▶ Adaptive Cruise Control (ACC) met Low Speed Follow

Zie de volgende pagina voor informatie over de juiste hantering van de radarsensor.

▶ **Radarsensor** BLZ. 589

Er is meer informatie beschikbaar over het omgaan met de camera waarmee dit systeem is uitgerust.

▶ **Sensorcamera voor** BLZ. 587

De radarsensor voor ACC met Low Speed Follow wordt gedeeld met het botsingsbeperkingsstelsel (CMBS).

▶ **Botsingsbeperkingsstelsel (CMBS)**
BLZ. 483





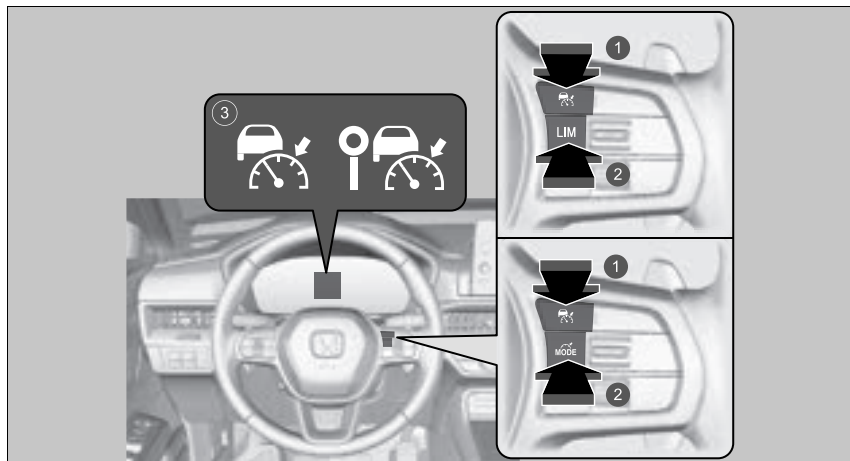

ACC met Low Speed Follow werkt mogelijk niet goed onder bepaalde omstandigheden.

▶ **Omstandigheden en beperkingen van ACC met Low Speed Follow** BLZ. 535

Wanneer ACC met Low Speed Follow niet wordt gebruikt:
Schakel Adaptive Cruise Control uit door op de knop  te drukken.

■ Het systeem inschakelen



- 1 Knop .
Druk op de knop  op het stuurwiel.
- 2 Knop **LIM**^{*1} of ^{*2}.
Als er een andere indicator wordt weergegeven, druk dan op de knop **LIM**^{*1} of ^{*2} om dit te wijzigen in ACC met Low Speed Follow.
- 3  of ^{*2} (wit) wordt weergegeven op de meter. ACC met Low Speed Follow is gereed voor gebruik.

*1 : Modellen met Honda SENSING

*2 : Modellen met Honda SENSING 360

▶ Adaptive Cruise Control (ACC) met Low Speed Follow

Gebruik ACC met Low Speed Follow niet onder de volgende omstandigheden:

- Wanneer u veelvuldig wisselt van rijstrook of tijdens het rijden in een langzaam rijdende file, kan ACC met Low Speed Follow geen geschikte afstand tussen uw voertuig en de voorligger aanhouden.
- Op wegen met scherpe bochten.
- Op tolwegen of wegen met andere onderbrekingen op de rijstrook, parkeerplaatsen of locaties met slagbomen.
- Bij rijden tijdens slechte weersomstandigheden (regen, mist, sneeuw, etc.) kan ACC met Low Speed Follow de afstand tussen uw voertuig en de voorligger niet goed detecteren.
- Op wegen met gladde of bevroren ondergronden. De wielen kunnen naar buiten slippen en u kunt de macht over het stuur verliezen.
- Op wegen met steile hellingen of afdalingen.
- Op wegen met glooiende hellingen.

De voertuigsnelheid instellen

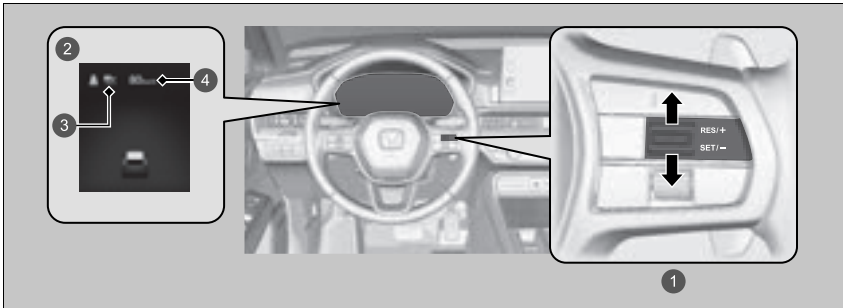

- 1 RES/+SET/--schakelaar
Omhoog of omlaag
- 2 Aan wanneer ACC met Low Speed Follow in werking treedt
- 3 of *1 (groen)
- 4 Ingestelde voertuigsnelheid

Wanneer u met een snelheid van ongeveer 30 km/h of hoger rijdt: Haal uw voet van het pedaal en druk de schakelaar RES/+SET/- omhoog of omlaag wanneer u de gewenste snelheid hebt bereikt. Op het moment dat u de schakelaar RES/+SET/- loslaat, wordt de ingestelde snelheid vastgelegd en treedt ACC met Low Speed Follow in werking.

*1: Modellen met Honda SENSING 360



De voertuigsnelheid instellen

De controlelampjes van het systeem van de voertuigstabiliteitsregeling (VSA), het remsysteem (oranje), Adaptive Cruise Control (ACC) met Low Speed Follow, het waarschuwingssysteem voor lage bandenspanning, het botsingsbeperkingssysteem (CMBS), Road Departure Mitigation en de veiligheidsondersteuning gaan mogelijk oranje branden, en er wordt een bericht weergegeven op de meter wanneer u de voedingsmodus op AAN zet nadat de 12V-accu opnieuw is aangesloten. Rijd een korte afstand met een snelheid van meer dan 20 km/h. Alle genoemde controlelampjes zouden uit moeten gaan. Als er een niet uit gaat, laat u het voertuig door een dealer controleren.

Bij gebruik van ACC met Low Speed Follow wordt de ondersteuningsfunctie voor rechtuitrijden (een functie van het elektrische stuurbeveiligingssysteem) geactiveerd. De ondersteuningsfunctie voor rechtuitrijden maakt het gemakkelijker om uw voertuig in een rechte lijn te houden, omdat ze ervoor zorgt dat het stuurbeveiligingssysteem het natuurlijk trekken van de besturing automatisch compenseert.

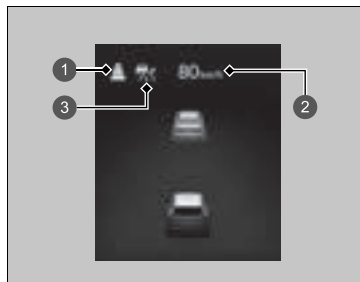
Wanneer u met een snelheid van minder dan ongeveer 30 km/h rijdt: Als het voertuig rijdt en het rempedaal niet is ingetrapt, stelt u door op de schakelaar te drukken de ingestelde snelheid in op ongeveer 30 km/h, ongeacht de snelheid waarmee het voertuig op dat moment rijdt. Als uw voertuig stilstaat, kunt u de voertuigsnelheid instellen, zelfs als het rempedaal is ingetrapt.



- ① Ingestelde voertuigafstand
- ② Ingestelde voertuigsnelheid
- ③  of *1 (groen)

Wanneer ACC met Low Speed Follow in werking treedt, verschijnen het voertuigpictogram, de afstandsbalen en de ingestelde snelheid op de interface voor bestuurdersinformatie.

▶▶ De voertuigsnelheid instellen

U kunt de weergave van de ingestelde snelheid op de interface voor bestuurdersinformatie of het audio-informatiescherm wijzigen van km/h in mph en omgekeerd.

- ▶ **Eenheden snelheid/afstand** BLZ. 177
- ▶ **Aanpassen van de voertuiginstellingen** BLZ. 369

*1 : Modellen met Honda SENSING 360

Modellen met Honda SENSING 360

De voorgestelde snelheidslimiet van het verkeersbordenherkenningssysteem toepassen

Wanneer  wordt weergegeven, kan de door het verkeersbordenherkenningssysteem voorgestelde snelheidslimiet worden toegepast door de schakelaar **RES/+SET/-** op het stuurwiel omlaag te drukken.

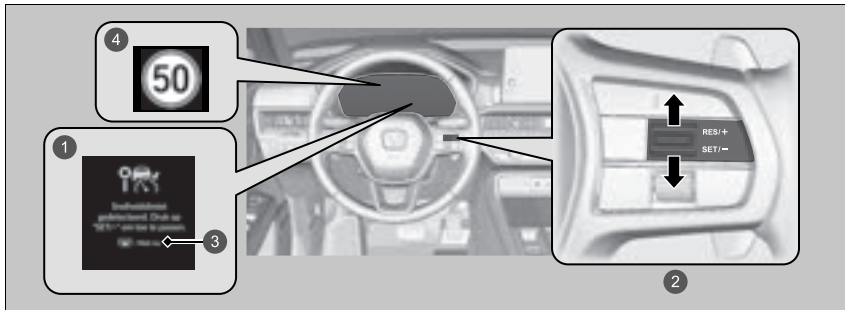

- 1 Suggestie voor het toepassen van de gedetecteerde snelheidslimiet
- 2 Pas de voorgestelde snelheidslimiet van het verkeersbordenherkenningssysteem toe
- 3 Voorstel afwijzen
- 4 Voorgestelde snelheidslimiet (groen)

Een voorgestelde snelheidslimiet wordt weergegeven wanneer een nieuwe snelheidslimiet wordt gedetecteerd door het verkeersbordenherkenningssysteem of wanneer een snelheidslimiet wordt gedetecteerd wanneer ACC met Low Speed Follow is geactiveerd. U kunt de voertuigsnelheid niet met de schakelaar **RES/+SET/-** verlagen zolang het voorstel niet wordt afgewezen.

De voorgestelde snelheidslimiet van het verkeersbordenherkenningssysteem toepassen

De voorgestelde snelheidslimiet kan boven of onder de werkelijke snelheidslimiet liggen, of er is geen voorgestelde limiet.

Dit gebeurt met name wanneer het verkeersbordenherkenningssysteem niet correct werkt. Het is uw verantwoordelijkheid om de snelheid aan te passen, om de feitelijke snelheidslimiet te respecteren en het voertuig op veilige wijze te gebruiken.

Omstandigheden en beperkingen van het verkeersbordenherkenningssysteem BLZ. 581

Gebruik deze functie niet in gebieden waarin andere eenheden worden gebruikt dan de display-eenheid van ACC met Low Speed Follow, omdat dan een onjuiste voertuigsnelheid kan worden voorgesteld.

Verander de weergegeven meting van de ingestelde voertuigsnelheid in dezelfde eenheden als de rijgebieden.

Eenheden snelheid/afstand BLZ. 177 Aanpassen van de voertuiginstellingen BLZ. 369

De aanbevolen snelheidslimiet wordt niet weergegeven wanneer het display van het verkeersbordenherkenningssysteem is uitgeschakeld. Zorg ervoor dat het display van het verkeersbordenherkenningssysteem altijd ingeschakeld blijft wanneer u deze functie gebruikt.

Aanpassen van de voertuiginstellingen BLZ. 369

■ Wanneer in bedrijf

■ Er is een voorliggend voertuig

ACC met Low Speed Follow controleert of een voorliggend voertuig binnen het bereik van ACC met Low Speed Follow komt. Als wordt gedetecteerd dat dit het geval is, handhaaft het ACC met Low Speed Follow-systeem de ingestelde snelheid van uw voertuig of vermindert het deze om de ingestelde volgafstand ten opzichte van het voorliggende voertuig te handhaven.

➤ De volgafstand instellen of wijzigen BLZ. 544

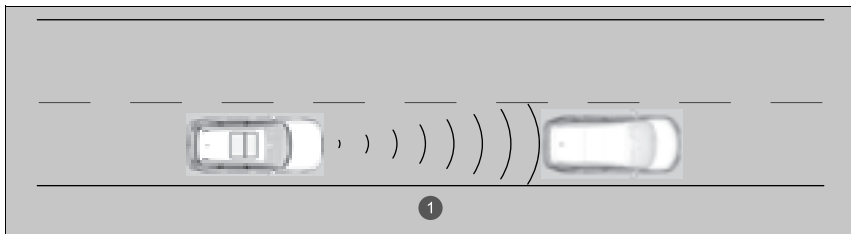

1 Bereik van ACC met Low Speed Follow: 120 m

⌘ Wanneer in bedrijf

Als het voertuig voor u plotseling vertraagt of een ander voertuig snijdt u af, weerklinkt een zoemer, verschijnt er een melding op de interface voor bestuurdersinformatie en gaan de head-up waarschuwingslampjes* knipperen.

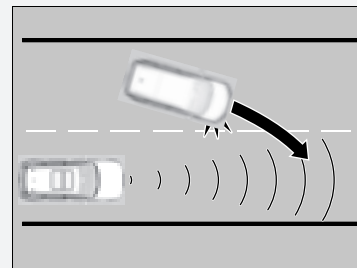

Trap het rempedaal in en handhaaf een passende afstand tot het voertuig vóór u.

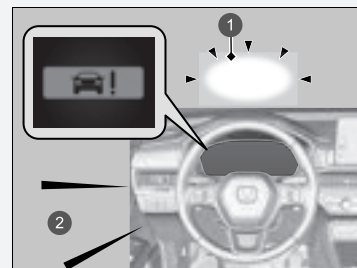

- 1 Head-up waarschuwingslampjes*
- 2 Geluidssignaal

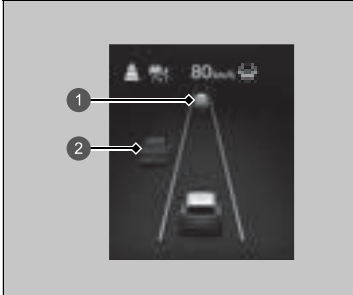

Op de meter verschijnt een voertuigpictogram.

- ❶ Doelvoertuig voor regeling: Wit en groen omljnd
- ❷ Doelvoertuig buiten regeling: Grijs

Wanneer een voertuig waarvan de snelheid lager is dan uw ingestelde snelheid vóór u gaat rijden of u afsnijdt en wordt gedetecteerd door de radar en de camera, begint uw voertuig snelheid te verminderen.

☒ Wanneer in bedrijf

Zelfs als het interval tussen uw voertuig en het voertuig dat vóór u wordt gedetecteerd kort is, kan ACC met Low Speed Follow onder de volgende omstandigheden uw voertuig gaan versnellen:

- Het voertuig vóór u rijdt met bijna dezelfde snelheid of sneller dan uw voertuig.
- Een voertuig dat u afsnijdt, gaat sneller dan uw voertuig en de afstand tussen de voertuigen wordt geleidelijk groter.

U kunt het systeem ook zodanig instellen dat een pieptoon klinkt wanneer een voertuig dat vóór u wordt gedetecteerd binnen en buiten het detectiebereik van ACC met Low Speed Follow komt.

De pieptoon voor detectie van voertuigen kan worden in- en uitgeschakeld.

☒ Aanpassen van de voertuiginstellingen

BLZ. 369

Beperkingen

U moet mogelijk de rem gebruiken om een veilige afstand te handhaven bij het gebruik van ACC met Low Speed Follow. Bovendien werkt ACC met Low Speed Follow mogelijk niet goed onder bepaalde omstandigheden.

☒ Omstandigheden en beperkingen van ACC met Low Speed Follow

BLZ. 535

■ **Er is geen voertuig voor u**



Uw voertuig handhaaft de ingestelde snelheid, zonder dat u uw voet op het rempedaal of gaspedaal hoeft te houden.

Als er eerder vóór u een voertuig werd gedetecteerd dat voorkwam dat uw voertuig met de ingestelde snelheid kon rijden, verhoogt ACC met Low Speed Follow de snelheid van uw voertuig tot de ingestelde snelheid en handhaaft deze vervolgens.

Wanneer ACC met Low Speed Follow is ingeschakeld en u een steile helling afrijdt, remt het systeem om een overmatige acceleratie te blokkeren en zo de ingestelde snelheid te handhaven. De rijsnelheid kan echter hoger worden dan de ingestelde snelheid.

■ **Wanneer u het gaspedaal intrapt**

U kunt de voertuigsnelheid tijdelijk verhogen. In dat geval is er geen hoorbare of visuele waarschuwing, zelfs niet als een voertuig zich binnen het bereik van ACC met Low Speed Follow bevindt.

ACC met Low Speed Follow blijft aan tenzij u het annuleert. Zodra u het gaspedaal loslaat, hervat het systeem een geschikte snelheid om de volgafstand te handhaven terwijl een voorliggend voertuig binnen het bereik van ACC met Low Speed Follow is.

▶▶ **Wanneer in bedrijf**

- ACC met Low Speed Follow kan tijdelijk de afstand tussen uw voertuig en het voertuig in de naastgelegen rijstrook of in de omgeving van uw voertuig regelen, afhankelijk van de wegomstandigheden (bijv. bochten) of de staat van het voertuig (bijv. bediening van het stuurwiel of de locatie van het voertuig op de rijstrook).

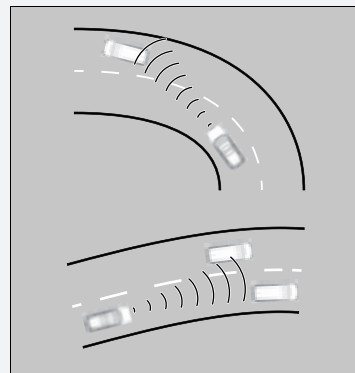

- Wanneer het voertuig voor u wegrijdt, bijvoorbeeld wanneer u een kruispunt of rustplaats oprijdt, kan ACC met Low Speed Follow de ingestelde volgafstand korte tijd handhaven.

■ Een voertuig dat vóór u wordt gedetecteerd, is binnen bereik van ACC met Low Speed Follow en komt tot stilstand



1  of *1 (groen)

Uw voertuig wordt automatisch ook afgeremd tot stilstand. Het bericht **Gestopt** verschijnt op de meter.

Wanneer de voorligger weer begint te rijden en u de schakelaar **RES+/SET-** omhoog of omlaag drukt of het gaspedaal intrapt, werkt ACC met Low Speed Follow weer binnen de eerder ingestelde snelheid.

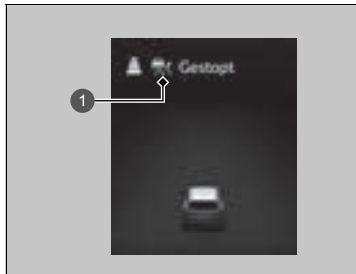

1  of *1 (groen)

Als er geen voertuig voor u is voordat u verder gaat rijden, trapt u het gaspedaal in; ACC met Low Speed Follow werkt dan weer binnen de eerder ingestelde snelheid.

▶▶ Wanneer in bedrijf

WAARSCHUWING

Het verlaten van een voertuig dat tot stilstand is gebracht terwijl ACC met Low Speed Follow actief is, kan ertoe leiden dat het voertuig weggrijdt zonder bestuurder.

Een voertuig dat zonder bestuurder rijdt, kan een botsing veroorzaken die resulteert in ernstig letsel of de dood.

Verlaat nooit een voertuig wanneer dit tot stilstand is gebracht door ACC met Low Speed Follow.

*1: Modellen met Honda SENSING 360

Modellen met Honda SENSING 360

■ Cornering Speed Assist

Terwijl Adaptive Cruise Control (ACC) met Low Speed Follow in werking is, verlaagt het systeem de snelheid om de bestuurder te helpen bij het nemen van bochten wanneer de camera bochten vóór het voertuig detecteert of wanneer de bestuurder het stuurwiel draait om een bocht te nemen.

Wanneer Cornering Speed Assist de voertuigsnelheid verlaagt door de remmen te bedienen, gaan de remlichten van het voertuig branden.

▣ Cornering Speed Assist

Cornering Speed Assist detecteert mogelijk niet alle rijstrookmarkeringen (witte of gele lijnen); de nauwkeurigheid varieert afhankelijk van het weer, de snelheid en conditie van de rijstrookmarkeringen. Blijf altijd goed op uw omgeving letten en rijd veilig met uw voertuig.

U kunt de systeeminstellingen aanpassen met behulp van het audio-/informatiescherm.

▣ Aanpassen van de voertuiginstellingen

BLZ. 369

■ Omstandigheden en beperkingen van ACC met Low Speed Follow

Het systeem kan onder bepaalde omstandigheden automatisch worden uitgeschakeld. Onderstaand vindt u enkele voorbeelden van deze omstandigheden. Andere omstandigheden kunnen sommige functies van ACC met Low Speed Follow beperken.

➤ **Sensorcamera voor** BLZ. 587

➤ **Radarsensor** BLZ. 589

■ Omgevingsomstandigheden

- Rijden bij slecht weer (regen, mist, sneeuw, enz.).
- In de buurt van apparaten die radiogolven uitzenden, zoals andere radarsensoren van auto's.
- Wanneer de zon laag staat (bijvoorbeeld bij zonsopgang of schemering).
- Lichtweerkaatsingen aan de binnenzijde van de voorruit.
- Bij het rijden over lange afstanden op een weg in een gebied zonder verkeer, zoals een woestijn.

■ Staat van het wegdek

- Rijden op een besneeuwd of nat wegdek (rijstrookmarkeringen niet zichtbaar, voertuigsporen, reflectie van lichten, opspattend water, hoog contrast).

■ Staat van het voertuig

- De voorruit is aan de buitenzijde bedekt met vuil, modder, bladeren, natte sneeuw, enz.
- Een abnormale band- of wielconditie (onjuiste maat, verschillende maten of constructie, onjuiste bandenspanning enz.).
- De temperatuur van de camera wordt te hoog.
- De binnenkant van de voorruit is beslagen.
- De parkeerrem is ingeschakeld.
- De voorgrille is vuil.
- Het voertuig helt naar achteren door zware bagage of wijzigingen aan de ophanging.
- Er zijn sneeuwkettingen gemonteerd.
- Het voertuig trekt een aanhanger/caravan.

⊗ Omstandigheden en beperkingen van ACC met Low Speed Follow

Als de radarsensor moet worden hersteld of verwijderd of als de voorgrille flink is beschadigd, schakelt u het systeem uit door op de knop  te drukken en brengt u uw voertuig naar een dealer.

Laat het voertuig door een dealer controleren als u ongewoon gedrag van het systeem bemerkt (als het waarschuwingsbericht bijvoorbeeld te vaak wordt weergegeven).

■ Detectiebeperkingen

- Er steekt plotseling een voertuig voor u over.
- De afstand tussen uw voertuig en het voertuig voor u is te kort.
- Een trager rijdend voertuig snijdt u af en remt plotseling.
- U accelereert snel en u nadert de voorligger op hoge snelheid.
- Het voertuig vóór u is een motorfiets, fiets, scootmobiel of ander klein voertuig.
- Er bevinden zich dieren vóór uw voertuig.
- U rijdt op een bochtige, slingerende of golvende weg, waardoor het voor de sensor moeilijk is om een voorligger goed te detecteren.

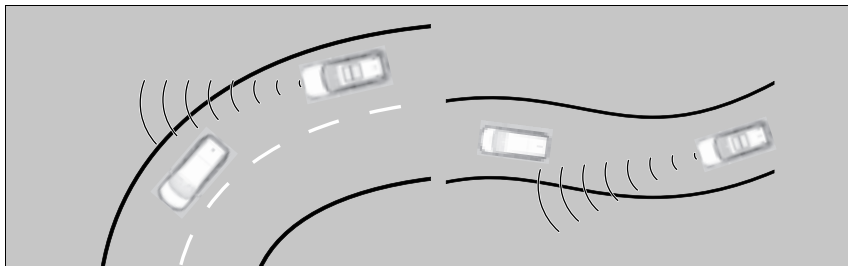

- Een voorligger stopt en het snelheidsverschil tussen uw voertuig en de voorligger is aanzienlijk groot.
- Een tegemoetkomend voertuig wijkt plotseling uit naar uw rijstrook.
- Uw voertuig wijkt plotseling af van koers en komt vóór een tegenligger terecht.

- Rijden over een smalle metalen brug.



- De voorligger remt plotseling.
- De voorligger heeft een unieke vorm.

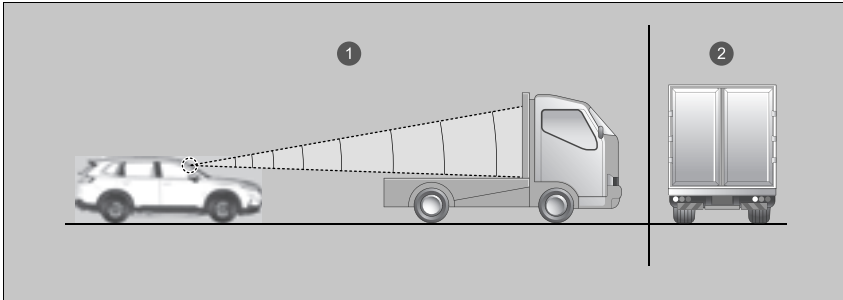

- ① De sensor detecteert het bovengedeelte van een vrachtwagen zonder oplegger.
 - ② Bestelwagen, tankwagen, enz.
- Uw voertuig of de voorligger rijdt aan één kant van de rijstrook.

- Wanneer de minimale bodemspeling van de voorligger extreem hoog is.

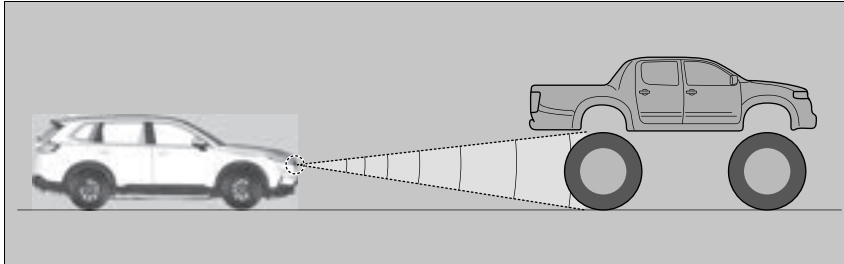

- Wanneer de radar en de camera de vorm van de voorligger niet correct kunnen identificeren.
- Wanneer de voorligger opgaat in de achtergrond, zodat het systeem de voorligger niet kan herkennen.

Modellen met Honda SENSING 360

Onder de volgende omstandigheden is het mogelijk dat Cornering Speed Assist niet wordt geactiveerd of de grenslijnen van de rijstrook of bochten niet detecteert:

■ Omgevingsomstandigheden

- Er is weinig contrast tussen de rijstrookmarkeringen en de rijbaan.
- Rijden bij slecht weer (regen, mist, sneeuw, enz.).
- Bij het rijden op besneeuwde of natte wegen.
- Wanneer de zon laag staat (bijvoorbeeld bij zonsopgang of schemering).
- Schaduwen van aangrenzende objecten (bomen, gebouwen, vangrails, voertuigen enz.) lopen parallel aan witte (of gele) strepen.
- Plotselinge veranderingen tussen licht en donker zoals bij het in- of uitrijden van een tunnel, of de schaduwen van bomen, gebouwen, enz.
- Rijden in de nacht of onder donkere omstandigheden, zoals in een tunnel (door slechte lichtomstandigheden worden rijstrookstrepen of het wegdek mogelijk niet verlicht).
- De afstand tussen uw voertuig en de voorligger is te klein en de rijstrookstrepen en het wegdek zijn niet zichtbaar.
- Er is sprake van een sterke lichtweerskaatsing op het voertuig of het wegdek.

■ Staat van het wegdek

- Bij het rijden op een weg met tijdelijke rijstrookmarkeringen.
- Wanneer onduidelijke, meerdere of wisselende rijstrookmarkeringen zichtbaar zijn op het wegdek als gevolg van wegwerkzaamheden of oude rijstrookmarkeringen.

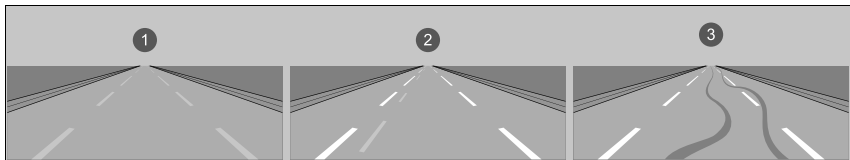

- ① Vervaagde markering ② Dubbele strepen ③ Bandensporen

- Er zijn samenkomende, afsplitsende of elkaar kruisende strepen op het wegdek, bijvoorbeeld bij een kruising of oversteekplaats.
- De rijstrookmarkeringen zijn zeer smal, breed of wisselend.

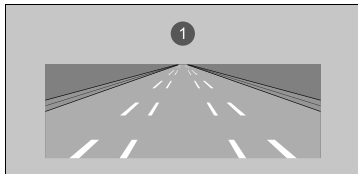

- ① Zeer brede of smalle rijstroken

- Een deel van de rijstrookmarkeringen is verborgen door een voorwerp, zoals een voertuig.
- De weg is heuvelachtig of het voertuig nadert de top van een heuvel.
- Uw voertuig wordt flink heen en weer geschud op oneffen wegoppervlakken.

- Wanneer voorwerpen op/langs de weg (stoep, vangrail, pylonen enz.) worden herkend als witte (of gele) strepen.
- Rijden op ruwe of onverharde wegen of op slecht wegdek.
- Tijdens het rijden op wegen met dubbele strepen.
- Bij het rijden op besneeuwde of gladde wegen.
- Het wegdek is slechts deels zichtbaar vanwege sneeuw of plassen op de weg.
- Er bevindt zich een laagje water of er zijn plassen op het wegdek.
- Witte (of gele) strepen worden niet correct herkend als gevolg van wegomstandigheden zoals bochten of heuvels.
- Bij het rijden op ongeplaveide wegen of wegen met sporen.
- Bij een afrit.

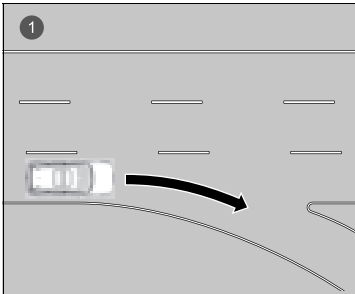

① Rijstrook zonder wegmarkering

■ Staat van het voertuig

- Als de verlichting zwak is door vuil op de koplampen of als het zicht in het donker slecht is doordat de koplampen niet goed zijn afgesteld.
- De voorruit is aan de buitenzijde bedekt met vuil, modder, bladeren, natte sneeuw, enz.
- Rijden in de nacht of onder donkere omstandigheden (zoals in tunnels) met de koplampen uitgeschakeld.
- Er zitten resten op de voorruit als gevolg van de ruitenwissers.
- Een abnormale band- of wielconditie (onjuiste maat, verschillende maten of constructie, onjuiste bandenspanning enz.).
- Het voertuig kantelt als gevolg van zware bagage in de bagageruimte of op de achterbank.
- De ophanging is aangepast.
- Er zijn sneeuwkettingen gemonteerd.
- Het voertuig trekt een aanhanger/caravan.

■ Voertuigsnelheid instellen

Verhoog of verlaag de voertuigsnelheid met de schakelaar **RES/+ / SET/-** op het stuurwiel.

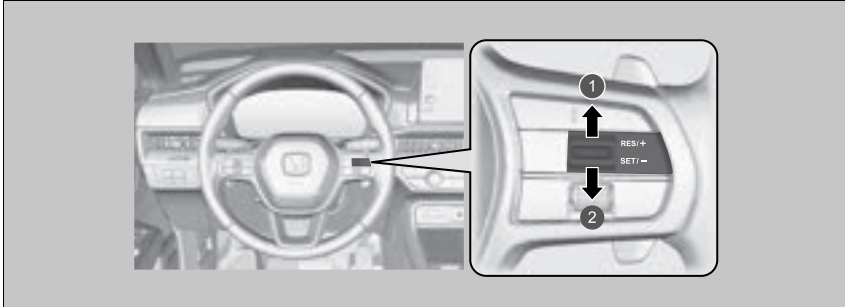

① Snelheid verhogen

② Snelheid verlagen

- Telkens wanneer u de schakelaar **RES/+ / SET/-** omhoog of omlaag drukt, wordt de voertuigsnelheid met ongeveer 1 km/h verhoogd of verlaagd.
- Als u de schakelaar **RES/+ / SET/-** omhoog of omlaag gedrukt houdt, wordt de voertuigsnelheid met ongeveer 10 km/h verhoogd of verlaagd.

☒ Voertuigsnelheid instellen

Als een voertuig dat vóór u wordt gedetecteerd, langzamer rijdt dan uw verhoogde ingestelde snelheid, versnelt ACC met Low Speed Follow uw voertuig wellicht niet. Dit dient om de ingestelde afstand tussen uw voertuig en het voertuig vóór u te bewaren.

Wanneer u het gaspedaal intrapt en vervolgens de schakelaar **RES/+ / SET/-** indrukt en weer loslaat, wordt de huidige snelheid van het voertuig ingesteld.

■ De volgafstand instellen of wijzigen

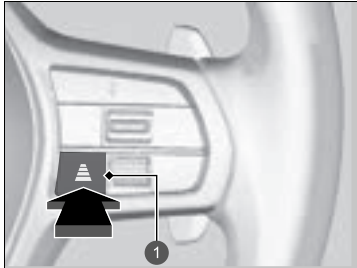





1 Afstandsknop

Druk op de Afstandsknop om het volginterval van ACC met Low Speed Follow te wijzigen.

Telkens wanneer u op de knop drukt, wordt geschakeld tussen de volgende instellingen voor de volgafstand (de afstand tussen uw voertuig en het voertuig vóór u): extra lang, lang, middellang en kort.

Bepaal de meest geschikte volgafstand op basis van de specifieke rijomstandigheden. Zorg ervoor dat de instelling voldoet aan de lokale vereisten voor de volgafstand.

Hoe hoger de voertuigsnelheid is, hoe groter de korte, middellange, lange of extra lange volgafstand wordt. Zie de volgende voorbeelden ter referentie.

Volgafstand		Bij de volgende ingestelde snelheid:	
		80 km/h	104 km/h
Kort		25 meter 1,1 sec	31 meter 1,1 sec
Middellang		33 meter 1,5 sec	42 meter 1,5 sec
Lang		47 meter 2,1 sec	61 meter 2,1 sec
Extra lang		63 meter 2,9 sec	83,4 meter 2,9 sec

Wanneer uw voertuig automatisch stopt omdat een voertuig dat vóór u is gedetecteerd, is gestopt, zal de afstand tussen de twee voertuigen verschillen op basis van de intervalinstelling van ACC met Low Speed Follow.

De volgafstand instellen of wijzigen

De bestuurder dient in alle gevallen een voldoende remafstand aan te houden ten opzichte van het voertuig vóór hem/haar. Daarnaast dient hij/zij er zich van bewust te zijn dat er een bepaalde minimale afstand of tijd kan gelden volgens de plaatselijk geldende snelwegcode. Het is aan de bestuurder om zich aan deze regelgeving te houden.

Annuleren

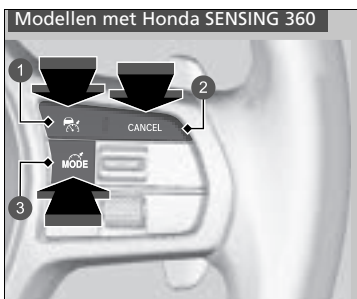
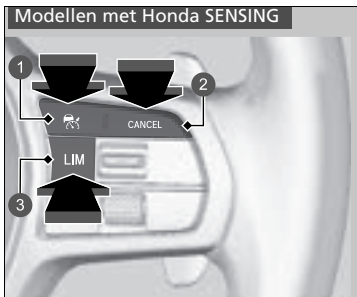

- 1 Knop
- 2 Knop **CANCEL**
- 3 Knop **LIM***1 of **MODE***2

Om ACC met Low Speed Follow te annuleren, kunt u het volgende doen:

- Druk op de knop **CANCEL**.
 - ▶ Het controlelampje of *2 (groen) op de meter verandert in het controlelampje of *2 (wit).
- Druk op de knop .
- ▶ Het controlelampje of *2 (groen) gaat uit.
- Druk op de knop **LIM***1 of **MODE***2.
- Trap het rempedaal in terwijl het voertuig vooruit rijdt.
 - ▶ Het controlelampje of *2 (groen) op de meter verandert in het controlelampje of *2 (wit).

Annuleren

Hervatten van de vooraf ingestelde snelheid: Nadat u ACC met Low Speed Follow hebt geannuleerd, kunt u ACC met Low Speed Follow activeren met de eerder ingestelde snelheid die op de meter (in grijs) wordt weergegeven door op de schakelaar **RES/+SET/-** te drukken, zelfs als het voertuig stilstaat.

Wanneer u ACC met Low Speed Follow uitschakelt door op de knop **CANCEL** te drukken of het rempedaal in te trappen, wordt de eerder ingestelde snelheid op de meter in grijs weergegeven.

Wanneer u de schakelaar **RES/+SET/-** omhoog drukt, wordt ACC met Low Speed Follow geactiveerd met de weergegeven snelheid.

Wanneer het controlelampje of *2 (wit) wordt weergegeven en u de schakelaar **RES/+SET/-** omhoog drukt maar de eerder ingestelde snelheid (grijs) niet wordt weergegeven, wordt de snelheid ingesteld op de huidige snelheid van uw voertuig.

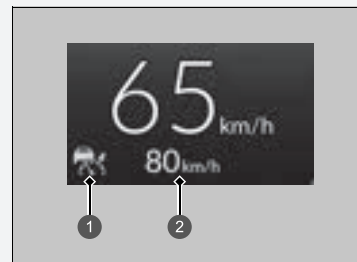

- 1 of *2 (wit)
- 2 Eerder ingestelde snelheid (grijs)

*1: Modellen met Honda SENSING
*2: Modellen met Honda SENSING 360

■ Automatisch annuleren



De zoemer klinkt en er verschijnt een melding op de interface voor bestuurdersinformatie wanneer ACC met Low Speed Follow automatisch wordt geannuleerd. Elke van de volgende omstandigheden kan ertoe leiden dat ACC met Low Speed Follow automatisch wordt geannuleerd:

- Slecht weer (regen, mist, sneeuw, enz.)
- De radarsensor achter het Honda-embleem op de voorgrille wordt vuil.
- Het voertuig voor u kan niet worden gedetecteerd.
- Er is een abnormale conditie van de banden gedetecteerd of de banden slippen.
- Langdurig op een bergachtige weg rijden of off-road rijden.
- Plotseling bewegen van stuurwiel.
- Wanneer ABS, VSA, CMBS, remregeling lage snelheid of het Post-Collision Braking System wordt geactiveerd.
- Wanneer het controlelampje van het ABS- of VSA-systeem gaat branden.
- Wanneer het voertuig tot stilstand is gebracht op een zeer steile helling.
- Wanneer u de parkeerrem handmatig inschakelt.
- Wanneer het gedetecteerde voertuig binnen het bereik van ACC met Low Speed Follow te dicht bij uw voertuig is.
- Bij snel accelereren.
- De camera achter de achteruitkijkspiegel of het gebied rondom de camera, inclusief de voorruit, is vuil.
- Wanneer het maximaal toegestane gewicht wordt overschreden.
- Bij het rijden door een afgesloten ruimte, zoals een tunnel.
- Het voertuig heeft herhaaldelijk de remmen ingeschakeld om de ingestelde snelheid te handhaven (u daalt bijvoorbeeld af van een lange helling).
- Wanneer het systeem gedurende een bepaalde tijd geen rijacties van de bestuurder detecteert terwijl het LKAS ook is geactiveerd.
- Het controlelampje van de parkeerrem en het remsysteem (amber) gaat branden.

Automatische annulering van ACC met Low Speed Follow kan ook worden veroorzaakt door de volgende omstandigheden. In deze gevallen wordt de parkeerrem automatisch ingeschakeld.

- De veiligheidsgordel van de bestuurder wordt losgemaakt terwijl het voertuig stilstaat.
- Het voertuig stopt langer dan 10 minuten.
- Het voedingssysteem is uitgeschakeld.

☒ Annuleren

De ingestelde snelheid kan niet worden ingesteld of hervat wanneer ACC met Low Speed Follow is uitgeschakeld met de knop . Druk op de knop  om het systeem te activeren en stel vervolgens de gewenste snelheid in.

■ **Intelligente Adaptive Cruise Control-functie**

Kan al ver van tevoren voorspellen wanneer een voertuig gaat invoegen. Het systeem detecteert dat een voertuig in de aangrenzende rijstrook met langzamer rijdend verkeer voor u wil invoegen en past de snelheid van uw voertuig aan wanneer ACC met Low Speed Follow is ingeschakeld.

■ Hoe het systeem werkt

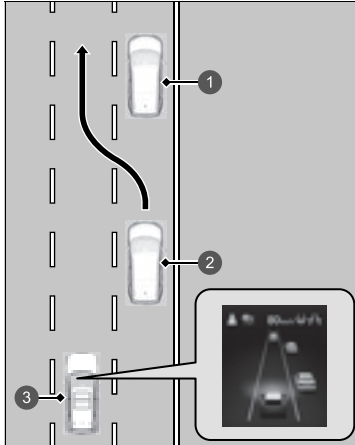

Model met stuur links afgebeeld.

- ① Langzaam voertuig
- ② Invoegend voertuig
- ③ Uw voertuig

De radarsensor achter het Honda-embleem op de voorgrille detecteert voorliggers en voertuigen in de aangrenzende rijstrook, en de camera achter de achteruitkijkspiegel detecteert de rijstrookmarkeringen.

Dit systeem verbetert de volg-/traceercapaciteit van ACC met Low Speed Follow; het systeem past de voertuigsnelheid van tevoren aan op basis van de voorspelling dat een voertuig in de aangrenzende rijstrook met langzamer rijdend verkeer vóór u gaat invoegen om een langzamer rijdend voertuig in te halen.

Wanneer een dergelijke situatie wordt voorspeld, zal de voertuigsnelheid iets afnemen. Wanneer de situatie wordt gedetecteerd, zal de voertuigsnelheid afnemen overeenkomstig met het voorliggende voertuig.

Als de snelheid wordt afgesteld door het systeem, verandert op de meter de kleur van het pictogram voor invoegende voertuigen van grijs in wit om aan te geven dat het systeem is geactiveerd.

■ Hoe het systeem wordt geactiveerd

Wanneer een voertuig dat vóór u invoegt sneller rijdt dan het voertuig daarvóór, en uw voertuig gaat sneller dan het voertuig dat invoegt (d.w.z. u moet afremmen), voorspelt ACC met Low Speed Follow het invoegen en past het systeem de voertuigsnelheid aan.

Het systeem wordt geactiveerd wanneer aan alle volgende voorwaarden wordt voldaan:

- Wanneer ACC met Low Speed Follow is geactiveerd.
- Wanneer u rijdt op een weg met meerdere rijstroken.
- Wanneer de voertuigsnelheid tussen ongeveer 80 km/h en ongeveer 180 km/h ligt.
- Het voertuig rijdt op een rechte of licht gebogen weg.
- De richtingaanwijzers staan uit.
- Het rempedaal is niet ingetrapt.
- Wanneer een voertuig invoegt vanuit een rijstrook met langzamer rijdend verkeer.

■ Intelligente Adaptive Cruise Control in- en uitschakelen

U kunt het systeem ook in- en uitschakelen met het audio-/informatiescherm.

➤ **Aanpassen van de voertuiginstellingen** BLZ. 369

➤ Intelligente Adaptive Cruise Control-functie

Wanneer het verkeer verandert van rechts naar links en u rijdt op een weg met tegemoetkomend verkeer, dan wijzigt het systeem automatisch de rijstrook die moet worden gecontroleerd van de rechter- naar de linkerstrook.

Intelligente Adaptive Cruise Control kan niet worden geactiveerd onder de volgende omstandigheden:

- Wanneer het verschil in snelheid tussen het invoegende voertuig en het voorliggende voertuig in de aangrenzende rijstrook*¹ klein is
- Wanneer het verschil in snelheid tussen het invoegende voertuig en uw voertuig klein is (d.w.z. wanneer de snelheid niet hoeft te worden aangepast)
- Wanneer een voertuig gewoon voor uw voertuig invoegt zonder dat een voorliggend voertuig aanwezig is in de aangrenzende rijstrook*¹
- Wanneer een voertuig invoegt vanuit een rijstrook met sneller rijdend verkeer*¹

*1: Verwijst naar een rechter rijstrook voor verkeer dat rechts rijdt, een linker rijstrook voor verkeer dat links rijdt.

Lane Keeping Assist-systeem (LKAS)

Helpt bij het sturen om te zorgen dat het voertuig in het midden van de gedetecteerde rijstrook blijft en waarschuwt via voelbare, hoorbare en visuele waarschuwingen dat het voertuig de rijstrook dreigt te verlaten.

■ Stuurassistentie

Het systeem oefent koppel uit op de stuurinrichting om het voertuig binnen de linker en rechter rijstrookmarkering te houden. Het toegepaste koppel neemt toe naarmate het voertuig een van de rijstrookmarkeringen nadert.

■ Voelbare, hoorbare en visuele waarschuwingen

Via snelle trillingen op het stuurwiel, een hoorbare waarschuwing en een melding op het display wordt u gewaarschuwd dat het voertuig de rijstrook dreigt te verlaten.

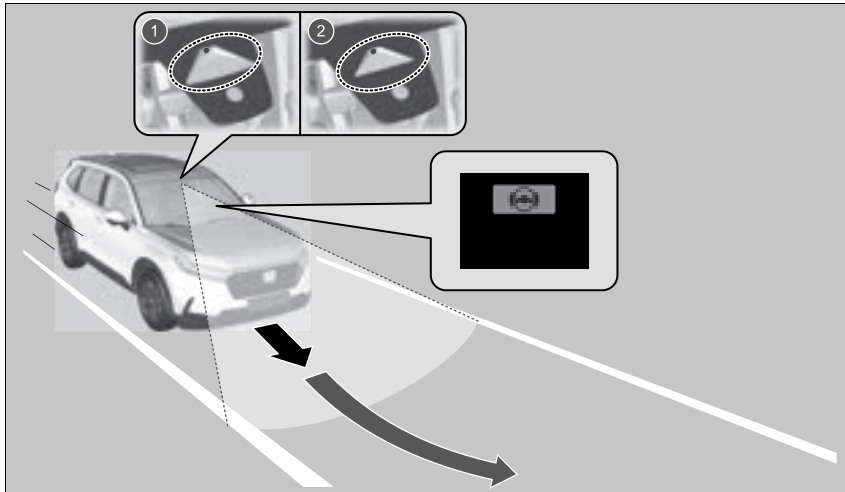

- 1 Sensorcamera voor: Bewaakt de rijstrookmarkeringen (modellen met Honda SENSING)
- 2 Sensorcamera voor: Bewaakt de rijstrookmarkeringen (modellen met Honda SENSING 360)

☒ Lane Keeping Assist-systeem (LKAS)

Belangrijke veiligheidsinformatie

Het LKAS dient alleen voor uw gemak. Het is geen autonoom rijstelsel; de bestuurder dient altijd op te letten en zich bewust te zijn van de omgeving. Het systeem werkt niet als u de handen van het stuur haalt of het voertuig niet bestuurt.

Het LKAS is handig bij gebruik op snelwegen of expreswegen.

Plaats geen voorwerpen op het instrumentenpaneel. Voorwerpen kunnen weerkaatsen op de voorruit en een juiste detectie van rijstroken belemmeren.

Het LKAS detecteert mogelijk niet alle rijstrookmarkeringen of alle keren dat u de rijstrook verlaat; de nauwkeurigheid varieert afhankelijk van het weer, de snelheid en conditie van de rijstrookmarkeringen.

Het is altijd uw verantwoordelijkheid om uw voertuig veilig te gebruiken en botsingen te voorkomen.

Het LKAS werkt mogelijk niet goed onder bepaalde omstandigheden:

- ☒ **LKAS-omstandigheden en -beperkingen**
BLZ. 559

Er is meer informatie beschikbaar over het omgaan met de camera waarmee dit systeem is uitgerust.

- ☒ **Sensorcamera voor** BLZ. 587

In sommige situaties, als u van rijstrook verandert zonder de richtingaanwijzers te gebruiken, gaat het LKAS-alarm af en wordt er koppel op de stuurinrichting uitgeoefend.

■ Lane Keep Support-functie

Biedt hulp om het voertuig in het midden van de rijstrook te houden. Wanneer het voertuig een witte of gele streep nadert, zal de stuurkracht van de elektrische stuurbechrachting sterker worden.

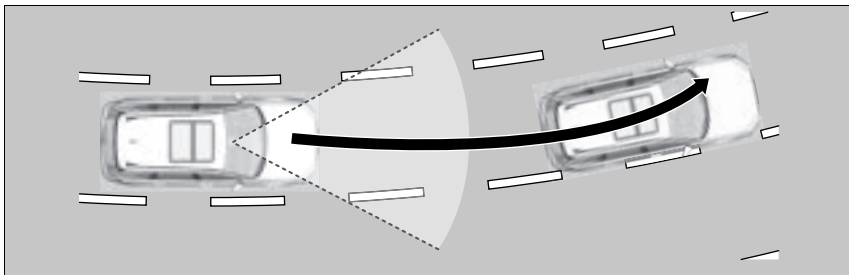

▶ Lane Keeping Assist-systeem (LKAS)

Als het systeem geen rijstroken detecteert, zal het tijdelijk worden uitgeschakeld. Wanneer een rijstrook wordt gedetecteerd, wordt het systeem automatisch weer geactiveerd.

Het LKAS werkt mogelijk niet zoals bedoeld wanneer u regelmatig moet stoppen of op wegen met scherpe bochten.

Modellen met Honda SENSING 360

Zie de volgende pagina voor informatie over de juiste hantering van de radarsensor.

➡ **Radarsensor** BLZ. 589

Modellen met Honda SENSING 360

LKAS wordt niet geactiveerd gedurende ongeveer 15 seconden nadat het voedingssysteem is ingeschakeld.

■ Rijbaanassistentiefunctie

Wanneer het voertuig de waarschuwingszone binnenkomt, waarschuwt het LKAS u via een licht trillen van het stuur, een hoorbare waarschuwing en een melding op het display.

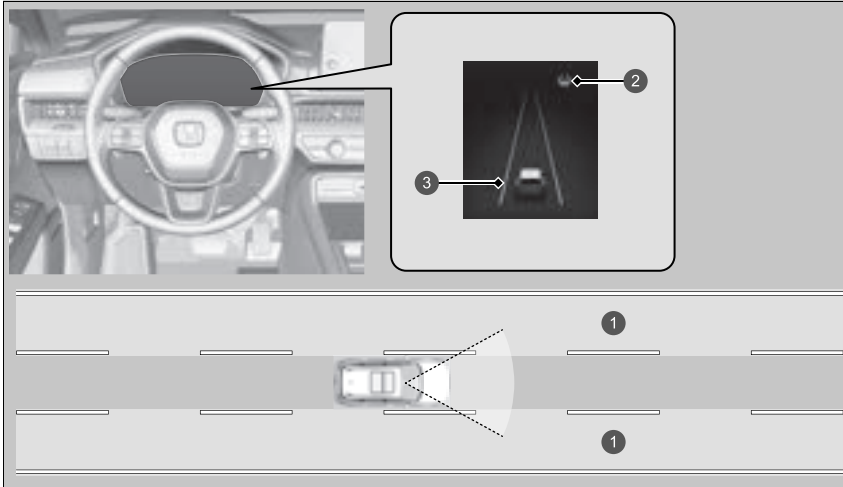

- ① Waarschuwingzone
- ② LKAS-controlelampje (groen)
- ③ Amber lijn

■ Wanneer kan het systeem worden gebruikt?

Het systeem kan worden gebruikt wanneer aan de volgende voorwaarden wordt voldaan.

- De rijstrook waarin u rijdt, heeft detecteerbare rijstrookmarkeringen aan beide zijden en uw voertuig rijdt in het midden van de rijstrook.
- Het voertuig rijdt met een snelheid tussen 72 en 180 km/h.
- U rijdt op een rechte of licht gebogen weg.
- De richtingaanwijzers staan uit.
- Het rempedaal is niet ingetrapt.

■ Het systeem inschakelen

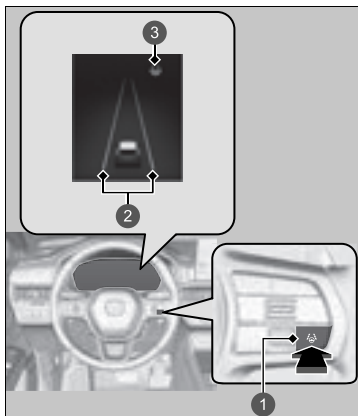

- ① Knop LKAS
- ② Witte strepen
- ③ Controlelampje LKAS (wit)

▶▶ Wanneer kan het systeem worden gebruikt?

Als het voertuig naar de linker- of rechterrajstrook afwijkt doordat het systeem koppel overbrengt, dient u het LKAS uit te zetten en uw voertuig door een dealer te laten nakijken.

Volg de onderstaande punten om het systeem correct te activeren:

- Houd de voorruit rondom de camera altijd schoon.
- Bij het reinigen van de voorruit moet u ervoor zorgen dat u geen voorruitreinigingsmiddel op de cameralens aanbrengt.
- Raak de cameralens niet aan.
- Plak geen stickers op het gebied rondom de camera.

Als de LKAS-knop wordt ingedrukt terwijl het systeem kan worden gebruikt, is LKAS ingeschakeld zonder stand-by.

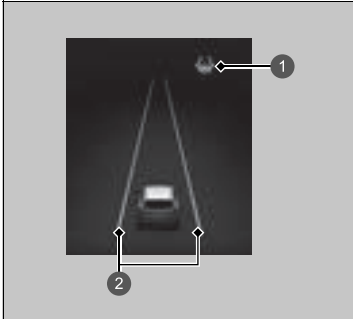

- ❶ LKAS-controlelampje (groen)
- ❷ Groene strepen

2. Houd uw voertuig tijdens het rijden in het midden van de rijstrook.
 - Het LKAS-controlelampje verandert van wit in groen en witte lijnen worden groen zodra het systeem begint te werken nadat het rijstrookmarkeringen aan de linker- en rechterkant heeft gedetecteerd.

■ Annuleren

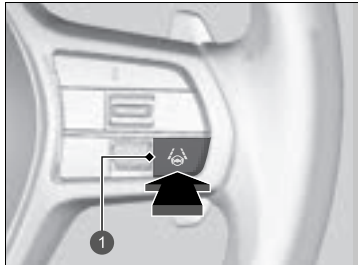

① Knop LKAS

Druk op de knop LKAS.

Het LKAS wordt uitgeschakeld telkens wanneer u het voedingsstelsel uitschakelt, zelfs als u het tijdens de laatste rit met uw voertuig hebt ingeschakeld.

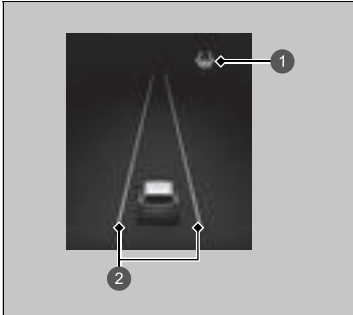

- ① Controlelampje LKAS (wit)
- ② Witte strepen

Wanneer het LKAS wordt uitgeschakeld, veranderen de groene strepen op de meter in witte strepen of verdwijnen ze, en klinkt de zoemer (indien geactiveerd).

■ **Het systeem wordt uitgeschakeld als u:**

- De voertuigsnelheid verlaagt tot 64 km/h of lager.
 - ▶ Wanneer de voertuigsnelheid wordt verhoogd tot ongeveer 72 km/h, wordt het LKAS weer ingeschakeld.
- Het rempedaal intrapt.
 - ▶ Zodra u het rempedaal loslaat, wordt het LKAS weer ingeschakeld en begint het weer rijstrookmarkeringen te detecteren.

☒ **Het systeem wordt uitgeschakeld als u:**

U kunt de instelling voor het LKAS wijzigen. De pieptoon voor onderbroken LKAS kan worden in- en uitgeschakeld.

- ☒ **Aanpassen van de voertuiginstellingen**
BLZ. 369

■ **Het LKAS wordt mogelijk automatisch uitgeschakeld wanneer:**

- Het systeem geen rijstrookmarkeringen detecteert.
- Het stuurwiel snel wordt gedraaid.
- U het stuurwiel niet bedient.
- Door een scherpe bocht wordt gereden.
- Met een snelheid van meer dan ongeveer 185 km/h wordt gereden.
- U met uw voertuig naar de rechter- of linkerkant van de rijstrook rijdt.
- ABS, VSA of CMBS is geactiveerd.

Zodra deze toestanden zijn opgeheven, wordt het LKAS automatisch weer ingeschakeld.

■ **Het LKAS wordt mogelijk automatisch geannuleerd wanneer:**

In de volgende gevallen kunnen de rijstrookstrepen op de meter verdwijnen, kan de zoemer klinken en kan het LKAS automatisch worden geannuleerd:

- De temperatuur van de camera wordt extreem hoog.
- De camera achter de achteruitkijkspiegel, of het gebied rondom de camera, inclusief de voorruit, is vuil.

■ LKAS-omstandigheden en -beperkingen

Het systeem detecteert mogelijk geen rijstrookmarkeringen (in het wit of geel) en LKAS werkt mogelijk niet goed onder bepaalde omstandigheden, waaronder:

■ Omgevingsomstandigheden

- Er is weinig contrast tussen de rijstrookmarkeringen en de rijbaan.
- Rijden bij slecht weer (regen, mist, sneeuw, enz.).
- Bij het rijden op besneeuwde of natte wegen.
- Wanneer de zon laag staat (bijvoorbeeld bij zonsopgang of schemering).
- Schaduwen van aangrenzende objecten (bomen, gebouwen, vangrails, voertuigen enz.) lopen parallel aan witte (of gele) strepen.
- Plotselinge veranderingen tussen licht en donker zoals bij het in- of uitrijden van een tunnel, of de schaduwen van bomen, gebouwen, enz.
- Rijden in de nacht of onder donkere omstandigheden, zoals in een tunnel (door slechte lichtomstandigheden worden rijstrookstrepen of het wegdek mogelijk niet verlicht).
- De afstand tussen uw voertuig en de voorligger is te klein en de rijstrookstrepen en het wegdek zijn niet zichtbaar.
- Er is sprake van een sterke lichtweerkaatsing vanaf het wegdek.
- Lichtweerkaatsingen aan de binnenzijde van de voorruit.

▣ LKAS-omstandigheden en -beperkingen

Onder de volgende omstandigheden kunnen sommige Honda Sensing-functies blijven werken zonder dat u wordt gewaarschuwd dat uw handen zich niet op het stuurwiel bevinden, zelfs wanneer er geen stuurbewegingen zijn.

- Een voorwerp of een deel van uw lichaam raakt het stuurwiel of bevindt zich te dicht bij het stuurwiel.

■ Staat van het wegdek

- Bij het rijden op een weg met tijdelijke rijstrookmarkeringen.
- Wanneer onduidelijke, meerdere of wisselende rijstrookmarkeringen zichtbaar zijn op het wegdek als gevolg van wegwerkzaamheden of oude rijstrookmarkeringen.

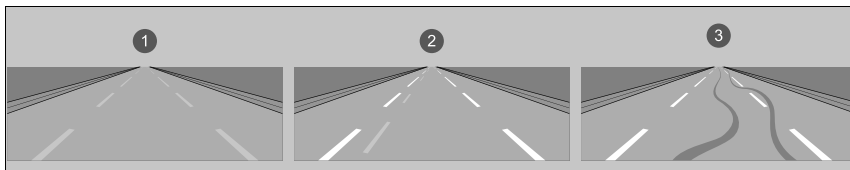

- ① Vervaagde markering ② Dubbele strepen ③ Bandensporen

- Er zijn samenkomende, afsplitsende of elkaar kruisende strepen op het wegdek, bijvoorbeeld bij een kruising of oversteekplaats.
- De rijstrookmarkeringen zijn zeer smal, breed of wisselend.

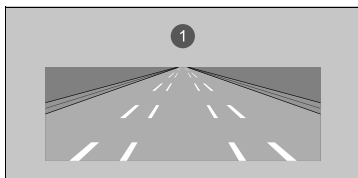

- ① Zeer brede of smalle rijstroken

- Een deel van de rijstrookmarkeringen is verborgen door een voorwerp, zoals een voertuig.
- De weg is heuvelachtig of het voertuig nadert de top van een heuvel.
- Uw voertuig wordt flink heen en weer geschud op oneffen wegoppervlakken.

- Wanneer voorwerpen op/langs de weg (stoep, vangrail, pylonen enz.) worden herkend als witte (of gele) strepen.
- Rijden op ruwe of onverharde wegen of op slecht wegdek.
- Tijdens het rijden op wegen met dubbele strepen.
- Bij het rijden op besneeuwde of gladde wegen.
- Het wegdek is slechts deels zichtbaar vanwege sneeuw of plassen op de weg.
- Er bevindt zich een laagje water of er zijn plassen op het wegdek.
- Witte (of gele) strepen worden niet correct herkend als gevolg van wegomstandigheden zoals bochten of heuvels.
- Bij het rijden op ongeplaveide wegen of wegen met sporen.
- Bij een afrit.

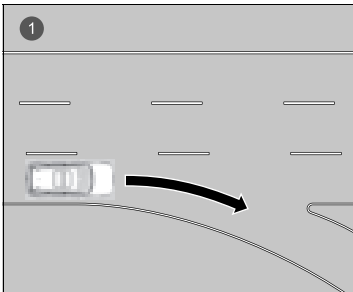

- ① Rijstrook zonder wegmarkering bij afrit

■ Staat van het voertuig

- Als de verlichting zwak is door vuil op de koplampen of als het zicht in het donker slecht is doordat de koplampen niet goed zijn afgesteld.
- De voorruit is aan de buitenzijde bedekt met vuil, modder, bladeren, natte sneeuw, enz.
- Rijden in de nacht of onder donkere omstandigheden (zoals in tunnels) met de koplampen uitgeschakeld.
- Er zitten resten op de voorruit als gevolg van de ruitenwissers.
- Een abnormale band- of wielconditie (onjuiste maat, verschillende maten of constructie, onjuiste bandenspanning enz.).
- Het voertuig kantelt als gevolg van zware bagage in de bagageruimte of op de achterbank.
- De ophanging is aangepast.
- Er zijn sneeuwkettingen gemonteerd.
- Het voertuig trekt een aanhanger/caravan.
- De binnenkant van de voorruit is beslagen.

Modellen met Honda SENSING 360

■ Voorbeelden van andere beperkingen met betrekking tot de werking van het systeem

- U draagt handschoenen.
- Het stuurwiel is voorzien van een beschermende afdekking.

Traffic Jam Assist

Het Traffic Jam Assist-systeem maakt gebruik van een camera die is gemonteerd op het bovenste gedeelte van de voorruit om witte (of gele) rijstrookstrepen links en rechts te detecteren en te bewaken. Op basis van ingangssignalen van de camera kan het systeem stuurkoppel toepassen om uw voertuig in het midden van de gedetecteerde rijstrook te houden.

■ Hoe werkt Traffic Jam Assist

Wanneer u in druk verkeer bent en het Lane Keeping Assist-systeem (LKAS) is ingeschakeld, past het Traffic Jam Assist-systeem het stuurkoppel toe zodra de rijstrooklijnen worden gedetecteerd, om uw voertuig in het midden van de rijstrook te houden.

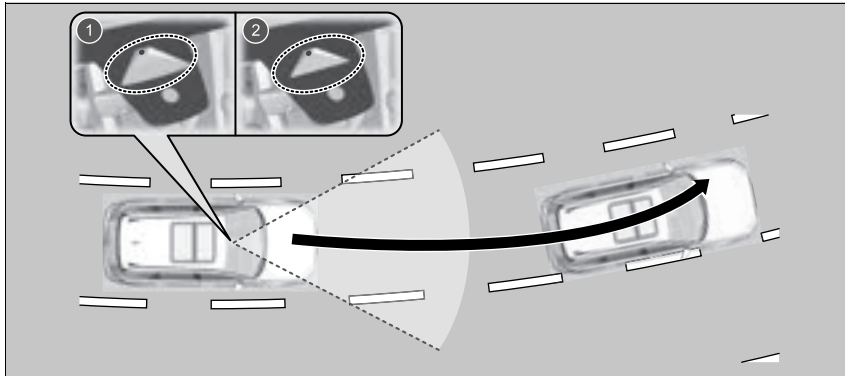

- 1 Camera met sensor voor (modellen met Honda SENSING)
Detecteert witte (of gele) rijstrookstrepen links en rechts
- 2 Camera met sensor voor (modellen met Honda SENSING 360)
Detecteert witte (of gele) rijstrookstrepen links en rechts

In sommige situaties, als u van rijstrook verandert zonder de richtingaanwijzer te gebruiken, gaat het Traffic Jam Assist-alarm af en wordt er koppel op de stuurinrichting uitgeoefend.

☒ Traffic Jam Assist

Belangrijke veiligheidsinformatie

Traffic Jam Assist is alleen voor uw gemak. Het is geen autonoom rijstelsysteem; de bestuurder dient altijd op te letten en zich bewust te zijn van de omgeving. Het systeem werkt niet als u de handen van het stuur haalt of het voertuig niet bestuurt.

Traffic Jam Assist is handig bij gebruik op snelwegen of expreswegen.

Er is meer informatie beschikbaar over het omgaan met de camera waarmee dit systeem is uitgerust.

➤ **Sensorcamera voor** BLZ. 587

Traffic Jam Assist detecteert mogelijk niet alle rijstrookmarkeringen of alle keren dat u de rijstrook verlaat; de nauwkeurigheid varieert afhankelijk van het weer, de snelheid en conditie van de rijstrookmarkeringen. Het is altijd uw verantwoordelijkheid om uw voertuig veilig te gebruiken en botsingen te voorkomen.

Traffic Jam Assist werkt mogelijk niet goed onder bepaalde omstandigheden.

➤ **Traffic Jam Assist: Omstandigheden en beperkingen** BLZ. 568

Modellen met Honda SENSING 360

Zie de volgende pagina voor informatie over de juiste hantering van de radarsensor.

➤ **Radarsensor** BLZ. 589

Wanneer de bestuurder de volledige controle over het stuur heeft, wordt de stuurassistentiefunctie tijdelijk uitgeschakeld.

Het koppel dat op de stuurinrichting wordt toegepast is mogelijk niet merkbaar wanneer de bestuurder de volledige controle heeft over het stuur of wanneer het wegdek ruw of ongelijk is.

■ Rijbaanassistentiefunctie

Wanneer het voertuig de waarschuwingszone binnenkomt, waarschuwt Traffic Jam Assist u via een licht trillend stuurwiel of een akoestische waarschuwing en een melding op het display.

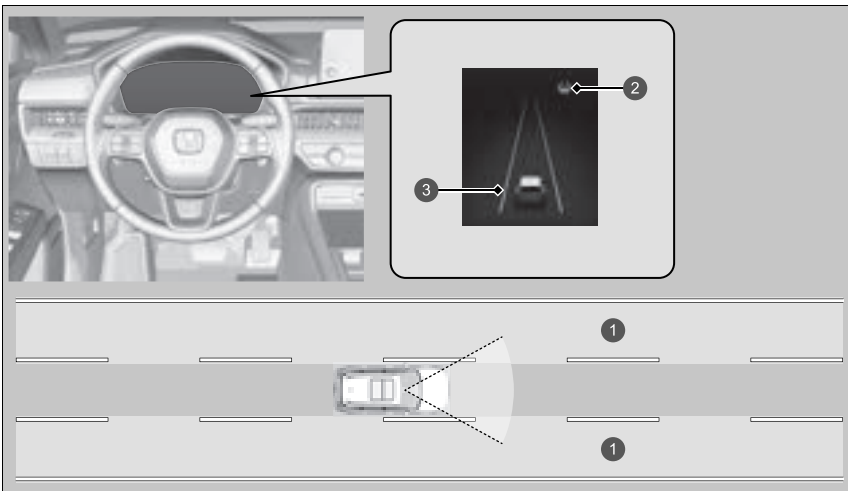

- ① Waarschuwingzone
- ② LKAS-controlelampje (groen)
- ③ Amber lijn

►► Traffic Jam Assist

Modellen met Honda SENSING 360

Traffic Jam Assist wordt niet geactiveerd gedurende ongeveer 15 seconden nadat het voedingssysteem is ingeschakeld.

■ Activering Traffic Jam Assist

Traffic Jam Assist wordt geactiveerd wanneer aan alle volgende voorwaarden wordt voldaan:

- LKAS is geactiveerd.
- De rijstrook waarin u rijdt, heeft detecteerbare rijstrookmarkeringen aan beide zijden en uw voertuig rijdt in het midden van de rijstrook.
- Het voertuig rijdt met een snelheid tussen ongeveer 0 en 72 km/h.
- U rijdt op een rechte of licht gebogen weg.
- De bestuurder heeft het stuurwiel vast.
- De schakelstand is **[D]** of **[B]**.
- De richtingaanwijzers staan uit.

Gebruik Traffic Jam Assist niet in de volgende situaties:

- Als u op een weg met scherpe bochten rijdt.
 - ▶ Het systeem staat mogelijk geen optimale reactie van uw voertuig toe voor de wegomstandigheden.
- U komt aan bij een tolpoort, op een verkeersknooppunt, in een servicegebied of op een parkeerterrein.
- U rijdt in slecht weer (regen, mist, sneeuw enz.).
- Het wegdek is glad, bijvoorbeeld als het bevroren is of bedekt is met sneeuw.
 - ▶ De banden kunnen slippen, waardoor u de controle over het voertuig kunt verliezen.

☒ Activering Traffic Jam Assist

Raadpleeg de volgende pagina voor het juiste gebruik van het Lane Keeping Assist-systeem (LKAS):

- ☒ **Lane Keeping Assist-systeem (LKAS)**
BLZ. 551

Raadpleeg de volgende pagina voor de stuurknoppen en displays van de stuurinrichting:

- ☒ **Bedieningsschakelaars voor Adaptive Cruise Control (ACC) met Low Speed Follow/Lane Keeping Assist-systeem (LKAS)/Traffic Jam Assist/Active Lane Change Assist*** BLZ. 479
- ☒ **Informatie op meter** BLZ. 481

■ Hoe werkt Traffic Jam Assist

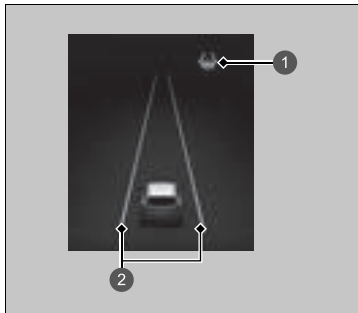

- 1 LKAS-controlelampje (groen)
- 2 Groene strepen

Houd uw voertuig tijdens het rijden in het midden van de rijstrook.

- Het LKAS-controlelampje verandert van wit in groen en witte lijnen worden groen zodra het systeem begint te werken nadat het rijstrookmarkeringen aan de linker- en rechterkant heeft gedetecteerd.

► Hoe werkt Traffic Jam Assist

Als uw voertuig te ver naar rechts of links van de witte (of gele) rijstrookstrepen rijdt terwijl Traffic Jam Assist actief is, schakelt u Traffic Jam Assist uit en laat u uw voertuig controleren door een dealer.

In sommige gevallen kan het systeem de rijstrookstrepen niet goed detecteren en biedt het als gevolg daarvan geen stuurassistentie.

► Traffic Jam Assist: Omstandigheden en beperkingen BLZ. 568

Als de bestuurder het stuurwiel niet bedient, verschijnt de onderstaande waarschuwing.

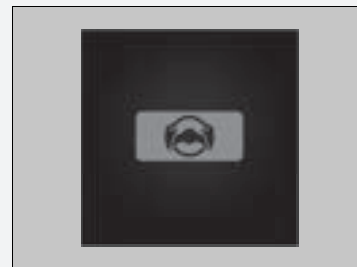

Als de bestuurder het stuurwiel niet bedient nadat de bovenstaande waarschuwing herhaaldelijk is verschenen, klinkt er een waarschuwingszoemer en wordt Traffic Jam Assist geannuleerd.

■ Traffic Jam Assist annuleren

Druk op de knop LKAS om Traffic Jam Assist te annuleren.

■ Traffic Jam Assist kan automatisch worden uitgeschakeld wanneer:

Het systeem wordt onder de volgende omstandigheden automatisch tijdelijk uitgeschakeld.

- Het systeem detecteert geen rijstrookmarkeringen
- Het stuurwiel wordt scherp gedraaid.
- U bedient het stuurwiel niet.
- U rijdt door een scherpe bocht.
- Het rempedaal is ingetrapt.
- Wanneer de voertuigsnelheid 72 km/h of hoger is
 - ▶ Wanneer de voertuigsnelheid 72 km/h of hoger is, wordt Traffic Jam Assist automatisch uitgeschakeld. Wanneer de voertuigsnelheid 64 km/h of lager is, wordt Traffic Jam Assist opnieuw ingeschakeld.
- ABS, VSA, CMBS of Remregeling lage snelheid wordt geactiveerd.
- U rijdt met uw voertuig naar de rechter- of linkerkant van de rijstrook.

Zodra deze omstandigheden zijn opgeheven, wordt Traffic Jam Assist automatisch weer ingeschakeld.

■ Traffic Jam Assist kan automatisch worden geannuleerd wanneer:

De rijstrookstrepen verdwijnen van het scherm, de zoemer klinkt mogelijk en Traffic Jam Assist wordt geannuleerd onder de volgende omstandigheden:

- De temperatuur van de camera is te hoog.
- De camera achter de achteruitkijkspiegel, of het gebied rondom de camera, inclusief de voorruit, is vuil.

☒ Traffic Jam Assist kan automatisch worden uitgeschakeld wanneer:

U kunt de instelling voor Traffic Jam Assist wijzigen. Onderbroken pieptoon van Traffic Jam Assist aan en uit wanneer u **Akoestisch signaal als LKAS uitschakelt** selecteert op het audio-/informatiescherm.

☒ **Aanpassen van de voertuiginstellingen**
BLZ. 369

■ Traffic Jam Assist: Omstandigheden en beperkingen

Het systeem detecteert mogelijk geen rijstrookmarkeringen (in het wit of geel) en Traffic Jam Assist werkt mogelijk niet goed onder bepaalde omstandigheden, waaronder:

■ Omgevingsomstandigheden

- Er is weinig contrast tussen de rijstrookmarkeringen en de rijbaan.
- Rijden bij slecht weer (regen, mist, sneeuw, enz.).
- Bij het rijden op besneeuwde of natte wegen.
- Wanneer de zon laag staat (bijvoorbeeld bij zonsopgang of schemering).
- Schaduwen van aangrenzende objecten (bomen, gebouwen, vangrails, voertuigen enz.) lopen parallel aan witte (of gele) strepen.
- Plotselinge veranderingen tussen licht en donker zoals bij het in- of uitrijden van een tunnel, of de schaduwen van bomen, gebouwen, enz.
- Rijden in de nacht of onder donkere omstandigheden, zoals in een tunnel (door slechte lichtomstandigheden worden rijstrookstrepen of het wegdek mogelijk niet verlicht).
- Wanneer de rijstrookmarkeringen of het wegdek niet zichtbaar zijn, bijvoorbeeld wanneer de afstand tot het voorliggende voertuig extreem kort is of op een kruispunt.
- Er is sprake van een sterke lichtweerkaatsing vanaf het wegdek.
- Lichtweerkaatsingen aan de binnenzijde van de voorruit.

▶▶ Traffic Jam Assist: Omstandigheden en beperkingen

Onder de volgende omstandigheden kunnen sommige Honda Sensing-functies blijven werken zonder dat u wordt gewaarschuwd dat uw handen zich niet op het stuurwiel bevinden, zelfs wanneer er geen stuurbewegingen zijn.

- Een voorwerp of een deel van uw lichaam raakt het stuurwiel of bevindt zich te dicht bij het stuurwiel.

■ Staat van het wegdek

- Bij het rijden op een weg met tijdelijke rijstrookmarkeringen.
- Wanneer onduidelijke, meerdere of wisselende rijstrookmarkeringen zichtbaar zijn op het wegdek als gevolg van wegwerkzaamheden of oude rijstrookmarkeringen.

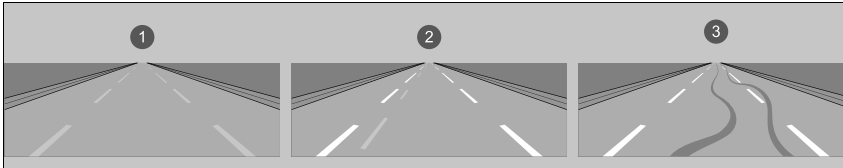

- ① Vervaagde markering ② Dubbele strepen ③ Bandensporen

- Er zijn samenkomende, afsplitsende of elkaar kruisende strepen op het wegdek, bijvoorbeeld bij een kruising of oversteekplaats.
- De rijstrookmarkeringen zijn zeer smal, breed of wisselend.

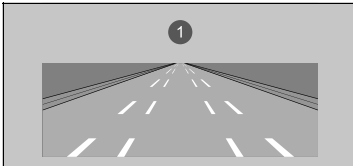

- ① Zeer brede of smalle rijstroken

- Een deel van de rijstrookmarkeringen is verborgen door een voorwerp, zoals een voertuig.
- De weg is heuvelachtig of het voertuig nadert de top van een heuvel.
- Uw voertuig wordt flink heen en weer geschud op oneffen wegoppervlakken.

- Wanneer voorwerpen op/langs de weg (stoep, vangrail, pylonen enz.) worden herkend als witte (of gele) strepen.
- Rijden op ruwe of onverharde wegen of op slecht wegdek.
- Tijdens het rijden op wegen met dubbele strepen.
- Bij het rijden op besneeuwde of gladde wegen.
- Het wegdek is slechts deels zichtbaar vanwege sneeuw of plassen op de weg.
- Er bevindt zich een laagje water of er zijn plassen op het wegdek.
- Witte (of gele) strepen worden niet correct herkend als gevolg van wegomstandigheden zoals bochten of heuvels.
- Bij het rijden op ongeplaveide wegen of wegen met sporen.
- Bij een afrit.

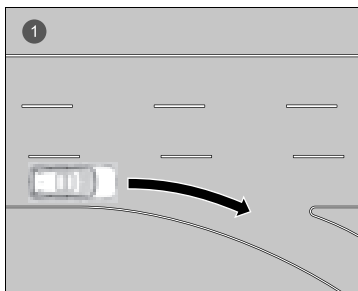

- ① Rijstrook zonder wegmarkering bij afrit

■ Staat van het voertuig

- Als de verlichting zwak is door vuil op de koplampen of als het zicht in het donker slecht is doordat de koplampen niet goed zijn afgesteld.
- De voorruit is aan de buitenzijde bedekt met vuil, modder, bladeren, natte sneeuw, enz.
- Rijden in de nacht of onder donkere omstandigheden (zoals in tunnels) met de koplampen uitgeschakeld.
- Er zitten resten op de voorruit als gevolg van de ruitenwissers.
- Een abnormale band- of wielconditie (onjuiste maat, verschillende maten of constructie, onjuiste bandenspanning enz.).
- Het voertuig kantelt als gevolg van zware bagage in de bagageruimte of op de achterbank.
- De ophanging is aangepast.
- Er zijn sneeuwkettingen gemonteerd.
- Het voertuig trekt een aanhanger/caravan.
- De binnenkant van de voorruit is beslagen.

Modellen met Honda SENSING 360**■ Voorbeelden van andere beperkingen met betrekking tot de werking van het systeem**

- U draagt handschoenen.
- Het stuurwiel is voorzien van een beschermende afdekking.

Active Lane Change Assist*

Helpt bij het sturen wanneer u de richtingaanwijzerhendel bedient om van rijstrook te veranderen op de snelweg.

Hoe het systeem werkt



- 1 Controlelampje Active Lane Change Assist (groen)
- 2 Rijstrookveranderingscontrolelampje

Wanneer Active Lane Change Assist wordt geactiveerd, gaan het controlelampje van Active Lane Change Assist (groen) en het rijstrookveranderingscontrolelampje op de meter branden en helpt het systeem bij het sturen voor het veranderen van rijstrook.

Na het veranderen van rijstrook gaat de richtingaanwijzer uit en stopt de stuurbevestiging.

Wanneer de bestuurder de directe controle over het stuur heeft, wordt de stuurassistentiefunctie tijdelijk uitgeschakeld.

▶▶ Active Lane Change Assist*

⚠ WAARSCHUWING

Active Lane Change Assist is alleen voor uw gemak. Het is geen autonoom rijstelsysteem; de bestuurder dient altijd op te letten en zich bewust te zijn van de omgeving.

Wanneer u te veel op dit systeem vertrouwt, kan dit een botsing met ernstig of dodelijk letsel tot gevolg hebben.

Blijf altijd goed op uw omgeving letten en rijd veilig met uw voertuig. Gebruik Active Lane Change Assist alleen bij het rijden op snelwegen.

Zie de volgende pagina voor informatie over de juiste hantering van de radarsensor.

▶▶ **Radarsensor** BLZ. 589

Er is meer informatie beschikbaar over het omgaan met de camera waarmee dit systeem is uitgerust.

▶▶ **Sensorcamera voor** BLZ. 587

Active Lane Change Assist wordt niet geactiveerd gedurende ongeveer 15 seconden nadat het voedingsstelsel is ingeschakeld.

■ Wanneer kan het systeem worden gebruikt?

Active Lane Change Assist werkt onder de volgende omstandigheden.

- Het Lane Keeping Assist-systeem (LKAS) en Adaptive Cruise Control (ACC) met Low Speed Follow zijn actief.
- U rijdt op snelwegen die door een middenstrook in twee of meer rijstroken zijn opgedeeld aan één kant.
- De bestuurder heeft het stuurwiel vast.
- De snelheid van uw voertuig is ongeveer 80 km/h of hoger.
- U gaat naar een rijstrook en er zijn geen achterliggers of voorliggers.
- De grens van de rijstrook waarnaar u gaat, wordt aangegeven met stippellijnen.
- U rijdt op een rechte of licht gebogen weg.

■ Bediening van het systeem

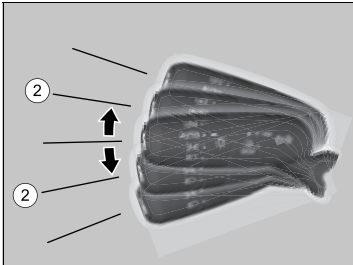

Controleer altijd visueel of het veranderen van rijstrook veilig is voordat u van rijstrook verandert, en houd een veilige afstand aan tussen uw voertuig en de voertuigen om u heen.

Wanneer het controlelampje van Active Lane Change Assist (wit) brandt, houdt u de richtingaanwijzerhendel in de stand ② totdat de zoemer klinkt.

- ▶ Het controlelampje van Active Lane Change Assist (groen) gaat branden en het systeem wordt geactiveerd.
- ▶ Als de zoemer drie keer klinkt, wordt het systeem niet geactiveerd.

☒ Wanneer kan het systeem worden gebruikt?

Raadpleeg de volgende pagina's voor aanwijzingen over het juiste gebruik van ACC met Low Speed Follow.

☒ Adaptive Cruise Control (ACC) met Low Speed Follow BLZ. 524

Raadpleeg de volgende pagina's voor aanwijzingen over het juiste gebruik van het LKAS.

☒ Lane Keeping Assist-systeem (LKAS) BLZ. 551

☒ Bediening van het systeem

Active Lane Change Assist wordt uitgeschakeld als u wordt benaderd door een voorligger of achterligger.

Active Lane Change Assist kan worden geactiveerd wanneer een auto u van links of rechts nadert.

Het controlelampje van Active Lane Change Assist gaat onder bepaalde omstandigheden mogelijk niet branden, bijvoorbeeld wanneer het systeem een verre achterligger niet detecteert nadat u begint te rijden enz.

■ Annuleren

Door de volgende actie uit te voeren tijdens het veranderen van rijstrook, maar terwijl u zich nog steeds binnen dezelfde rijstrook bevindt waarin de actie werd gestart, wordt Active Lane Change Assist uitgeschakeld:

- Eén-druk-richtingaanwijzer wordt gebruikt

Het veranderen van rijstrook wordt dan geannuleerd.

■ Voorwaarden en beperkingen van Active Lane Change Assist

Het systeem werkt mogelijk niet goed onder de volgende omstandigheden:

■ Omgevingsomstandigheden

- Er is weinig contrast tussen de rijstrookmarkeringen en de rijbaan.
- Rijden bij slecht weer (regen, mist, sneeuw, enz.).
- Bij het rijden op besneeuwde of natte wegen.
- Wanneer de zon laag staat (bijvoorbeeld bij zonsopgang of schemering).
- Schaduwen van aangrenzende objecten (bomen, gebouwen, vangrails, voertuigen enz.) lopen parallel aan witte (of gele) strepen.
- Plotselinge veranderingen tussen licht en donker zoals bij het in- of uitrijden van een tunnel, of de schaduwen van bomen, gebouwen, enz.
- Rijden in de nacht of onder donkere omstandigheden, zoals in een tunnel (door slechte lichtomstandigheden worden rijstrookstrepen of het wegdek mogelijk niet verlicht).
- Licht van rijstrookmarkeringen of het wegdek niet zichtbaar zijn, bijvoorbeeld wanneer de afstand tot het voorliggende voertuig extreem kort is.
- Er is sprake van een sterke lichtweerkaatsing vanaf het wegdek.
- Door de voorligger wordt water gespat of sneeuw opgeworpen.
- In de buurt van apparaten die radiogolven uitzenden, zoals andere radarsensoren van auto's.
- Lichtweerkaatsingen aan de binnenzijde van de voorruit.
- Het systeem neemt signaalinterferentie waar zoals de radarsensoren van een ander voertuig of vangt sterke radiogolven op van een locatie in de buurt.
- Bij het rijden over lange afstanden op een weg in een gebied zonder verkeer, zoals een woestijn.

▶▶ Annuleren

Active Lane Change Assist wordt in de volgende situaties uitgeschakeld:

- U maakt een scherpe bocht tijdens het rijden.
- Het rempedaal wordt ingetrapt terwijl het voertuig vooruit rijdt.
- De knop **CANCEL** wordt ingedrukt.
- De knop  wordt ingedrukt.
- De LKAS-knop wordt ingedrukt.
- De richtingaanwijzerhendel wordt omhoog of omlaag gedrukt totdat deze op zijn plaats wordt gehouden.
- De alarmknipperlichtknop wordt ingedrukt.

Schakel het systeem uit wanneer u een aanhanger/caravan trekt.

Het is mogelijk dat het systeem niet goed werkt wanneer:

- De extra massa ervoor zorgt dat het voertuig kantelt waardoor het bereik van de radarsensoren verandert.
- De radarsensor de aanhanger/caravan zelf detecteert waardoor het bereik van de radarsensor verandert.

▶▶ Voorwaarden en beperkingen van Active Lane Change Assist

Onder de volgende omstandigheden kunnen sommige Honda Sensing-functies blijven werken zonder dat u wordt gewaarschuwd dat uw handen zich niet op het stuurwiel bevinden, zelfs wanneer er geen stuurbewegingen zijn.

- Een voorwerp of een deel van uw lichaam raakt het stuurwiel of bevindt zich te dicht bij het stuurwiel.

■ Staat van het wegdek

- Bij het rijden op een weg met tijdelijke rijstrookmarkeringen.
- Wanneer onduidelijke, meerdere of wisselende rijstrookmarkeringen zichtbaar zijn op het wegdek als gevolg van wegwerkzaamheden of oude rijstrookmarkeringen.
- Er zijn samenkomende, afsplitsende of elkaar kruisende strepen op het wegdek, bijvoorbeeld bij een kruising of oversteekplaats.
- De rijstrookmarkeringen zijn zeer smal, breed of wisselend.
- Een deel van de rijstrookmarkeringen is verborgen door een voorwerp, zoals een voertuig.
- De weg is heuvelachtig of het voertuig nadert de top van een heuvel.
- Uw voertuig wordt flink heen en weer geschud op oneffen wegoppervlakken.
- Wanneer voorwerpen op/langs de weg (stoep, vangrail, pylonen enz.) worden herkend als witte (of gele) strepen.
- Rijden op ruwe of onverharde wegen of op slecht wegdek.
- Tijdens het rijden op wegen met dubbele strepen.
- Bij het rijden op besneeuwde of gladde wegen.
- Het wegdek is slechts deels zichtbaar vanwege sneeuw of plassen op de weg.
- Er bevindt zich een laagje water of er zijn plassen op het wegdek.
- Witte (of gele) strepen worden niet correct herkend als gevolg van wegomstandigheden zoals bochten of heuvels.
- Bij het rijden op ongeplaveide wegen of wegen met sporen.
- Bij een afrit.
- Er bevinden zich voorwerpen rondom uw voertuig die radiogolven sterk weerkaatsen, bijvoorbeeld wanneer u door een tunnel of over een smalle metalen brug rijdt.
- Er worden objecten (vangrails, lantaarnpalen, bomen, geparkeerde auto's, gebouwen, muren enz.) gedetecteerd.

■ Staat van het voertuig

- Als de verlichting zwak is door vuil op de koplampen of als het zicht in het donker slecht is doordat de koplampen niet goed zijn afgesteld.
- De voorruit is aan de buitenzijde bedekt met vuil, modder, bladeren, natte sneeuw, enz.
- Rijden in de nacht of onder donkere omstandigheden (zoals in tunnels) met de koplampen uitgeschakeld.
- Er zitten resten op de voorruit als gevolg van de ruitenwissers.
- Een abnormale band- of wielconditie (onjuiste maat, verschillende maten of constructie, onjuiste bandenspanning enz.).
- Het voertuig kantelt als gevolg van zware voorwerpen in de bagageruimte of op de achterbank.
- De ophanging is aangepast.
- Er zijn sneeuwkettingen gemonteerd.
- De voorgrille, voorbumper of achterbumper zijn bedekt met vuil, regen, modder, natte sneeuw, afdichtingen enz.
- De temperatuur van de camera wordt te hoog.
- De binnenkant van de voorruit is beslagen.
- Grote bagage op het dak komt in aanraking met het bovenste deel van de voorruit.
- De werking van het voertuig is instabiel door een gladde weg enz.
- Uw voertuig wordt flink heen en weer geschud op oneffen wegoppervlakken.
- Het gebied rond de voorgrille, voorbumper of achterbumper is bedekt met vuil, regen, modder, natte sneeuw, afdichtingen, enz.
- Het voertuig trekt een aanhanger/caravan.

■ Andere omstandigheden

- U draagt handschoenen.
- Het stuurwiel is voorzien van een beschermende afdekking.
- Het voertuig kan zijn positie niet bepalen vanwege de bagage die op het dak is geplaatst.
- Nieuwe weginformatie wordt niet weergegeven op de navigatiekaart.
- Er is een nieuwe weg aangelegd.
- De snelheidslimiet is gewijzigd.
- Het traject van het voertuig dat de sensor heeft gedetecteerd en het werkelijke traject komen niet overeen.
- Er zijn aangrenzende wegen met snelheidslimieten die afwijken van de weg waarop u rijdt.
- Bij het rijden op een plaats met slechte GNSS-ontvangst, zoals in tunnels of dichtbij wolkenkrabbers.
- Wanneer de voorligger een kleine motorfiets, een motorfiets met een zijspan, een rolstoel of ander voertuig met een speciale vorm is.
- Wanneer de radar en de camera de vorm van de voorligger niet correct kunnen identificeren.
- Wanneer de voorligger opgaat in de achtergrond, zodat het systeem de voorligger niet kan herkennen.
- Wanneer een verkeersbord wordt herkend dat lijkt op een verkeersbord dat niet op de snelweg staat.

Verkeersbordenherkenningsysteem

Herinnert u aan informatie van verkeersborden, zoals de snelheidslimiet of het feit dat inhalen verboden is, en waarschuwt u wanneer de snelheidslimiet wordt overschreden.

Hoe het systeem werkt

Het systeem geeft borden weer die zijn herkend voor uw voertuig met informatie vastgelegd door de camera achter de binnenspiegel, gebaseerd op verkeersborden en gegevens van het systeem tijdens het rijden. Het pictogram van het verkeersbord wordt meestal weergegeven voordat het bord wordt gepasseerd en wordt continu weergegeven totdat een ander verkeersbord wordt herkend.

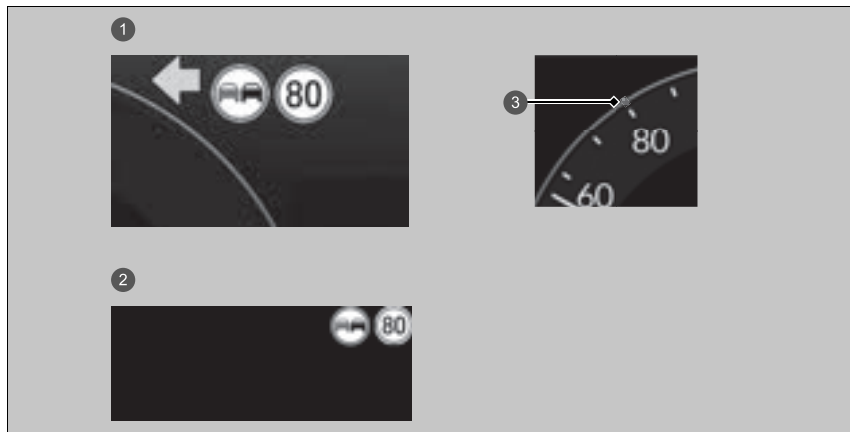

- 1 Meter
- 2 Head-updisplay*
- 3 Pictogram Snelheidslimiet

Verkeersbordenherkenningsysteem

Modellen voor Turkije

Om een juiste werking van het systeem te waarborgen, moet u de informatie over de maximumsnelheid in de ISA-gegevens up-to-date houden. Werk de ISA-gegevens regelmatig bij.

- **Raadpleeg de afzonderlijke handleiding voor meer informatie over updates.**

Behalve modellen voor Turkije

Om een juiste werking van het systeem te waarborgen, moet u de informatie over de maximumsnelheid in het navigatiesysteem up-to-date te houden. Werk de kaartinformatie van het navigatiesysteem regelmatig bij.

- **Raadpleeg de handleiding van het navigatiesysteem**

Het systeem is ontworpen om borden te detecteren die voldoen aan de normen van de Weense Conventie. Niet alle borden kunnen worden weergegeven, maar borden langs de weg zouden niet moeten worden genegeerd. Het systeem werkt niet voor alle verkeersborden in alle landen en ook niet in alle omstandigheden.

Vertrouw niet te veel op het systeem. Rijd altijd met een voor de omstandigheden passende snelheid.

Breng nooit folie of voorwerpen aan tegen de voorruit die het gezichtsveld van de camera kunnen belemmeren en tot een abnormale werking van het systeem kunnen leiden. Krassen, sterren en andere beschadigingen van de voorruit die binnen het gezichtsveld van de camera vallen, kunnen leiden tot een abnormale werking van het systeem. In dat geval raden wij aan de voorruit te vervangen door een originele voorruit van Honda. Ook hele kleine reparaties binnen het gezichtsveld van de camera of een niet-originele voorruit kunnen een abnormale werking van het systeem veroorzaken. Laat de camera na vervanging van de voorruit door een dealer opnieuw kalibreren. Voor een goede werking van het systeem moet de camera goed gekalibreerd zijn.

Het verkeersbordpictogram kan veranderen in een ander pictogram of verdwijnen wanneer:

- Het einde van een snelheidslimiet of andere limiet is gedetecteerd.
- Uw voertuig een weg met een andere snelheidslimiet in of uit rijdt.
- U met inschakeling van de richtingaanwijzer afslaat op een kruising.

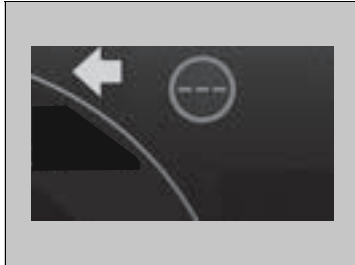



Als het systeem geen verkeersborden detecteert terwijl u rijdt, wordt  (wit) weergegeven.

Verkeersbordenherkenningssysteem

Er is meer informatie beschikbaar over het omgaan met de camera waarmee dit systeem is uitgerust.

 **Sensorcamera voor** BLZ. 587

U kunt het verkeersbordenherkenningssysteem in- en uitschakelen. Als **Geen** is geselecteerd, wordt  (grijs) weergegeven.

 **Aanpassen van de voertuiginstellingen**
BLZ. 369

Om te het risico te verkleinen dat een hoge binnentemperatuur het sensorsysteem van de camera uitschakelt, dient u bij het parkeren te kiezen voor een schaduwrijke plek of de voorzijde van het voertuig uit direct zonlicht te parkeren. Als u een reflecterend zonnenscherm gebruikt, zorg er dan voor dat dit de camerabehuizing niet bedekt.

Door de camera af te dekken, kan de temperatuur in de camera toenemen.

De nauwkeurigheid van het systeem dat de bestuurder waarschuwt voor de snelheidslimiet is afhankelijk van bepaalde omstandigheden zoals de eenheid die wordt weergegeven op het verkeersbord en de snelheid en rijrichting van het voertuig. In sommige gevallen kan het systeem valse waarschuwingen of andere onnauwkeurige informatie weergeven.

 **Omstandigheden en beperkingen van het verkeersbordenherkenningssysteem**
BLZ. 581

U kunt de instellingen wijzigingen voor de geluidsmelding die wordt afgespeeld wanneer de gedetecteerde snelheidslimiet verandert.

 **Aanpassen van de voertuiginstellingen**
BLZ. 369

▶▶ Verkeersbordenherkenningssysteem

Wanneer uw voertuig de gedetecteerde snelheidslimiet overschrijdt, knippert in het display een pictogram met de snelheidslimiet die voor het huidige gebied geldt. De zoemer klinkt wanneer u de gedetecteerde snelheidslimiet blijft overschrijden.

De zoemer klinkt echter niet als uw voertuig afremt.

De eenheid voor snelheidslimieten (km/h of mph) varieert van land tot land. Het verkeersbordenherkenningssysteem werkt mogelijk niet correct als u een land binnenrijdt waarvan de eenheid verschilt van de eenheid van het land dat u verlaat.

▶ **Eenheden snelheid/afstand** BLZ. 177

▶ **Aanpassen van de voertuiginstellingen**

BLZ. 369

Modellen met Honda SENSING 360

Het verkeersbordenherkenningssysteem wordt gedurende circa 15 seconden niet geactiveerd nadat het voedingssysteem is ingeschakeld.

■ Omstandigheden en beperkingen van het verkeersbordenherkenningssysteem

Het verkeersbordenherkenningssysteem kan het verkeersbord in de volgende gevallen mogelijk incorrect, traag of niet herkennen.

■ Omgevingsomstandigheden

- Wanneer de zon laag staat (bijvoorbeeld bij zonsopgang of schemering).
- Er is sprake van een sterke lichtweerkaatsing vanaf het wegdek.
- Rijden in het donker, in donkere gebieden zoals lange tunnels.
- Rijden bij slecht weer (regen, mist, sneeuw, enz.).
- Plotselinge veranderingen tussen licht en donker zoals bij het in- of uitrijden van een tunnel, of de schaduwen van bomen, gebouwen, enz.
- Er spat water van een voorligger af of er wordt sneeuw weggeblazen.
- Lichtweerkaatsingen aan de binnenzijde van de voorruit.

■ Staat van het wegdek

- Uw voertuig wordt flink heen en weer geschud op oneffen wegoppervlakken.

■ Staat van het voertuig

- Als de verlichting zwak is door vuil op de koplampen of als het zicht in het donker slecht is doordat de koplampen niet goed zijn afgesteld.
- De voorruit is aan de buitenzijde bedekt met vuil, modder, bladeren, natte sneeuw, enz.
- Er zitten resten op de voorruit als gevolg van de ruitenwissers.
- Een abnormale band- of wielconditie (onjuiste maat, verschillende maten of constructie, onjuiste bandenspanning enz.).
- Het voertuig kantelt als gevolg van zware voorwerpen in de bagageruimte of op de achterbank.
- De ophanging is aangepast.
- Er zijn sneeuwkettingen gemonteerd.
- Rijden in de nacht of onder donkere omstandigheden (zoals in tunnels) met de koplampen uitgeschakeld.
- De binnenkant van de voorruit is beslagen.
- Het voertuig trekt een aanhanger/caravan.

* Niet beschikbaar op alle modellen

☒ Omstandigheden en beperkingen van het verkeersbordenherkenningssysteem

In de volgende gevallen verschijnt  (amber) op de meter. Als dit bericht niet verdwijnt, laat u het voertuig door een dealer controleren.

- Er is een probleem met het verkeersbordenherkenningssysteem
- Onmiddellijk na inschakeling van het voedingssysteem (ook wanneer dit op afstand wordt gestart)
- De systeemgegevens worden bijgewerkt.



- 1 Meter
- 2 Head-updisplay*

■ De positie of de staat van het verkeersbord

- Het bord bevindt zich op een plaats die het moeilijk maakt om het bord te detecteren.
- Het bord staat op grote afstand vanaf uw voertuig.
- Het bord bevindt zich op een plaats die de koplampen moeilijk kunnen bereiken.
- Het verkeersbord staat op een hoek of in een bocht van de weg.
- Het bord is vervaagd of verbogen.
- Het bord is gedraaid of beschadigd.
- Het bord is bedekt met modder, sneeuw of ijs.
- Een deel van het bord bevindt zich achter een boom of in de schaduw van een voertuig of ander object.
- Licht (zoals straatverlichting) wordt gereflecteerd op het oppervlak van het bord, of het bord bevindt zich in de schaduw.
- Het bord is te helder of te donker (elektronische borden).
- Kleine borden (extra borden, etc.).

■ Andere omstandigheden

- Wanneer u rijdt met een hoge snelheid.

Het verkeersbordenherkenningssysteem werkt mogelijk niet correct – het kan bijvoorbeeld verkeersborden weergeven die niet overeenkomen met de huidige regels voor de desbetreffende weg of die helemaal niet bestaan – in de volgende gevallen.

- ▶ Een snelheidslimiet-pictogram kan bij een hogere of lagere snelheid worden weergegeven dan de huidige snelheidslimiet.
- Er is een extra bord met aanvullende informatie, zoals weer, tijd, voertuigtype, enz.
- Cijfers op het verkeersbord zijn moeilijk te lezen (elektronische verkeersborden, cijfers op het verkeersbord zijn wazig etc.).
- Het bord staat in de buurt van de rijstrook waarop u rijdt, maar is niet voor deze rijstrook bedoeld, zoals een verkeersbord met een snelheidslimiet dat zich op de grens tussen de parallelweg en hoofdweg bevindt.
- Er zijn dingen die qua kleur of vorm lijken op herkende objecten (vergelijkbaar bord, elektronisch verkeersbord, waarschuwingsbord, constructie etc.).

■ **Situaties waarin voor het desbetreffende gebied geen correcte informatie over de snelheidslimietborden kan worden verstrekt**

In de volgende situaties kan het display afwijken van de voorschriften van de weg waarop u rijdt en/of is het display niet up-to-date:

- Er is een nieuwe weg aangelegd.
- De snelheidslimiet is gewijzigd.
- De informatie over de snelheidslimiet die is opgeslagen in de database is verouderd of onjuist.
- Als het voertuig rijdt in gebieden waar de informatie niet kan worden gebruikt, of in steegjes zonder borden.
- Het traject van het voertuig dat de sensor heeft gedetecteerd en het werkelijke traject komen niet overeen.
- Er zijn aangrenzende wegen met snelheidslimieten die afwijken van de weg waarop u rijdt.
- Het verkeersbord is een bord met een tijdelijke snelheidslimiet zonder standaard kenmerken (ontwerp, enz.)
- Bij het rijden op een plaats met slechte GNSS-ontvangst, zoals in tunnels of dichtbij wolkenkrabbers.
- Het voertuig stopt en start herhaaldelijk op een lage snelheid.
- Als het voertuig rijdt op een andere route dan de begeleiding van navigatie*.
- Er zijn continu steile hellingen of bochten.
- Er is een variabele snelheidslimiet.

■ Verkeersborden die worden weergegeven op de meter en het head-up display*

Er kunnen twee verkeersborden gelijktijdig naast elkaar worden weergegeven wanneer ze gedetecteerd worden.

Het snelheidslimiet-pictogram wordt weergegeven op de rechterhelft van het scherm. Het inhaalverbod-pictogram verschijnt aan de linkerkant. Een eventueel extra pictogram dat de snelheidslimiet op basis van het weer (sneeuw, e.d.) of specifieke periode aangeeft, wordt aan de linkerkant weergegeven.

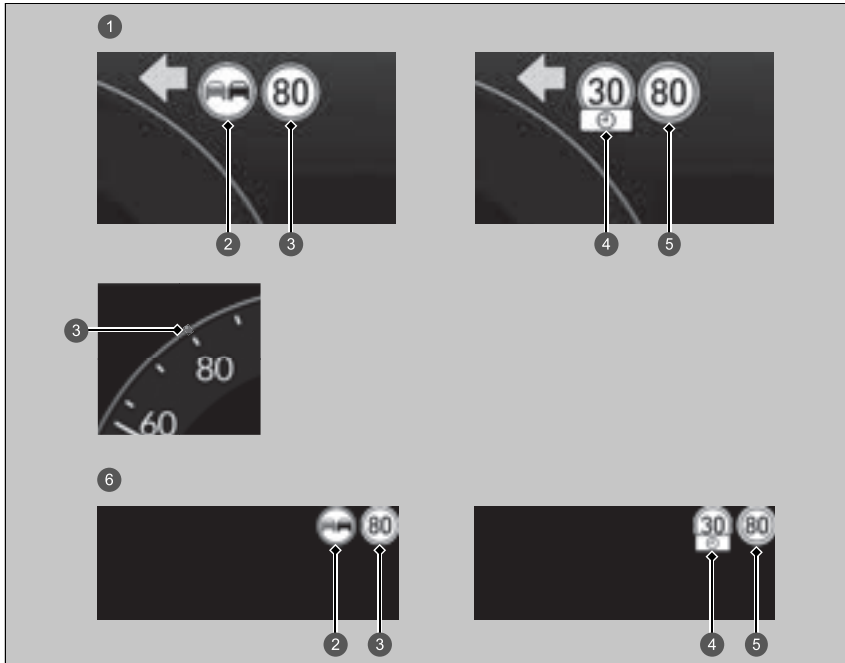

* Niet beschikbaar op alle modellen

WORDT VERVOLGD

- ① Meter
- ② Pictogram Inhaalverbod
- ③ Pictogram Snelheidslimiet
- ④ Extra snelheidslimiet-pictogram op basis van omstandigheden
- ⑤ Voorgestelde snelheidslimiet (groen)
 - **De voorgestelde snelheidslimiet van het verkeersbordenherkenningssysteem toepassen** BLZ. 529
- ⑥ Head-updisplay*

Sensorcamera voor

De camera, die wordt gebruikt in systemen als Collision Mitigation Braking System (CMBS), Front Cross Traffic Warning*, Road Departure Mitigation System, Lane Change Collision Mitigation*, Adaptive Cruise Control (ACC) with Low Speed Follow, Lane Keeping Assist-systeem (LKAS), Traffic Jam Assist, Active Lane Change Assist*, Traffic Sign Recognition System, Auto High-Beam* en Adaptive Driving Beam*, is ontworpen om een object te detecteren dat de functies van de desbetreffende systemen activeert.

■ Cameralocatie en gebruikstips

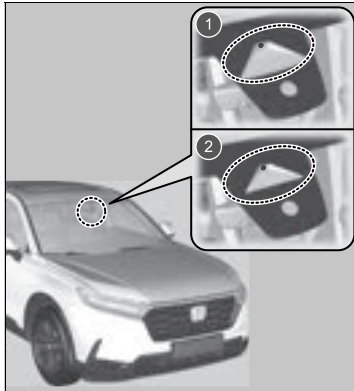

- ❶ Camera met sensor voor (modellen met Honda SENSING)
- ❷ Camera met sensor voor (modellen met Honda SENSING 360)

Deze camera bevindt zich achter de achteruitkijkspiegel.

Om het risico te verkleinen dat een hoge binnentemperatuur het sensorsysteem van de camera uitschakelt, dient u bij het parkeren te kiezen voor een schaduwrijke plek of de voorzijde van het voertuig uit direct zonlicht te parkeren. Als u een reflecterend zonnenscherm gebruikt, zorg er dan voor dat dit de camerabehuizing niet bedekt. Door de camera af te dekken, kan de temperatuur in de camera toenemen.

⊠ Sensorcamera voor

Breng nooit folie of voorwerpen aan tegen de voorruit, op de motorkap of de voorgrille die het gezichtsveld van de camera kunnen belemmeren en tot een abnormale werking van het systeem kunnen leiden.

Krassen, sterren en andere beschadigingen van de voorruit die binnen het gezichtsveld van de camera vallen, kunnen leiden tot een abnormale werking van het systeem. In dat geval raden wij aan de voorruit te vervangen door een originele voorruit van Honda. Ook hele kleine reparaties binnen het gezichtsveld van de camera of een niet-originele voorruit kunnen een abnormale werking van het systeem veroorzaken.

Laat de camera na vervanging van de voorruit door een dealer opnieuw kalibreren. Voor een goede werking van het systeem moet de camera goed gekalibreerd zijn.

Plaats geen voorwerpen boven op het instrumentenpaneel. Ze kunnen weerkaatsen in de voorruit en het systeem belemmeren bij het detecteren van rijstrookmarkeringen.

» Sensorcamera voor

Als het bericht  **Bepaalde bestuurdersassistentiesystemen werken niet: Cameratemperatuur te hoog** wordt weergegeven:

- Gebruik het klimaatregelsysteem om het interieur te koelen en gebruik zo nodig ook de ontwasemingsmodus met de luchtstroom naar de camera gericht.
- Rijd met het voertuig om de temperatuur van de voorruit te verlagen, waardoor het gebied rond de camera ook afkoelt.

Als het bericht  **Sommige bestuurdersassistentiesystemen werken niet: Slecht zicht of reinig de voorruit.** wordt weergegeven:

- Parkeer het voertuig op een veilige plek en controleer of de voorruit schoon is.
Reinig de voorruit als deze vuil is. Als het bericht na enige tijd met het voertuig te hebben gereden, niet verdwijnt, laat u uw voertuig door een dealer controleren.

Radarsensor



1 Radarsensor

De radarsensor bevindt zich achter het Honda-embleem op de voorgrille. Naast het bovenstaande zijn er ook radarsensoren aangebracht aan de binnenkant van de voor-*1 en achterbumper.

Radarsensor

Om te zorgen dat het systeem goed werkt, moet u de volgende voorzorgsmaatregelen in acht nemen.

- Houd het gebied rondom de sensoren altijd schoon.
- Gebruik nooit chemische oplosmiddelen of polijstpoeder voor het reinigen rond de sensoren. Reinig deze met water of een mild reinigingsmiddel.
- Breng geen stickers of lak aan op het gebied rond de sensoren.
- Zorg dat er geen krassen of beschadigingen op het gebied rondom de sensoren komen.
- Vervang het embleem, de voorgrille of de bumper niet.
- Verwijder of demonteer de radarsensor niet.

Raadpleeg een dealer wanneer:

- De afdekking van de radarsensor sterk is aangetast.
- De voorgrille of bumper moet worden gerepareerd.

Wanneer het voertuig beschadigd raakt in een of meer van de volgende situaties, werkt de radarsensor mogelijk niet meer naar behoren. Laat het voertuig door een dealer controleren:

- Het gebied rondom de sensoren is hard in aanraking gekomen met een hobbel, stoeprand, wielblok, helling of dijk gereden waardoor de radarsensor mogelijk beschadigd is geraakt.
- Uw voertuig is door diep water gereden of in diep water ondergedompeld.
- Uw voertuig is betrokken bij een botsing.

*1: Modellen met Honda SENSING 360

Sonarsensoren

■ Locatie en bereik van de sensoren

De sonarsensoren bevinden zich in de voor- en achterbumper.

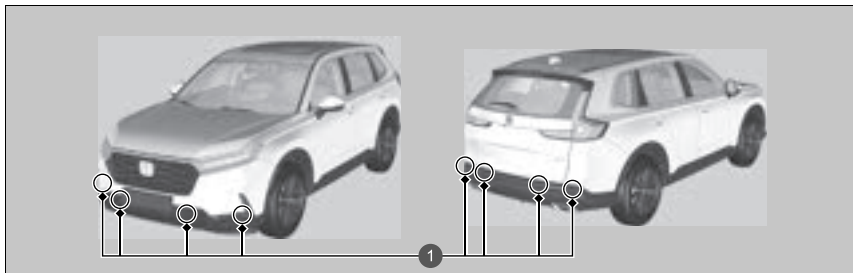

1 Sonarsensoren

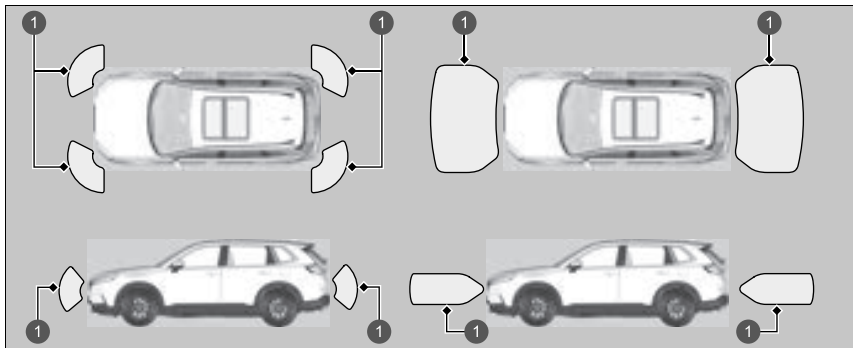

1 Bereik van de sensoren

▣ Sonarsensoren

Om een juiste werking van de sonarsensoren te garanderen:

- Breng geen stickers of andere voorwerpen op of rond de sensoren aan.
- Sla niet op het gebied rond de sensoren.
- Demonteer de sensoren niet.
- Bevestig geen accessoires op of bij de sensoren.

Neem contact op met een dealer wanneer:

- Een sensor is blootgesteld aan schokken.
- Werkzaamheden in het gebied rond een sensor moeten worden uitgevoerd.

In de volgende gevallen werken de sonarsensoren mogelijk niet goed. Laat het voertuig door een dealer controleren.

- De voor- of achterbumper is in contact gekomen met een heuvel, parkeerstoetblok, stoeprand, dijk, enz.
- Het voertuig is betrokken geweest bij een frontale botsing of aanrijding van achteren.
- U bent met het voertuig door een diepe plas gereden.

Remsysteem

Parkeerrem

Gebruik de parkeerrem om te voorkomen dat het voertuig kan weggrollen als het is geparkeerd. Wanneer de parkeerrem is ingeschakeld, kunt u deze handmatig of automatisch vrijzetten.

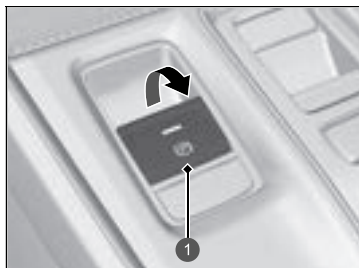

1 Schakelaar van de elektronische parkeerrem

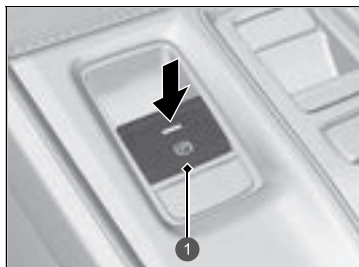

1 Schakelaar van de elektronische parkeerrem

■ Inschakelen

De elektronische parkeerrem kan op elk moment worden ingeschakeld als het voertuig over de 12V-accu beschikt, ongeacht de stand van het voedingsstelsel.

Trek de schakelaar van de elektronische parkeerrem voorzichtig omhoog.

- ▶ Het lampje in de schakelaar gaat branden.
- ▶ Het controlelampje parkeerrem en remsysteem (rood) gaat branden.

■ Uitschakelen

De voedingsmodus moet in de stand AAN staan om de elektronische parkeerrem uit te schakelen.

1. Trap het rempedaal in.
2. Druk op de schakelaar van de elektronische parkeerrem.

- ▶ Het controlelampje in de schakelaar gaat uit.
- ▶ Het controlelampje parkeerrem en remsysteem (rood) gaat uit.

Door de parkeerrem handmatig uit te schakelen met de schakelaar zorgt u ervoor dat uw voertuig langzaam en soepel start wanneer het bergafwaarts staat op steile hellingen.

Remsysteem

Als u het rempedaal intrapt, hoort u mogelijk een wervelend geluid uit het motorcompartiment. Dit komt doordat het remsysteem in werking is en is normaal.

Parkeerrem

Mogelijk hoort u geluid door de werking van de motor van de elektronische parkeerrem in het gebied rondom de achterwielen wanneer u de parkeerrem in- of uitschakelt. Dit is normaal.

Het rempedaal kan iets bewegen door de werking van het systeem van de elektronische parkeerrem wanneer u de parkeerrem in- of uitschakelt. Dit is normaal.

U kunt de parkeerrem niet in- of uitschakelen wanneer de 12V-accu leeg is.

▶ **Als de 12V-accu leeg is** BLZ. 715

Als u de schakelaar van de elektronische parkeerrem tijdens het rijden aantrekt en deze aangetrokken houdt, worden op alle vier de wielen de remmen toegepast door het elektrische servoremsysteem totdat het voertuig tot stilstand is gekomen. Dan pas wordt de elektronische parkeerrem ingeschakeld en moet de schakelaar worden losgelaten.

■ Werking van de functie automatische parkeerrem

Als de functie automatische parkeerrem is geactiveerd:

- De parkeerrem wordt automatisch ingeschakeld wanneer u de voedingsmodus in de stand VOERTUIG UIT zet.
- Om te bevestigen dat de parkeerrem is ingeschakeld, controleert u of het controlelampje parkeerrem en remsysteem (rood) brandt.

🔧 **Activeren en deactiveren van de functie automatische parkeerrem** BLZ. 593

■ Automatisch uitschakelen

De parkeerrem wordt uitschakeld wanneer het gaspedaal wordt ingetrap.

Trap het gaspedaal in om de parkeerrem uit te schakelen wanneer u het voertuig start wanneer het bergopwaarts staat of in een file.

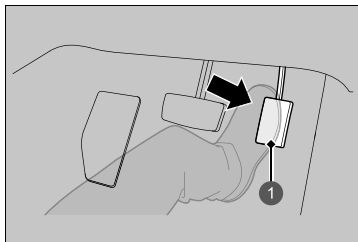

① Gaspedaal

U kunt de parkeerrem automatisch uitschakelen wanneer:

- De bestuurder zijn/haar veiligheidsgordel draagt.
- Het voedingssysteem is ingeschakeld.
- De transmissie niet in de stand **P** of **N** staat.

Trap het gaspedaal voorzichtig in.

Op een helling moet het gaspedaal mogelijk verder worden ingetrap om de parkeerrem automatisch uit te schakelen.

- Het controlelampje parkeerrem en remsysteem (rood) gaat uit.

🔧 Parkeerrem

In de volgende situaties wordt de parkeerrem automatisch bediend.

- Wanneer het voertuig langer dan 10 minuten stilstaat terwijl Adaptive Cruise Control (ACC) met Low Speed Follow is geactiveerd.
- Wanneer de veiligheidsgordel van de bestuurder wordt losgemaakt terwijl het voertuig automatisch tot stilstand wordt gebracht door ACC met Low Speed Follow.
- Wanneer het voedingssysteem wordt uitgeschakeld terwijl ACC met Low Speed Follow is geactiveerd.
- Wanneer het voertuig stopt met de Automatic Brake Hold ingeschakeld gedurende meer dan 10 minuten.
- Wanneer de veiligheidsgordel van de bestuurder wordt losgemaakt terwijl het voertuig tot stilstand wordt gebracht en het Brake Hold-systeem wordt ingeschakeld.
- Wanneer het voedingssysteem wordt uitgeschakeld terwijl Brake Hold is ingeschakeld.
- Wanneer er een probleem is met het Brake Hold-systeem terwijl Brake Hold is ingeschakeld.

Als de parkeerrem niet automatisch kan worden uitgeschakeld, schakelt u deze handmatig uit.

Wanneer het voertuig bergopwaarts rijdt, moet het gaspedaal mogelijk verder worden ingetrap om de elektronische parkeerrem automatisch uit te schakelen.

De parkeerrem kan niet automatisch worden uitgeschakeld wanneer de volgende controlelampjes branden:

- Storingsindicatielampje
- Controlelampje transmissiesysteem

■ Activeren en deactiveren van de functie automatische parkeerrem

Voer, met de voedingsmodus in de stand AAN, de volgende stappen uit om de functie automatische parkeerrem in of uit te schakelen.

1. Zet de transmissie in stand **P**.
2. Trek zonder het rempedaal in te trappen de schakelaar van de elektronische parkeerrem omhoog en laat deze los.
 - ▶ Controleer of het controlelampje van de parkeerrem en het remsysteem (rood) is gaan branden.
3. Trek de schakelaar van de elektronische parkeerrem omhoog en houd deze op zijn plaats. Als u een piepgeluid hoort, laat u de schakelaar los en trekt u deze binnen drie seconden opnieuw omhoog en houdt u de schakelaar omhoog getrokken.
4. Als u een geluid hoort dat aangeeft dat de procedure is afgerond, laat u de schakelaar los.
 - ▶ Twee piepgeluiden geven aan dat de functie is geactiveerd.
 - ▶ Eén piepgeluid geeft aan dat de functie is gedeactiveerd.
 - ▶ Als u klaar bent met het inschakelen van de functie, blijft de parkeerrem ingeschakeld nadat u het voedingsstelsel uitschakelt.
 - ▶ Om te bevestigen dat de parkeerrem is ingeschakeld, controleert u of het controlelampje parkeerrem en remsysteem (rood) brandt.

Als u de functie tijdelijk moet uitschakelen om uw voertuig te laten slepen, volg dan de hieronder toegelichte procedure.

1. Trap het rempedaal in en breng het voertuig tot stilstand.
2. Zet de voedingsmodus in de stand VOERTUIG UIT en druk daarna binnen twee seconden op de schakelaar van de elektronische parkeerrem.
 - ▶ Instellingen voor activeren en deactiveren van de functie worden niet beïnvloed.
 - ▶ Voordat u de functie tijdelijk uitschakelt, zorgt u dat eerst Adaptive Cruise Control (ACC) met Low Speed Follow en het Automatic Brake Hold-systeem worden uitgeschakeld.
 - ▶ Om te bevestigen dat de parkeerrem is ingeschakeld, controleert u of het controlelampje parkeerrem en remsysteem (rood) brandt.

⊗ Parkeerrem

De parkeerrem kan mogelijk niet automatisch worden uitgeschakeld wanneer de volgende controlelampjes branden:

- Controlelampje parkeerrem en remsysteem (amber)
- Controlelampje VSA-systeem
- Controlelampje **ABS**
- Waarschuwingslampje aanvullend veiligheidssysteem

⊗ Activeren en deactiveren van de functie automatische parkeerrem

In koude klimaten kan de parkeerrem in ingeschakelde stand vastvriezen.

Wanneer u het voertuig parkeert, plaatst u wiggen tegen de wielen en zorgt u dat de functie automatische parkeerrem is uitgeschakeld.

Als uw voertuig door een wasstraat wordt getrokken of als uw voertuig wordt gesleept, schakelt u de functie automatische parkeerrem uit en laat u de parkeerrem uitgeschakeld.

■ Voetrem

Uw voertuig is uitgerust met schijfremmen op alle vier de wielen. Het remondersteuningssysteem vergroot de remkracht wanneer u het rempedaal in een noodsituatie hard intrapt. Het antiblokkeersysteem (ABS) helpt u de controle over het voertuig te behouden wanneer zeer hard wordt geremd.

➤ **Remondersteuningssysteem** BLZ. 599

➤ **Antiblokkeersysteem (ABS)** BLZ. 598

» Voetrem

Controleer de remmen nadat u door diep water bent gereden of indien er veel water op het wegdek staat. Droog de remmen indien nodig door het rempedaal enkele malen licht in te trappen.

Hoort u tijdens het remmen een continu metaalachtig wrijvingsgeluid, dan moeten de remblokken worden vervangen. Laat het voertuig door een dealer controleren.

Uitoefening van constante druk op de remmen tijdens het afdalen op een lange helling kan ertoe leiden dat de remmen warm worden, wat resulteert in verlies van remvermogen. Laat bij het afdalen op een helling daarom het gaspedaal los en vertraag het voertuig met regeneratief remmen. Stel de mate van vertraging af met de flipper voor vertraging. Wanneer de hoogspanningsaccu volledig is opgeladen, is regeneratief remmen wellicht niet mogelijk.

➤ **CHARGE/DECCEL-meter** BLZ. 155

➤ **Meter laadniveau hoogspanningsaccu**
BLZ. 155

➤ **Flipper voor vertraging** BLZ. 440

Laat uw voet tijdens het rijden niet op het rempedaal rusten, aangezien de remmen hierdoor licht bediend worden en deze na verloop van tijd hun effectiviteit verliezen; tevens wordt de levensduur van de remblokken hierdoor verkort. Bovendien worden verkeersdeelnemers achter u door de oplichtende remlichten in verwarring gebracht.

Automatic Brake Hold

Dit systeem houdt de rem ingeschakeld nadat de voet van het rempedaal is gehaald, totdat het gaspedaal wordt ingetrapt. U kunt dit systeem gebruiken wanneer het voertuig tijdelijk stilstaat, bijvoorbeeld voor een stoplicht en in druk verkeer.

Inschakelen van het systeem

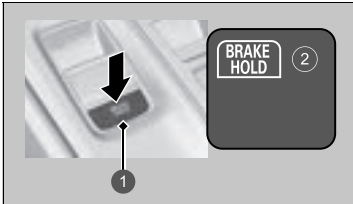

- 1 Knop Automatic Brake Hold
- 2 Gaat branden

Doe uw veiligheidsgordel correct om en schakel vervolgens het voedingssysteem in. Druk op de knop Automatic Brake Hold.

- ▶ Het controlelampje van de Automatic Brake Hold gaat branden. Het systeem is ingeschakeld.

Telkens wanneer de veiligheidsgordel van de bestuurder wordt omgedaan en het voedingssysteem wordt ingeschakeld, staat het systeem in de eerder gekozen instelling aan of uit.

Automatic Brake Hold

⚠ WAARSCHUWING

Wanneer Automatic Brake Hold is geactiveerd op steile hellingen of gladde wegen, kan het voertuig mogelijk toch bewegen wanneer u uw voet van het rempedaal haalt.

Als een voertuig onverwacht beweegt, kan dit leiden tot een ongeval met ernstig of zelfs dodelijk letsel.

Vertrouw nooit op de Automatic Brake Hold om het voertuig op zijn plek te houden wanneer u stilstaat op een steile helling of op een gladde weg.

⚠ WAARSCHUWING

Wanneer u de Automatic Brake Hold gebruikt om het voertuig te parkeren, kan het voertuig onverwacht bewegen.

Als een voertuig onverwacht beweegt, kan dit leiden tot een ongeval met ernstig of zelfs dodelijk letsel.

Verlaat het voertuig nooit wanneer de remmen tijdelijk ingeschakeld blijven met Automatic Brake Hold. Parkeer het voertuig altijd met de transmissie in de stand **P** en de parkeerrem ingeschakeld.

■ Het systeem activeren

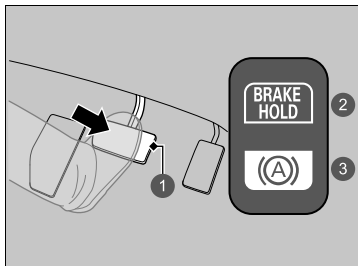

- 1 Rempedaal
- 2 Aan
- 3 Gaat branden

Trap het rempedaal in om volledig tot stilstand te komen. De transmissie mag niet in de stand **P** of **R** staan.

- Het controlelampje van de Automatic Brake Hold gaat branden. De remmen blijven gedurende maximaal 10 minuten ingeschakeld.
- Laat het rempedaal los nadat het controlelampje van de Automatic Brake Hold gaat branden.

■ Het systeem annuleren

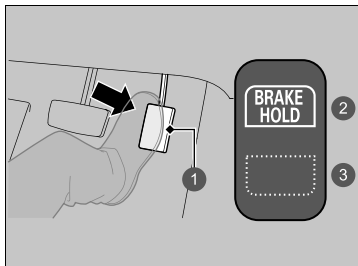

- 1 Gaspedaal
- 2 Aan
- 3 Gaat uit

Trap het gaspedaal in terwijl de transmissie in een andere stand staat dan **P** of **N**. Het systeem wordt geannuleerd en het voertuig begint te rijden.

- Het controlelampje van de Automatic Brake Hold gaat uit. Het systeem blijft ingeschakeld.

►► Automatic Brake Hold

⚠ WAARSCHUWING

Houd bij gebruik van Automatic Brake Hold uw voet op het rempedaal totdat het controlelampje van Automatic Brake Hold gaat branden.

Als het voertuig onverwacht beweegt, kan dit leiden tot een ongeval met ernstig of zelfs dodelijk letsel.

Laat het rempedaal los nadat het controlelampje van Automatic Brake Hold gaat branden.

■ **Het systeem wordt automatisch geannuleerd wanneer:**

- U de parkeerrem inschakelt.
- U het rempedaal intrapt en de transmissie in de stand **P** of **R** zet.

■ **Het systeem wordt automatisch uitgeschakeld en de parkeerrem wordt ingeschakeld wanneer:**

- De remmen langer dan 10 minuten zijn ingeschakeld.
- De veiligheidsgordel van de bestuurder is losgegespt.
- Het voedingssysteem is uitgeschakeld.
- Er een probleem is met de Automatic Brake Hold.

■ **De Automatic Brake Hold uitschakelen**

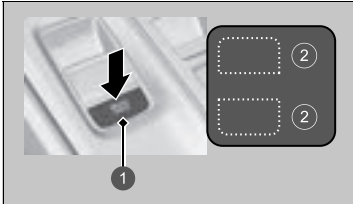

- ① Knop Automatic Brake Hold
- ② Gaat uit

Alleen het controlelampje van Automatic Brake Hold gaat branden:

- Druk op de knop Automatic Brake Hold.
 - Het controlelampje van het Automatic Brake Hold-systeem gaat uit.

Als het controlelampje van de Automatic Brake Hold tegelijkertijd gaat branden:

- Druk op de knop van de Automatic Brake Hold met het rempedaal ingetrapt.
 - Het controlelampje van het Automatic Brake Hold-systeem en het controlelampje van de Automatic Brake Hold gaan uit.

⌘ Automatic Brake Hold

Terwijl het systeem is geactiveerd, kunt u het voedingssysteem uitschakelen of het voertuig op dezelfde manier als gewoonlijk parkeren.

► **Bij stilstand** BLZ. 601

Mogelijk hoort u geluid wanneer het voertuig beweegt terwijl de Automatic Brake Hold in werking is.

⌘ De Automatic Brake Hold uitschakelen

Zorg ervoor dat de Automatic Brake Hold wordt uitgeschakeld alvorens een automatische autowasstraat te gebruiken.

Als u het voedingssysteem uitschakelt of de veiligheidsgordel van de bestuurder losmaakt terwijl het Automatic Brake Hold-systeem is ingeschakeld, wordt het Automatic Brake Hold-systeem automatisch uitgeschakeld. Wanneer de veiligheidsgordel van de bestuurder is vastgeklikt en het voedingssysteem weer wordt ingeschakeld, wordt de Automatic Brake Hold ingeschakeld zonder dat de knop voor de Automatic Brake Hold hoeft te worden ingedrukt.

Antiblokkeersysteem (ABS)

■ ABS

Helpt te voorkomen dat de wielen blokkeren en helpt u de controle over de besturing te behouden door de remmen - veel sneller dan u dat kunt - pompend te bedienen.

Het elektronisch remkrachtverdeelsysteem (EBD-systeem), dat deel uitmaakt van het ABS, brengt de remkrachtverdeling tussen voor- en achterwielen in evenwicht afhankelijk van de belastingstoestand van het voertuig.

U dient het rempedaal nooit pompend te bedienen. Laat het ABS dit voor u doen door altijd een stevige, gelijkmatige druk uit te oefenen op het rempedaal. Men noemt dit soms "stamp en stuur".

■ Werking van ABS

Het rempedaal kan licht pulseren wanneer het ABS in werking is. Trap het rempedaal in en houd het pedaal stevig ingetrapt. Op droog wegdek moet u het rempedaal zeer stevig intrappen voordat het ABS wordt geactiveerd. Het is echter mogelijk dat het ABS onmiddellijk geactiveerd wordt indien u probeert op sneeuw of ijs te stoppen.

Het ABS-systeem kan worden geactiveerd wanneer u het rempedaal intrapt tijdens het rijden op:

- Natte of besneeuwde wegen.
- Verharde wegen met stenen.
- Wegen met oneffenheden in het wegdek, zoals gaten, scheuren, putdeksels enz.

Wanneer de voertuigsnelheid tot minder dan 10 km/h daalt, stopt het ABS.

»» Antiblokkeersysteem (ABS)

ATTENTIE

Het is mogelijk dat het ABS niet correct functioneert als u onjuiste bandentypen of -maten gebruikt.

Als het **ABS**-controlelampje tijdens het rijden gaat branden, is het mogelijk dat er een probleem in het systeem is. Hoewel het normale remvermogen niet zal worden beïnvloed, is het mogelijk dat het ABS niet werkt. Laat uw voertuig onmiddellijk door een dealer controleren.

Het ABS is niet ontworpen om het voertuig sneller of binnen een kortere afstand tot stilstand te brengen: het doel van het ABS is het beperken van blokkering van de remmen, waardoor het voertuig kan gaan slippen en de bestuurder de controle over het stuur kan verliezen.

In de volgende gevallen is het mogelijk dat uw voertuig een langere remweg nodig heeft dan een voertuig zonder ABS:

- U rijdt op slecht of oneffen wegdek, zoals grind of sneeuw.
- De banden zijn voorzien van sneeuwkettingen.

Het volgende kan voorkomen bij het ABS-systeem:

- Motorgeluiden afkomstig uit het motorcompartiment wanneer de remmen worden ingeschakeld, of wanneer systeemcontroles worden uitgevoerd nadat het voedingsstelsel is ingeschakeld en terwijl het voertuig accelereert.
- Trilling van het rempedaal en/of de carrosserie wanneer het ABS-systeem wordt geactiveerd.

Deze trillingen en geluiden zijn normaal bij ABS-systemen en zijn geen reden tot zorg.

Remondersteuningssysteem

Is ontworpen om de bestuurder te helpen door meer remvermogen te genereren wanneer het rempedaal hard wordt ingetrapt tijdens een noodstop.

■ Werking van remondersteuningssysteem

Trap het rempedaal stevig in voor krachtiger remmen.

Wanneer remassistentie in werking is, kan het pedaal enigszins wiebelen en kan een werkingsgeluid hoorbaar zijn. Dit is normaal. Houd het rempedaal stevig ingetrapt.

Noodstopsignaal

Wordt ingeschakeld wanneer u hard remt bij een snelheid van ten minste 60 km/h, om achteropkomende bestuurders via snel knipperende alarmknipperlichten te waarschuwen voor onverwachts remmen. Dit kan helpen om achteropkomende bestuurders erop te attenderen dat ze de juiste maatregelen moeten nemen om een botsing met uw voertuig te vermijden.

■ Wanneer het systeem wordt ingeschakeld:

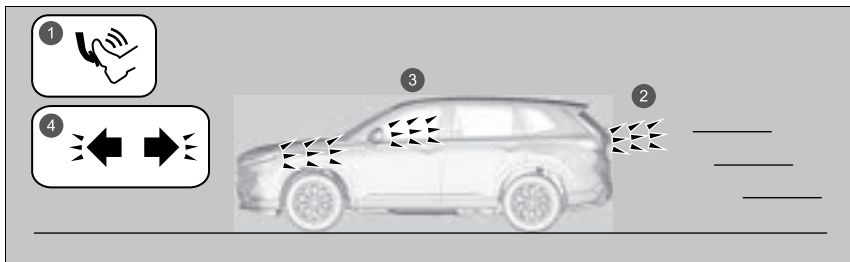

- 1 Hard remmen
- 2 De remlichten gaan branden
- 3 Alarmknipperlichten gaan knipperen
- 4 Controlelampje alarmknipperlichten gaat knipperen

De alarmknipperlichten gaan uit wanneer:

- U het rempedaal loslaat.
- Het ABS wordt uitgeschakeld.
- De vertraging van uw voertuig normale proporties aanneemt.
- U de alarmknipperlichtknop indrukt.

▣ Noodstopsignaal

Het noodstopsignaal is geen systeem dat een botsing van achteren door te hard remmen kan voorkomen. Het schakelt de alarmknipperlichten in wanneer u hard remt. Hard remmen is altijd af te raden tenzij het absoluut noodzakelijk is.

Het noodstopsignaal werkt niet wanneer de alarmknipperlichtknop is ingedrukt.

Als het ABS tijdens het remmen even niet werkt, wordt het noodstopsignaal mogelijk helemaal niet geactiveerd.

Bij stilstand

1. Trap het rempedaal stevig in en kom volledig tot stilstand.
2. Trek terwijl het rempedaal is ingetrapt de schakelaar van de elektronische parkeerrem langzaam omhoog, maar niet helemaal.
3. Zet de transmissie in stand **P**.
 - ▶ Laat het rempedaal niet los totdat u hebt gezien dat **P** wordt weergegeven in de schakelstandindicator.
4. Schakel het voedingsstelsel in.
 - ▶ Het controlelampje parkeerrem en remsysteem (rood) gaat uit na ongeveer 30 seconden.

Trek de parkeerrem altijd aan, zeker wanneer u op een helling hebt geparkeerd.

Uw voertuig parkeren

WAARSCHUWING

Het voertuig kan weggrollen als het onbeheerd wordt achtergelaten zonder te bevestigen dat de parkeerstand is ingeschakeld.

Een voertuig dat onverwacht weggrolt, kan een ongeval met ernstig of zelfs dodelijk letsel veroorzaken.

Houd altijd uw voet op het rempedaal totdat u hebt gezien dat **P** wordt weergegeven in de schakelstandindicator.

Parkeer uw voertuig niet naast brandbare voorwerpen, zoals droog gras, olie of gekapt hout.
De hitte van de uitlaat kan brand veroorzaken.

» Bij stilstand

ATTENTIE

Het volgende kan schade toebrengen aan de aandrijflijn:

- Gelijktijdig het gaspedaal en het rempedaal intrappen.
- De transmissie in de stand **P** zetten voordat het voertuig volledig tot stilstand gekomen is.

Als u bergopwaarts staat, houd het voertuig dan niet op zijn plaats door het gaspedaal in te trappen.

Als u dit toch doet, kan het voedingssysteem oververhit en defect raken.

Bij extreem lage temperaturen kan de parkeerrem vastvriezen als deze wordt aangetrokken. Als dergelijke temperaturen worden verwacht, trek de parkeerrem dan niet aan. Als u toch op een helling parkeert, draai de voorwielen dan zo dat zij de stoeprand raken als het voertuig naar beneden rolt, of blokkeer de wielen om te voorkomen dat het voertuig wegrolt. Als u geen voorzorgsmaatregelen neemt, kan het voertuig onverwacht gaan rollen, wat tot een ongeval kan leiden.

Parkeersensorsysteem

De hoek- en middensensoren controleren op obstakels rond uw voertuig en de zoemer, de interface voor bestuurdersinformatie en het audio-/informatiescherm informeren u over de geschatte afstand tussen uw voertuig en het obstakel.

■ De sensorlocatie en -bereik

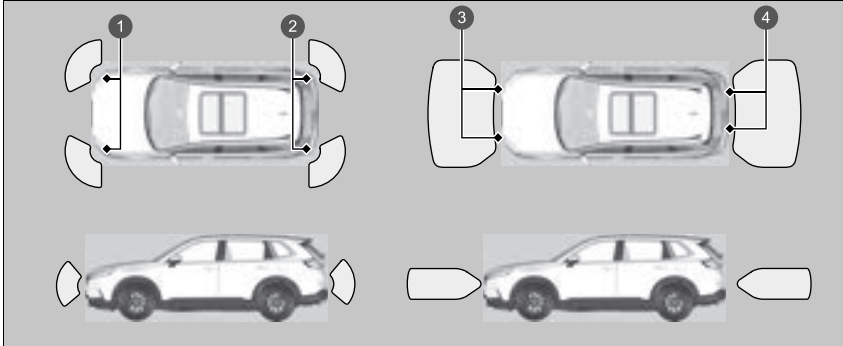

- ① Hoeksensoren voor
- ② Hoeksensoren achter
- ③ Middensensoren voor
- ④ Middensensoren achter

▣ Parkeersensorsysteem

Zelfs wanneer het systeem aan is, dient u voor het parkeren altijd te controleren of er geen obstakel bij uw voertuig is.

Het is mogelijk dat het systeem niet correct werkt als:

- De sensoren bedekt zijn met sneeuw, ijs, modder of vuil.
- Het voertuig zich bevindt op een ongelijk wegdek, zoals gras, bobbels of een heuvel.
- Het voertuig in warm of koud weer gereden heeft.
- Er iets in de buurt is dat ultrasone golven of hoogfrequente geluiden uitzendt.
- U in slechte weersomstandigheden rijdt (regen, mist, sneeuw, enz.).

Het systeem kan de volgende obstakels mogelijk niet detecteren:

- Dunne of lage objecten.
- Geluidsabsorberende materialen, zoals sneeuw, katoen of spons.
- Objecten direct onder de bumper.

Het systeem kan in de volgende situaties onterecht obstakels detecteren:

- Het voertuig bevindt zich op een ongelijk wegdek, zoals gras, bobbels of een heuvel.
- Wanneer het voertuig zich in de buurt bevindt van andere voertuigen met sonarsensoren of andere voorwerpen die ultrasone golven uitzenden.
- Er is spatwater in de buurt van de sensoren als gevolg van zware regen, enz.

Bevestig geen accessoires aan of bij de sensoren.

► Als u accessoires (zoals een trekhaak of fietsenrek) op of rond de sensoren achter plaatst, kan het systeem worden geactiveerd als het deze accessoires als een obstakel detecteert. Schakel in dat geval de achterste sensor uit.

▣ Aanpassen van de voertuiginstellingen

BLZ. 369

■ Parkeersensorsysteem aan en uit

U kunt het systeem in- en uitschakelen met behulp van de interface voor bestuurdersinformatie.

De zoemer en het waarschuwingsdisplay worden uitgeschakeld.

➤ **Display wijzigen** BLZ. 161

➤ **Veiligheidsondersteuning** BLZ. 175

De hoeksensoren voor, achter midden en hoeksensoren achter beginnen een obstakel te detecteren als de transmissie in **[R]** staat en de voertuigsnellheid lager dan 8 km/h is.

De hoek- en middensensoren voor beginnen een obstakel te detecteren als de transmissie in een andere stand dan **[P]** of **[R]** staat en de voertuigsnellheid minder dan 8 km/h is.

►► Parkeersensorsysteem aan en uit

Wanneer u de voedingsmodus in de stand AAN zet, staat het systeem in de eerder geselecteerde conditie.

U kunt het parkeersensorsysteem achter in- en uitschakelen met behulp van het audio-/informatiescherm.

➤ **Aanpassen van de voertuiginstellingen**
BLZ. 369

Modellen met camera voor multi-weergave

Wanneer het voertuig met een snelheid van 8 km/h of lager vooruit rijdt, detecteert het systeem eventuele obstakels die zich voor het voertuig bevinden en het beeld van de camera aan de voorzijde wordt weergegeven als de afstand tussen het voertuig en een obstakel afneemt.

➤ **Camera voor multi-weergave*** BLZ. 615

Modellen met camera voor multi-weergave

U kunt instellen of het beeld van de camera aan de voorzijde wordt weergegeven wanneer een obstakel wordt gedetecteerd.

➤ **Instelbare functies** BLZ. 361

■ Werking scherm

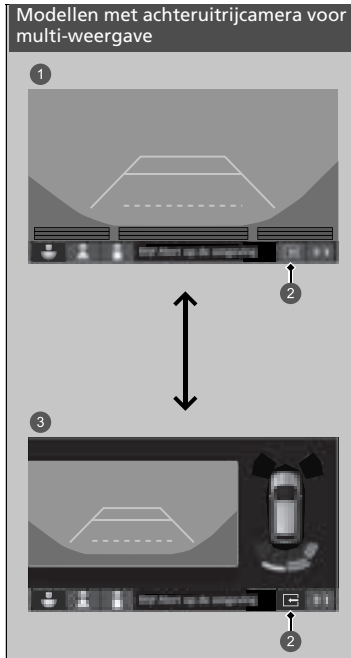

U kunt schakelen tussen gedeeld scherm uit en gedeeld scherm aan door de tab gedeeld scherm aan te raken.

- ① Gedeeld scherm uit
- ② Tab met gedeeld scherm
- ③ Gedeeld scherm aan

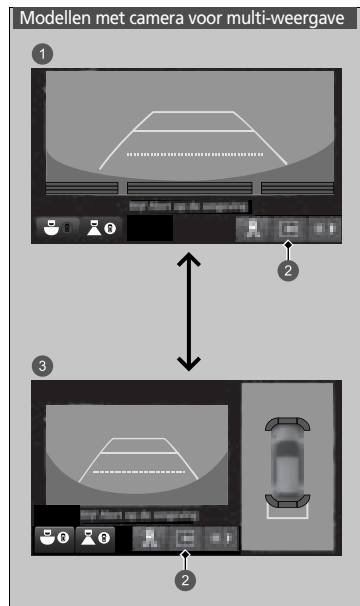

- 1 Gedeeld scherm uit
- 2 Tab met gedeeld scherm
- 3 Gedeeld scherm aan

■ Wanneer de afstand tussen uw voertuig en gedetecteerde obstakels kleiner wordt



Controlelampje parkeersensor

Het controlelampje van de parkeersensor knippert.

► Als het systeem wordt uitgeschakeld, knippert alleen het controlelampje van de parkeersensor wanneer een obstakel wordt gedetecteerd.

Interval tussen pieptonen	Afstand tussen de bumper en het obstakel		Controlelampje	Interface voor bestuurdersinformatie	Audio-/informatiescherm
	Hoeksensoren	Middensensoren			
Gemiddeld	—	Voor: Ongeveer 80-70 cm Achter: Ongeveer 110-70 cm	Gaat branden ^{*1} / Knippert ^{*2} geel ^{*3}		<p>Modellen met achteruitrijcamera voor multi-weergave</p> <p>Modellen met camera voor multi-weergave</p>
Kort	Ongeveer 60-45 cm	Ongeveer 70-60 cm	Gaat branden ^{*1} / Knippert ^{*2} amber		
Zeer kort	Ongeveer 45-35 cm	Ongeveer 60-50 cm			
Continu	Ongeveer 35 cm of minder	Ongeveer 50 cm of minder	Gaat branden ^{*1} / Knippert ^{*2} rood		

*1: Op de interface voor bestuurdersinformatie

*2: Op het audio-/informatiescherm

*3: In deze fase detecteren alleen de middensensoren obstakels.

❶ Controlelampjes gaan branden waar de sensor een obstakel detecteert.

Om de zoemer tijdelijk uit te schakelen, drukt u op het rechter selectiewieltje terwijl de zoemer klinkt. Tijdelijk UIT wordt geannuleerd wanneer u met de schakelknop schakelt of wanneer het voertuig een snelheid bereikt van 14 km/h of hoger.

Uitparkeermonitor

Controleert bij het achteruitrijden het gebied rondom de achterhoeken met behulp van de radarsensoren en waarschuwt als een naderend voertuig wordt gedetecteerd in het gebied rondom een van de achterhoeken.

Het systeem is handig wanneer u achteruit uit een parkeer ruimte wilt wegrijden.

Uitparkeermonitor

WAARSCHUWING

De uitparkeermonitor kan niet alle naderende voertuigen detecteren en detecteert mogelijk een naderend voertuig helemaal niet.

U dient voordat u achteruit rijdt visueel te controleren of het veilig is om achteruit te rijden. Doet u dit niet, dan kan dit leiden tot een botsing.

Vertrouw bij het achteruitrijden niet alleen op het systeem; gebruik ook altijd uw spiegels en kijk achter en aan de zijkanten van het voertuig voordat u achteruit gaat rijden.

De zoemer van het parkeersensorsysteem overstemt de zoemer van de uitparkeermonitor wanneer de sensoren obstakels detecteren in het dichtstbijzijnde bereik.

■ Hoe het systeem werkt

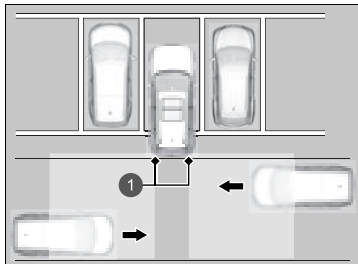

- ① Radarsensoren:
Onder de hoeken van de achterbumper.

Wanneer een voertuig wordt gedetecteerd dat nadert vanuit een van de achterhoeken, waarschuwt de uitparkeermonitor u met een zoemer en een visuele waarschuwing.

Het systeem detecteert geen voertuigen die direct van achteren naderen en geeft geen waarschuwingen voor een gedetecteerd voertuig dat direct achter uw voertuig rijdt.

Het systeem geeft geen waarschuwingen voor een voertuig dat van uw voertuig wegrijdt en het kan waarschuwen voor voetgangers, fietsen of stilstaande objecten.

Het systeem wordt ingeschakeld wanneer:

- De voedingsmodus op AAN staat.
- De uitparkeermonitor is ingeschakeld.
- **Uitparkeermonitor aan en uit** BLZ. 612
- De transmissie in de stand **R** staat.
- De snelheid van uw voertuig 5 km/h of langzamer is.

» Uitparkeermonitor

Onder de volgende omstandigheden detecteert de uitparkeermonitor een naderend voertuig mogelijk niet of met vertraging of wordt u gewaarschuwd zonder dat er een voertuig nadert:

- Een obstakel, zoals een ander voertuig of een muur, in de buurt van de achterbumper van uw voertuig, blokkeert het bereik van de radarsensor.
- De snelheid van uw voertuig is ongeveer 5 km/h of hoger.
- Een voertuig nadert met een andere snelheid dan tussen ongeveer 10 km/h en 25 km/h.
- Het systeem neemt externe interferentie waar zoals de radarsensoren van een ander voertuig of vangt sterke radiogolven op van een locatie in de buurt.
- Een van de hoeken van de achterbumper is bedekt met sneeuw, ijs, modder of vuil.
- Als er sprake is van slechte weersomstandigheden.
- Uw voertuig staat op een helling.
- Uw voertuig helt naar achteren door een zware lading aan de achterzijde.
- Uw voertuig rijdt achteruit in de richting van een muur, een paal, een voertuig, enz.
- Bij het rijden over lange afstanden op een weg in een gebied zonder verkeer, zoals een woestijn.

Als de achterbumper of de sensoren niet goed zijn gerepareerd of de achterbumper is vervormd. Laat het voertuig door een dealer controleren.

Voor een juiste werking dient u het gebied rondom de hoek van de achterbumper altijd schoon te houden. Breng geen stickers en dergelijke aan in het gebied rondom de hoek van de achterbumper.

■ Wanneer het systeem een voertuig detecteert

Een pijlpictogram verschijnt op het audio-/informatiescherm aan de kant waar een voertuig nadert.

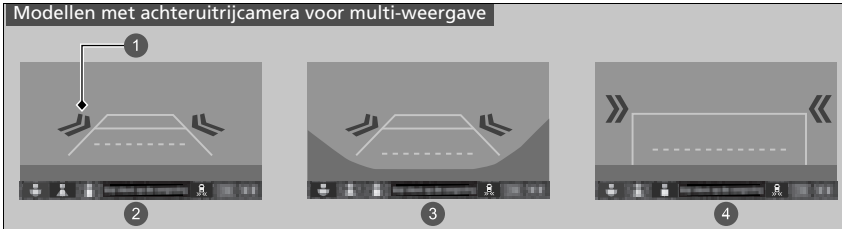

- 1 Pijlpictogram
- 2 Normale weergave
- 3 Brede weergave
- 4 Bovenaanzicht



- 1 Pijlpictogram
- 2 Grondweergave achterkant
- 3 Breed achteraanzicht
- 4 Normaal achteraanzicht

►► Wanneer het systeem een voertuig detecteert

Als de rechtsonder verandert in in amber wanneer de transmissie in de stand **R** staat, heeft er zich mogelijk modder, sneeuw of ijs in de buurt van de sensor verzameld. Het systeem is tijdelijk uitgeschakeld. Controleer de hoeken van de bumpers op eventuele obstakels en reinig het gebied grondig, indien nodig.

Als de gaat branden wanneer de transmissie in de stand **R** staat, is er mogelijk een probleem met de uitparkeermonitor. Gebruik het systeem niet en laat het voertuig door een dealer controleren.

Als het display hetzelfde blijft met de transmissie in de stand **R**, is er mogelijk een probleem met het achteruitrijcamerasysteem en het uitparkeermonitorsysteem. Gebruik het systeem niet en laat het voertuig door een dealer controleren.

■ Uitparkeermonitor aan en uit



Het systeem kan worden in- en uitgeschakeld op het audio-/informatiescherm door op het pictogram Cross Traffic Monitor te drukken.

U kunt het systeem ook in- en uitschakelen met de aangepaste functie in het audio-/informatiescherm.

► **Instelbare functies** BLZ. 361

1 Pictogram Cross Traffic Monitor



1 Pictogram Cross Traffic Monitor

Over uw achteruitrijcamera voor multi-weergave

Het audio-/informatiescherm kan het achteruitzicht van uw voertuig weergeven.

Het display geeft automatisch het achteruitzicht weer wanneer de transmissie in de stand **R** wordt gezet.

Weergavegebied van achteruitrijcamera voor multi-weergave

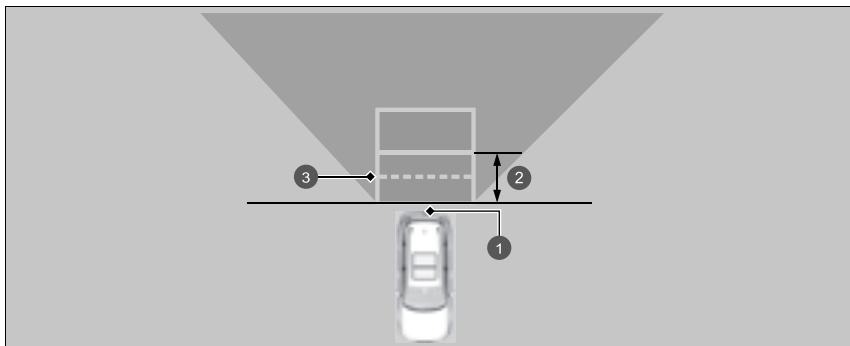

- 1 Camera
- 2 Ongeveer 1 m
- 3 Bereik voor open achterklep

Over uw achteruitrijcamera voor multi-weergave

Het zicht van de achteruitrijcamera is beperkt. U kunt niet de hoekuiteinden van de bumper zien of wat er onder de bumper is. De unieke lens zorgt er ook voor dat objecten dichterbij of verder lijken dan ze in werkelijkheid zijn.

Controleer of het veilig is om te rijden door zelf te kijken voordat u achteruit rijdt. Bepaalde omstandigheden (zoals weer, bliksem en hoge temperaturen) kunnen ook het zicht naar achteren beperken. Vertrouw niet op de achteruitkijkweergave want deze geeft u niet alle informatie over de omstandigheden achter uw voertuig.

Het beeld van de achteruitrijcamera wordt voorafgaand aan het audio-/informatiescherm weergegeven.

Als de achtercameralens is bedekt met vuil of vocht, activeert u de sproeier van de achteruitrijcamera of gebruikt u een zachte, vochtige doek om de lens schoon en vrij van vuil te houden.

➤ Achterruitwischer/-sproeier BLZ. 245

U kunt de instellingen voor **Vaste richtlijn** en **Dynamische richtlijn** wijzigen.

➤ Instelbare functies BLZ. 361

Vaste richtlijn

ON: Er worden richtlijnen weergegeven wanneer u de transmissie in de stand **R** zet.

OFF: Richtlijnen verschijnen niet.





Dynamische richtlijn

ON: Richtlijnen bewegen afhankelijk van de richting van het stuurwiel.

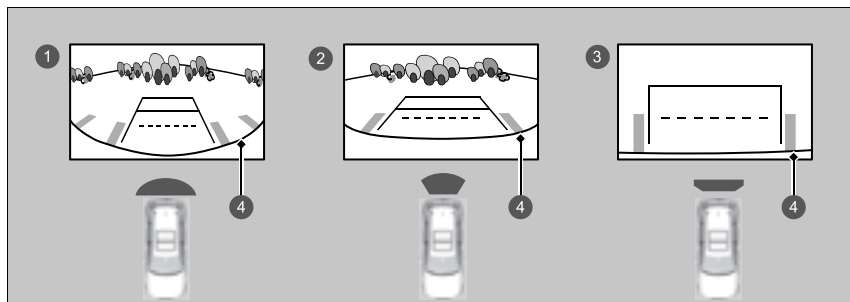
OFF: Richtlijnen bewegen niet.

U kunt drie verschillende cameramodi bekijken op het audio-/informatiescherm. Raak het gewenste pictogram aan om een andere modus te kiezen.



- 1  Brede weergavemodus
- 2  Normale weergavemodus
- 3  Bovenaanzicht
- 4  Bumper

- Als u als laatste Brede weergavemodus of Normale weergavemodus hebt gebruikt, wordt dezelfde weergave geactiveerd wanneer de transmissie opnieuw in **R** wordt gezet.
- Als u voordat u het voedingssysteem uitzet als laatste de modus Bovenaanzicht gebruikt, wordt de modus Brede weergave geactiveerd wanneer u de voedingsmodus op AAN zet en de transmissie in de stand **R** zet.
- Als u Bovenaanzicht gebruikte en de transmissie niet binnen 10 seconden uit de stand **R** hebt geschakeld, wordt de Brede weergavemodus geselecteerd wanneer u de transmissie de volgende keer in de stand **R** schakelt.
- Als u de modus Bovenaanzicht gebruikte en de transmissie binnen 10 seconden nadat u ze uit de stand **R** hebt geschakeld weer in de stand **R** zet, wordt de modus Bovenaanzicht geactiveerd.

►► Over uw achteruitrijcamera voor multi-weergave

Als het achteruitzicht van het voertuig niet op het audio-/informatiescherm wordt weergegeven terwijl de schakelknop in de stand **R** staat, is er mogelijk een probleem in het systeem opgetreden. Laat uw voertuig onmiddellijk door een dealer controleren.

Dit is een systeem bestaande uit vier camera's die vanuit verschillende hoeken de "dode hoeken" filmen. De camerabeelden worden vervolgens op het audio-/informatiescherm weergegeven. Dit systeem kan worden gebruikt om:

- Tijdens het rijden met de schakelselectie in **[R]** te controleren op obstakels.
 - **Controleren op obstakels aan de achterzijde van uw voertuig** BLZ. 622
- Tijdens het oversteken van een onoverzichtelijke kruising (slecht zicht, enz.) de linker- en rechterkant van het voertuig te controleren.
 - **De dode hoek aan de voorzijde controleren op kruisingen** BLZ. 626
- Te controleren op obstakels aan de voorzijde van het voertuig tijdens het parkeren en manoeuvreren in kleine ruimten.

☒ Camera voor multi-weergave*

⚠ WAARSCHUWING

U dient visueel het gebied rond het voertuig te beoordelen (direct of met behulp van de spiegels). Doet u dit niet, dan kan dit leiden tot een botsing met ernstig letsel of de dood tot gevolg.

De aangegeven zones in het display van het camerasysteem voor multi-weergave zijn beperkt. Het display toont wellicht niet alle voetgangers of andere voorwerpen rond het voertuig.

Vertrouw niet alleen op het display van het camerasysteem voor multi-weergave om te beoordelen of het veilig is uw voertuig te verplaatsen.

⚠ WAARSCHUWING

Wanneer u niet de juiste aandacht aan uw omgeving geeft tijdens het rijden, kan dit leiden tot een ongeval met mogelijk ernstig lichamelijk letsel of zelfs de dood tot gevolg.

Om de kans op een botsing te beperken, kijkt u alleen naar het display van het camerasysteem voor multi-weergave als het veilig is.

Het camerasysteem voor multi-weergave neemt niet alle dode hoeken weg. Het systeem dient alleen voor uw gemak.

■ Beelden van de camera's voor multi-weergave weergeven

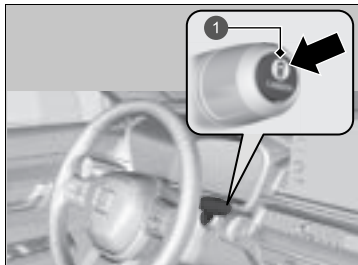

1 Knop **CAMERA**

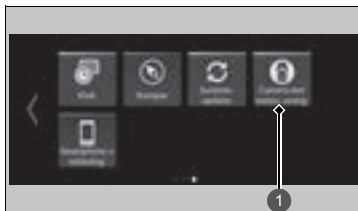

1 **Camera voor multi-weergave**

■ Voor weergave van de voorzijde:

Druk op de knop **CAMERA** of selecteer **Camera met meervoudige weergave** wanneer het voertuig stilstaat of rijdt met een snelheid van maximaal 20 km/h. Druk opnieuw op de knop om tussen de cameraweergaven te schakelen.

■ Voor achteraanzichten:

Zet de schakelselectie in de stand **R** wanneer het voertuig stilstaat. Druk nogmaals op de knop **CAMERA** om naar het achteruitzicht te schakelen. U kunt de instelling van het display wijzigen.

► **Instelbare functies** BLZ. 361

►► Camera voor multi-weergave*

Zorg ervoor dat de cameralenzen altijd schoon en vrij van vuil zijn.

Als de achtercameralens is bedekt met vuil of vocht, activeert u de sproeier van de achteruitrijcamera of gebruikt u een zachte, vochtige doek om de lens schoon en vrij van vuil te houden.

► **Achterruitwisser/-sproeier** BLZ. 245

■ Locaties en beelden van de camera

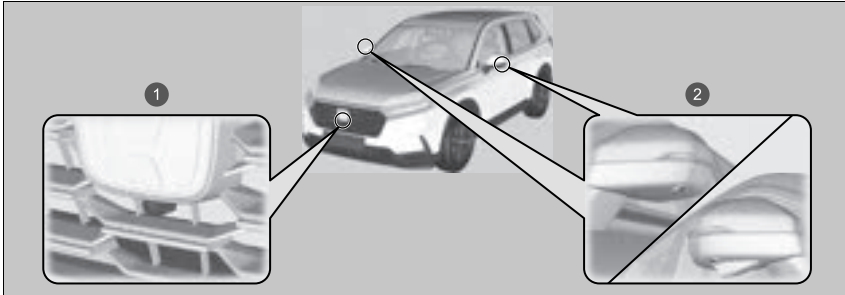

- 1 Camera aan de voorzijde
- 2 Zijcameraspiegels

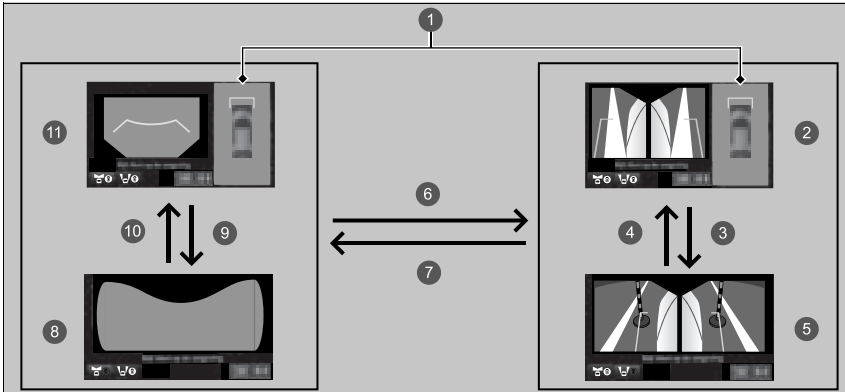

- 1 Grondweergave: Een bovenaanzicht gecreëerd door de beelden van vier camera's te combineren.
- 2 Linker en rechter zijaanzicht + grondweergave
- 3  of 
- 4  of 
- 5 Linker en rechter zijaanzicht
- 6  of  of knop **CAMERA**
- 7  of 
- 8 Weergave dode hoek aan voorzijde
- 9  of 
- 10  of 
- 11 Vooraanzicht + grondweergave

De unieke lenzen van de camera voor multi-weergave zorgen ervoor dat afstanden anders lijken dan ze in werkelijkheid zijn. Het beeld is mogelijk vervormd en voorwerpen kunnen dichterbij of verder weg lijken dan dat ze in werkelijkheid zijn. Hoe verder een voorwerp zich van uw voertuig bevindt, hoe duidelijker dit is.

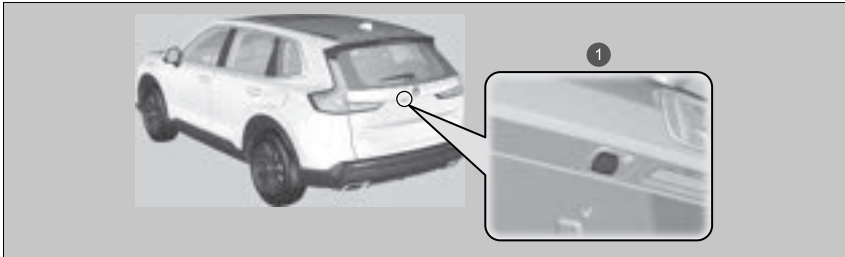



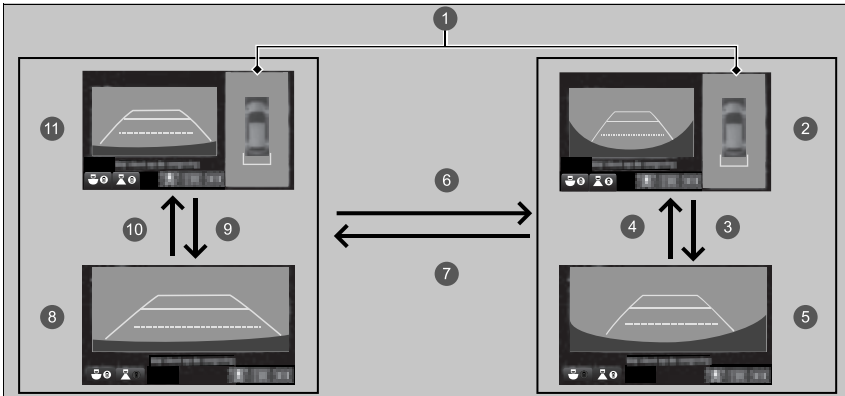







1 Achteruitkijkcamera



1 Grondweergave: Een bovenaanzicht gecreëerd door de beelden van vier camera's te combineren.

2 Achteraanzicht + grondweergave

3 of

- 4  of 
- 5 Breed achteraanzicht
- 6  of  of knop **CAMERA**
- 7  of  of knop **CAMERA**
- 8 Normaal achteraanzicht
- 9  of 
- 10  of 
- 11 Normaal achteraanzicht + grondweergave

De unieke lenzen van de camera voor multi-weergave zorgen ervoor dat afstanden anders lijken dan ze in werkelijkheid zijn. Het beeld is mogelijk vervormd en voorwerpen kunnen dichterbij of verder weg lijken dan dat ze in werkelijkheid zijn. Hoe verder een voorwerp zich van uw voertuig bevindt, hoe duidelijker dit is.

Referentielijnen en begeleidingslijnen

Het volgende kan worden weergegeven wanneer het camerasysteem voor multi-weergave is ingeschakeld.

Vaste richtlijn: Helpt u om een idee te krijgen van de afstand tussen uw voertuig en de omgeving. De afstand kan anders worden weergegeven dan de werkelijke afstand.

Dynamische richtlijn: Geeft de rijrichting van het voertuig aan met het stuurwiel in de huidige stand.

Beelden van de camera's voor multi-weergave weergeven

Het navigatiesysteem wordt uitgeschakeld wanneer de schakelselectie in de stand **R** staat.

Als u op de knop **CAMERA** drukt of **Camera met meervoudige weergave** selecteert terwijl de voertuigsnelheid hoger is dan 25 km/h, wordt het standbyscherm weergegeven.

Het scherm schakelt naar een beeld van de camera met voor multi-weergave als de voertuigsnelheid lager is dan 20 km/h.

De posities/afstanden die worden aangegeven door de richtlijnen en de camerabeelden op het display kunnen afwijken van de werkelijke posities/afstanden als gevolg van veranderingen in de voertuighoogte, de verkeersomstandigheden en andere factoren. Gebruik de richtlijnen alleen als referentie.

U kunt de richtlijnen in- en uitschakelen met behulp van het audio-/informatiescherm.

▶ **Instelbare functies** BLZ. 361

Als u de richtlijnen uitschakelt, blijven deze uitgeschakeld tot u ze weer inschakelt.

■ De camera voor multi-weergave gebruiken

■ Controleren op obstakels aan de achterzijde van uw voertuig

Het display geeft automatisch het achteruitzicht weer wanneer de schakelselectie in de stand

R wordt gezet.

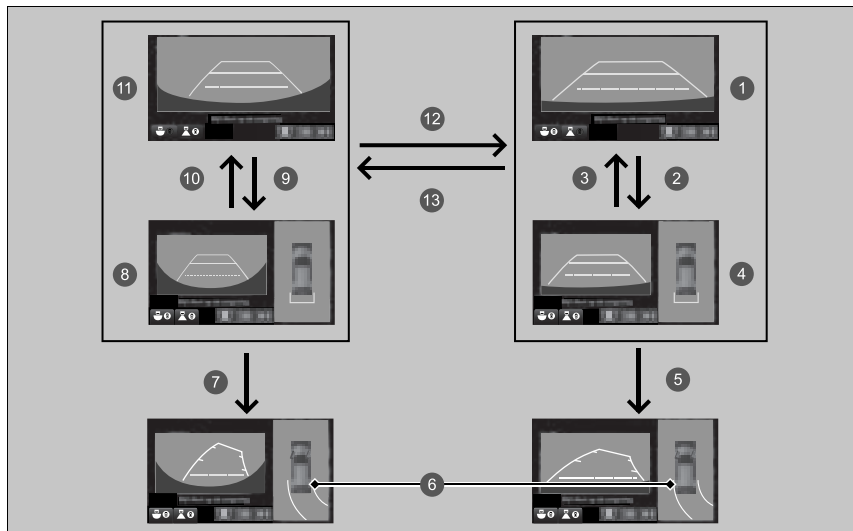



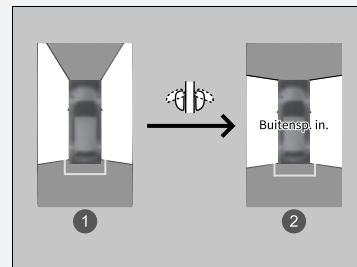

►► De camera voor multi-weergave gebruiken

De grondweergave kan zelfs worden weergegeven als de buitenspiegels zijn ingeklapt. De zichtbare hoek en dode hoek veranderen echter.

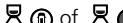

- 1 Niet ingeklapt
- 2 Ingeklapt

- 1 Normaal achteraanzicht
- 2  of 
- 3  of 
- 4 Normaal achteraanzicht + grondweergave
- 5 Het stuurwiel wordt meer dan 90 graden gedraaid.
- 6 De afstand tot de voertuigcarrosserie volgens de weergegeven lijnen is 35 cm.
- 7 Het stuurwiel wordt meer dan 90 graden gedraaid.
- 8 Achteraanzicht + grondweergave
- 9  of 
- 10  of 
- 11 Breed achteraanzicht
- 12  of  of knop **CAMERA**
- 13  of  of knop **CAMERA**

☒ Controleren op obstakels aan de achterzijde van uw voertuig

Bij het schakelen van/naar **[R]** kan er sprake zijn van een vertraging in het wisselen tussen het audio-/informatiescherm en het achteruitzicht.

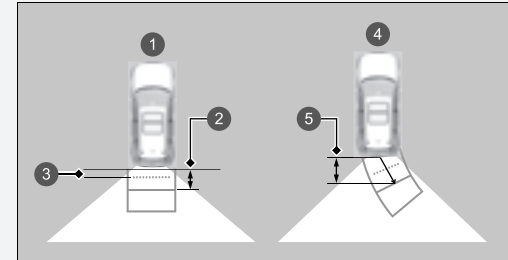

Geschatte afstanden:

- 1 De richtlijnen geven aan
- 2 1,1 m
- 3 80 cm
- 4 De weergegeven lijnen geven aan
- 5 1,1 m

■ De zijkanten van uw voertuig controleren

U kunt de voorzijde-grondweergave weergeven met alle vier de camera's van het systeem. Als u op de knop **CAMERA** drukt terwijl de voertuigsnelheid hoger is dan 20 km/h, verandert het beeld als volgt.

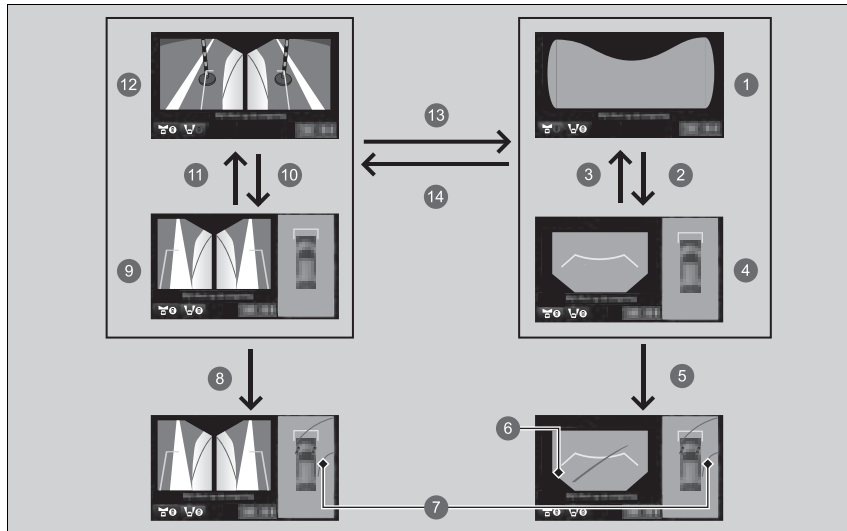

►► De zijkanten van uw voertuig controleren

Terwijl het beeld van de camera's voor multi-weergave wordt weergegeven als de voertuigsnelheid hoger is dan 25 km/h, schakelt het voor- of zijaanzicht op het scherm automatisch naar het audio-/informatiescherm.

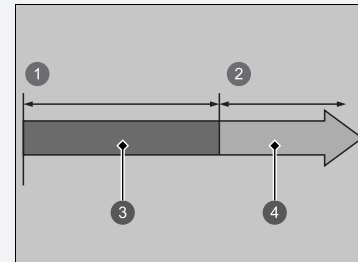

- 1 0 km/h (0 mph)
- 2 25 km/h
- 3 Camerascherm
- 4 Audio-/informatiescherm

- 1 Weergave dode hoek aan voorzijde
- 2  of 
- 3  of 
- 4 Vooraanzicht + grondweergave
- 5 Het stuurwiel wordt meer dan 90 graden gedraaid.
- 6 Dode hoeken worden in zwart weergegeven.
- 7 De afstand tot de voertuigcarrosserie volgens de weergegeven lijnen is 35 cm.
- 8 Het stuurwiel wordt meer dan 90 graden gedraaid.
- 9 Linker en rechter zijaanzicht + grondweergave
- 10  of 
- 11  of 
- 12 Linker en rechter zijaanzicht
- 13  of 
- 14  of  of knop **CAMERA**

▶▶ De zijkanten van uw voertuig controleren

Geschatte afstand die de referentielijn aangeeft

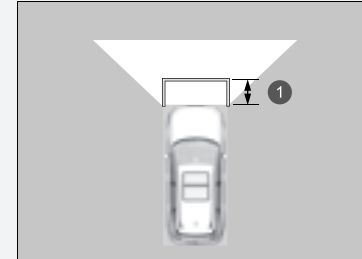

1 1,1 m

■ De dode hoek aan de voorzijde controleren op kruisingen

Het scherm met de dode hoek aan de voorzijde is handig als u bijvoorbeeld op voertuigen controleert die vanuit beide richtingen komen op een kruising met slecht zicht.

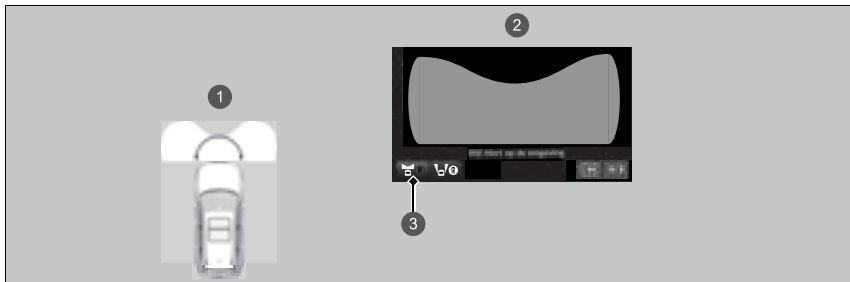

- 1 De hoek van het scherm met de dode hoek aan de voorzijde is 180 graden.
- 2 Scherm met dode hoek aan de voorzijde
- 3 Wanneer u op de knop **CAMERA** drukt of **Camera met meervoudige weergave** en het pictogram voor dode hoek aan de voorzijde selecteert.





▶▶ De dode hoek aan de voorzijde controleren op kruisingen

De weergave van de dode hoek aan de voorzijde is een weergave met brede hoek. Het beeld zal grotendeels worden vervormd en voorwerpen kunnen dichterbij of verder weg lijken dan dat ze in werkelijkheid zijn.

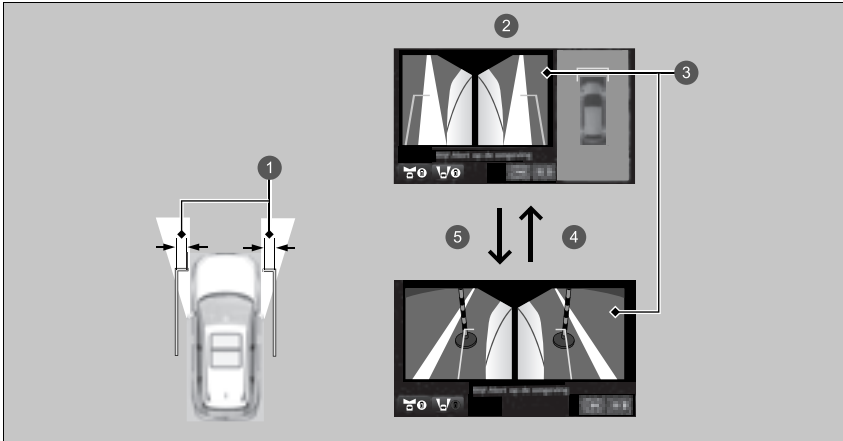
■ De zijkanten van uw voertuig controleren

De schermen met het zijaanzicht zijn handig wanneer u stopt langs de stoeprand of een tolstation of wanneer u langzaam langs tegemoetkomend verkeer rijdt op een smalle weg.



- ① 40 cm
- ② Scherm met zijaanzicht
- ③ Zijaanzichten: Beelden van de camera's aan de zijkant
- ④  of 
- ⑤  of 

Geschatte afstand tot het voertuig is 40 cm volgens de weergegeven lijnen.

⊞ De zijkanten van uw voertuig controleren

Wanneer de buitenspiegels zijn ingeklapt, kunnen de zijaanzichten niet worden weergegeven.

■ Beperkingen van de camera voor multi-weergave

Het systeem werkt mogelijk niet goed onder de volgende omstandigheden.

Omstandigheden		Oplossingen
De weergegeven lijn is niet nauwkeurig.		Laat het voertuig door een dealer controleren.
De beelden worden mogelijk niet duidelijk weergegeven als:	<ul style="list-style-type: none"> • U het systeem inschakelt bij slecht weer (zware regen, sneeuw, mist, etc.) of in het donker. • De temperatuur van de camera te hoog is. • Bij een plotselinge verandering tussen licht en donker zoals bij het in- of uitrijden van een tunnel. • Wanneer de zon laag staat (bijvoorbeeld bij zonsopgang of schemering). • Er zich krassen bevinden op een cameralens. 	Gebruik het camerasysteem voor multi-weergave niet, maar vertrouw alleen op visuele controles tot de omstandigheden een juiste werking van het systeem garanderen.
	<ul style="list-style-type: none"> • De cameralens is bedekt met vuil, vocht of ander vuil. • Wanneer zich waterdruppels of insecten op de lens van de camera bevinden. 	Reinig de cameralenzen met een zachte, vochtige doek of gebruik een mild reinigingsmiddel of glasreinigingsmiddel.
	<ul style="list-style-type: none"> • Het audio-/informatiescherm vuil is. 	Reinig het scherm met behulp van een zachte, droge doek.
Een camerahoek is veranderd.	Een camera of het gebied rondom de camera is ernstig beschadigd.	Gebruik het camerasysteem voor multi-weergave niet en neem contact op met een dealer.
Een foutmelding wordt weergegeven wanneer het camerasysteem voor multi-weergave in gebruik is.		
Het beeld wordt niet weergegeven op het scherm wanneer u op de knop CAMERA of Camera met meervoudige weergave op het audio-/informatiescherm drukt en de rijsnelheid 20 km/h of lager is.		

Informatie over brandstof

■ Aanbevolen brandstof

EN 228-normen benzine/gasohol

Loodvrije premium benzine/gasohol tot E10 (90% benzine en 10% ethanol), research-octaangehalte 95 of hoger

Uw voertuig is ontworpen om op loodvrije benzine met een research-octaangehalte van 95 of hoger te rijden.

Indien dit octaangehalte niet beschikbaar is, mag u tijdelijk gewone loodvrije benzine met een research-octaangehalte van 91 of hoger gebruiken.

Het gebruik van normale loodvrije benzine kan metallische, kloppende geluiden in de motor veroorzaken en zal tot lagere prestaties van de motor leiden. Het gebruik van gewone benzine kan op lange termijn een beschadiging van de motor tot gevolg hebben.

■ Brandstoftankinhoud: 57 l

■ Motorreiniger

De brandstofkwaliteit varieert per regio. Voeg originele injectoreiniger toe volgens de instructies voor tijd en afstand in het onderhoudsschema.

Gebruik een originele Honda injectoreiniger. Gebruik als deze niet beschikbaar is een reinigingsmiddel op basis van PEA (polyetheramine).

In landen of regio's zonder onderhoudsschema kan regelmatig gebruik van injectoreiniger nodig zijn. Raadpleeg uw dealer voor meer informatie.

» Informatie over brandstof

ATTENTIE

Het gebruik van benzine die lood bevat, brengt de volgende risico's met zich mee:

- Schade aan het uitlaatsysteem, inclusief de katalysator
- Schade aan de motor en het brandstofsysteem
- Schadelijke effecten voor de motor en andere systemen



Geoxygeneerde brandstoffen

Geoxygeneerde brandstoffen zijn gemengd met benzine en ethanol of etherverbindingen. Uw motor is ook ontworpen om te werken op geoxygeneerde brandstoffen die maximaal 10% ethanol per volume en maximaal 22% ETBE per volume bevatten, op basis van de EN 228-normen. Vraag uw dealer voor meer informatie.

Tanken

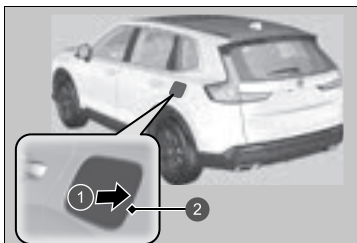

- 1 Druk op
- 2 Brandstoftankklep



- 1 Dop

1. Breng uw voertuig tot stilstand met de linkerachterzijde langs de brandstofpomp.
2. Schakel het voedingssysteem in.
3. Ontgrendel het bestuurdersportier.
 - De brandstoftankklep aan de buitenste zijde van de auto wordt ontgrendeld.
4. Druk op het gebied aangeduid met de pijl en laat het weer los om de brandstoftankklep te ontgrendelen. U hoort een klik en het deksel gaat een beetje open.
5. Trek de brandstoftankklep met de hand helemaal open.
6. Verwijder de brandstofvuldop langzaam. Hoort u lucht ontsnappen, wacht dan totdat dit stopt en draai vervolgens de brandstofvuldop langzaam open.

► Tanken

⚠ WAARSCHUWING

Benzine is bijzonder brandbaar en explosief. U kunt brandwonden oplopen of ernstig gewond raken als u met brandstof omgaat.

- Schakel het voedingssysteem uit en houd warmte, vonken en open vuur uit de buurt.
- Werk uitsluitend in de buitenlucht met brandstof.
- Veeg gemorste brandstof meteen op.

⚠ LET OP

Het vulpistool stopt automatisch om ruimte in de brandstoftank te laten zodat de brandstof niet kan overstromen als gevolg van veranderingen in de luchttemperatuur.

Probeer niet meer brandstof bij te vullen nadat het vulpistool automatisch is uitgeschakeld. Extra brandstof kan ertoe leiden dat de maximale tankinhoud wordt overschreden en dat er brandstof wordt gemorst.

Gebruik de vergrendellip of de hoofdportierslotschakelaar om de brandstoftankklep te openen. De portieren en de brandstoftankklep van de auto worden automatisch vergrendeld indien de ontgrendelfunctie van de afstandsbediening wordt gebruikt. Deze functie kan worden gedeactiveerd door het bestuurdersportier kort te openen en weer te sluiten.

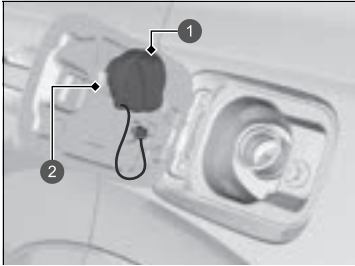

- ① Dop
- ② Houder

7. Plaats de brandstofvuldop in de houder.
8. Steek het vulpistool volledig in de vulhals.
 - ▶ Wanneer de tank vol is, wordt het vulpistool automatisch uitgeschakeld met een klik. Dit laat voldoende ruimte in de brandstoftank over om de brandstof te laten uitzetten als gevolg van temperatuurstijging.
9. Plaats na het tanken de brandstofvuldop weer terug en draai deze vast totdat u ten minste één klik hoort.
 - ▶ Sluit de brandstoftankklep met de hand.

Verbetering van het brandstofverbruik en verlaging van de CO₂-uitstoot

Het bereiken van een goed brandstofverbruik en het verlagen van de CO₂-uitstoot is afhankelijk van verschillende factoren, zoals de rijomstandigheden, het gewicht van de lading, de tijdsduur van stationair draaien, rijgewoonten en de staat van het voertuig. Afhankelijk van deze en andere factoren kunt u mogelijk niet het nominale brandstofverbruik van dit voertuig halen.

Onderhoud en brandstofzuinigheid

U kunt uw brandstofverbruik optimaliseren door het voertuig goed te onderhouden. Volg het onderhoudsschema en raadpleeg indien nodig uw garantieboekje. Volg bij voertuigen zonder onderhoudsherinneringssysteem het onderhoudsschema.

📄 Onderhoudsschema* BLZ. 643

- Gebruik motorolie met de voorgeschreven viscositeit.

📄 Aanbevolen motorolie BLZ. 654

- Handhaaf de opgegeven bandenspanning.
- Zorg dat het voertuig niet te zwaar beladen wordt.
- Houd uw voertuig schoon. Door sneeuw- of modderophoping aan de onderkant van uw voertuig nemen het gewicht en de windweerstand toe.

📄 Verbetering van het brandstofverbruik en verlaging van de CO₂-uitstoot

De aanbevolen methode om het werkelijke brandstofverbruik tijdens het rijden te bepalen is directe berekening.

$$\begin{array}{c} \boxed{100} \times \boxed{\text{Liters brandstof}} \div \boxed{\text{Verreden kilometers}} = \boxed{\text{L per 100 km}} \\ \boxed{\text{Verreden mijlen}} \div \boxed{\text{Gallons brandstof}} = \boxed{\text{Mijlen per gallon}} \end{array}$$

Onderhoud

In dit hoofdstuk wordt basisonderhoud beschreven.



Voordat onderhoud wordt verricht

Inspectie en onderhoud.....	634
Veilig onderhoud.....	635
Onderdelen en vloeistoffen die bij onderhoudsbeurten worden gebruikt	636
Over uw onderhoudsbeurt	637
Onderhoudsherinneringssysteem*	638
Onderhoudsschema*	643
Onderhoud onder de motorkap	
Onderhoudspunten onder de motorkap	651
Motorkap openen	652
Aanbevolen motorolie.....	654
Oliecontrole	656

Motorolie bijvullen	657
Motorkoelvloeistof.....	658
Koelvloeistof hoogspanningssysteem ...	661
Transmissievloeistof	662
Remvloeistof.....	663
Ruitsproeiervloeistof bijvullen	664
Brandstoffilter.....	664
Herinnering oliepeilcontrole resetten	664
Lampen vervangen	665
Wisserbladen controleren en onderhouden	668
Banden controleren en onderhouden	
Banden controleren	672
Slijtage-indicatoren	673

Bandenlevensduur	673
Banden en wiel vervangen.....	674
Banden wisselen	675
Tractiehulpvoorzieningen voor sneeuw.....	676
12V-accu	677
Verzorging van de afstandsbediening	
De batterij van de afstandsbediening vervangen	683
Onderhoud van klimaatregelsysteem	685
Reinigen	
Interieurverzorging	688
Exterieurverzorging.....	691
Accessoires en modificaties	695

* Niet beschikbaar op alle modellen

Inspectie en onderhoud

Voer alle opgesomde inspecties en onderhoud uit om uw voertuig in het belang van uw veiligheid in een goede staat te houden. Ontdekt u ongebruikelijke geluiden of geuren, onvoldoende remvloeistof, olieresten op de grond, enz., laat uw voertuig dan door een dealer inspecteren. Raadpleeg de service-informatie die beschikbaar is voor uw voertuig/het onderhoudsschema in deze gebruikershandleiding voor gedetailleerde informatie over onderhoud en inspectie.

➤ **Onderhoudsschema*** BLZ. 643

■ Inspectie- en onderhoudstypen

■ Routine-inspecties

Voer inspecties uit voordat u een lange rit maakt, tijdens het wassen of tijdens het tanken.

■ Periodieke inspecties

- Controleer maandelijks het remvloeistofpeil.
 - **Remvloeistof** BLZ. 663
- Controleer maandelijks de bandenspanningen. Controleer het loopvlak op slijtage en vreemde voorwerpen.
 - **Banden controleren en onderhouden** BLZ. 672
- Controleer maandelijks de werking van de buitenverlichting.
 - **Lampen vervangen** BLZ. 665
- Controleer ten minste iedere zes maanden de conditie van de wisserbladen.
 - **Wisserbladen controleren en onderhouden** BLZ. 668

Veilig onderhoud

Enkele van de belangrijkste veiligheidsmaatregelen volgen hierna. We kunnen u echter niet voor elk denkbaar gevaar waarschuwen dat zich bij het uitvoeren van onderhoud kan voordoen. Alleen uzelf kunt bepalen of u een bepaalde taak al dan niet zelf kunt uitvoeren.

■ Veilig onderhoud

- Om het risico van brand of explosies te verminderen, dient u sigaretten, vonken en open vuur uit de buurt van de 12V-accu, het hoogspanningssysteem en alle onderdelen van het brandstofsysteem te houden.
- Laat nooit poetsdoeken of andere brandbare objecten onder de motorkap achter.
 - Door de hitte van de motor en de uitlaat kunnen deze vlam vatten en brand veroorzaken.
- Gebruik voor het reinigen van onderdelen een in de handel verkrijgbare ontvetter of reinigingsmiddel voor onderdelen en geen benzine.
- Draag een veiligheidsbril en beschermende kleding wanneer u met de 12V-accu of perslucht werkt.
- Uitlaatgassen van de motor bevatten koolmonoxide dat giftig is en dodelijk letsel kan veroorzaken.
 - Laat de motor alleen lopen indien er voldoende ventilatie is.

ⓘ Veilig onderhoud

⚠ WAARSCHUWING

Verkeerd onderhoud aan uw voertuig of problemen niet verhelpen voordat u gaat rijden, kan tot een ongeval leiden waardoor u ernstig - en zelfs dodelijk - letsel kunt oplopen.

Volg altijd de aanbevelingen en schema's voor inspectie en onderhoud in deze gebruikershandleiding/de onderhoudsinformatie die beschikbaar is voor uw voertuig.

⚠ WAARSCHUWING

Volgt u de onderhoudsinstructies en -voorzorgsmaatregelen niet zorgvuldig op, dan kan dat tot ernstig - en zelfs dodelijk - letsel leiden.

Volg altijd de procedures en veiligheidsmaatregelen in deze gebruikershandleiding op.

■ Voertuigveiligheid

- Het voertuig dient stil te staan.
 - ▶ Zorg ervoor dat het voertuig op een vlakke ondergrond staat, met ingeschakelde parkeerrem en uitgeschakeld voedingsstelsel.
- Zorg ervoor dat de radiatorventilator is gestopt voordat u het motorcompartiment inspecteert.
 - ▶ Afhankelijk van de staat van het voertuig kan de radiatorventilator werken, zelfs wanneer de voedingsmodus in de stand VOERTUIG UIT staat.
- Houd er rekening mee dat hete onderdelen brandwonden kunnen veroorzaken.
 - ▶ Laat het voedingsstelsel, inclusief de benzinemotor en het uitlaatsysteem grondig afkoelen alvorens deze onderdelen aan te raken.
- Houd er rekening mee dat u als gevolg van bewegende onderdelen ernstig letsel kunt oplopen.
 - ▶ Start het voedingsstelsel alleen als hiervoor instructie wordt gegeven en houd uw handen en ledematen uit de buurt van bewegende onderdelen. Als de voedingsmodus is ingeschakeld, kan de motor automatisch starten, of kan de radiatorventilator in werking treden zonder dat de motor draait.
- Raak de hoogspanningsaccu en de bedrading (oranje) niet aan.

Onderdelen en vloeistoffen die bij onderhoudsbeurten worden gebruikt

Voor het onderhoud van uw voertuig wordt het gebruik van originele onderdelen en vloeistoffen van Honda aanbevolen. Originele Honda-onderdelen worden volgens dezelfde hoge kwaliteitsnormen geproduceerd als Honda-voertuigen.

▶▶ Onderdelen en vloeistoffen die bij onderhoudsbeurten worden gebruikt

ATTENTIE

Oefen geen druk uit bij het sluiten van de motorafdekking. Hierdoor kunnen de motorafdekking en onderdelen beschadigen.

Over uw onderhoudsbeurt

Als het onderhoudsherinneringssysteem in uw voertuig beschikbaar is, wordt u door de interface voor bestuurdersinformatie geïnformeerd wanneer uw voertuig toe is aan een onderhoudsbeurt. Raadpleeg de service-informatie die beschikbaar is voor uw voertuig voor uitleg over de codes van de onderhoudspunten die op het display worden weergegeven.

➤ **Onderhoudsherinneringssysteem*** BLZ. 638

Bij voertuigen zonder onderhoudsherinneringssysteem volgt u de onderhoudsschema's in het onderhoudsboekje* dat bij uw voertuig is meegeleverd.

Als uw voertuig geen onderhoudsboekje* heeft, volgt u het onderhoudsschema in deze gebruikershandleiding.

➤ **Onderhoudsschema*** BLZ. 643

Over uw onderhoudsbeurt

Modellen met onderhoudsherinneringssysteem

Als u van plan bent om uw voertuig mee te nemen naar landen waar geen onderhoudsherinneringssysteem is, vraag dan bij een dealer hoe u de onderhoudsherinneringsinformatie kunt noteren. Plan uw onderhoudsbeurt volgens de condities van dat land.

* Niet beschikbaar op alle modellen

Geeft informatie over de onderhoudspunten die moeten worden uitgevoerd. Onderhoudspunten worden met een code en pictogram weergegeven. Het systeem meldt u via de resterende dagen wanneer u het voertuig naar een dealer moet brengen.

Als de volgende onderhoudsbeurt binnenkort of aanstaande is of al had moeten plaatsvinden, verschijnt er tevens een waarschuwingspictogram op de interface voor bestuurdersinformatie telkens wanneer u de voedingsmodus op AAN zet.

» Onderhoudsherinneringssysteem*

U kunt ervoor kiezen om een overeenkomstig waarschuwingsbericht met het waarschuwingspictogram op de interface voor bestuurdersinformatie te laten weergeven.

■ Onderhoudsherinneringsinformatie weergeven

1. Stel de voedingsmodus in op AAN.
2. Draai aan het rechter selectiewieltje totdat het informatiescherm van de onderhoudsherinnering wordt weergegeven. Een of meerdere onderhoudspunten worden weergegeven op de interface voor bestuurdersinformatie, naast onderhoudspunten die spoedig nodig zijn.

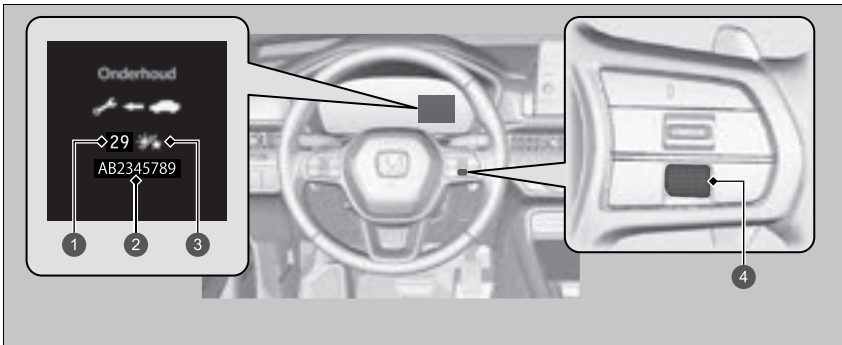



- 1 Resterende dagen
- 2 Code(s) onderhoudspunt(en)
- 3 Dagpictogram
- 4 Rechter selectiewieltje

Het waarschuwingslampje systeemmelding (ⓘ) gaat samen met de onderhoudsherinneringsinformatie aan.

☒ Onderhoudsherinneringsinformatie weergeven

Op basis van de bedrijfstoestand van de motor en de staat van de motorolie berekent het systeem de resterende dagen voordat de volgende service moet worden uitgevoerd.

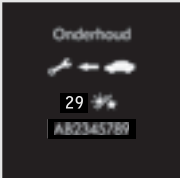
■ Waarschuwingspictogrammen en onderhoudsherinneringsinformatie op de interface voor bestuurdersinformatie

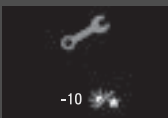
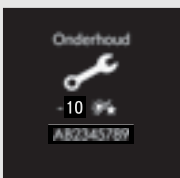
Waarschuwingspictogram	Onderhoudsherinneringsinformatie	Uitleg	Informatie
<p>Service spoedig nodig</p> 		<p>Een of meer punten vergen binnen 30 dagen onderhoud. De resterende dagen worden geschat op basis van uw rijomstandigheden.</p>	<p>De resterende dagen worden per dag afgeteld.</p>
<p>Service direct noodzakelijk</p> 		<p>Een of meer punten vergen binnen 10 dagen onderhoud. De resterende dagen worden geschat op basis van uw rijomstandigheden.</p>	<p>Zorg dat het aangegeven onderhoud zo snel mogelijk wordt uitgevoerd.</p>
<p>Service noodzakelijk</p> 		<p>De aangeduide onderhoudsservice is nog steeds niet uitgevoerd terwijl de resterende tijd 0 heeft bereikt.</p>	<p>Uw voertuig heeft achterstallig onderhoud. Zorg dat het onderhoud onmiddellijk plaatsvindt en zorg dat het onderhoudsherinneringssysteem wordt gereset.</p>

■ Onderhoudsherinneringspunten

De onderhoudspunten op de interface voor bestuurdersinformatie worden als codes en pictogrammen weergegeven.

Raadpleeg de service-informatie die beschikbaar is voor uw voertuig voor uitleg over de onderhoudsherinneringscodes en -pictogrammen.

■ Beschikbaarheid van het onderhoudsherinneringssysteem

Zelfs als de onderhoudsherinneringsinformatie op de interface voor bestuurdersinformatie verschijnt terwijl u met het rechter selectiewieltje rolt, is dit systeem in sommige landen niet beschikbaar. Raadpleeg de service-informatie die beschikbaar is voor uw voertuig of vraag een dealer of u het onderhoudsherinneringssysteem kunt gebruiken.

▣ Beschikbaarheid van het onderhoudsherinneringssysteem

Als u van plan bent om uw voertuig mee te nemen naar landen waar geen onderhoudsherinneringssysteem is, vraag dan bij een dealer hoe u de onderhoudsherinneringsinformatie kunt noteren. Plan uw onderhoudsbeurt volgens de condities van dat land.

■ Display resetten

Reset het informatiedisplay van de onderhoudsherinnering als u de onderhoudsbeurt hebt uitgevoerd.

1. Stel de voedingsmodus in op AAN.
2. Draai aan het rechter selectiewieltje totdat het informatiescherm van de onderhoudsherinnering wordt weergegeven.
3. Houd het rechter selectiewieltje ongeveer 10 seconden ingedrukt om naar de resetmodus te gaan.
4. Draai aan het rechter selectiewieltje om een te resetten onderhoudsitem te selecteren, of om **Alle vereiste Items** te selecteren (u kunt ook **Annuleren** selecteren om het proces te beëindigen).
5. Druk op het rechter selectiewieltje om het geselecteerde item te resetten.
6. Herhaal vanaf stap 3 voor andere items die u wilt resetten.

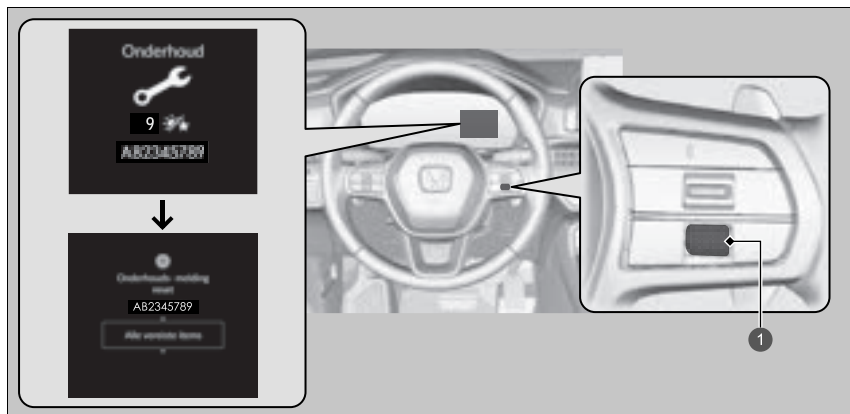

1 Rechter selectiewieltje

►► Display resetten

ATTENTIE

Het niet resetten van de onderhoudsherinneringsinformatie na een onderhoudsbeurt leidt tot onjuiste onderhoudsintervallen in het systeem. Dit kan ernstige mechanische problemen tot gevolg hebben.

U kunt het informatiedisplay van het onderhoudsherinneringsstelsel ook resetten via het audio-/informatiescherm.

► Aanpassen van de voertuiginstellingen

BLZ. 369

De dealer zal het informatiedisplay van de onderhoudsherinnering resetten na afloop van de vereiste onderhoudsbeurt. Als iemand anders dan de dealer een onderhoudsbeurt verricht, dient u het informatiedisplay van de onderhoudsherinnering zelf te resetten.

Onderhoudsinformatie voor uw voertuig vindt u in de service-informatie voor uw voertuig (indien beschikbaar). Als er geen service-informatie beschikbaar is, raadpleegt u de volgende onderhoudsschema's.

Het onderhoudsschema geeft het minimaal vereiste onderhoud aan dat u moet uitvoeren om ervoor te zorgen dat uw voertuig zonder problemen werkt. Als gevolg van regionale en klimatologische verschillen kan er extra onderhoud vereist zijn. Raadpleeg uw garantieboekje voor meer informatie.

Onderhoudswerkzaamheden moeten door getrainde en gekwalificeerde monteurs worden uitgevoerd. Uw geautoriseerde dealer voldoet aan al deze vereisten.

Behalve modellen voor Oekraïne

Onderhoud na de aangegeven afstand of tijd - wat zich het eerst voordoet.	km x 1000	20	40	60	80	100	120	140	160	180	200
	maanden	12	24	36	48	60	72	84	96	108	120
Motorolie verversen	Normaal	ledere 10.000 km of ieder jaar									
	Zware omstandigheden	ledere 5000 km of 6 maanden									
Motoroliefilter vervangen	Normaal	ledere 20.000 km of iedere 2 jaar									
	Zware omstandigheden	ledere 10.000 km of ieder jaar									
Luchtversingselement vervangen		ledere 30.000 km									
Bougies vervangen		ledere 100.000 km									
Motorkoelvloeistof verversen		Na 200.000 km of 10 jaar, daarna iedere 100.000 km of 5 jaar									
Originele injectorreiniger toevoegen* ¹		ledere 10.000 km of ieder jaar									
Transmissievloeistof vervangen	Normaal	ledere 150.000 km of 6 jaar									
	Zware omstandigheden	ledere 75.000 km of 3 jaar									
Achterdifferentieelvloeistof vervangen* ²		•				•				•	

*1: Regelmatig gebruik van injectorreiniger is vereist voor modellen die zijn ontworpen voor Honduras, Nicaragua, Gambia, Nigeria, Kaapverdië, Peru, Djibouti, Guinee, Guatemala, Venezuela, Haïti, Togo, Equatoriaal-Guinea, Afghanistan, Irak, Liberia, Filipijnen, Sierra Leone, Dominica en Grand Cayman

*2: AWD-modellen

Onderhoud na de aangegeven afstand of tijd - wat zich het eerst voordoet.	km x 1000	20	40	60	80	100	120	140	160	180	200
	maanden	12	24	36	48	60	72	84	96	108	120
Stof- en pollenfilter vervangen		•	•	•	•	•	•	•	•	•	•
Voor- en achterremmen controleren		ledere 10.000 km of ieder jaar									
Remvloeistof vervangen		ledere 3 jaar									
Brandstoffilter in de tank vervangen	Normaal	ledere 210.000 km									
	Zware omstandigheden	ledere 130.000 km* ¹									
De houdbaarheidsdatum op de fles van de tijdelijke bandenreparatieset controleren		leder jaar									
Banden omwisselen (bandenspanning en staat van de banden ten minste eenmaal per maand controleren)		ledere 10.000 km									
De volgende dingen visueel controleren:											
Aandrijf-as Spoorstangkogel, stuurhuis en stuurhuisshoes Onderdelen wielophanging		ledere 10.000 km of ieder jaar									
Remslangen en -leidingen (inclusief ABS/VSA) Uitlaatsysteem Brandstofleidingen en aansluitingen Alle vloeistofpeilen en conditie van vloeistof		•	•	•	•	•	•	•	•	•	•

*1: Het is raadzaam het brandstoffilter te vervangen als u denkt dat de brandstof die u gebruikt door stof etc. wordt vervuild. Het filter kan eerder verstopt raken.

Modellen voor Oekraïne

Onderhoud na de aangegeven afstand of tijd - wat zich het eerst voordoet.	km x 1000	15	30	45	60	75	90	105	120	135	150	165	180	195
	maanden	12	24	36	48	60	72	84	96	108	120	132	144	156
Motorolie verversen	Normaal	•	•	•	•	•	•	•	•	•	•	•	•	•
	Zware omstandigheden	ledere 7500 km of 6 maanden												
Motoroliefilter vervangen	Normaal	•	•	•	•	•	•	•	•	•	•	•	•	•
	Zware omstandigheden	ledere 7500 km of 6 maanden												
Luchtversingselement vervangen		ledere 30.000 km												
Bougies vervangen*1		ledere 120.000 km												
Motorkoelvloeistof verversen		Bij 200.000 km of na 10 jaar, daarna iedere 100.000 km of iedere 5 jaar												
Origineel injectorreinigingsmiddel toevoegen		ledere 10.000 km of ieder jaar												
Transmissievloeistof vervangen		ledere 80.000 km of 4 jaar												
Achterdifferentieelvloeistof vervangen			•						•					
Stof- en pollenfilter vervangen		•	•	•	•	•	•	•	•	•	•	•	•	•
Voor- en achterremmen controleren		•	•	•	•	•	•	•	•	•	•	•	•	•
Remvloeistof vervangen		ledere 3 jaar												
Brandstoffilter in de tank vervangen	Normaal	ledere 210.000 km												
	Zware omstandigheden	ledere 120.000 km*2												
De houdbaarheidsdatum op de fles van de tijdelijke bandenreparatieset controleren		leder jaar												
Banden omwisselen (bandenspanning en staat van de banden ten minste eenmaal per maand controleren)		ledere 15.000 km												

*1: Iedere 15.000 km inspecteren

*2: Het is raadzaam het brandstoffilter te vervangen als u denkt dat de brandstof die u gebruikt door stof etc. wordt vervuild. Het filter kan eerder verstopt raken.

Onderhoud na de aangegeven afstand of tijd - wat zich het eerst voordoet.	km x 1000	15	30	45	60	75	90	105	120	135	150	165	180	195
	maanden	12	24	36	48	60	72	84	96	108	120	132	144	156
De volgende dingen visueel controleren:														
Aandrijfas														
Spoorstangkogel, stuurhuis en stuurhuishoes														
Onderdelen wielophanging														
Remslangen en -leidingen (inclusief ABS/VSA)		•	•	•	•	•	•	•	•	•	•	•	•	•
Uitlaatsysteem														
Brandstofleidingen en aansluitingen														

Zware rijomstandigheden

Volg het onderhoudsschema voor zware rijomstandigheden als u de auto VOORNAMELIJK gebruikt onder een of meer van de volgende omstandigheden:

- Per rit minder dan 8 km of, bij temperaturen onder nul, per rit minder dan 16 km rijden.
- Rijden onder extreem warme omstandigheden (meer dan 35 °C).
- De motor lang stationair laten draaien of vaak stoppen en weer optrekken.
- Rijden met aanhanger, geladen imperiaal of rijden in bergachtig gebied.
- Op modderige, stoffige of tegen gladheid gestrooide wegen rijden.

OPMERKING: Als u slechts NU EN DAN onder “zware” omstandigheden rijdt, volg dan het onderhoudsschema voor normale omstandigheden.

Onderhoudsregistratie (voor voertuigen zonder afzonderlijke onderhoudsregistratie)

Laat de dealer die uw onderhoud uitvoert alle vereiste onderhoudswerkzaamheden hieronder registreren. Bewaar de kwitanties van alle onderhoudswerkzaamheden die aan uw voertuig verricht zijn.

Behalve modellen voor Oekraïne

	Km of maanden	Datum	Handtekening of stempel
20.000 km (of 12 mnd.)			
40.000 km (of 24 mnd.)			
60.000 km (of 36 mnd.)			
80.000 km (of 48 mnd.)			
100.000 km (of 60 mnd.)			
120.000 km (of 72 mnd.)			
140.000 km (of 84 mnd.)			
160.000 km (of 96 mnd.)			
180.000 km (of 108 mnd.)			
200.000 km (of 120 mnd.)			

Modellen voor Oekraïne

	Km of maanden	Datum	Handtekening of stempel
	15.000 km (of 12 mnd.)		
	30.000 km (of 24 mnd.)		
	45.000 km (of 36 mnd.)		
	60.000 km (of 48 mnd.)		
	75.000 km (of 60 mnd.)		
	90.000 km (of 72 mnd.)		
	105.000 km (of 84 mnd.)		
	120.000 km (of 96 mnd.)		
	135.000 km (of 108 mnd.)		
	150.000 km (of 120 mnd.)		
	165.000 km (of 132 mnd.)		
	180.000 km (of 144 mnd.)		
	195.000 km (of 156 mnd.)		

Onderhoudspunten onder de motorkap

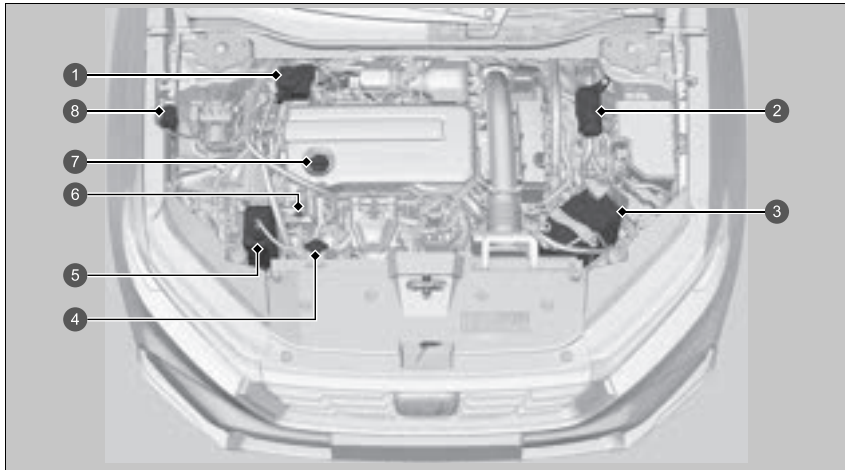

- 1 Remvloeistof (zwarte dop)
- 2 Expansietank koelvloeistof hoogspanningssysteem
- 3 12V-accu
- 4 Radiateurdop
- 5 Expansietank motorkoelvloeistof
- 6 Motoroliepeilstok (oranje)
- 7 Motorolievuldop
- 8 Sproeiervloeistof (blauwe dop)

Motorkap openen



- 1 Hendel motorkapontgrendeling
- 2 Trekken

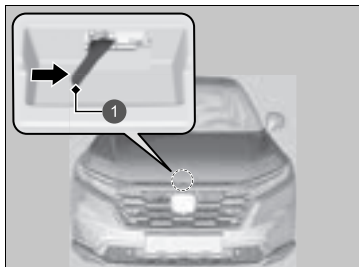

- 1 Hendel

1. Parkeer het voertuig op een vlakke ondergrond en schakel de parkeerrem in.
2. Trek aan de hendel van de motorkapontgrendeling onder het dashboard aan de bestuurderszijde.
 - De motorkap springt iets omhoog.

3. Duw de hendel van de motorkapgrendel naar de zijkant (onder de voorrand van de motorkap in het midden) en til de motorkap op. Zodra u de motorkap enigszins hebt geopend, kunt u de hendel loslaten.

» Motorkap openen

ATTENTIE

Open de motorkap niet wanneer de wisserarmen omhoog geklapt zijn. De motorkap zal dan tegen de wissers stoten, waardoor eventuele schade aan de motorkap en/of de wissers kan ontstaan.

ATTENTIE

Oefen geen druk uit bij het sluiten van de motorafdekking. Hierdoor kunnen de motorafdekking en onderdelen beschadigen.

Controleer bij het sluiten van de motorkap dat deze stevig vergrendeld is.

Indien de hendel van de motorkapgrendel stroef beweegt, of indien de motorkap geopend kan worden zonder de grendel te bedienen, moet het vergrendelingsmechanisme gereinigd en gesmeerd worden.



4. Til de motorkap bijna helemaal omhoog.
 - De hydraulische steunen zorgen ervoor dat de motorkap volledig wordt geopend en open blijft staan.

Om de motorkap te sluiten, laat u de motorkap zakken tot ongeveer 30 cm en drukt u de motorkap dan stevig met beide handen naar beneden.

Aanbevolen motorolie

Gebruik een originele motorolie of een andere commerciële motorolie met een (voor de omgevingstemperatuur) geschikte viscositeit, zoals weergegeven in de volgende afbeelding.

Olie draagt aanzienlijk bij aan de prestaties en de levensduur van de motor. Indien u rijdt met onvoldoende of verouderde olie in het voertuig, kan de motor defect of beschadigd raken.

► Aanbevolen motorolie

Additieven motorolie
U kunt geen motorolie met additieven gebruiken.

Modellen voor Europa en Oekraïne

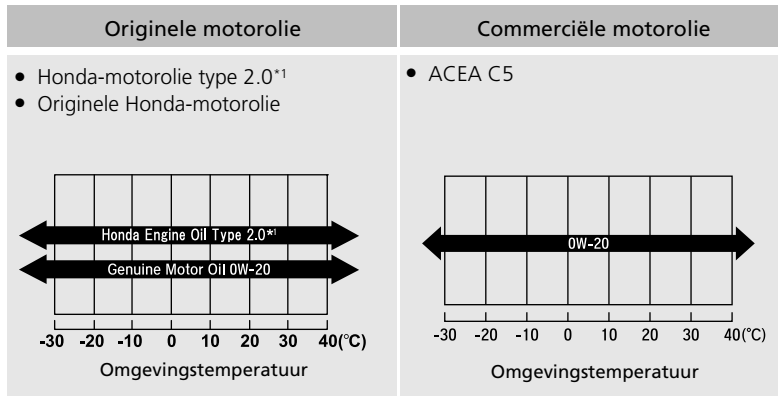

*1: Samengesteld om de brandstofzuinigheid te verbeteren.

Uitgezonderd modellen voor Europa en Oekraïne

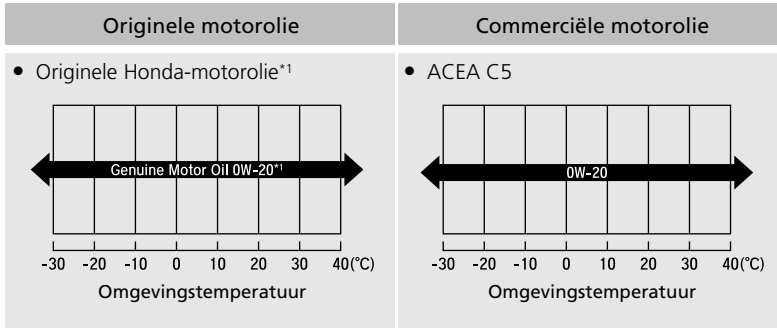

*1: Samengesteld om de brandstofzuinigheid te verbeteren.

Oliecontrole

We adviseren u het motoroliepeil telkens te controleren wanneer u tankt. Parkeer het voertuig op een vlakke ondergrond.

Schakel het voedingssysteem uit. U kunt het oliepeil controleren zonder dat de motor eerst heeft gedraaid. Als de motor heeft gedraaid, wacht dan circa drie minuten voordat u het oliepeil controleert.



1. Verwijder de peilstok (oranje).
2. Wrijf de peilstok schoon met een schone doek of met schoonmaakpapier.
3. Steek de peilstok weer helemaal terug in het gat.

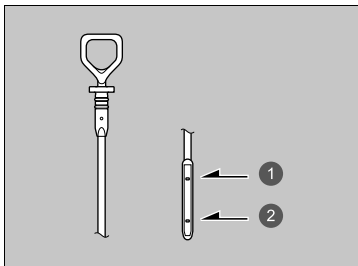

- 1 Bovenste markering
- 2 Onderste markering

» Oliecontrole

Als het oliepeil vlak bij of onder de onderste markering staat, vul dan langzaam olie bij en let op dat u niet te veel vult.

De hoeveelheid verbruikte olie hangt af van de manier waarop met het voertuig gereden wordt, het klimaat en de toestand van het wegdek. De mate van olieconsumptie kan tot 1 liter per 1000 km zijn. Het verbruik zal bij een nieuwe motor waarschijnlijk hoger uitvallen.

Als uw voertuig niet is uitgerust met een Onderhoudsherinneringssysteem, moet de herinnering voor de oliepeilcontrole ook worden gereset nadat de olie is ververs.

» Herinnering oliepeilcontrole resetten

BLZ. 664

4. Verwijder de peilstok opnieuw en controleer het peil. Het peil dient tussen de bovenste en de onderste markering te staan. Vul indien nodig olie bij.
5. Reset de herinnering voor de oliepeilcontrole.

» Herinnering oliepeilcontrole resetten

BLZ. 664

Motorolie bijvullen

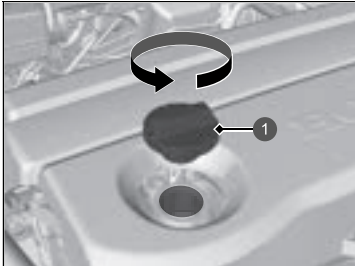

1 Motorolievuldop

1. Draai de motorolievuldop los en verwijder deze.
2. Vul langzaam olie bij.
3. Zet de motorolievuldop terug en draai deze goed vast.
4. Wacht drie minuten en controleer de motoroliepeilstok opnieuw.
5. Reset de herinnering voor de oliepeilcontrole.
 - **Herinnering oliepeilcontrole resetten**
BLZ. 664

Motorolie bijvullen

ATTENTIE

Vul de motorolie niet boven de bovenste markering bij. Het overmatig vullen met motorolie kan lekkages en motorschade tot gevolg hebben.

Veeg gemorste olie direct op. Gemorste olie kan de componenten in het motorcompartiment beschadigen.

Gebruik een neutraal reinigingsmiddel om deze te verwijderen als deze op de motorafdekking wordt gemorst. Gebruik geen organische oplosmiddelen zoals remreinigingsmiddel.

Als uw voertuig niet is uitgerust met een Onderhoudsherinneringssysteem, moet de herinnering voor de oliepeilcontrole ook worden gereset nadat de olie is ververs.

- **Herinnering oliepeilcontrole resetten**
BLZ. 664

Motorkoelvloeistof

Gespecificeerde koelvloeistof: Antivries/koelvloeistof type 2 Honda alle seizoenen

Deze koelvloeistof is voorgemengd met 50% antivries en 50% water. Voeg geen onverdunde antivries of puur water toe.

We adviseren het motorkoelvloeistofpeil telkens te controleren wanneer u tankt. Controleer eerst de expansietank. Als deze volkomen leeg is, controleer dan ook het koelvloeistofpeil in de radiator. Vul voldoende motorkoelvloeistof bij.

Expansietank

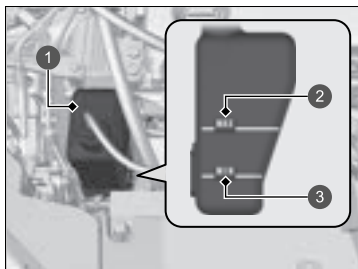

- 1 Expansietank
- 2 **MAX**
- 3 **MIN**

1. Zorg ervoor dat de motor en de radiator afgekoeld zijn.
2. Controleer de hoeveelheid koelvloeistof in de expansietank.
 - Als het koelvloeistofpeil onder de **MIN**-markering staat, vul dan de gespecificeerde koelvloeistof bij tot aan de **MAX**-markering.

⌘ Motorkoelvloeistof

⚠ WAARSCHUWING

Door de radiateurdop bij een hete motor te verwijderen, kan koelvloeistof naar buiten spuiten. Dit kan ernstige brandwonden veroorzaken.

Laat de motor en de radiator altijd afkoelen alvorens de radiateurdop te verwijderen.

ATTENTIE

Als een aanhoudende temperatuur van minder dan -30 °C wordt verwacht, moet het koelvloeistofmengsel worden gewijzigd in een hogere concentratie. Raadpleeg uw Honda-dealer voor informatie over een geschikt koelvloeistofmengsel.

Als er geen Honda-antivries-/koelvloeistof verkrijgbaar is, gebruik dan als tijdelijke vervanging een andere koelvloeistof van een gerenommeerd merk die geen silicaten bevat. Controleer of het een koelvloeistof van hoge kwaliteit is die wordt aanbevolen voor aluminiummotoren. Voortdurend gebruik van een andere dan Honda-koelvloeistof kan resulteren in corrosie, waardoor het koelsysteem niet naar behoren functioneren kan of defect raakt. Laat het koelsysteem zo snel mogelijk doorspoelen en vullen met Honda-antivries-/koelvloeistof.

Voeg geen roestwerende middelen of andere additieven aan het koelsysteem van uw voertuig toe. Het is mogelijk dat deze niet compatibel zijn met de koelvloeistof of met de motorcomponenten.

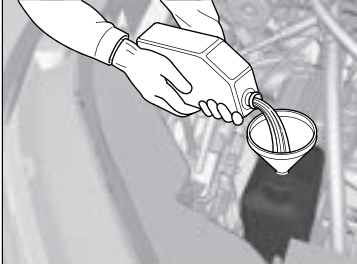

3. Inspecteer het koelsysteem op lekkages.

■ Radiateur

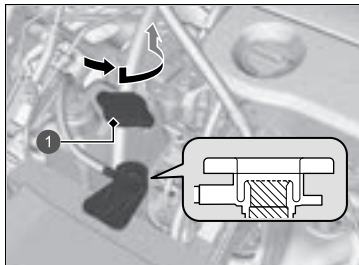

1 Radiateurdop

1. **Zorg ervoor dat de motor en de radiateur afgekoeld zijn.**
2. Draai de dop van de radiateur 1/8 slag linksom en laat eventuele druk uit het koelsysteem ontsnappen.
3. Druk de dop van de radiateur naar beneden en draai hem linksom om hem te verwijderen.
4. Het koelvloeistofpeil dient tot de onderrand van de vulhals te staan. Vul indien nodig koelvloeistof bij.
5. Breng de radiateurdop weer aan en draai deze stevig dicht.

■ Radiateurdop



- Open de dop nooit wanneer de koelvloeistof heet is.
- Door de hete koelvloeistof zult u brandwonden oplopen.
- De overdrukklep gaat open bij 108 kPa.

►► Radiateur

ATTENTIE

Giet de vloeistof zonder te morsen langzaam en voorzichtig in het gat. Veeg gemorste vloeistof direct op; deze kan componenten in het motorcompartiment beschadigen.

Koelvloeistof hoogspanningssysteem

Volg de onderstaande procedure bij het controleren van het koelvloeistofpeil. Als het koelvloeistofpeil tot onder het **MIN**-niveau is gedaald, laat uw voertuig dan inspecteren door een dealer.

■ Expansietank koelvloeistof hoogspanningssysteem

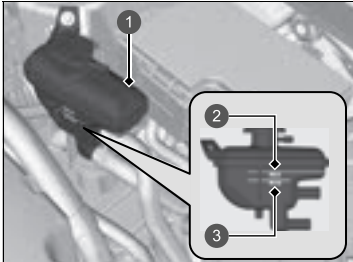

- ① Expansietank
- ② MAX
- ③ MIN

1. Controleer het peil van de koelvloeistof in de tank.
2. Als het koelvloeistofpeil tot onder het **MIN**-niveau is gedaald, laat uw voertuig dan onderhouden bij een dealer.
 - Alleen een goed opgeleide monteur kan de koelvloeistof bijvullen en het systeem op lekken controleren.

■ Dop reservetank koelvloeistof hoogspanningssysteem



- Open de dop nooit wanneer de koelvloeistof heet is.
- Door de hete koelvloeistof zult u brandwonden oplopen.
- De overdrukklep gaat open bij 49 kPa.

⚠ Koelvloeistof hoogspanningssysteem

Voeg geen roestwerende middelen of andere additieven aan het koelsysteem van uw voertuig toe. Deze zijn mogelijk niet compatibel met de koelvloeistof of met de motorcomponenten.

Transmissievloeistof

Gespecificeerde vloeistof: Honda HEVF-type 1

Laat een dealer het vloeistofpeil controleren en indien nodig de vloeistof verversen. Volg het onderhoudsbeurten-tijdschema van uw voertuig op voor het verversen van de transmissievloeistof.

📄 **Onderhoudsschema** * BLZ. 643

Probeer niet zelf de transmissievloeistof te controleren of verversen.

► Transmissievloeistof

ATTENTIE

Vermeng Honda HEVF-type 1 niet met andere transmissievloeistoffen.

Het gebruik van een andere transmissievloeistof dan Honda HEVF-Type 1 kan de werking en duurzaamheid van de transmissie van uw voertuig nadelig beïnvloeden en de transmissie beschadigen.

Schade die is veroorzaakt door een transmissievloeistof die niet gelijkwaardig is aan Honda HEVF-Type 1 wordt niet gedekt door de beperkte Honda-garantie voor nieuwe voertuigen.

Remvloeistof

Gespecificeerde vloeistof: Remvloeistof met DOT 3 of DOT 4

Remvloeistof controleren

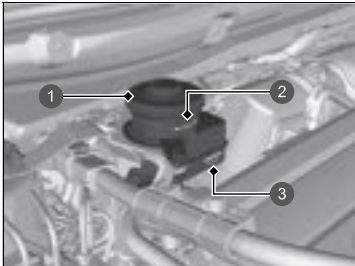

- ① Expansietank
- ② MAX
- ③ MIN

De vloeistof dient tussen de **MIN**- en **MAX**-markering op de zijkant van de expansietank te staan.

Remvloeistof

ATTENTIE

Remvloeistof aangeduid als DOT 5 is niet geschikt voor het remsysteem van uw voertuig en kan ernstige schade veroorzaken.

Wij adviseren het gebruik van een origineel product.

Staat de remvloeistof vlakbij of onder de **MIN**-markering, laat het systeem dan zo snel mogelijk door een dealer op lekkages of versleten remblokken inspecteren.

Ruitensproeiervloeistof bijvullen

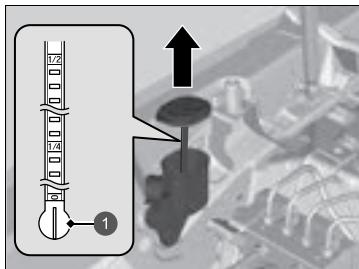

1 Niveaumeter

Controleer de hoeveelheid ruitensproeiervloeistof aan de hand van de niveaumeter op de dop.

Staat het peil te laag, vul dan het sproeierreservoir.

Giet de sproeiervloeistof voorzichtig in het reservoir. Laat het reservoir niet overstromen.

Brandstoffilter

Vervang het brandstoffilter volgens de aanbevelingen voor tijd en afstand in het onderhoudsschema.

Laat het brandstoffilter door een gekwalificeerde monteur vervangen. Als niet correct met alle brandstofleidingaansluitingen wordt omgegaan, kan er brandstof uit het systeem naar buiten spuiten en gevaar opleveren.

Herinnering oliepeilcontrole resetten

Reset de herinnering voor de oliepeilcontrole als u het oliepeil hebt gecontroleerd.

U kunt de herinnering voor de oliepeilcontrole resetten via het audio-/informatiescherm.

► **Aanpassen van de voertuiginstellingen** BLZ. 369

►► Ruitensproeiervloeistof bijvullen

ATTENTIE

Gebruik geen motorantivries of een azijn-wateroplossing in het voorruitsproeierreservoir. Antivries kan de lak van uw voertuig beschadigen. Een azijn-wateroplossing kan de voorruitsproeierpomp beschadigen. Gebruik alleen in de handel verkrijgbare voorruitsproeiervloeistof. Vermijd langdurig gebruik van hard water om kalkaanslag te voorkomen.

►► Brandstoffilter

Modellen met onderhoudsherinneringssysteem

Het brandstoffilter moet volgens de onderhoudsmelding vervangen worden.

Koplampen

De koplampen zijn van het LED-type. Laat een geautoriseerde Honda-dealer de lampen inspecteren en vervangen.

Richtingaanwijzers vóór, parkeerlichten/dagrijlichten

De lampen van de richtingaanwijzers voor, parkeerlichten/dagrijlichten zijn LED-lampen. Laat een geautoriseerde Honda-dealer de lampen inspecteren en vervangen.

Actieve bochtenverlichting *

De lampen voor actieve bochtenverlichting zijn LED-lampen. Laat een geautoriseerde Honda-dealer de lampen inspecteren en vervangen.

Zijrichtingaanwijzers/waarschuwingsknipperlichten

De lampen van de zijrichtingaanwijzers in de buitenspiegels zijn LED-lampen. Laat een geautoriseerde Honda-dealer de lampen inspecteren en vervangen.

Remlichten, achterlichten, zijmarkeringslichten achter en richtingaanwijzers achter

De lampen van de remlichten, achterlichten, zijmarkeringslichten achter en richtingaanwijzers achter zijn LED-lampen. Laat een geautoriseerde Honda-dealer de lampen inspecteren en vervangen.

☒ Koplampen

De lichtbundel van de koplampen is door de fabrikant afgesteld en hoeft niet bijgesteld te worden. Vervoert u echter regelmatig zware voorwerpen in de bagageruimte of trekt u regelmatig een aanhanger/caravan, laat dan de lichtbundels door een dealer of een gekwalificeerde monteur bijstellen.

* Niet beschikbaar op alle modellen

Achterlichten, mistlamp achter en achteruitrijlichten

De lampen van de achterlichten, mistlamp achter en achteruitrijlichten zijn LED-lampen. Laat een geautoriseerde Honda-dealer de lampen inspecteren en vervangen.

Kentekenplaatverlichting achter

De lampen van de kentekenplaatverlichting achter zijn van het LED-type. Laat een geautoriseerde Honda-dealer de lampen inspecteren en vervangen.

Hooggemonteerd remlicht

De lamp van het hooggemonteerde remlicht is van het LED-type. Laat een geautoriseerde Honda-dealer de lampen inspecteren en vervangen.

Andere lampen

■ Lampen make-upspiegelverlichting

Gebruik bij vervanging de volgende lampen.

Make-upspiegelverlichting: 2 W

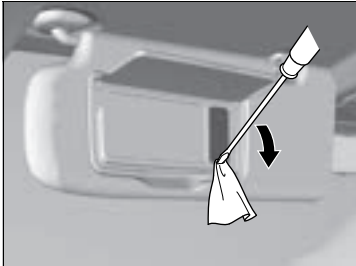

1. Wrik met behulp van een platte schroevendraaier aan de rand van de afdekking om deze te verwijderen.
 - Wikkel de platte schroevendraaier in een doek om krassen te voorkomen.

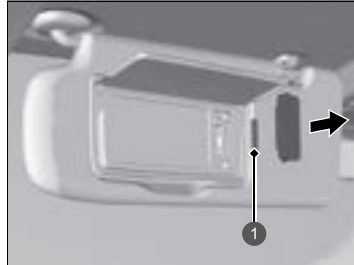

- 1 Lamp
2. Verwijder de oude lamp en breng de nieuwe lamp aan.

Wisserbladen controleren

Als het wisserbladrubber versleten is, laat dit strepen achter en maakt dit geluid en kunnen de harde oppervlakken van het blad krassen op de ruit veroorzaken.

De ruitenwisserarmen voor optillen



1. Zet de voedingsmodus in de stand AAN, en vervolgens in de stand VOERTUIG UIT.
2. Houd de wiserschakelaar binnen 10 seconden dat u de voedingsmodus op VOERTUIG UIT hebt gezet gedurende langer dan twee seconden in de stand **MIST**.
 - ▶ Beide wisserarmen worden in de onderhoudsstand gezet, zoals weergegeven in de afbeelding.
3. Til beide wisserarmen op.

» De ruitenwisserarmen voor optillen

ATTENTIE

Volg bij het optillen van de wisserarmen altijd de instructies om ze in de onderhoudsstand te zetten.

De wisserarmen kunnen beschadigd raken als ze met de hand worden bewogen.

Wisserbladrubber van voorruit

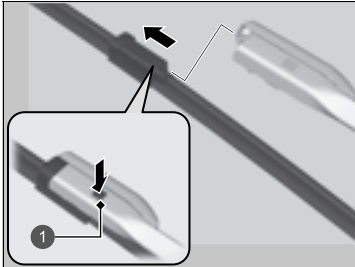

1 Lip

1. Til beide wisserarmen op.
 ► **De ruitenwisserarmen voor optillen**
 BLZ. 668
2. Duw het borglipje omlaag en schuif het wisserblad van de wisserarm af.
3. Schuif het nieuwe wisserblad op de wisserarm totdat het op zijn plaats klikt.
4. Zet beide wisserarmen weer omlaag.
5. Zet de voedingsmodus in de stand AAN en zet vervolgens de wisserschakelaar één keer in de stand **MIST**.
 ► De wisserarmen gaan terug naar de standaardstand.

Wisserbladrubber van voorruit

ATTENTIE

Laat de wisserarm niet op de voorruit vallen, omdat de wisserarm en/of de voorruit hierdoor beschadigd kunnen raken.

Wisserbladrubber achter vervangen

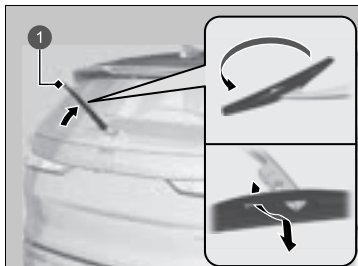

1 Wisserarm

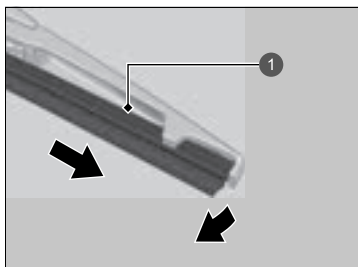

1 Blad

1. Til de wisserarm van de ruit.
2. Draai de onderkant van het wisserblad omhoog tot deze los komt van de ruitenwisserarm.

3. Schuif het blad van de wisser.

» Wisserbladrubber achter vervangen

ATTENTIE

Til de wisserarm niet met kracht omhoog. De wisserarm kan beschadigd raken als deze te hoog wordt opgetild.

ATTENTIE

Laat de wisserarm niet vallen; dit kan de achterraut beschadigen.

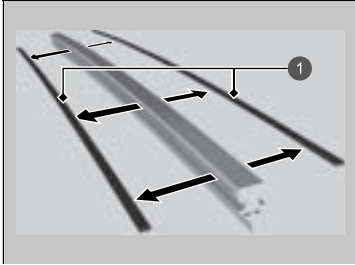

1 Houder

4. Verwijder de houders van het wisserblad en monteer deze op een nieuw rubberen blad.

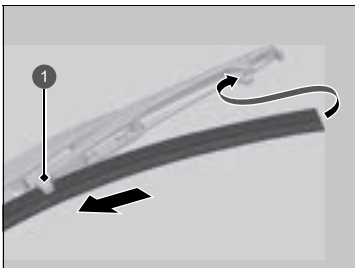

1 Houder

5. Schuif het nieuwe wisserblad op de houder.
► Verzekert u ervan dat het geheel goed vastzit en monteer vervolgens het gemonteerde wisserblad op de wisserarm.

Banden controleren

Voor een veilig gebruik van het voertuig dienen de banden van het juiste type en de juiste maat en in goede staat te zijn, met voldoende profiel en de juiste spanning.

■ Richtlijnen spanning

Banden met de juiste spanning geven de beste combinatie van wegligging, profiellevensduur en comfort. Raadpleeg de sticker op de portiersponning aan bestuurderszijde voor de gespecificeerde spanningen.

Banden met een te lage spanning slijten ongelijkmatig, hebben een nadelig effect op de wegligging en het brandstofverbruik en gaan eerder kapot door oververhitting.

Door banden met een te hoge spanning gaat uw voertuig ruwer rijden en hebt u meer kans op gevaarlijke wegsituaties en ze slijten ongelijkmatig.

Kijk elke dag voor u gaat rijden naar alle banden. Als er een lager dan de andere lijkt, controleert u de spanning met een bandenspanningsmeter.

Gebruik ten minste eenmaal per maand of voor lange reizen een spanningsmeter om de spanning van alle banden te meten. Zelfs banden die in goede staat zijn kunnen 10 tot 20 kPa (0,1–0,2 bar) per maand verliezen.

■ Inspectierichtlijnen

Telkens wanneer u de bandenspanning controleert, dient u ook de banden en de ventielstiften te onderzoeken.

Let op:

- Bulten of uitstulpingen aan de zijkant of in het profiel. Vervang de band als u kerven, scheuren of barsten in de zijkant van de band ziet. Vervang de band als u canvas of koordlagen ziet.
- Verwijder vreemde voorwerpen en inspecteer op lekken.
- Ongelijkmatige profielslijtage. Laat een dealer de wieluitlijning controleren.
- Overmatige profielslijtage.
 - **Slijtage-indicatoren** BLZ. 673
- Barsten of andere schade rond het ventiel.

» Banden controleren

⚠ WAARSCHUWING

Rijden met banden die overmatige slijtage vertonen of een verkeerde spanning hebben, kan tot een ongeval leiden waardoor u ernstig - en zelfs dodelijk - letsel kunt oplopen.

Volg alle instructies in deze handleiding op met betrekking tot bandenspanning en -onderhoud.

Meet de bandenspanning wanneer de banden koud zijn. Dit betekent dat het voertuig ten minste drie uur geparkeerd moet zijn geweest of minder dan 1,6 km gereden mag hebben. Pas indien nodig de bandenspanning aan tot de gespecificeerde waarde is bereikt.

Wordt de bandenspanning bij warme banden gecontroleerd, dan kan de spanning 30–40 kPa (0,3–0,4 bar) hoger zijn dan wanneer de banden koud zijn.

Wanneer de bandenspanning wordt afgesteld, moet u het waarschuwingssysteem voor bandenspanning kalibreren.

■ **Kalibratie van het waarschuwingssysteem voor bandenspanning** BLZ. 467

Slijtage-indicatoren

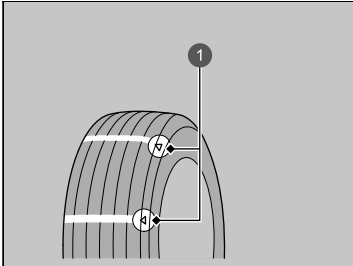

- 1 Voorbeeld van een slijtage-indicatiemarkering

De groef is ter plaatse van de slijtage-indicator 1,6 mm minder diep dan elders op de band. Is het loopvlak zodanig versleten dat de slijtage-indicator zichtbaar is, vervang dan de band.

Versleten banden hebben weinig grip op natte wegdekken.

Bandenlevensduur

De levensduur van uw banden is afhankelijk van tal van factoren, zoals rijgewoonten, wegcondities, belading van het voertuig, bandenspanning, onderhoudshistorie, snelheid en milieucondities (zelfs wanneer de banden niet in gebruik zijn).

Naast regelmatige inspecties en controles van de bandenspanning wordt aanbevolen jaarlijkse inspecties uit te voeren zodra de banden vijf jaar oud zijn. Alle banden moeten 10 jaar na de productiedatum worden vervangen, ongeacht hun conditie of mate van slijtage.

Banden controleren

Laat een dealer de banden controleren als u tijdens het rijden een voortdurende trilling voelt. Nieuwe banden en opnieuw gemonteerde banden dienen goed te worden uitgebalanceerd.

Banden en wiel vervangen

Vervang uw banden door radiaalbanden van dezelfde maat, dezelfde belastings- en snelheidskwalificatie en met dezelfde maximumwaarde voor koude bandenspanning (zoals aangegeven op de zijkant van de band). Wanneer banden met een afwijkende maat of constructie worden gemonteerd, kan dat ertoe leiden dat bepaalde voertuigsystemen zoals het ABS-systeem en voertuigstabiliteitsassistentiesysteem (VSA) niet naar behoren werken.

Het is het beste om de banden alle vier tegelijk te vervangen. Als dat niet kan, vervang dan de voor- en achterbanden paarsgewijs.

Zorg dat de wielspecificaties overeenkomen met die van de originele wielen.

► Banden en wiel vervangen

WAARSCHUWING

Verkeerde banden op uw voertuig monteren kan een negatief effect op de wegligging en de stabiliteit hebben. Dit kan tot een ongeval leiden waardoor u ernstig - en zelfs dodelijk - letsel kunt oplopen.

Gebruik altijd de maat en het type band die worden aanbevolen op de sticker met de bandgegevens op uw voertuig.

Banden wisselen

Het wisselen van banden volgens het onderhoudsschema helpt de bandenslijtage gelijkmatiger te verdelen en de levensduur van de banden te verlengen.

■ Banden zonder markering voor de draairichting

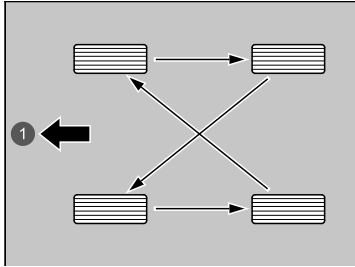

Verwissel de banden zoals hier aangegeven.

1 Voor

■ Banden met markering voor de draairichting

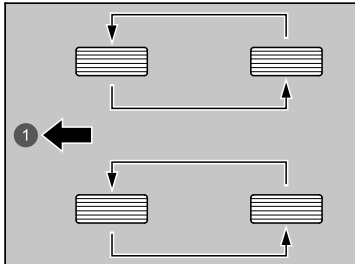

Verwissel de banden zoals hier aangegeven.

1 Voor

✕ Banden wisselen

Banden met een loopvlak met voorgeschreven draairichting mogen alleen van voor naar achter gewisseld worden (niet van de ene naar de andere zijde).

Banden met voorgeschreven draairichting moeten met het merkteken voor de draairichting naar voren wijzend worden gemonteerd, zoals hierna afgebeeld.

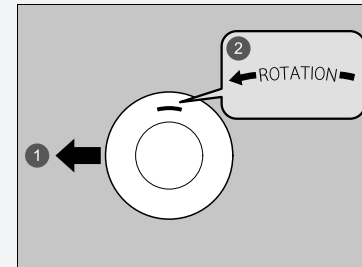

1 Voor

2 Draairichtingmarkering

Zorg dat de bandenspanningen worden gecontroleerd wanneer de banden worden gewisseld.

Wanneer de banden worden gewisseld, moet u het waarschuwingssysteem voor bandenspanning kalibreren.

✕ **Kalibratie van het waarschuwingssysteem voor bandenspanning** BLZ. 467

Tractiehelpvoorzieningen voor sneeuw

Monteer voor het rijden op besneeuwde of bevroren wegen winterbanden of sneeuwkettingen; pas uw snelheid aan en houd tijdens het rijden voldoende afstand tot de overige verkeersdeelnemers.

Bedien het stuurwiel en de remmen met de grootste zorgvuldigheid om slippen te voorkomen.

Gebruik indien nodig of afhankelijk van de wettelijke regels sneeuwkettingen, winterbanden of banden die voor het hele jaar geschikt zijn.

Houd bij het aanbrengen rekening met de volgende zaken.

Voor winterbanden:

- Kies de maat en gewichtskwalificaties die gelijk zijn aan die van de originele banden.
- Breng de banden op alle vier de wielen aan.

Voor sneeuwkettingen:

- Raadpleeg uw dealer voordat u bepaalde kettingen voor uw voertuig koopt.
- Monteer deze uitsluitend op de voorwielen.
- Daar uw voertuig een beperkte bandenafstand heeft, adviseren we u ten eerste de onderstaande kettingen te gebruiken:

Originele bandenmaat*1	Type ketting
235/60R18	RUD-matic classic 4716134

*1: De originele bandenmaat staat op de sticker met de bandgegevens op de portierstijl bij de bestuurder.

- Volg de montage-instructies van de sneeuwkettingfabrikant. Monteer de kettingen zo strak mogelijk.
- Controleer of de kettingen geen contact maken met de remleidingen of de wielophanging.
- Rijd met aangepaste snelheid.

► Tractiehelpvoorzieningen voor sneeuw

⚠ WAARSCHUWING

Gebruik van de verkeerde kettingen of niet correct aangebrachte kettingen, kan de remleidingen beschadigen en kan tot een ongeval leiden waarbij u ernstig of zelfs dodelijk letsel kunt oplopen.

Volg alle instructies in deze gebruikershandleiding met betrekking tot de keuze en het gebruik van sneeuwkettingen.

ATTENTIE

Tractiehelpvoorzieningen met de verkeerde maat of verkeerd aangebrachte tractiehelpvoorzieningen kunnen de remleidingen, de wielophanging, de carrosserie en de wielen van uw voertuig beschadigen. Stop onmiddellijk wanneer deze contact maken met enig onderdeel van het voertuig.

Volgens de EU-richtlijn voor banden dient er, als er winterbanden worden gebruikt, een sticker te worden aangebracht duidelijk in het gezichtsveld van de bestuurder, met de toegestane max. snelheid van de winterbanden indien de bedoelde max. snelheid van het voertuig hoger is dan de toegestane max. snelheid van de winterband. Deze sticker is verkrijgbaar bij uw bandendealer. Raadpleeg een dealer als u vragen hebt.

Wanneer sneeuwkettingen zijn gemonteerd, dient u de instructies van de fabrikant van de sneeuwkettingen met betrekking tot de beperkingen in het gebruik van het voertuig te volgen.

Maak alleen gebruik van sneeuwkettingen in geval van nood of wanneer ze wettelijk vereist zijn om door een bepaald gebied te rijden.

Wees zeer voorzichtig wanneer u met sneeuwkettingen op sneeuw of ijs rijdt. De wegligging ervan kan minder voorspelbaar zijn dan van goede winterbanden zonder sneeuwkettingen.

Als uw voertuig is uitgerust met zomerbanden, moet u er rekening mee houden dat deze banden niet zijn ontworpen voor rijden in winteromstandigheden. Raadpleeg een dealer voor meer informatie.

12V-accu controleren

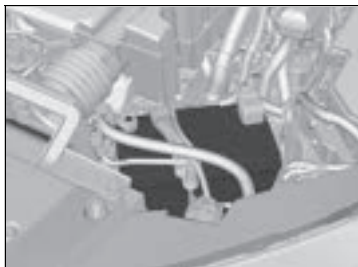

De toestand van de accu wordt gecontroleerd door een sensor op de minpool van de accu. Als er een probleem is met deze sensor, wordt op de interface voor bestuurdersinformatie een waarschuwingsbericht weergegeven. Als dit gebeurt, moet u uw voertuig laten controleren door een dealer.

Controleer de accupolen maandelijks op corrosie.

Als de accu van uw voertuig losgekoppeld of vrijwel leeg is:

- Het audiosysteem wordt uitgeschakeld.
 - ➔ **Audiosysteem opnieuw activeren** BLZ. 293

Modellen met het stuur rechts

- Het startblokkeringsstelsel moet worden gereset.
 - ➔ **Controlelampje startblokkeringsstelsel** BLZ. 127

12V-accu

⚠ WAARSCHUWING

De accu stoot explosief waterstofgas uit tijdens de normale werking.

Een vonk of open vuur kan ertoe leiden dat de accu explodeert met een zodanige kracht dat u ernstig of zelfs dodelijk letsel kunt oplopen.

Houd vonken, open vuur en rookartikelen bij de accu vandaan.

Draag beschermende kleding en een beschermende bril of laat een ervaren monteur het onderhoud aan de accu uitvoeren.

⚠ WAARSCHUWING

De accu bevat zwavelzuur (elektrolyt), dat sterk bijtend en giftig is.

De elektrolyt mag niet met uw ogen of huid in contact komen aangezien dit ernstige brandwonden kan veroorzaken. Draag beschermende kleding en oogbescherming wanneer u aan of bij de accu werkt.

Het inslikken van elektrolyt kan een fatale vergiftiging tot gevolg hebben als er niet onmiddellijk actie wordt genomen.

BUITEN HET BEREIK VAN KINDEREN HOUDEN

► 12V-accu

Noodprocedures

Ogen: Ten minste 15 minuten spoelen met water uit een kop of ander type container. (Water onder druk kan het oog beschadigen.) Bel onmiddellijk een arts.

Huid: Verwijder besmette kleding. Spoel de huid met grote hoeveelheden water. Bel onmiddellijk een arts.

Slikken: Drink water of melk. Bel onmiddellijk een arts.

Treft u corrosie aan, reinig dan de accupolen met een bakpoeder/wateroplossing. Reinig de polen met een vochtige handdoek. Maak de accu met een doek/handdoek droog. Smeer de polen met vet in om toekomstige corrosie tegen te gaan.

Als u de accu vervangt, moet u deze volgens dezelfde specificaties vervangen.

Raadpleeg een dealer voor meer informatie.

De controlelampjes van het systeem van de voertuigstabiliteitsregeling (VSA), Adaptive Cruise Control (ACC) met Low Speed Follow, het waarschuwingssysteem voor lage bandenspanning, het botsingsbeperkingsysteem (CMBS), de Road Departure Mitigation en de veiligheidsondersteuning gaan mogelijk oranje branden, en er wordt een bericht op de interface voor bestuurdersinformatie weergegeven wanneer u de voedingsmodus op AAN zet nadat de 12V-accu opnieuw is aangesloten.

Rijd een korte afstand met een snelheid van meer dan 20 km/h. Alle genoemde controlelampjes zouden uit moeten gaan. Als er een niet uit gaat, laat u het voertuig door een dealer controleren.

12V-accu opladen

Koppel de beide accukabels los om schade aan het elektrisch systeem van uw voertuig te voorkomen. Koppel altijd eerst de kabel aan de minpool (–) los en sluit deze als laatste weer aan.

12V-accu vervangen

Wanneer u de 12V-accu verwijdert en vervangt, dient u altijd de veiligheid bij onderhoud en de waarschuwingen bij het controleren van de accu in acht te nemen om mogelijke gevaren te voorkomen.

➤ **Veilig onderhoud** BLZ. 635

➤ **12V-accu controleren** BLZ. 677

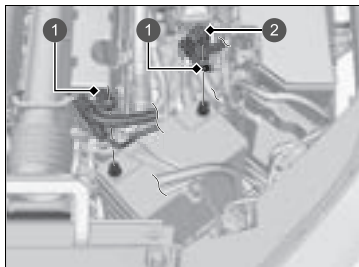

- 1 Moer
- 2 Afdekking

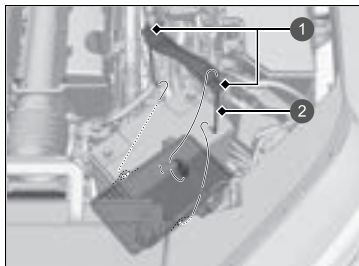

- 1 Moer
- 2 Steun

1. Zet de voedingsmodus in de stand VOERTUIG UIT. Open de motorkap.
2. Draai de moer op de negatieve accukabel los, maak dan de kabel van de minpool (-) los.
3. Open de afdekking van de pluspool van de accu. Draai de moer op de positieve accukabel los, maak dan de kabel van de pluspool (+) los.

4. Draai de moeren aan elke zijde van de accubeugel los met een sleutel.
5. Trek de onderkant van elke accusteun uit het gat op de accuplaat en verwijder het samenstel van de accubeugel en de steunen.

►► 12V-accu vervangen

ATTENTIE

Een onjuist afgevoerde accu kan zeer schadelijk zijn voor het milieu en de volksgezondheid. Volg altijd de lokale regels voor het afvoeren van accu's op.

Dit symbool op de accu betekent dat dit product niet als huishoudelijk afval mag worden behandeld.



Voer deze procedure omgekeerd uit om een nieuwe accu te monteren.

Koppel altijd eerst de kabel aan de minpool (-) los en sluit deze als laatste weer aan.

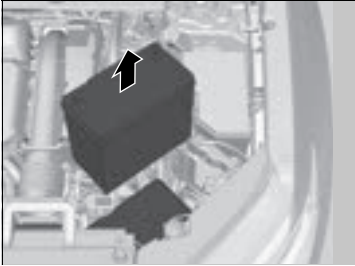

6. Haal de accu er voorzichtig uit.

Acculabel



» Acculabel

GEVAAR

- Houd vuur en vonken uit de buurt van de accu. Accu's produceren explosief gas dat explosies kan veroorzaken.
- Draag een veiligheidsbril en rubberhandschoenen bij het hanteren van de accu; door blootstelling aan de accu-elektrolyt kunt u verbranden of blind worden.
- Laat kinderen nooit in contact komen met de accu. Zorg ervoor dat iemand die de accu aanraakt zeer goed accu's kan hanteren en de gevaren ervan goed kent.
- Behandel de accu-elektrolyt extreem zorgvuldig aangezien deze verdund zwavelzuur bevat. Contact met de huid of ogen kan brandwonden veroorzaken of u blind maken.
- Lees deze handleiding zorgvuldig en begrijp deze goed voordat u de accu hanteert. Het niet naleven van de instructies kan lichamelijk letsel en schade aan het voertuig veroorzaken.
- Gebruik de accu niet als het elektrolytniveau op of onder het aanbevolen peil staat. Gebruik geen accu's met een laag elektrolytniveau, omdat deze kunnen ontploffen en ernstig letsel kunnen veroorzaken.

De batterij van de afstandsbediening vervangen

Als de indicator niet gaat branden wanneer op de knop wordt gedrukt, vervang dan de batterij.

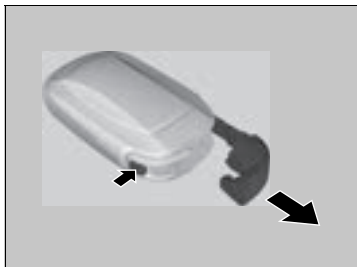

Batterijtype: Lithium-mangaandioxidebatterij CR2032

1. Verwijder de geïntegreerde sleutel.
2. Verwijder de bovenste helft van de afdekking door voorzichtig met een sleutelgreep tussen de rand te wrikken.
 - ▶ Wikkel een doek om de sleutelgreep om krassen op de afstandsbediening te voorkomen.
 - ▶ Ga voorzichtig te werk bij het verwijderen, zodat u de knoppen niet verliest.



De batterij van de afstandsbediening vervangen

⚠ ⚠ WAARSCHUWING

RISICO OP CHEMISCHE BRANDWONDEN

Bij inslikken kan de batterij van de afstandsbediening ernstige interne brandwonden en zelfs dodelijk letsel veroorzaken.

Bewaar nieuwe en gebruikte batterijen buiten het bereik van kinderen.

Als u vermoedt dat een kind de batterij heeft ingeslikt, dient u onmiddellijk een arts te raadplegen.

LET OP: Er bestaat explosiegevaar als de batterij onjuist wordt vervangen. Vervang de batterij alleen door een batterij van hetzelfde of een gelijkwaardig type.

LET OP: Stel het apparaat niet bloot aan hoge temperaturen zoals zonlicht, vuur en dergelijke, die kunnen leiden tot een explosie of lekkage van brandbare vloeistoffen of gassen tijdens gebruik, opslag of transport.

LET OP: Werp een batterij niet in vuur of een hete oven en zorg dat de batterij niet mechanisch wordt verbrijzeld of gesneden, wat kan leiden tot een explosie.

LET OP: Stel niet bloot aan extreem lage luchtdruk op grote hoogte, wat kan leiden tot een explosie of lekkage van brandbare vloeistof of gas.

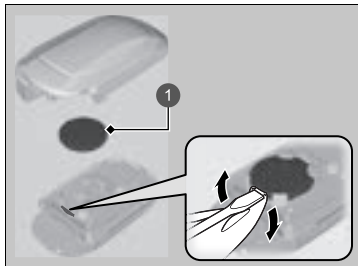

1 Batterij

3. Verwijder de batterij door de rand los te wrikken met een platte schroevendraaier. Let bij het vervangen van de batterij op de juiste polariteit.
 - Omwikkel de platte schroevendraaier met een doek om krassen op de afstandsbediening te voorkomen.

►► De batterij van de afstandsbediening vervangen

Een waarschuwing bevindt zich naast de knoopcel*.

ATTENTIE

Een onjuist afgevoerde batterij kan milieuschade veroorzaken. Volg altijd de lokale regels voor het afvoeren van batterijen op.

Het volgende symbool betekent dat dit product niet als huishoudelijk afval mag worden behandeld.



Vervangende batterijen zijn in de handel of bij een dealer verkrijgbaar.

Informatie knoopcelbatterij



Informatie over de fabrikant:

Panasonic Energy Co., Ltd.

Handelsnaam: Panasonic

Postadres: 1-1 Matsushita-cho, Moriguchi-city, Osaka, 570-8511, Japan

Airconditioning

Om een goede en veilige werking van het klimaatregelsysteem te garanderen, mag het koelsysteem alleen door een gekwalificeerde monteur worden onderhouden.

Repareer de verdamper (koelspiraal) van de airconditioning nooit en vervang deze nooit door een verdamper die is verwijderd uit een gebruikt of hergebruikt voertuig.

Het klimaatregelsysteem in dit voertuig bevat gefluoreerde broeikasgassen.

ⓘ Onderhoud van klimaatregelsysteem

ATTENTIE

Uitgestoten koelmiddel is schadelijk voor het milieu. Om de uitstoot van koelmiddel te voorkomen, mag u de verdamper nooit vervangen door een verdamper die is verwijderd uit een gebruikt of hergebruikt voertuig.





Het koelmiddel in het airconditioningsysteem van uw voertuig is brandbaar en kan ontbranden tijdens onderhoudswerkzaamheden wanneer de juiste procedures niet worden opgevolgd.

De sticker van de airconditioning bevindt zich onder de motorkap:

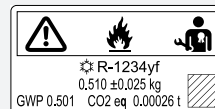
➤ **Veiligheidsstickers** BLZ. 112

➤ **Specificaties** BLZ. 738



-  : Let op
-  : Ontvlambaar koelmiddel
-  : Gekwalificeerde monteur vereist voor onderhoud
-  : Airconditioningsysteem

Stof- en pollenfilter

■ Wanneer het stof- en pollenfilter moet worden vervangen

Vervang het stof- en pollenfilter volgens het aanbevolen onderhoudsschema van uw voertuig. Het is raadzaam om het filter zelfs eerder te vervangen als het voertuig in een stoffige omgeving heeft gereden.

📄 **Onderhoudsschema*** BLZ. 643

■ Stof- en pollenfilter vervangen

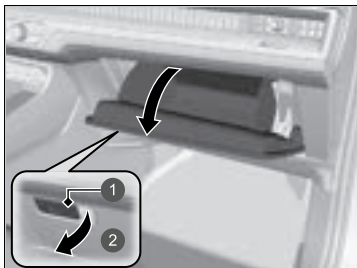

- 1 Hendel
- 2 Trekken

1. Open het handschoenenkastje.

►► Stof- en pollenfilter

Als de luchtstroom van het klimaatregelsysteem duidelijk afneemt en de ramen makkelijk beslaan, dient het filter wellicht te worden vervangen.

Het stof- en pollenfilter verzamelt pollen, stof en andere deeltjes in de lucht.

Als u niet zeker weet hoe u het stof- en pollenfilter moet vervangen, laat het dan door een dealer vervangen.

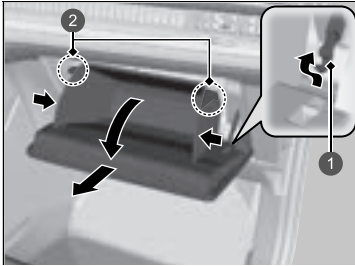

- 1 Aanslag
- 2 Lip

2. Druk op de aanslag aan de passagierszijde van het handschoenenkastje om deze los te maken van het handschoenenkastje.
3. Maak de twee lipjes los door op elk zijpaneel te drukken.
4. Verwijder het handschoenenkastje.

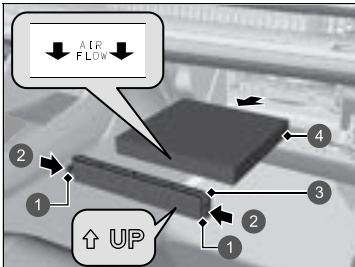

- 1 Lip
- 2 Drukken
- 3 Afdekking
- 4 Stof- en pollenfilter

5. Druk op de lipjes op de hoeken van de afdekking van het filterhuis en verwijder deze.
6. Verwijder het filter uit de behuizing.
7. Monteer een nieuw filter in de behuizing.
 - Zorg dat de **AIR FLOW**-pijl omlaag wijst.

Interieurverzorging

Gebruik een stofzuiger om stof te verwijderen voordat u dat met een doek doet. Gebruik een vochtige doek met een mengsel van een mild reinigingsmiddel en warm water om vuil te verwijderen. Gebruik een schone doek om resten reinigingsmiddel te verwijderen.

■ Veiligheidsgordels reinigen

Gebruik een zachte borstel met een mengsel van milde zeep en warm water om de veiligheidsgordels te reinigen. Laat de veiligheidsgordels aan de lucht drogen. Wrijf de lussen van de verankeringen van de veiligheidsgordels met een schone doek schoon.

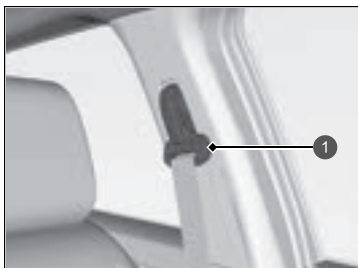

1 Lus

■ Ruiten reinigen

Gebruik hierbij een glasreinigingsmiddel.

▣ Interieurverzorging

Mors geen vloeistoffen in het interieur van het voertuig. Elektrische apparaten en systemen kunnen defect raken indien er vloeistoffen op gemorst worden.

Gebruik geen sprays op siliconenbasis op elektrische apparaten zoals audio-apparaten en schakelaars. Dit kan tot storingen aan de apparaten of brand in het voertuig leiden. Als per ongeluk spray op siliconenbasis op elektrische apparaten is gebruikt, raadpleeg dan uw dealer.

Afhankelijk van hun samenstelling kunnen chemicaliën en vloeibare aromaten verkleuring, rimpels en barsten veroorzaken in onderdelen op harsbasis en in bekledingsstoffen.

Gebruik geen oplosmiddelen op alkalibasis of organische oplosmiddelen zoals benzeen of benzine.

Wrijf na het gebruik van chemicaliën de behandelde oppervlakken voorzichtig met een droge doek schoon. Leg gebruikte doeken niet langere tijd op onderdelen op harsbasis en op bekledingsstoffen.

Zorg dat u geen vloeibare luchtverfrisser morst.

▣ Ruiten reinigen

Aan de binnenzijde van de achterraut zijn draden aangebracht. Wrijf met een zachte doek in dezelfde richting als de draden om beschadiging van de draden te voorkomen.

Zorg dat u geen vloeistoffen, zoals water of glasreinigingsmiddel, morst op of rondom de afdekking van de elektrische componenten rond de achteruitkijkspiegel.

Vloermatten

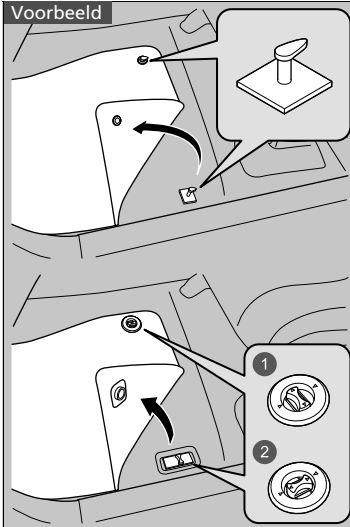

- 1 Ontgrendelen
- 2 Vergrendelen

De vloermat van de bestuurder wordt over verankeringspunten in de vloer gehaakt, die voorkomen dat de vloermat naar voren kan schuiven.

Plaats geen extra vloermatten boven op de verankerde mat.

⌘ Vloermatten

Gebruikt u vloermatten die niet tot de originele uitrusting van uw voertuig behoren, zorg er dan voor dat deze voor uw specifieke voertuig ontworpen zijn, correct passen en stevig aan de verankeringspunten in de vloer bevestigd zijn. Plaats vloermatten voor de achterbank op de juiste wijze. Als ze niet op de juiste wijze zijn geplaatst, kunnen de vloermatten de functies van de voorstoelen hinderen.

■ Leren bekleding onderhouden

Voor een goede reiniging van leer:

1. Gebruikt u eerst een stofzuiger of zachte droge doek om vuil of stof te verwijderen.
2. Reinig vervolgens het leer met een zachte vochtige doek met een oplossing van 90% water en 10% neutrale zeep.
3. Veeg vervolgens alle zeepresten weg met een schone, vochtige doek.
4. Neem achtergebleven water af en laat het leer drogen in de schaduw.

► Leren bekleding onderhouden

Het is belangrijk dat vuil of stof zo snel mogelijk wordt verwijderd of weggeveegd. Gemorste vloeistof kan doordringen in leer en vlekken veroorzaken. Vuil of stof kan schuurplekken veroorzaken in het leer. Let er daarnaast op dat sommige donkere kleding op de lederen stoelen kan afgeven en zo verkleuring of vlekken kan veroorzaken.

Exterieurverzorging

Verwijder na iedere rit het stof van de carrosserie. Inspecteer uw voertuig regelmatig op krassen in gelakte oppervlakken. Een kras in een gelakt oppervlak kan carrosserieeroest tot gevolg hebben. Ontdekt u een kras, repareer deze dan zo snel mogelijk.

■ Voertuig wassen

Was het voertuig regelmatig. Was het vaker als u rijdt onder de volgende omstandigheden:

- Na een rit op wegen met strooizout.
- Na een rit over kustwegen.
- Indien teer, roet, vogeluitwerpselen, insecten of boomsappen op gelakte oppervlakken zijn terecht gekomen.

☒ Voertuig wassen

Spuit geen water in de luchtinlaatroosters. Dit kan storingen veroorzaken.

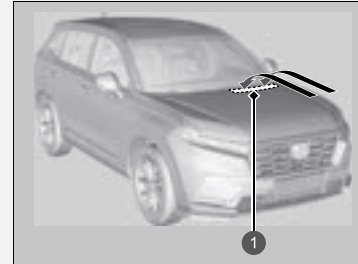

① Luchtinlaatroosters

Vergrendel de portieren wanneer u het voertuig wast. Spuit geen water rechtstreeks op de brandstoftankklep. Door een hogedrukstraal kan de klep open gaan.

Als u de wisserarmen van de voorruit moet tillen, zet ze dan eerst in de onderhoudsstand.

☒ **De ruitwisserarmen voor optillen** BLZ. 668

■ Gebruik van een automatische autowasstraat

- Zorg dat u de instructies van de automatische autowasstraat opvolgt.
- Klap de buitenspiegels naar binnen.
- Schakel bij modellen met ruitenwissers met automatisch wisinterval de ruitenwissers uit.

■ Hogedrukreinigers gebruiken

- Houd voldoende afstand tussen de spuitmond van de reiniger en de carrosserie van het voertuig.
- Ga met name voorzichtig te werk rondom de ruiten. Staat u op te korte afstand van het voertuig, dan kan water in het interieur binnendringen.
- Spuit geen water onder hoge druk rechtstreeks in het motorcompartiment. Gebruik in plaats daarvan water met lage druk en een mild reinigingsmiddel.
- Spuit geen water rechtstreeks op de camera of het gebied eromheen. Er kan water in de lens komen waardoor de camera niet goed werkt.

■ Was aanbrengen

Een zorgvuldig aangebrachte autocarrosseriewaslaag helpt de lak van uw voertuig tegen de elementen te beschermen. Was verdwijnt na verloop van tijd en na blootstelling van de autolak aan de elementen; breng daarom tijdig een nieuwe waslaag aan.

■ Bumpers en andere gelakte kunststof delen onderhouden

Is benzine, olie, motorcoelvlloeistof of accuvloeistof terecht gekomen op onderdelen die van kunststof zijn vervaardigd, dan kunnen deze onderdelen vlekken gaan vertonen of kan de coating loslaten. Wrijf deze onderdelen in dat geval onmiddellijk schoon met een zachte doek en schoon water.

» Gebruik van een automatische autowasstraat

Zorg er bij gebruik van een automatische autowasstraat waar het voertuig op een lopende band doorheen wordt getrokken voor dat de transmissie in de stand **N** staat.

» **Als u de transmissie in de stand **N** wilt laten staan (wasstraatmodus) BLZ. 438**

» Was aanbrengen

ATTENTIE

Chemische oplosmiddelen en krachtige reinigingsmiddelen kunnen schade aan de lak en aan metalen en kunststoffen onderdelen van uw voertuig veroorzaken. Veeg gemorste brandstof direct op.

» Bumpers en andere gelakte kunststof delen onderhouden

Raadpleeg een dealer over het juiste materiaal voor het repareren van gelakte oppervlakken van onderdelen die van kunststof zijn vervaardigd.

■ Ruiten reinigen

Gebruik hierbij een glasreinigingsmiddel.

■ Aluminiumvelgen onderhouden

Aluminium is vatbaar voor veroudering door de inwerking van zout en andere wegvervuilingen. Veeg indien nodig in een zo vroeg mogelijk stadium met een spons en een mild reinigingsmiddel deze wegvervuilingen weg. Gebruik geen agressieve chemicaliën (inclusief bepaalde in de handel verkrijgbare velgenreinigingsmiddelen) of een harde borstel. Deze kunnen de beschermende laag op aluminiumvelgen beschadigen en corrosie veroorzaken. Afhankelijk van het type afwerking, kunnen de velgen ook hun glans verliezen of gepolijst lijken. Droog de velgen af met een doek terwijl ze nog nat zijn om watervlekken te voorkomen.

■ Beslagen lenzen van de buitenverlichting

De binnenzijde van de lenzen van de buitenverlichting (koplampen, remlichten, enz.) kan tijdelijk beslaan wanneer u in de regen hebt gereden of nadat het voertuig is gewassen in een wasstraat. In de lenzen kan ook condensatie ophopen als er een groot genoeg verschil is tussen de omgevingstemperatuur en de temperatuur in de lens (zoals ook de ruiten van het voertuig beslaan in regenachtige omstandigheden). Deze omstandigheden zijn natuurlijke processen en geen constructiefout van de buitenverlichting.

Door het ontwerp van de lens kan vocht op het frame van de lens ontstaan. Ook dit is geen defect.

Echter, als u ziet dat zich grote hoeveelheden water ophopen of dat er grote waterdruppels in de lens ontstaan, laat uw voertuig dan door een dealer inspecteren.

■ Spiegel met hydrofiele coating

Het spiegeloppervlak van de buitenspiegels is voorzien van een hydrofiele coating. Volg de volgende stappen wanneer de hydrofiele coating minder goed werkt.

1. Spoel de buitenspiegels af met water en verwijder vuil.
2. Veeg de spiegels schoon met een schone, vochtige doek.
 - Als u het vuil niet kunt verwijderen, gebruik dan een originele ruitenreiniger of een neutraal reinigingsmiddel en spoel af met voldoende water.
3. Laat de spiegels vijf tot negen uur in de zon drogen.

» Spiegel met hydrofiele coating

ATTENTIE

Ga als volgt te werk om schade aan de hydrofiele coating van de spiegels te voorkomen.

- Gebruik geen was of waterafstotende middelen op het spiegeloppervlak.
- Veeg de spiegels niet af met een korrelige doek of een schurend reinigingsmiddel.

Accessoires

Controleer bij het installeren van accessoires het volgende:

- Breng geen accessoires op de voorruit aan. Deze kunnen het zicht belemmeren en uw reacties op de rijomstandigheden vertragen.
- Breng geen andere accessoires aan dan originele Honda-accessoires op de gebieden die voor uw voertuig zijn gemarkeerd met **SRS AIRBAG**, op de zijkant of de rugleuning van de voorstoelen, aan de zijkant van de achterstoelen, op de voor- of portierstijlen of in de buurt van de zijruiten. Andere accessoires dan originele Honda-accessoires die voor uw voertuig zijn aangewezen die hier wel worden aangebracht, kunnen de juiste werking van de airbags belemmeren of tegen u of een andere inzittende aan worden geslingerd als de airbags worden opgeblazen.
- Zorg ervoor dat elektronische accessoires niet de elektrische circuits kunnen overbelasten of de correcte werking van uw voertuig belemmeren.
 - **Zekeringen** BLZ. 725
- Laat voor het monteren van elektronische accessoires de installateur contact opnemen met een dealer voor assistentie. Laat indien mogelijk een dealer de uiteindelijke montage inspecteren.

Accessoires en modificaties

WAARSCHUWING

Onjuiste accessoires of modificaties kunnen van invloed zijn op de wegligging, de stabiliteit en de prestaties van uw voertuig en kunnen een ongeval veroorzaken waarbij u ernstig of dodelijk letsel kunt oplopen.

Volg alle instructies in deze gebruikershandleiding met betrekking tot accessoires en modificaties.

WAARSCHUWING

Gebruik van een hoogspanningsaccu die onjuist is ontworpen, ontwikkeld of gefabriceerd, kan brand veroorzaken in uw voertuig.

Een autobrand kan resulteren in een ongeval of lichamelijk letsel.

Gebruik alleen een originele hoogspanningsaccu van Honda, of gelijkwaardig, in uw voertuig.

Modificaties

Voer geen modificaties aan uw voertuig uit op een manier die van invloed kan zijn op de wegligging, de stabiliteit en de betrouwbaarheid en breng geen niet-originele Honda-onderdelen of -accessoires aan die een gelijksoortig effect kunnen hebben.

Zelfs kleine wijzigingen aan voertuigsystemen kunnen van invloed zijn op de algehele prestaties van het voertuig.

Zorg er altijd voor dat alle uitrusting goed is geïnstalleerd en onderhouden en voer geen modificaties aan uw voertuig of de systemen ervan uit die ervoor kunnen zorgen dat uw voertuig niet meer aan de lokale wettelijke eisen voldoet.

De diagnosepoort (OBD-II/SAE J1962-stekker) die op dit voertuig is geïnstalleerd, is bedoeld om te worden gebruikt met het diagnosesysteem voor voertuigsystemen of met andere door Honda goedgekeurde apparaten. Gebruik van een ander type apparaat kan de elektronische systemen van het voertuig negatief beïnvloeden of blokkeren, waardoor een storing in het systeem kan ontstaan, de accu leeg kan lopen of andere onverwachte problemen kunnen ontstaan.

Wijzig of repareer het hybride hoogspannings-voedingssysteem of de elektrische systemen van uw voertuig niet. Demontage of wijziging van elektrische apparaten kan een botsing of brand tot gevolg hebben.

Als u uw hoogspanningsaccu ooit moet vervangen als de garantie niet meer geldig is, gebruik dan alleen een originele hoogspanningsaccu van Honda. Een originele hoogspanningsaccu van Honda is speciaal ontworpen om te werken met het hybride voedingssysteem van uw voertuig en is dusdanig ontworpen, ontwikkeld en gefabriceerd dat situaties met te hoge ladingen worden voorkomen. Een niet-originele hoogspanningsaccu is mogelijk niet op dezelfde manier ontworpen, ontwikkeld en gefabriceerd, en installatie van een dergelijke accu kan leiden tot een te hoge lading, brand, vermogensverlies of andere omstandigheden die het risico van een botsing of letsel vergroten.

►► Accessoires en modificaties

Mobiele telefoons, alarminstallaties, zendontvangers, radio-antennes en laagspanningsaudiosystemen die correct zijn geïnstalleerd, horen de computergestuurde systemen van het voertuig, zoals uw airbags en antiblokkeerremmen, niet te storen.

Om de juiste werking van uw voertuig te waarborgen worden originele Honda-accessoires aanbevolen.

Sommige originele Honda-accessoires worden geleverd met een exclusieve gebruikershandleiding voor de bediening en het onderhoud van het product. Als u een gebruikershandleiding voor een accessoire ontvangt, raadpleeg deze dan voor meer informatie.

Als originele Honda-accessoires niet meer werken, raadpleeg dan de afzonderlijke gebruikershandleiding van het accessoire (indien van toepassing) of neem contact op met een dealer voor hulp bij het oplossen van de mogelijke storing.

Onverwachte gebeurtenissen

In dit hoofdstuk worden problemen beschreven die soms kunnen optreden en maatregelen die u kunt nemen om de problemen te verhelpen.

Bij een lekke band

Lekke band tijdelijk repareren 698

Hanteren van de krik 710

Voedingssysteem start niet

De procedure controleren 711

Bij een zwakke batterij van de sleutellose

afstandsbediening 712

Voedingssysteem aan in geval van nood 713

Voedingssysteem uit in geval van nood 714

Als de 12V-accu leeg is 715

Oververhitting 717

Controlelampje gaat branden/knipperen

Als de waarschuwing Motoroliedruk laag verschijnt ... 719

Indien het controlelampje van het laadsysteem
van de 12V-accu gaat branden 719

Als de waarschuwing Verminderde
stopkracht wordt weergegeven 720

Storingsindicatielampje brandt of knippert 720

Als het rode controlelampje van het remsysteem
gaat branden of knipperen 721

Als het controlelampje van het elektrisch
stuurbevestigingssysteem (EPS) gaat
branden 722

Als het rode remsysteemcontrolelampje brandt/
knippert en het amber controlelampje brandt 723

Als het controlelampje lage bandenspanning/
waarschuwingssysteem bandenspanning
gaat branden of knippert 724

Als het controlelampje van het
transmissiesysteem knippert naast
het waarschuwingsbericht 724

Zekeringen

Locaties van zekeringen 725

Zekeringen controleren en vervangen ... 729

Slepen in noodsituaties 732

**Wanneer u de brandstoftankklep niet
kunt ontgrendelen** 733

Wanneer u de achterklep niet kunt openen ... 734

Het voertuig verlaten in een noodgeval 735

Lekke band tijdelijk repareren

Als de band een grote snee of een andere ernstige beschadiging heeft, moet u het voertuig laten wegslepen. Alleen als de band een kleine lekkage vertoont, bijvoorbeeld door een spijker, kunt u de tijdelijke bandenreparatieset gebruiken. Rijd vervolgens naar het dichtstbijzijnde tankstation voor een definitieve reparatie.

Wanneer een band tijdens het rijden lek raakt, pak het stuurwiel dan stevig beet en rem geleidelijk om snelheid te minderen. Stop vervolgens op een veilige plek.

1. Parkeer het voertuig op een vaste, vlakke, slipvrije ondergrond en schakel de parkeerrem in.
2. Zet de transmissie in stand **P**.
3. Zet de alarmknipperlichten aan en zet de voedingsmodus in de stand VOERTUIG UIT.

Lekke band tijdelijk repareren

Gebruik de set niet in de volgende omstandigheden. Neem in plaats daarvan contact op met een dealer of met de wegenwacht om het voertuig te laten slepen.

- De houdbaarheidsdatum van het dichtingsmiddel voor de band is verlopen.
- Het voertuig heeft meer dan één lekke band.
- Het gat of de snee is groter dan 4 mm.
- De zijkant van de band is beschadigd of de lekkage bevindt zich buiten het contactvlak van de band.

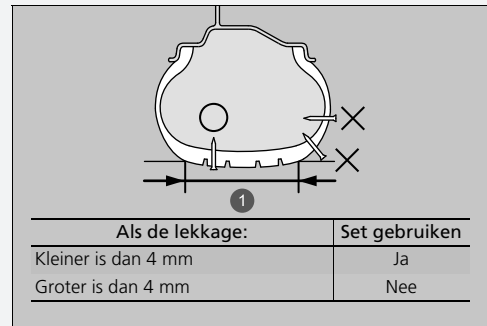

1 Contactvlak

- De beschadiging is ontstaan door het rijden met banden met een zeer lage bandenspanning.
- De hiel van de band bevindt zich niet op de juiste plaats.
- De velg is beschadigd.

Verwijder de spijker of schroef die de band doorboorde, niet. Als u deze verwijdert, is het mogelijk dat u de lekkage niet met de set kunt herstellen.

■ Voorbereidingen voor tijdelijke reparatie van lekke band

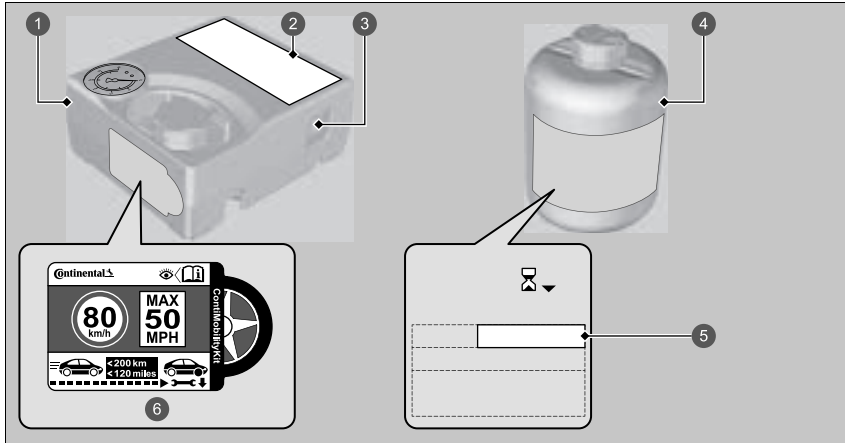

- 1 Luchtcompressor
- 2 Label met instructies
- 3 Schakelaar luchtcompressor
- 4 Fles met dichtingsmiddel
- 5 Houdbaarheidsdatum
- 6 Label met snelheidsbeperking

► Voorbereidingen voor tijdelijke reparatie van lekke band

Lees aandachtig het label met instructies dat op de set is aangebracht als u een band tijdelijk wilt repareren.

Het snelheidsbeperkingslabel is aangebracht aan de zijkant van de bandenreparatieset voor tijdelijke reparatie.

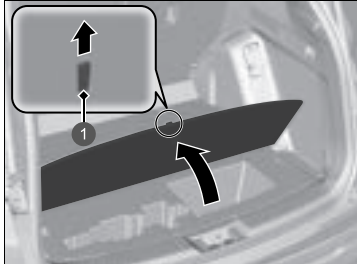

1 Riem

1. Open de achterklep.
2. Trek aan de riem en open de klep in de vloer van de bagageruimte.

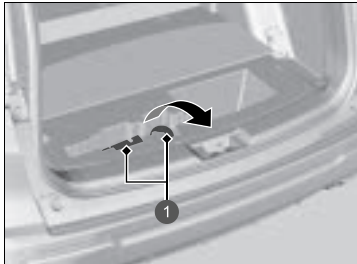

1 Bandenreparatieset

3. Haal de set uit het vloerkastje in de bagageruimte.
4. Plaats de set recht op een vlakke ondergrond in de buurt van de lekke band, uit de buurt van verkeer. Plaats de set niet op de zijkant.

■ Dichtingsmiddel en lucht injecteren

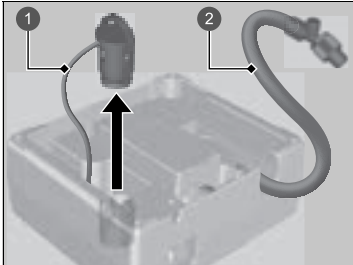

- ❶ Voedingskabel
- ❷ Slang van luchtcompressor

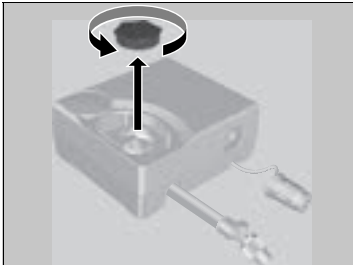

1. Verwijder de luchtcompressorslang en de voedingskabel uit de achterzijde van de luchtcompressor.

2. Verwijder de dop van de luchtcompressor.

⊠ Dichtingsmiddel en lucht injecteren

⚠ WAARSCHUWING

Het bandendichtingsmiddel bevat schadelijke bestanddelen die dodelijk kunnen zijn bij inslikken.

Indien het middel per ongeluk toch wordt ingeslikt, moet overgeven worden vermeden. Aanbevolen wordt om veel water te drinken en onmiddellijk medische hulp te zoeken.

In geval van aanraking met de huid of ogen, spoelen met koel water en zo nodig medische hulp zoeken.

Houd de fles met het dichtingsmiddel buiten bereik van kinderen.

Bij koude temperaturen is het mogelijk dat het dichtingsmiddel niet goed vloeibaar is. Warm in dit geval het product vóór gebruik vijf minuten op.

Het dichtingsmiddel is vervaardigd op basis van latex en kan permanente vlekken op kledij en andere materialen veroorzaken. Wees voorzichtig tijdens het gebruik en veeg het product meteen op indien u morst.

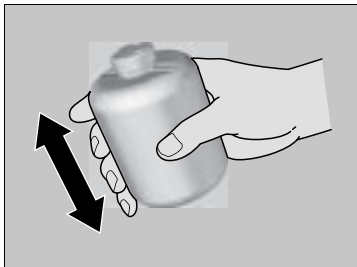

3. Schud de fles goed.

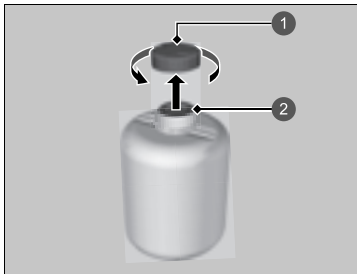

4. Verwijder de dop van de fles.
► Verwijder de verzegeling niet.

- 1 Dop van fles
- 2 Niet verwijderd

►► Dichtingsmiddel en lucht injecteren

Verwijder de lege fles niet na inspuiten van het dichtingsmiddel.

Bezoek een Honda-dealer voor een nieuwe fles met dichtingsmiddel en een juiste afvoer van de lege fles.

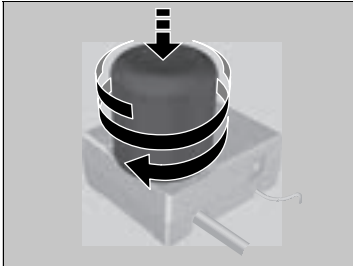

5. Schroef de afgedichte fles op de luchtcompressor.
 - Schroef de fles stevig vast, zodat deze niet los kan raken.

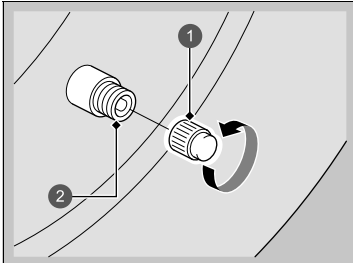

- 1 Ventioldop
- 2 Ventiel

6. Draai de ventioldop los.

► Dichtingsmiddel en lucht injecteren

⚠ WAARSCHUWING

Door de motor te laten draaien in een (deels) afgesloten ruimte ontstaat er mogelijk een snelle opeenstapeling van schadelijke koolmonoxide.

Door het inademen van dit kleur- en geurloze gas kunt u het bewustzijn verliezen, hetgeen zelfs de dood tot gevolg kan hebben. Laat de motor enkel in de openlucht draaien voor gebruik van de luchtcompressor.

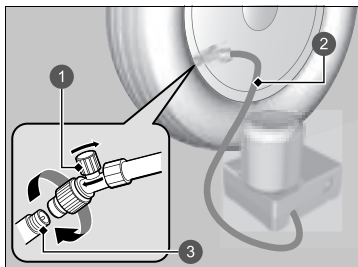

- 1 Luchtklep
- 2 Slang van luchtcompressor
- 3 Ventiel

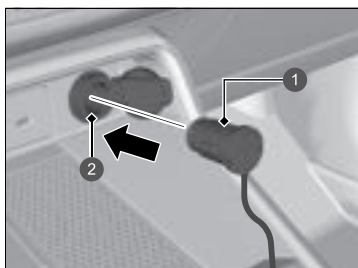

- 1 Stekker
- 2 Accessoirevoeding

7. Schroef de luchtcompressorslang op het ventiel.

- Zorg dat de luchtklep is gesloten en de luchtcompressor is uitgeschakeld.

8. Sluit de compressor aan op de accessoirevoeding.

- Zorg dat het snoer niet klem komt te zitten in een portier of raam.

➤ **Accessoirevoedingen** BLZ. 277

9. Schakel het voedingsstelsel van het voertuig in.

➤ **Koolmonoxidegas** BLZ. 111

►► Dichtingsmiddel en lucht injecteren

Schakel de luchtcompressor uit tijdens het aansluiten van de luchtcompressorslang.

U hoort een motorgeluid van de geactiveerde luchtcompressor. Dit is normaal.

Als de vereiste luchtdruk niet binnen de 10 minuten wordt bereikt, heeft de band mogelijk een te grote beschadiging opgelopen en is een reparatie met deze set niet toereikend. In dit geval moet het voertuig worden weggesleept.

Schakel eerst de luchtcompressor uit als u de luchtdruk wilt meten.

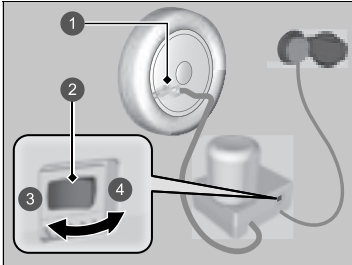

- ① Luchtklep
- ② Schakelaar
- ③ OFF
- ④ ON

10. Schakel de luchtcompressor in en pomp de band op tot de gespecificeerde bandenspanning.
 - De compressor spuit dichtingsmiddel en lucht in de band.
 - Raadpleeg de sticker op de portiersponning aan bestuurderszijde voor de gespecificeerde spanningen.
11. Zet de luchtcompressor uit nadat de luchtdruk de opgegeven waarde heeft bereikt.
 - Controleer de luchtdrukmeter op de luchtcompressor.
 - Als de bandenspanning te hoog is, laat dan lucht ontsnappen door aan de luchtklep te draaien. Let erop dat u geen dichtingsmiddel morst.
12. Koppel de stekker los van de accessoirevoeding.
13. Schroef de luchtcompressorslang los van het ventiel. Breng de slangdop aan.
 - Let erop dat u geen dichtingsmiddel morst tijdens ontkoppelen van de slang. Veeg gemorst dichtingsmiddel direct op.
14. Berg de bandenreparatieset op in de bagageruimte.
 - Verwijder de fles met dichtingsmiddel niet uit de luchtcompressor.

► Dichtingsmiddel en lucht injecteren

Informeer over het gebruik van dichtingsmiddel wanneer u een Honda-dealer of Honda-assistance vraagt de lekke band te vervangen of te repareren.

Deze luchtcompressor is ontworpen voor de voertuigband. Controleer het volgende:

- De voeding van de luchtcompressor is beperkt tot de 12 volt gelijkstroom van de accessoirevoeding van uw voertuig.
- Bedien de luchtcompressor van de tijdelijke bandenreparatieset niet langer dan 15 minuten. De luchtcompressor kan oververhit raken en permanent worden beschadigd. Laat de compressor afkoelen wanneer deze continu wordt gebruikt.

■ Het dichtingsmiddel in de band verdelen

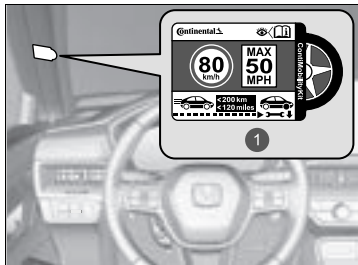

- 1 Label met snelheidsbeperking

1. Plak het label met de snelheidsbeperking op de aangegeven locatie.
2. Rijd ongeveer 10 minuten of 3 tot 10 kilometer met het voertuig.
 - Rijd niet sneller dan 80 km/h.
3. Parkeer het voertuig op een veilige plek.

►► Het dichtingsmiddel in de band verdelen

⚠ WAARSCHUWING

Door de motor te laten draaien in een (deels) afgesloten ruimte ontstaat er mogelijk een snelle opeenstapeling van schadelijke koolmonoxide.

Door het inademen van dit kleur- en geurloze gas kunt u het bewustzijn verliezen, hetgeen zelfs de dood tot gevolg kan hebben. Laat de motor enkel in de openlucht draaien voor gebruik van de luchtcompressor.

Raadpleeg de sticker op de portiersponning aan bestuurderszijde voor de gespecificeerde spanningen.

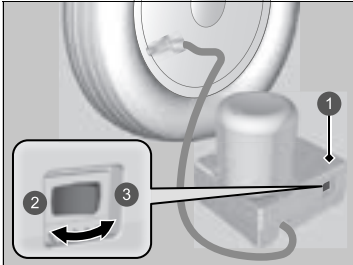

- ❶ Luchtcompressor
- ❷ OFF
- ❸ ON

4. Controleer de bandenspanning opnieuw met de meter op de luchtcompressor.
 - Schakel de luchtcompressor niet in om de druk te controleren.
5. Als de bandenspanning
 - Minder is dan 130 kPa (1,3 bar): Niet oppompen of doorrijden. In dat geval is het lek te ernstig. Bel een garage of de wegwacht om uw voertuig te laten slepen.
 - ❑ **Slepen in noodsituaties** BLZ. 732
 - Gespecificeerde luchtdruk (zie label op portiersponning bestuurder) of meer: Blijf rijden tot aan de dichtstbijzijnde garage of benzinepomp. Rijd niet sneller dan 80 km/h.
 - Meer is dan 130 kPa (1,3 bar), maar minder dan de gespecificeerde druk (zie label op portiersponning bestuurder): Pomp de band op tot de opgegeven luchtdruk is bereikt.
 - ❑ **Een zachte band oppompen** BLZ. 708

Herhaal de stappen 2 tot en met 4 tot aan het dichtstbijzijnde tankstation. Rijd niet sneller dan 80 km/h.

 - De afstand naar het dichtstbijzijnde tankstation moet ongeveer binnen 200 kilometer zijn.
6. Pak de set weer in en berg deze op de juiste plaats op.

■ Een zachte band oppompen

U kunt de set gebruiken om een niet-lekke band met een te lage bandspanning op te pompen.

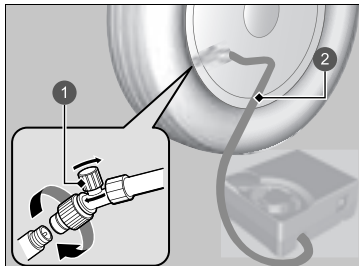

- 1 Luchtklep
- 2 Slang

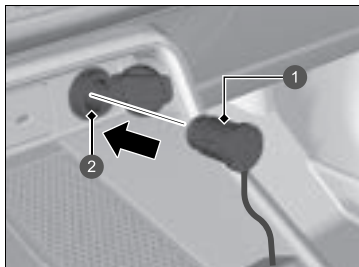

- 1 Stekker
- 2 Accessoirevoeding

1. Neem de luchtcompressor uit de bagageruimte.

☒ Voorbereidingen voor tijdelijke reparatie van lekke band BLZ. 699

2. Plaats de set rechtop op een vlakke ondergrond in de buurt van de op te pompen band, uit de buurt van verkeer. Plaats de set niet op de zijkant.
3. Verwijder de ventieldop.
4. Bevestig de slang op het ventiel. Schroef de bevestiging vast tot deze goed vast zit.
 - Controleer of de luchtklep is gesloten.

5. Sluit de compressor aan op de accessoirevoeding.
 - Zorg dat het snoer niet klem komt te zitten in een portier of raam.

☒ Accessoirevoedingen BLZ. 277

6. Schakel het voedingssysteem van het voertuig in.

☒ Koolmonoxidegas BLZ. 111

☒ Een zachte band oppompen

⚠ WAARSCHUWING

Door de motor te laten draaien in een (deels) afgesloten ruimte ontstaat er mogelijk een snelle opeenstapeling van schadelijke koolmonoxide.

Door het inademen van dit kleur- en geurloze gas kunt u het bewustzijn verliezen, hetgeen zelfs de dood tot gevolg kan hebben. Laat de motor enkel in de openlucht draaien voor gebruik van de luchtcompressor.

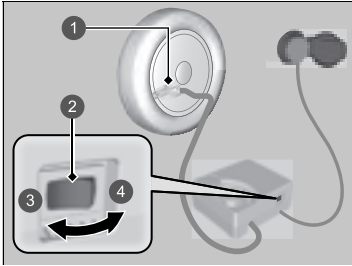

- ① Luchtklep
- ② Schakelaar
- ③ OFF
- ④ ON

7. Schakel de luchtcompressor in om de band op te pompen.
 - De compressor pompt lucht in de band.
 - Als u het voedingssysteem hebt gestart, laat dit dan draaien tijdens het pompen.
8. Pomp de band op tot de opgegeven luchtdruk is bereikt.
9. Schakel de luchtcompressor uit.
 - Controleer de manometer op de luchtcompressor.
 - Draai de luchtklep om lucht te laten ontsnappen als de band te hard is opgepompt.
10. Schakel het voedingssysteem uit en koppel de luchtcompressor los van de accessoirevoeding.
11. Schroef de luchtcompressorslang los van het ventiel. Breng de ventieldop weer aan.
12. Berg de luchtcompressor op in de bagageruimte.

►► Een zachte band oppompen

ATTENTIE

Bedien de luchtcompressor van de tijdelijke bandenreparatieset niet langer dan 15 minuten. De luchtcompressor kan oververhit raken en permanent worden beschadigd.

Hanteren van de krik



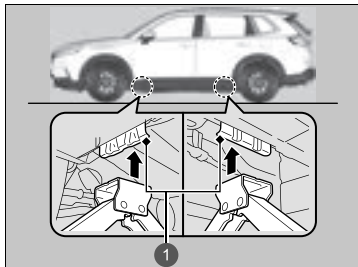

Uw voertuig heeft krikpunten zoals afgebeeld.
Neem bij het vervangen van de banden contact op met een dealer.



1 Krikpunten

De procedure controleren

Als het voedingssysteem niet start, controleert u de volgende punten en onderneemt u de juiste actie.

Controlelijst	Conditie	Wat te doen
Controleer of het relevante controlelampje gaat branden en of de berichten op de interface voor bestuurdersinformatie verschijnen.	Het bericht  Temperatuur te laag voor werking van voertuig wordt weergegeven.	<ul style="list-style-type: none"> • Wacht totdat de omgevingstemperatuur hoger wordt of verplaats het voertuig naar een plaats die warmer is. • Neem indien nodig contact op met de dealer.
	Het bericht  Raak startknop aan met embleemzijde van afstandsbediening om te starten wordt weergegeven.	❗ Bij een zwakke batterij van de sleutellose afstandsbediening BLZ. 712
Controleer de zekeringen.	Het controlelampje van het transmissiesysteem knippert en het bericht  Storing transmissiesysteem. Schakel handrem in bij parkeren. wordt weergegeven.	❗ Als het controlelampje van het transmissiesysteem knippert naast het waarschuwingsbericht BLZ. 724
	Controleer de zekeringen.	Controleer alle zekeringen of laat uw voertuig controleren door een dealer. ❗ Zekeringen controleren en vervangen BLZ. 729
Controleer de startprocedure van het voedingssysteem.		Volg de instructies en probeer het voedingssysteem opnieuw te starten. ❗ Voeding inschakelen BLZ. 428
Controleer de schakelstand.	De transmissie staat niet in de stand  .	Zet de schakelselectie in de stand  .
Controleer het controlelampje van het startblokkeringsysteem.	Wanneer het controlelampje van het startblokkeringsysteem knippert, kan het voedingssysteem niet worden ingeschakeld.	❗ Startblokkeringsstelsel BLZ. 213 ❗ Controlelampje startblokkeringsstelsel BLZ. 127

Als u het voedingssysteem na controle van alle items in de lijst hierboven niet kunt starten, laat uw voertuig dan door een dealer controleren.



Wanneer de motor onmiddellijk moet worden gestart, gebruik dan een ander voertuig of hulpaccu om de motor met startkabels te starten.

❗ Als de 12V-accu leeg is BLZ. 715

Afhankelijk van de situatie kan het mogelijk zijn om het voedingssysteem tijdelijk te starten met behulp van de noodstartprocedure.

❗ Voedingssysteem aan in geval van nood BLZ. 713

Bij een zwakke batterij van de sleutelloze afstandsbediening

Als de zoemer klinkt, het bericht  Raak startknop aan met embleemzijde van afstandsbediening om te starten wordt weergegeven op de interface voor bestuurdersinformatie, de knop **POWER** knippert en het controlelampje  (Gereed) niet gaat branden, schakelt u het voedingssysteem als volgt in:

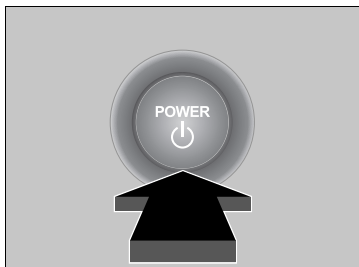
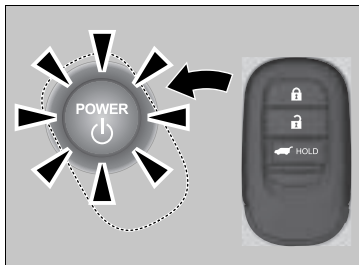

1. Druk op de knop **POWER.**

► De zoemer klinkt en de knop **POWER** knippert ongeveer 30 seconden.

2. Raak het midden van de knop **POWER aan met het **H**-logo op de afstandsbediening terwijl de knop **POWER** knippert. De knoppen op de afstandsbediening moeten naar u toe zijn gericht.**

► De zoemer klinkt en de knop **POWER** blijft ongeveer 10 seconden branden.

3. Trap het rempedaal in en druk op de knop **POWER terwijl de knop **POWER** is ingeschakeld.**

►  (Gereed) gaat branden.

► Als u het pedaal niet intrapt, verandert de modus in ACCESSOIRE.

Voedingssysteem aan in geval van nood

Als het voedingssysteem niet kan worden ingeschakeld met de normale startprocedure, kunt u het mogelijk inschakelen met de onderstaande noodstartprocedure.

Gebruik deze procedure niet als er geen sprake is van een noodgeval.

1. Controleer of de parkeerrem is ingeschakeld.
2. Controleer of de transmissie in de stand **P** staat en stel vervolgens de voedingsmodus in op ACCESSOIRE.
3. Trap het rempedaal stevig in en houd vervolgens de knop **POWER** ten minste 15 seconden ingedrukt.

Dit moet worden beschouwd als een systeemstoring, zelfs als u het voedingssysteem kunt inschakelen met behulp van de bovenstaande procedure.

Laat uw voertuig onmiddellijk door een dealer controleren.

Voedingssysteem uit in geval van nood

De knop **POWER** kan worden gebruikt om het voedingssysteem vanwege een noodsituatie uit te schakelen, zelfs tijdens het rijden. Als u het voedingssysteem moet uitschakelen, voer dan een van de volgende acties uit:

- Houd de knop **POWER** circa twee seconden ingedrukt.
- Druk drie keer stevig op de knop **POWER**.

Het stuurwiel kan niet worden vergrendeld. Door het uitschakelen van het voedingssysteem ontvangen zowel de stuurbevoegdheid als de stuur- en remsystemen geen voeding meer. Houd er rekening mee dat sturen en remmen aanzienlijk meer fysieke inspanning en tijd kosten. Trap het rempedaal met beide voeten in om het voertuig af te remmen en stop onmiddellijk op een veilige plaats.

De schakelstand verandert automatisch in **P** nadat het voertuig volledig tot stilstand is gekomen. De voedingsmodus verandert vervolgens in VOERTUIG UIT.

▶▶ Voedingssysteem uit in geval van nood

ATTENTIE

Druk tijdens het rijden de knop **POWER** niet in, tenzij het absoluut noodzakelijk is om het voedingssysteem uit te schakelen.

Als u tijdens het rijden op de knop **POWER** drukt, klinkt de zoemer.

Procedure voor starten met startkabels

Schakel de stroomtoevoer uit naar elektrische apparaten zoals het audiosysteem en de verlichting. Schakel het voedingssysteem uit en open vervolgens de motorkap.

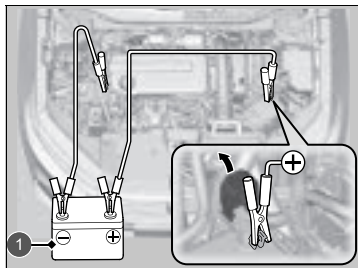

1 Hulpaccu

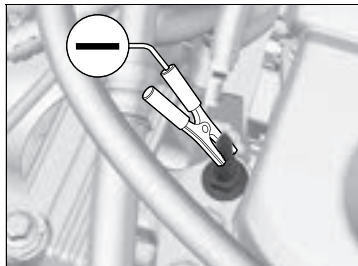

1. Open de afdekking van de accuklem op de positieve \oplus pool van de 12V-accu van uw voertuig.
2. Sluit de eerste hulpstartkabel aan op de pluspool \oplus van de 12V-accu.
3. Sluit het andere uiteinde van de eerste hulpstartkabel aan op de \oplus -pool van de hulpaccu.
 - ▶ Maak alleen gebruik van een 12V-hulpaccu.
 - ▶ Als u een voertuigacculader gebruikt om uw 12 Volt-accu op te laden, selecteer dan een laadspanning lager dan 15 Volt. Raadpleeg de handleiding van de lader voor de juiste instelling.
4. Sluit de tweede hulpstartkabel aan op de \ominus pool van de hulpaccu.
5. Sluit het andere uiteinde van de tweede hulpstartkabel aan op de motorophangbout (zie afbeelding). Sluit deze hulpstartkabel niet op een ander onderdeel aan.
6. Wanneer uw voertuig is verbonden met een ander voertuig, start dan de motor van de hulpauto en laat het motortoerental iets stijgen.
7. Probeer de motor van uw voertuig te starten. Wanneer de startmotor nog wel langzaam draait, kijk dan of de startkabels goed contact maken met het metaal.

Procedure voor starten met startkabels

⚠ WAARSCHUWING

Een 12V-accu kan exploderen als u niet de correcte procedure volgt. Omstanders kunnen hierdoor ernstig letsel oplopen.

Houd vonken, open vuur en rokende materialen uit de buurt van de 12V-accu.

ATTENTIE

Als een 12V-accu aan extreme koude wordt blootgesteld, kan de elektrolyt daarin bevroren. Een bevroren 12V-accu kan openbarsten als wordt geprobeerd deze met behulp van startkabels te starten.

Sluit de klemmen van de hulpstartkabels stevig aan, zodat deze niet losraken wanneer de motor trilt. Haal de startkabels niet door elkaar en zorg dat de kabeluiteinden elkaar niet raken tijdens het aansluiten of loskoppelen van de startkabels.

De capaciteit van een 12V-accu neemt af in koude weersomstandigheden, zodanig dat de motor mogelijk niet kan worden gestart.

■ Als het voedingsstelsel eenmaal is ingeschakeld

Als het voedingsstelsel van uw voertuig eenmaal is ingeschakeld, verwijder de startkabels dan in de onderstaande volgorde.

1. Maak de startkabel los van de massapool in uw voertuig.
2. Maak het andere uiteinde van de startkabel los van de \ominus pool van de hulpaccu.
3. Maak de startkabel los van de pluspool \oplus van de 12V-accu.
4. Maak het andere uiteinde van de startkabel los van de \oplus pool van de hulpaccu.

Laat uw voertuig controleren door de dichtstbijzijnde garage of een dealer.



► Procedure voor starten met startkabels

De controlelampjes van het stelsel van de voertuigstabiliteitsregeling (VSA), Adaptive Cruise Control (ACC) met Low Speed Follow, het waarschuwingssysteem voor lage bandenspanning, het botsingsbeperkingsstelsel (CMBS), de Road Departure Mitigation en de veiligheidsondersteuning gaan mogelijk oranje branden, en er wordt een bericht op de interface voor bestuurdersinformatie weergegeven wanneer u de voedingsmodus op AAN zet nadat de 12V-accu opnieuw is aangesloten.

Rijd een korte afstand met een snelheid van meer dan 20 km/h. Alle genoemde controlelampjes zouden uit moeten gaan. Als er een niet uit gaat, laat u het voertuig door een dealer controleren.

Wat te doen bij oververhitting

Symptomen van oververhitting:

- Als de melding  **Temperatuur voedingsstelsel hoog. Mogelijk wordt het vermogen verlaagd.** wordt weergegeven op de interface voor bestuurdersinformatie.
- Het bericht  **Motortemperatuur te hoog. Rijd niet. Laat de motor afkoelen.** verschijnt op de interface voor bestuurdersinformatie.
- Er komt stoom of spuitende vloeistof uit het motorcompartiment.

■ **Als de melding  Temperatuur voedingsstelsel hoog. Mogelijk wordt het vermogen verlaagd. verschijnt op de interface voor bestuurdersinformatie**

Als de melding  **Temperatuur voedingsstelsel hoog. Mogelijk wordt het vermogen verlaagd.** wordt weergegeven op de interface voor bestuurdersinformatie wanneer de temperatuur van het voedingsstelsel hoog is.

1. Parkeer het voertuig onmiddellijk op een veilige plek.
 - ▶ Activeer de parkeerrem en zet de transmissie in **[P]**. Schakel alle accessoires uit en schakel de alarmknipperlichten in.
2. Houd de voedingsmodus in de stand AAN en wacht tot het bericht verdwijnt.
 - ▶ Als het bericht niet verdwijnt, laat het voertuig dan door een dealer controleren.

■ **Het bericht  Motortemperatuur te hoog. Rijd niet. Laat de motor afkoelen. verschijnt op de interface voor bestuurdersinformatie**

■ **Wat eerst te doen**

1. Parkeer het voertuig onmiddellijk op een veilige plek.
2. Schakel alle stroomverbruikers uit en schakel de alarmknipperlichten in.
 - ▶ **Geen stoom of spuitend water:** Houd het voedingsstelsel in de stand AAN en open de motorkap.
 - ▶ **Wel stoom of spuitend water:** Schakel het voedingsstelsel uit en wacht totdat dit weg is. Open daarna de motorkap.

» Wat te doen bij oververhitting

WAARSCHUWING

Stoom en spuitende vloeistof uit een oververhitte motor kunnen ernstige brandwonden toebrengen.

Open de motorkap niet als u stoom naar buiten ziet komen.

Als de melding  **Temperatuur voedingsstelsel hoog. Verminderd vermogen.** wordt weergegeven op de interface voor bestuurdersinformatie, heeft uw voertuig minder vermogen om te accelereren en kan het moeilijker zijn om op een helling te starten.

ATTENTIE

Wanneer u blijft rijden met de melding  **Motortemperatuur te hoog. Laat de motor afkoelen.** op de interface voor bestuurdersinformatie wordt weergegeven, kan dit schade aan de motor veroorzaken.

■ Wat vervolgens te doen

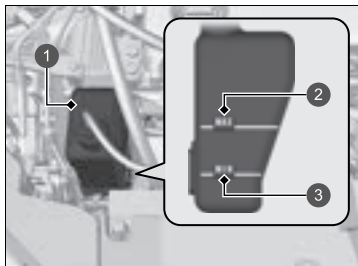

- 1 Expansietank
- 2 **MAX**
- 3 **MIN**

■ Wat als laatste te doen

Schakel het voedingsstelsel in zodra de motor voldoende is afgekoeld.

Als het bericht  **Motortemperatuur te hoog** verschijnt. **Rijd niet. Laat de motor afkoelen.** niet verschijnt, kunt u verder rijden. Als het opnieuw verschijnt, neem dan contact op met een dealer voor reparaties.

1. Controleer of de koelventilator werkt en schakel het voedingsstelsel uit zodra het bericht  **Motortemperatuur te hoog** verschijnt. **Rijd niet. Laat de motor afkoelen.** op de interface voor bestuursinformatie verdwijnt.
 - Schakel het voedingsstelsel onmiddellijk uit wanneer de koelventilator niet werkt.
2. Controleer nadat de motor is afgekoeld het koelvloeistofpeil en de onderdelen van het koelsysteem op lekkage.
 - Vul bij een laag koelvloeistofpeil in de expansietank koelvloeistof bij tot aan de **MAX**-markering.
 - Controleer of de radiator koel is wanneer geen koelvloeistof in de expansietank aanwezig is. Bedek de radiator dop met een zware doek en open de dop. Vul indien nodig koelvloeistof bij tot de onderzijde van de vulhals en breng de dop weer aan.

►► Wat te doen bij oververhitting

WAARSCHUWING

Door de radiator dop bij een hete motor te verwijderen, kan koelvloeistof naar buiten spuiten. Dit kan ernstige brandwonden veroorzaken.

Laat de motor en de radiator altijd afkoelen alvorens de radiator dop te verwijderen.

Neem contact op met een dealer voor reparaties wanneer uw voertuig koelvloeistof lekt.

Gebruik alleen als noodmaatregel/tijdelijke maatregel water. Laat een dealer zo snel mogelijk het systeem doorspoelen met antivries.

Als de waarschuwing Motoroliedruk laag verschijnt



■ Redenen waarom de waarschuwing verschijnt

Verschijnt wanneer de motoroliedruk te laag is.

■ Wat te doen wanneer de waarschuwing verschijnt

1. Parkeer het voertuig onmiddellijk op vlakke grond op een veilige plaats.
2. Schakel indien nodig de alarmknipperlichten in.

■ Wat te doen na het parkeren van het voertuig

1. Schakel het voedingssysteem uit en wacht circa drie minuten.
2. Open de motorkap en controleer het oliepeil.
 - ▶ Vul indien nodig olie bij.
 - ▶ **Oliecontrole** BLZ. 656
3. Start de motor en controleer de waarschuwing  **Motoroliedruk laag**.
 - ▶ De waarschuwing verdwijnt: U kunt verder rijden.
 - ▶ De waarschuwing verdwijnt niet binnen 10 seconden: Schakel het voedingssysteem onmiddellijk uit en neem contact op met een dealer voor reparaties.

Indien het controlelampje van het laadsysteem van de 12V-accu gaat branden



■ Redenen voor branden van controlelampje

Gaat branden als er een probleem is met het laadsysteem.

■ Wat te doen wanneer controlelampje brandt

Stop op een veilige plek en laat uw voertuig onmiddellijk door een dealer controleren.

⚠ Als de waarschuwing Motoroliedruk laag verschijnt

ATTENTIE

Wanneer de motor blijft draaien bij een te lage oliedruk, heeft dit bijna onmiddellijk ernstige mechanische schade tot gevolg.

⚠ Indien het controlelampje van het laadsysteem van de 12V-accu gaat branden

Wanneer u even moet stoppen, schakel het voedingssysteem dan niet uit. Voor het activeren van het voedingssysteem wordt de 12V-accu gebruikt. U kunt het voedingssysteem mogelijk niet opnieuw inschakelen als u het hebt uitgeschakeld terwijl dit lampje brandt.

Als de waarschuwing Verminderde stopkracht wordt weergegeven



■ Redenen waarom de waarschuwing verschijnt

Verschijnt wanneer het remvermogen is beperkt.

■ Wat te doen wanneer de waarschuwing verschijnt

Rem af en rijd voorzichtig. Laat het voertuig door een dealer controleren.

Storingsindicatielampje brandt of knippert



■ Redenen voor branden of knipperen van storingslampje

- Gaat branden als er een probleem is met het emissieregelsysteem of het elektrische voertuigstelsel.
- Knippert wanneer overslaan van de motor wordt geregistreerd.

■ Wat te doen wanneer het controlelampje gaat branden

- Vermijd hoge snelheden en laat het voertuig onmiddellijk door een dealer controleren.
- Gaat branden wanneer er geen benzine in de brandstoftank zit en gaat uit nadat er is getankt, de voedingsmodus op AAN wordt gezet, er met het voertuig wordt gereden en het voedingsstelsel meerdere keren wordt uitgeschakeld. Als het lampje niet uit gaat, laat u het voertuig door een dealer controleren.

■ Wat te doen wanneer het controlelampje knippert

Parkeer het voertuig op een veilige plek zonder ontvlambare voorwerpen, zet de motor af en wacht minimaal 10 minuten tot deze is afgekoeld.

►► Storingsindicatielampje brandt of knippert

ATTENTIE

Wanneer u rijdt met een brandend storingsindicatielampje, dan kunnen het emissieregelsysteem en de motor beschadigd raken.

Wanneer het storingsindicatielampje opnieuw knippert wanneer de motor wordt gestart, rijd dan naar de dichtstbijzijnde dealer met een snelheid van maximaal 50 km/h. Laat het voertuig controleren.

Als het rode controlelampje van het remsysteem gaat branden of knipperen



■ Redenen voor branden van controlelampje

- Laag remvloeistofpeil.
- Storing in het remsysteem.

■ Wat te doen wanneer het controlelampje gaat branden tijdens het rijden

Trap het rempedaal licht in om de pedaaldruk te controleren.

- Indien normaal, controleer dan het remvloeistofpeil bij de eerstvolgende stop.
- Indien abnormaal, neem dan onmiddellijk maatregelen. Trek meermaals aan de flipper  voor vertraging om uw voertuig te helpen afremmen met behulp van regeneratief remmen.

■ Redenen voor het knipperen van het controlelampje

- Er is een probleem met de elektronische parkeerrem.

■ Wat te doen wanneer het controlelampje knippert

- Vermijd het gebruik van de parkeerrem en laat uw voertuig onmiddellijk door een dealer controleren.

► Als het rode controlelampje van het remsysteem gaat branden of knipperen

Laat het voertuig onmiddellijk repareren.

Rijden met een laag remvloeistofpeil is gevaarlijk. Parkeer het voertuig onmiddellijk op een veilige plek wanneer geen weerstand merkbaar is van het rempedaal. Trek indien nodig aan de flipper  voor vertraging om uw voertuig te helpen afremmen met behulp van regeneratief remmen.

Wanneer het controlelampje van het remsysteem (rood) en het controlelampje **ABS** tegelijkertijd branden, dan werkt het elektronische remkrachtverdeelsysteem niet. Dit kan leiden tot instabiliteit van het voertuig bij plotseling remmen. Laat het voertuig onmiddellijk door een dealer controleren.

Als het rode controlelampje van het remsysteem knippert, terwijl tegelijkertijd het amber controlelampje gaat branden, werkt de parkeerrem mogelijk niet. Vermijd het gebruik van de parkeerrem en laat uw voertuig onmiddellijk door een dealer controleren.

► Als het rode remsysteemcontrolelampje brandt/knipperd en het amber controlelampje brandt BLZ. 723

Als het controlelampje van het elektrisch stuurbekrachtigingssysteem (EPS) gaat branden



■ Redenen voor branden van controlelampje

Gaat branden wanneer er een probleem is met het EPS- of Driver Attention Monitor-systeem.

■ Wat te doen wanneer controlelampje brandt

- Zet het voertuig op een veilige plek stil en schakel het voedingssysteem weer in.

Als het controlelampje aangaat en blijft branden, laat uw voertuig dan onmiddellijk door een dealer controleren.

- Als  **Rijd niet** wordt weergegeven op de interface voor bestuurdersinformatie, stop dan onmiddellijk op een veilige plaats en neem contact op met een dealer.

Als het rode remsysteemcontrolelampje brandt/knipperert en het amber controlelampje brandt



(rood)

■ **Als het controlelampje van het remsysteem (rood) gaat branden of knippert terwijl tegelijkertijd het controlelampje van het remsysteem (amber) gaat branden, zet u de parkeerrem handmatig of automatisch vrij**

▣ **Parkeerrem** BLZ. 591



(amber)

- Als het controlelampje van het remsysteem (rood) blijft branden of knipperen terwijl tegelijkertijd het controlelampje van het remsysteem (amber) gaat branden, parkeert u het voertuig op een veilige plek en laat u het onmiddellijk door een dealer inspecteren.
 - Om te voorkomen dat het voertuig beweegt, zet u de transmissie in de stand **P**.
- Als alleen het controlelampje van het remsysteem (rood) dooft, vermijdt u het gebruik van de parkeerrem en laat u het voertuig onmiddellijk inspecteren door een dealer.

▣ Als het rode remsysteemcontrolelampje brandt/knipperert en het amber controlelampje brandt

Als u de parkeerrem inschakelt, kunt u deze mogelijk niet meer vrijzetten.

Als het controlelampje van het remsysteem (rood) en het controlelampje van het remsysteem (amber) tegelijk gaan branden, werkt de parkeerrem.

Als het controlelampje van het remsysteem (rood) knippert terwijl tegelijkertijd het controlelampje van het remsysteem (amber) gaat branden, werkt de parkeerrem mogelijk niet omdat het systeem wordt gecontroleerd.

Als het controlelampje lage bandenspanning/waarschuwingssysteem bandenspanning gaat branden of knippert



■ Redenen voor branden of knipperen van controlelampje

Eén van de banden heeft een zeer lage bandenspanning of het waarschuwingssysteem voor bandenspanning is niet gekalibreerd. Als er een probleem is met het waarschuwingssysteem voor bandenspanning, knippert het controlelampje ongeveer één minuut en blijft het dan branden.

■ Wat te doen wanneer controlelampje brandt

Rijd voorzichtig en vermijd plotselinge bochten en hard remmen.

Parkeer het voertuig op een veilige plek. Controleer de bandenspanning en stel de druk in op het aangegeven niveau. De voorgeschreven bandenspanning is weergegeven op een sticker in de portierstijl aan de bestuurderszijde.

- Kalibreer het waarschuwingssysteem voor bandenspanning nadat de bandenspanning is aangepast.

🔧 **Waarschuwingssysteem voor bandenspanning** BLZ. 467

■ Wat te doen wanneer het controlelampje knippert en blijft branden

Laat de band zo snel mogelijk door een dealer controleren.

►► Als het controlelampje lage bandenspanning/waarschuwingssysteem bandenspanning gaat branden of knippert

ATTENTIE

Door te rijden met een zeer lage bandenspanning kan de band oververhit raken. Een oververhitte band kan defect raken. Pomp de banden altijd op tot het vereiste niveau.

Als het controlelampje van het transmissiesysteem knippert naast het waarschuwingsbericht



■ Redenen voor het knipperen van het controlelampje

Er is een storing in de transmissie.

■ Wat te doen wanneer het controlelampje knippert

Laat het voertuig onmiddellijk door een dealer controleren.

►► Als het controlelampje van het transmissiesysteem knippert naast het waarschuwingsbericht

U kunt het voedingsstelsel mogelijk niet inschakelen.

Zorg dat u de parkeerrem inschakelt wanneer u het voertuig parkeert.

Bel een professionele sleepdienst indien uw voertuig weggesleept moet worden.

🔧 **Slepen in noodsituaties** BLZ. 732

Locaties van zekeringen

Als er elektrische apparaten zijn die niet werken, zet de voedingsmodus dan op VOERTUIG UIT en controleer of er een bijbehorende zekering is doorgebrand.

Zekeringkast in motorcompartiment

Bevindt zich bij de 12V-accu. Druk op de lipjes om de kast te openen.

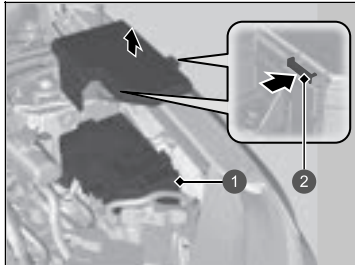

- ① Zekeringkast
- ② Lip

De locaties van de zekeringen worden weergegeven in onderstaande afbeelding. Bepaal de locatie van de betreffende zekering aan de hand van het zekeringnummer in de afbeelding en de tabel.

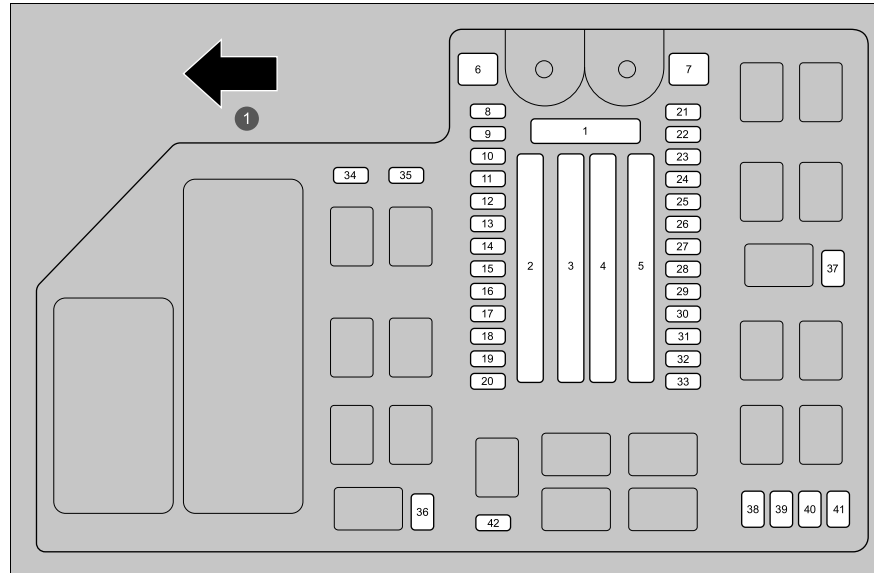

- ① Voor

■ **Beschermd circuit en ampère zekering**

	Beschermd circuit	Ampère
1	Hoofdzekering	175 A
	–	30 A
	–	40 A
2	Zekeringkast Optie 1	60 A
	A/C PTC 1	40 A
	Zekeringkast Optie 2	60 A
	–	60 A
3	Hoofdzekeringkast 1	60 A
	Audio AMP*	(30 A)
	–	30 A
	A/C PTC 3	40 A
	Achterruitverwarming	30 A
	–	50 A
	Aanjagermotor	40 A
	Motor elektrisch bediende achterklep	40 A
	ABS/VSA FSR	40 A
	ABS/VSA motor	40 A
4	EWP motor	40 A
	Elektronische servorem	40 A
	IG Main 1	30 A
	RFC Sub	40 A
	IG Main 2	30 A

	Beschermd circuit	Ampère
5	Subzekering 1	30 A
	Ruitenwisser	30 A
	EPS	70 A
	–	30 A
	RFC Main	40 A
	P-ACT-motor	30 A
	Hoofdzekeringkast 2	60 A
6	–	–
7	Relaismodule 2	20 A
8	–	–
9	Achteruitrijlicht	10 A
10	–	–
11	Mistlamp achter	10 A
12	–	–
13	Audio Sub	7,5 A
14	–	–
15	Onderste grille-afsluiter	10 A
16	–	–
17	–	–
18	Claxon	15 A
19	Sproeier voor	15 A
20	Audio	15 A
21	Relaismodule 1	20 A
22	DBW	15 A
23	Alarmknipperlichten	10 A
24	VBU	10 A
25	IGP	15 A
26	Elektrische VTC	20 A
27	Koplamp links	20 A

	Beschermd circuit	Ampère
28	Injector	20 A
29	Remlichten	10 A
30	Koplamp rechts	20 A
31	Bobine	15 A
32	ICM	10 A
33	PCU EWP	10 A
34	–	–
35	–	–
36	–	–
37	–	–
38	IGA	10 A
39	IGB	10 A
40	P-ACT-eenheid	10 A
41	IGPS LAF	7,5 A
42	IG1-monitor 2	5 A

Zekeringkast interieur

Bevindt zich onder het dashboard.
De locaties van de zekeringen worden weergegeven op het label onder de stuurkolom.
Zoek de zekering in kwestie aan de hand van het zekeringnummer en het nummer op het label.

Modellen met het stuur links

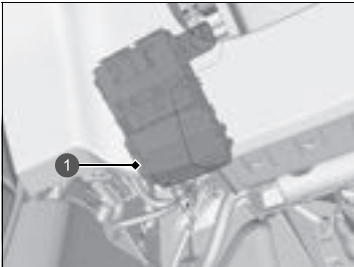

1 Zekeringkast

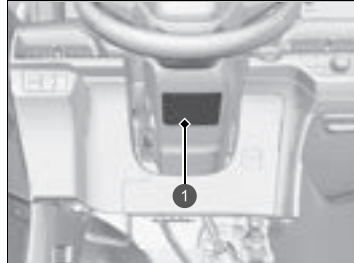

1 Label van zekering

Modellen met het stuur rechts

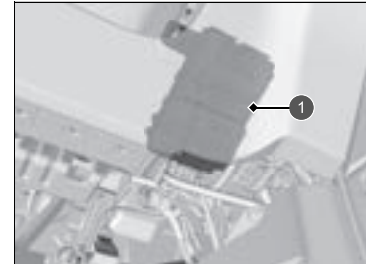



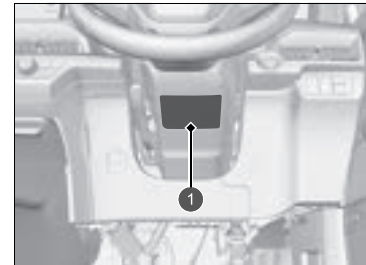



























1 Zekeringkast















1 Label van zekering

■ **Beschermd circuit en ampère zekering**

	Beschermd circuit	Ampère
1	 Elektrisch bediende ruit bestuurder	20 A
2	 Elektrisch bediende ruit voorpassagier	20 A
3	 Elektrisch bediende ruit rechtsachter	20 A
4	 Elektrisch bediende ruit linksachter	20 A
5	 Optie	10 A
6	 SRS	10 A
7	 –	(10 A)
8	 RVU*	10 A
9	 Accessoiresvoeding voorin	20 A
10	 Deurvergrendeling	20 A
11	 Meter	10 A
12	–	–
13	 Optie 2	10 A
14	 Optie 6 (VB SOL)	10 A
15	 Ontgrendeling bestuurdersportier	(10 A)
16	 IMG	10 A
17	Aanhanger	(20 A)
18	–	(20 A)
19	–	–
20	USB-lader	10 A

	Beschermd circuit	Ampère
21	 Accessoires-voeding (bagageruimte)	20 A
22	 SMART	10 A
23	 Vergrendeling bestuurdersportier	(10 A)
24	 E-DPS*	20 A
25	 SBW	10 A
26	 SRS	10 A
27	 ACG	10 A
28	 Optie 5 (ABS)	10 A
29	 Brandstofpomp	20 A
30	 Linker portier ontgrendelen* ¹	10 A
31	 Rechter portier ontgrendelen* ²	10 A
32	 Panoramadak	20 A
33	–	–
34	–	–
35	 Zonnescherm	20 A
36	 Achterbankverwarming*	(20 A)
37	–	–
38	 –	20 A
39	Rechter portier vergrendelen* ²	10 A
40	Elektrisch bediende stoel bestuurder schuiven	20 A

	Beschermd circuit	Ampère
41	 Elektrisch bediende stoel bestuurder achterover zetten	20 A
42	 P-ACT	10 A
43	 A/C	10 A
44	 Voertuigverlichting overdag	5 A
45	 ACC	10 A
46	–	–
47	 Linker portier vergrendelen* ¹	10 A
48	 Stoelverwarming voorin	(20 A)
49	 Elektrisch bediende passagiersstoel achterover zetten	20 A
50	 Lendensteun van de elektrisch verstelbare bestuurdersstoel	10 A
51	 IGA 2 (IG Hold 3)	20 A
52	 Sluitmechanisme elektrisch bediende achterklep	(20 A)
53	 Elektrisch bediende passagiersstoel schuiven	20 A
54	 Optie 1	10 A
55	–	–
56	–	–

*1: Modellen met het stuur rechts

*2: Modellen met het stuur links

Zekeringen controleren en vervangen

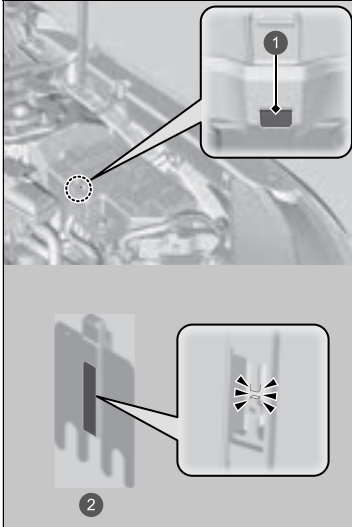

- 1 Opening
- 2 Hoofdzekering

1. Zet de voedingsmodus in de stand VOERTUIG UIT. Schakel de koplampen en accessoires uit.
2. Verwijder het deksel van de zekeringkast.
3. Controleer de hoofdzekering in de zekeringkast in het motorcompartiment.
 - Bekijk de zekering door het gat.
 - Als de zekering is doorgebrand, laat u deze vervangen door een dealer.

⚠ Zekeringen controleren en vervangen

ATTENTIE

Een zekering vervangen door een exemplaar met een hoger ampère vergroot de kans op schade aan het elektrisch systeem aanzienlijk.

Gebruik de tabellen om de zekering in kwestie op te sporen, en controleer het gespecificeerde ampère op het label van de zekering*.

► **Locaties van zekeringen** BLZ. 725

Vervang een zekering door een zekering met hetzelfde gespecificeerde ampère.

* Niet beschikbaar op alle modellen

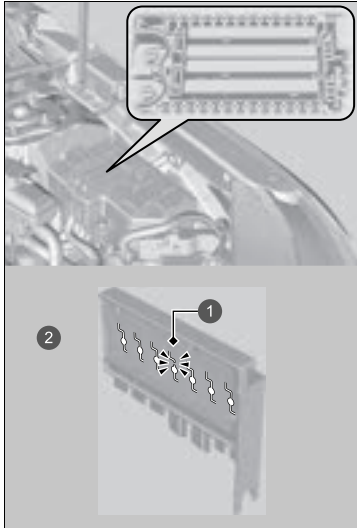

- 1 Doorgebrande zekering
- 2 Gecombineerde zekering

4. Controleer de gecombineerde zekeringen in de zekeringkast in het motorcompartiment.
 - Kijk in de ruimte tussen de zekeringen.
 - Als de zekering is doorgebrand, laat u deze vervangen door een dealer.

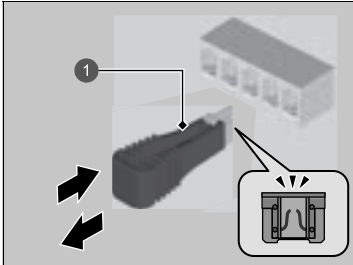

1 Zekeringtrekker

5. Controleer de kleine zekeringen in het motorcompartiment en het interieur.
 - Wanneer een zekering is doorgebrand, verwijder deze dan met behulp van een in de handel verkrijgbare zekeringtrekker en breng een nieuwe zekering aan.

Bel een professionele sleepdienst indien uw voertuig weggesleept moet worden.

■ Autotransporter

De bestuurder laadt uw voertuig achter op een transportvoertuig.

Dit is de beste transportwijze voor uw voertuig.

2WD-modellen

■ Wielhefapparatuur

Het sleepvoertuig heeft twee scharnierende hefarmen die onder de voorwielen grijpen en deze van de grond lichten. De achterwielen blijven op de grond. **Dit is een geschikte transportwijze voor uw voertuig.**

» Slepen in noodsituaties

ATTENTIE

Als u probeert uw voertuig aan de bumpers op te laten tillen of te slepen, veroorzaakt dit ernstige beschadiging. De bumpers zijn niet ontworpen om het gewicht van het voertuig te kunnen dragen.

ATTENTIE

Verkeerd slepen zoals bijvoorbeeld achter een camper of een ander motorvoertuig kan de transmissie beschadigen.

Laat uw voertuig nooit door een ander voertuig slepen met alleen een touw of een ketting.

Dit is erg gevaarlijk, omdat touwen of kettingen kunnen verschuiven of breken.

2WD-modellen

Controleer of de parkeerrem vrij is gezet. Als de parkeerrem niet vrij kan worden gezet, moet uw voertuig worden vervoerd met een autotransporter.

➔ **Parkeerrem** BLZ. 591

Modellen met het stuur rechts

Voordat uw voertuig wordt gesleept, moet de kantelsensor van het beveiligingssysteem worden uitgeschakeld als het systeem moet worden ingesteld.

➔ **Kantelsensor*** BLZ. 217

Wanneer u de brandstoftankklep niet kunt ontgrendelen

■ Wat te doen wanneer de brandstoftankklep niet kan worden ontgrendeld

Volg de onderstaande procedure wanneer de brandstoftankklep niet kan worden ontgrendeld.

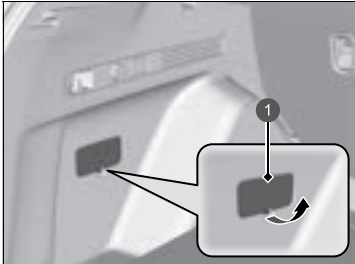

1 Afdekking

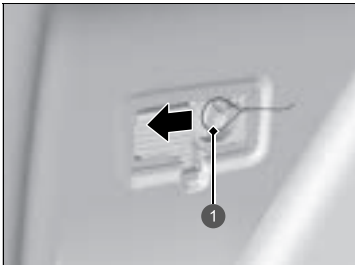

1 Ontgrendelingskabel

1. Open de achterklep en verwijder de afdekking.

2. Trek aan de ontgrendelingskabel zoals weergegeven.

3. Open de brandstoftankklep.

➤ **Tanken** BLZ. 630

⚠ Wat te doen wanneer de brandstoftankklep niet kan worden ontgrendeld

Neem na het uitvoeren van deze stappen contact op met een dealer om het voertuig te laten controleren.

Wanneer u de achterklep niet kunt openen

Onverwachte gebeurtenissen

■ Wat te doen wanneer de achterklep niet kan worden geopend

Volg de onderstaande procedure wanneer de achterklep niet kan worden geopend.

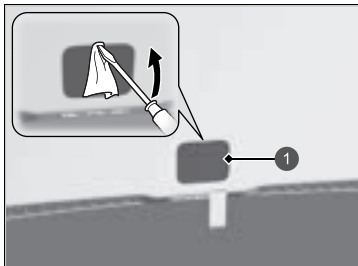

1 Afdekking

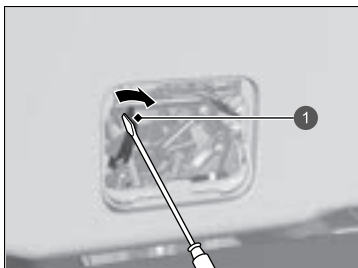

1 Hendel

1. Gebruik een schroevendraaier met vlak blad en verwijder de afdekking aan de achterzijde van de achterklep.
▶ Wikkel de platte schroevendraaier in een doek om krassen te voorkomen.

2. Om de achterklep te openen, drukt u op de achterklep terwijl u de hendel met de platte schroevendraaier naar rechts schuift.

▣ Wat te doen wanneer de achterklep niet kan worden geopend

Volgende:

Neem na het uitvoeren van deze stappen contact op met een dealer om het voertuig te laten controleren.

Als u de achterklep van binnen opent, zorg er dan voor dat er voldoende ruimte rondom de achterklep is en dat u niemand of niets raakt.

Het voertuig verlaten in een noodgeval

Als u het portier in een noodgeval niet kunt openen, opent u de elektrisch bediende ruit en verlaat u het voertuig via het ruitframe. Als de elektrisch bediende ruit niet werkt, volgt u de volgende procedure om het voertuig te verlaten.

■ Het voertuig verlaten wanneer de elektrisch bediende ruit niet werkt

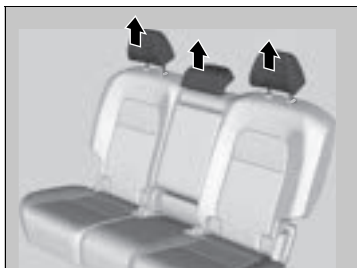

1. Verwijder een hoofdsteun van de achterbank.

☒ **Hoofdsteunen** BLZ. 261

2. Steek de poten van de hoofdsteun in het midden in het onderste gedeelte van de ruit van het voorportier.
3. Duw de hoofdsteun naar u toe om de portierruit te breken.
4. Verwijder de portierruit en verlaat het voertuig.
 - ▶ Als u de portierruit niet kunt verwijderen, voer dan de noodzakelijke handelingen (zoals schoppen, enz.) uit om deze te verwijderen.
 - ▶ Let op dat u bij het breken van de portierruit om het voertuig te verlaten niet gewond raakt door glasscherven.

☒ Het voertuig verlaten wanneer de elektrisch bediende ruit niet werkt

Wees voorzichtig bij het breken van de portierruit om een ondergelopen voertuig te verlaten. Door externe waterdruk kan de portierruit breken en kunnen glasscherven in het voertuig terechtkomen.

Als u het voertuig niet via het voorportier kunt verlaten, volgt u dezelfde procedure om de ruit van het achterportier te breken en zo het voertuig te verlaten.

Het kan moeilijker zijn om de poten van de hoofdsteun in de ruit van een achterportier te steken. Wees voorzichtig, want de ruit van het achterportier kan in één keer breken.

Informatie

Dit hoofdstuk bevat informatie over voertuigspecificaties, locaties van identificatienummers en andere wettelijke vereisten.

Specificaties	738
Identificatienummers	
Voertuigidentificatienummer (VIN), nummer benzinemotor, nummer elektromotor en transmissienummer...	741
Apparaten die radiogolven uitzenden*	742
Overzicht Conformiteitsverklaring*	805
Open Source-licentie	808

■ Voertuigspecificaties

Model	CR-V
Rijklaar voertuiggewicht zonder lading	1746 - 1814 kg
Maximaal toegestane gewicht	Zie het certificatielabel op de sponning van het bestuurdersportier ^{*1} Zie het certificatielabel op de sponning van het passagiersportier ^{*2}
Maximale asbelasting	Zie het certificatielabel op de sponning van het bestuurdersportier ^{*1} Zie het certificatielabel op de sponning van het passagiersportier ^{*2}

*1: Type met stuur links

*2: Type met stuur rechts

■ Motorspecificaties

Type	Watergekoeld, in-line 4-cilinder DOHC	
Boring x slag	81,0 x 96,7 mm	
Cilinderinhoud	1993 cm ³	
Compressieverhouding	13,9 : 1	
Bougies	NGK	DILZKAR7G11Y

■ Brandstof

Type	· EN 228-normen benzine/gasohol · Loodvrije premium benzine/gasohol tot E10 (90% benzine en 10% ethanol), research-octaangetal 95 of hoger	
Brandstoftankinhoud	57 l	

■ 12V-accu

Capaciteit	36AH(5)/45AH(20)
------------	------------------

■ Ruitensproeiervloeistof

Tankinhoud	1,5 l
------------	-------

■ Lampen

Koplampen (dimlicht)	LED
Koplampen (grootlicht)	LED
Richtingaanwijzers vóór, parkeerverlichting/voertuigverlichting overdag	LED
Actieve bochtenverlichting [*]	LED
Richtingaanwijzers zijkant (op deurspiegels)	LED
Remlichten	LED
Achterlichten	LED
Richtingaanwijzers achter	LED
Zijmarkeringslichten achter	LED
Achteruitrijlicht	LED
Mistlamp achter	LED
Kentekenplaatverlichting achter	LED
Hooggemonteerd remlicht	LED
Interieurverlichting	
Kaartleeslampjes voor	LED
Kaartleeslampjes achter	LED
Omgevingsverlichting	LED
Make-upspiegelverlichtingen	2 W
Verlichting opbergvak van console	LED
Verlichting binnenste portierhandgrepen	LED
Voetlampen	LED
Verlichting middenconsole	LED
Verlichting bekerhouder	LED
Verlichting bagageruimte	LED

■ Remvloeistof

Gespecificeerd	Remvloeistof met DOT 3 of DOT 4
----------------	---------------------------------

■ Airconditioning

Type koelmiddel	HFO-1234yf (R-1234yf)
Vulhoeveelheid	485 - 535 g

■ Transmissievloeistof

Gespecificeerd	Honda HEVF-Type 1	
Capaciteit	Verversen	2,4 l ^{*1} 2,8 l ^{*2}

*1: 2WD-modellen
*2: AWD-modellen

■ Motorolie

Aanbevolen	Honda-motorolie type 2.0 Originele Honda-motorolie 0W-20 ACEA C5 0W-20	
	Verversen	3,7 l
Capaciteit	Verversen incl. filter	4,0 l

■ Achterdifferentieelvloeistof*

Gespecificeerd	Honda DPSF-II	
Capaciteit	Verversen	1,247 l

■ Motorkoelvloeistof

Gespecificeerd	Honda antivries/koelvloeistof type 2 alle seizoenen	
Verhouding	50/50 met gedistilleerd water	
Capaciteit	5,75 l ^{*1} /5,70 l ^{*2} (verversen inclusief de resterende 0,72 l in de reservetank)	

*1: Type met stuur links
*2: Type met stuur rechts

■ Band

Normaal	Maat	235/60R18 103H
	Bandenspanning	Zie label op portiersponning bestuurder
Wielmaat	Normaal	18 x 7 1/2J

■ Honda TRK-luchtcompressor

Gemeten drukniveau emissiegeluid	82 dB (A)
Gemeten geluidsniveau	90 dB (A)

■ Remmen

Type	Rembekrachtiging
Voor	Geventileerde remschijf
Achter	Massieve remschijf
Parkeren	Elektronische parkeerrem

■ Afmetingen van het voertuig

Lengte	4706 mm	
Breedte	1866 mm	
Hoogte	1674 mm ^{*1}	
	1684 mm ^{*2}	
Wielbasis	2701 mm ^{*1}	
	2700 mm ^{*2}	
Wielspoor	Voor	1613 mm ^{*1}
		1612 mm ^{*2}
	Achter	1640 mm ^{*1}
		1638 mm ^{*2}

*1: 2WD-modellen
*2: AWD-modellen

* Niet beschikbaar op alle modellen

Behalve modellen voor Tahiti

■ Montagepunt/achteroverhang van de trekhaak

Afmetingen

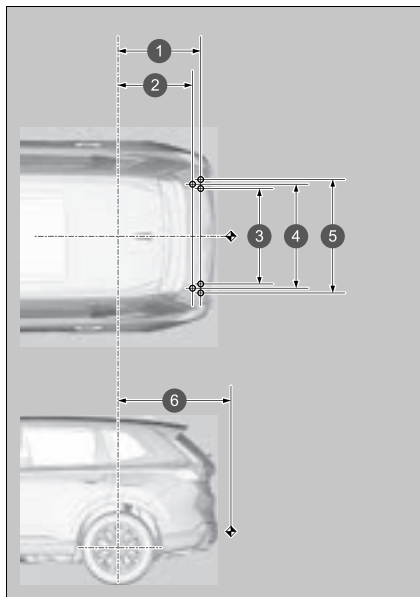

- 1 788 mm
- 2 673 mm
- 3 958 mm
- 4 980 mm
- 5 1042 mm
- 6 1116 mm^{*1}
1117 mm^{*2}

OPMERKING:

1. ○-markeringen geven bevestigingspunten van trekhaak weer.
2. ◆-markering geeft koppelingspunt van trekhaak weer.

■ Max. trekgewicht

Aanhanger/caravan met remmen	750 kg
Aanhanger/caravan zonder remmen	600 kg
Maximale toegestane verticale belasting op de trekhaak	75 kg

*1: 2WD-modellen

*2: AWD-modellen

Voertuigidentificatienummer (VIN), nummer benzinemotor, nummer elektromotor en transmissienummer

Uw voertuig heeft een 17-cijferig voertuigidentificatienummer (VIN) dat wordt gebruikt voor registratie voor garantiedoeleinden en het kentekennummer en het verzekeren van uw voertuig. Het voertuigidentificatienummer (VIN), nummer benzinemotor, nummer elektromotor en transmissienummer van uw voertuig bevinden zich op de hieronder weergegeven plaatsen.

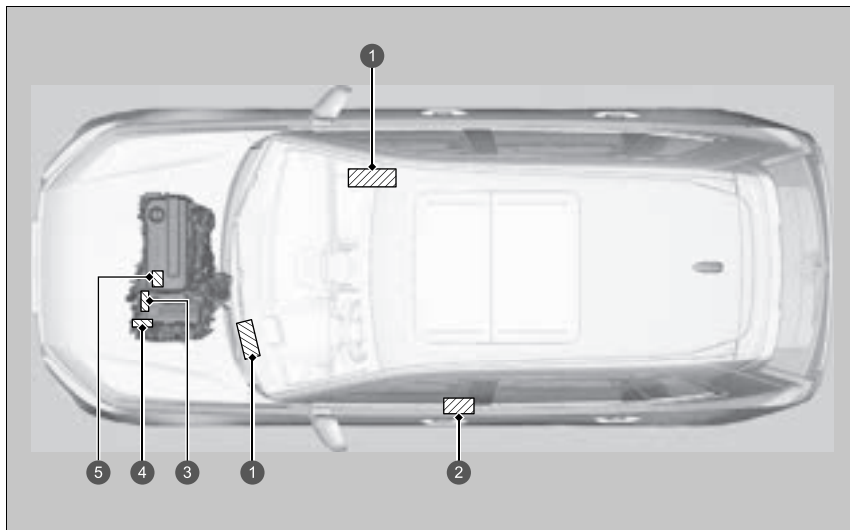

- 1 Voertuigidentificatienummer
- 2 Certificatielabel/Voertuigidentificatienummer/Motornummer
- 3 Nummer elektromotor
- 4 Transmissienummer
- 5 Motornummer

Voertuigidentificatienummer (VIN), nummer benzinemotor, nummer elektromotor en transmissienummer

Het voertuigidentificatienummer (VIN) in het interieur bevindt zich onder de afdekking.

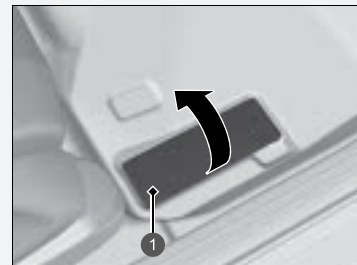

1 Afdekking

Apparaten die radiogolven uitzenden*

De volgende producten en systemen in uw voertuig zenden radiogolven uit wanneer ze zijn ingeschakeld.

Modellen voor Israël

BCM Sleutelloos toegangssysteem	FOB Sleutelloos toegangssysteem
<p>"מספר אישור התאמה מטעם משרד התקשורת : 51-74423"</p> <p>חל איסור לבצע פעולות במכשיר שיש בהן כדי לשנות את תכונותיו האלחוטיות</p> <p>של המכשיר, ובכלל זה שינויי תוכנה, החלפת אנטנה מקורית או הוספת אפשרות לחיבור לאנטנה חיצונית, בלא קבלת אישור משרד התקשורת בשל</p> <p>החשש להפרעות אלחוטיות.</p>	<p>"מספר אישור התאמה מטעם משרד התקשורת : 51-74074"</p> <p>חל איסור לבצע פעולות במכשיר שיש בהן כדי לשנות את תכונותיו האלחוטיות</p> <p>של המכשיר, ובכלל זה שינויי תוכנה, החלפת אנטנה מקורית או הוספת אפשרות לחיבור לאנטנה חיצונית, בלא קבלת אישור משרד התקשורת בשל</p> <p>החשש להפרעות אלחוטיות.</p>

Modellen voor Israël

Adaptive Cruise Control/Botsingsbeperkingsysteem	
Modellen met Honda SENSING 360 55-09984	Modellen met Honda SENSING 51-87703 of 51-88266

»Apparaten die radiogolven uitzenden*

Modellen voor Israël

Vanwege zorgen over radiostoring is het verboden om het apparaat te gebruiken met aangepaste draadloze kenmerken van dit apparaat zonder toestemming van het Ministerie van Communicatie. Dit omvat bijvoorbeeld het wijzigen van de software, het vervangen van de originele antenne en het toevoegen van de verbindingsoptie voor een externe antenne.

Vanwege de bedenkingen ten aanzien van radio-interferentie is het gebruik van dit apparaat buitenshuis verboden.

Modellen voor Israël

Handsfree telefoonsysteem

מספר אישור התאמה מטעם משרד

התקשורת- 55-07308

חל איסור לבצע פעולות במכשיר שיש בהן כדי לשנות את תכונותיה האלחוטיות שלהמכשיר, ובכלל זה שינויי תוכנה, החלפת אנטנה מקורית אוהוספת אפשרות לחיבורלאנטנה חיצונית, בלא קבלת אישור משרדהתקשורת, בשל החשש להפרעותאלחוטיות "חל איסור על הפעלתהמכשיר מחוץלמבנה, בשל חשש להפרעות אלחוטיות"

Modellen voor Israël

Dodehoek-informatiesysteem/Uitparkeermonitor

Modellen met Honda SENSING 360

55-09985

Modellen met Honda SENSING

51-87033

Modellen voor Israël

Draadloze oplader

55-13657

55-13915

Modellen voor Servis

Modellen met Honda SENSING
Adaptive Cruise Control/Botsingsbeperkingsysteem

ИСТОПНА О СКАЈ РАДИОСКИН
Certificate of conformity

Классификация модели: **RTX 0-voeding 4w**

Исполнитель: **Honda Techno-Service (V.I.C.) 11000 Services, 2046 18011**

Продукция: **Производство страны 96.77-Gile**

Средства измерения: **Бренд / ИЗОПЦИТ**

Средства измерения: **Robert Bosch GmbH**

Идентификационна табелка/идентификационна табелка	Класификација	Технички податоци (тип и вредност)	Метод на мерење (тип и вредност)
MARK 20 424 J 2009	1-704814-01, 11.01.2009	CSC, Admitted (Limit)	CSC, Admitted (Limit)
MARK 20 424 J 2009	1-704814-01, 11.01.2009	CSC, Admitted (Limit)	CSC, Admitted (Limit)
MARK 20 424 J 2009	1-704814-01, 11.01.2009	CSC, Admitted (Limit)	CSC, Admitted (Limit)
MARK 20 424 J 2009	1-704814-01, 11.01.2009	CSC, Admitted (Limit)	CSC, Admitted (Limit)
MARK 20 424 J 2009	1-704814-01, 11.01.2009	CSC, Admitted (Limit)	CSC, Admitted (Limit)

ИЗЈАВИЛА СЕРТИФИКАЦИЈА
DECLARATION OF CONFORMITY

Датум издавања: **04.08.2009**

Издавач: **Robert Bosch GmbH**

ПОТВРДА О УСЛАБИНОСТИ 00003 01272

ПОКРИТИЕ ЗАШТИТА: **RTX Consulting Ltd**

НАЈБОЉА ЗАШТИТА: **Autoservice center / Autoservice center**

КОДИФИКАЦИЈА: **00003**

ПРОДУКЦИЈА: **Robert Bosch GmbH**

ТОП-МОНТАЖА: **Autoservice center (RTX)**

Испитна вредност	Гранична вредност	Датум	Метод
Driving test report	95.00 km/h	01/08/2009	CSC
Radio reception report	95.00 km/h	01/08/2009	CSC
EMC test report	95.00 km/h	01/08/2009	CSC
Radio reception test report	95.00 km/h	01/08/2009	CSC
Storage condition test report	95.00 km/h	01/08/2009	CSC

Метод на мерење: **Robert Bosch GmbH**

Издавач: **Robert Bosch GmbH**

Informatie

Modellen voor Servië

Telematica-regeleenheid

Овиме, DENSO CORPORATION изјављује да је радио опрема тип усаглашена са Директивом 2014/53/EU.

Цео текст ЕУ декларације о усаглашености доступам је на следећој интернет адреси:

<https://www.denso.com/global/en/contact-us/doc/>

Modellen voor Oekraïne

BCM
Sleutelloos toegangssysteem



Postadres:
Siemensstrasse 12
D-93055 Regensburg
Duitsland
Naam fabrikant:
Continental Automotive GmbH
Frequentieband: 125 kHz
Maximaal verzonden vermogen: 10 mW
Naam importeur:
Pride Motor LLC
Postadres:
73, Lesi Ukrainsky Str., Vyshneve, Kyiv oblast, 08132, Oekraïne



Modellen voor Oekraïne

Modellen met Honda SENSING 360

Adaptive Cruise Control/Botsingsbeperkingsstelsel

Цим ADC Automotive Distance Control Systems GmbH заявляє, що радіообладнання типу AR55-B відповідає вимогам Директиви 2014/53/EU. Повний текст декларації ЄС про відповідність доступний за наступною адресою в мережі Інтернет:

Postadres:

Peter-Dornier-Strasse 10, 88131 Lindau, Duitsland

Naam fabrikant:

ADC Automotive Distance Control Systems GmbH

Frequentieband:

76 - 77 GHz Maximum uitgangsvermogen:

2,0 W (33 dBm RMS ERP)

Naam importeur:

Pride Motor LLC

Postadres:

73, Lesi Ukrainky Str., Vyshneve, Kyiv oblast, 08132, Oekraïne



Modellen voor Oekraïne

Modellen met Honda SENSING

Adaptive Cruise Control/Botsingsbeperkingsysteem

справжнім (Robert Bosch GmbH) заявляє, що тип радіообладнання (FR5CPCCF) відповідає Технічному регламенту радіообладнання; повний текст декларації про відповідність доступний на веб-сайті за такою адресою:

<http://ita.bosch.com/radar>

Postadres:

Daimlerstrasse 6, 71229 Leonberg

Duitsland

Naam fabrikant:

Robert Bosch GmbH

Frequentieband:

76-77 GHz

Maximum uitgangsvermogen:

27,4 dBm (piek-detector)

17,8 dBm (RMS-detector)

Naam importeur:

Pride Motor LLC

Postadres:

73, Lesi Ukrainky Str., Vyshneve, Kyiv oblast, 08132, Oekraïne



Informatie

Modellen voor Oekraïne

Modellen met Honda SENSING

Adaptive Cruise Control/Botsingsbeperkingsysteem



Modellen voor Oekraïne

Modellen met Honda SENSING

Adaptive Cruise Control/Botsingsbeperkingsysteem

Robert Bosch GmbH bevestigt dat het type radioapparatuur (F5CP12) overeenkomt met de technische voorschriften van de radioapparatuur; De volledige tekst van de verklaring van conformiteit is beschikbaar op de website op het volgende adres:
<http://ita.bosch.com/radar>
 Naam fabrikant: Robert Bosch GmbH
 Postadres: Robert Bosch GmbH Postfach 16 61 71226 Leonberg,
 Bezoekers: Daimlerstrasse 6, 71229, Leonberg, Duitsland
 Frequentieband:
 76-77 GHz
 Maximum uitgangsvermogen:
 30,16 dBm
 Naam importeur:
 Pride Motor LLC
 Postadres:
 73, Lesi Ukrainsky Str., Vyshneve, Kyiv oblast, 08132, Oekraïne



Modellen voor Oekraïne

Modellen met Honda SENSING

Adaptive Cruise Control/Botsingsbeperkingsysteem



Modellen voor Oekraïne

Telematica-regeleenheid



модель: OGEY10

смуга радіочастот:

GSM900 (Rx: від 925 до 960 МГц)

GSM1800 (Rx: від 1805 до 1880 МГц)

WCDMA Band1 (Rx: від 2110 до 2170 МГц)

WCDMA Band3 (Rx: від 1805 до 1880 МГц)

WCDMA Band8 (Rx: від 925 до 960 МГц)

LTE Band1 (Rx: від 2110 до 2170 МГц)

LTE Band3 (Rx: від 1805 до 1880 МГц)

LTE Band7 (Rx: від 2620 до 2690 МГц)

LTE Band8 (Rx: від 925 до 960 МГц)

LTE Band20 (Rx: від 791 до 821 МГц)

GPS/GALILEO/EGNOS (Rx: 1575.42 МГц)

виробник: DENSO CORPORATION

адреса: 1-1, Showa-cho, Kariya-shi, Aichi-ken, 448-8661 Japan

Імпортер: Pride Motor LLC

адреса: 73, Lesi Ukrainky Str., Vyshneve, Kyiv oblast, 08132, Ukraine

справжнім DENSO CORPORATION заявляє, що тип радіообладнання відповідає Технічному регламенту радіообладнання;

повний текст декларації про відповідність доступний на

веб-сайті за такою адресою:

<https://www.denso.com/global/en/contact-us/doc/>

Modellen voor Oekraïne

Modellen met Honda SENSING 360

Dodehoek-informatiesysteem/Uitparkeermonitor

Цим ADC Automotive Distance Control Systems GmbH заявляє, що радіообладнання типу SRR5-B відповідає вимогам Директиви 2014/53/EU. Повний текст декларації ЄС про відповідність доступний за наступною адресою в мережі Інтернет:

Postadres:

Peter-Dornier-Strasse 10, 88131 Lindau, Duitsland

Naam fabrikant:

ADC Automotive Distance Control Systems GmbH

Frequentieband:

76-77 GHz

Maximum uitgangsvermogen:

1,58 W (32 dBm RMS EIRP)

Naam importeur:

Pride Motor LLC

Postadres:

73, Lesi Ukrainky Str., Vyshneve, Kyiv oblast, 08132, Oekraïne



Informatie

Modellen voor Oekraïne

Modellen met Honda SENSING

Dodehoek-informatiesysteem/Uitparkeermonitor

Postadres:
 26360 American Drive Southfield, Michigan, 48034 Verenigde Staten
 Naam fabrikant:
 Veoneer US, Inc.
 Frequentieband:
 24,125 GHz
 Maximum uitgangsvermogen:
 13 dBm
 Naam importeur:
 Pride Motor LLC
 Postadres:
 73, Lesi Ukrainky Str., Vyshneve, Kyiv oblast, 08132, Oekraïne



Informatie

Modellen voor Oekraïne

Digital Key

Postadres:
 Siemensstrase 12, D-93055 Regensburg, Duitsland
 Naam fabrikant: Continental Automotive GmbH
 Frequentieband:
 Frequentiebereik BLE: 2,402 GHz tot 2,48 GHz
 Maximum uitgangsvermogen:
 Maximum uitgangsvermogen BLE: +20 dBm
 Naam importeur:
 Pride Motor LLC
 Postadres:
 73, Lesi Ukrainky Str., Vyshneve, Kyiv oblast, 08132, Oekraïne



Informatie

Modellen voor Oekraïne

Draadloze oplader

справжнім Ел-Джі Електронікс Інкзаявляє, що тип радіообладнання WC500HOCI21 відповідає Технічному регламенту радіообладнання; повний текст декларації про відповідність доступний на веб-сайті за такою адресою: <https://www.lg.com/global/support/cedoc/cedoc>

моделі; WC500HOCI21

Нам fabrikant:

LG Electronics

Postadres:

Ел-Джі Електронікс Інк.", 10, Магок'юнганг 10-ро, Гангseo-гу, Сеул, 07796, Корея

Frequentieband:

111 kHz/max. vermogen: 42 dBuA/m bij 10 m

Maximum uitgangsvermogen:

111 kHz/max. vermogen: 42 dBuA/m bij 10 m

Нам importeur:

Pride Motor LLC

Postadres:

73, Lesi Ukrainky Str., Vyshneve, Kyiv oblast, 08132, Oekraïne



Modellen voor Oekraïne

Draadloze oplader

справжнім Баш ІВС Ко., Лтд.заявляє, що тип радіобладнання WC500HOCI21 відповідає Технічному регламенту радіобладнання; повний текст декларації про відповідність доступний на веб-сайті за такою адресою:
http://bhevs.co.kr/bbs/board.php?tbl=e_bbs42_2

моделі; WC500HOCI21

Naam fabrikant: BH EVS Co., Ltd.

Postadres:

Баш ІВС Ко., Лтд.

25. Пхенчхон-ро 199бюн-джіл, Бапйонг-гу. Інчон. Республіка Корея

Frequentieband: 111 kHz

Maximum uitgangsvermogen: 42 dBuA/m bij 10 m

Naam importeur: Pride Motor LLC

Postadres: 73, Lesi Ukrainky Str., Vyshneve, Kyiv oblast, 08132, Oekraïne



Informatie

Modellen voor Moldavië

BCM
Sleutelloos toegangssysteem

Beoogd gebruik:
Apparaat met klein bereik voor bediening op afstand
Postadres:
Siemensstrasse 12
D-93055 Regensburg
Duitsland
Naam fabrikant:
Continental Automotive GmbH
Frequentieband: 125 kHz
Maximaal verzonden vermogen: 10 mW
Naam importeur:
Honda Motor Europe Ltd - Aalst Office
Postadres:
Wijngaardveld 1 (Noord V) 9300 Aalst - België



Informatie

Modellen voor Moldavië

Modellen met Honda SENSING 360

Adaptive Cruise Control/Botsingsbeperkingssysteem

<http://continental.automotive-approvals.com/>



Prin prezenta, ADC Automotive Distance Control Systems GmbH declară că tipul de echipamente radio ARS5-B este în conformitate cu Reglementarea tehnică „Punerea la dispoziție pe piață a echipamentelor radio” .

Textul integral al declarației de conformitate este disponibil la următoarea adresă de Internet:

<http://continental.automotive-approvals.com/>

Beoogd gebruik:

SRD voor RTTT en industrieel gebruik in het bereik van 76,0-77,0 GHz

Postadres:

Peter-Dornier-Strasse 10, 88131 Lindau, Duitsland

Frequentieband:

76 - 77 GHz

Maximum uitgangsvermogen:

2,0 W (33dbm RMS EIRP)

Naam importeur: Honda Motor Europe Ltd - Aalst Office

Postadres: Wijngaardveld 1 (Noord V) 9300 Aalst - België

Modellen voor Moldavië

Modellen met Honda SENSING

Adaptive Cruise Control/Botsingsbeperkingsysteem

<http://eu-doc.bosch.com>

Prin prezenta, Robert Bosch GmbH declară că tipul de echipamente radio FR5CPCC este în conformitate cu Reglementarea tehnică „Punerea la dispoziție pe piață a echipamentelor radio” . Extul integral al declarației de conformitate este disponibil la următoarea adresă de Internet: <https://ita.bosch.com>

Beoogd gebruik:

Bewegingsdetector voor TTT

Postadres:

Peter-Dornier-Strasse 10, 88131 Lindau, Duitsland

Naam fabrikant: Robert Bosch GmbH

Frequentieband:

76-77 GHz

Maximum uitgangsvermogen:

28,1 dBm (piek-detector)

17,8 dBm (RMS-detector)

Naam importeur: Honda Motor Europe Ltd - Aalst Office

Postadres: Wijngaardveld 1 (Noord V) 9300 Aalst - België

Modellen voor Moldavië

Handsfree telefoonsysteem

<http://www.ptc.panasonic.eu>
<https://service.panasonic.ua>



Prin prezenta, Panasonic Automotive Systems Co., Ltd declară că echipamentul radio de tipul enumerat mai sus este în conformitate cu Directiva 2014/53/UE.

Accesați <http://www.ptc.panasonic.eu/>, faceți clic pe „Declaration of Conformity (Declarația de conformitate)”, introduceți cuvântul cheie de mai jos în caseta de căutare după cuvinte cheie și puteți să descărcați cea mai recentă „DECLARATION of CONFORMITY (DECLARAȚIE DE CONFORMITATE)” (DoC).

Prin prezenta, Panasonic Automotive Systems Co., Ltd ție declară că tipul de echipamente radio [AH2001] este în conformitate cu Reglementarea tehnică „Punerea la dispoziție pe piață a echipamentelor radio” .

Textul integral al declarației de conformitate este disponibil la următoarea adresă de Internet:<https://service.panasonic.ua>

Cuvânt cheie: [CL-MH2DE2AD,CL-MH2CE2AD,CL-MH2CE3AD,CL-MH2CE9AD,CL-MH2CE6AD,CL-MH2CEAAD,CL-MH2CE7AD,CL-MH2DE0AD,CL-MH2CE8AD,CL-MH2DE3AD,CL-MH2CE4BD,CL-MH2CE5BD,CL-MH2CE6BD,CL-MH2CE8BD] Puteți vedea „Nr. ref” pe eticheta unității.

Beoogd gebruik: Audiosysteem voor in de auto (Bluetooth en WLAN)

Postadres:

4261 Ikonobe-cho, Tsuzuki-ku, Yokohama-shi, Kanagawa-ken, 224-8520, Japan

Naam fabrikant: Panasonic Automotive Systems Co., Ltd.

Frequentieband:

Specificaties van Bluetooth Frequentieband: 2402 - 2480 MHz

Specificaties van 2,4 GHz WLAN Frequentieband: 2412 - 2472 MHz

Maximaal verzonden vermogen:

Specificaties van Bluetooth Maximum uitgangsvermogen: 0,1 dBm

Specificaties van 2,4 GHz WLAN Maximum uitgangsvermogen: 11,9 dBm

Naam importeur: Honda Motor Europe Ltd - Aalst Office

Postadres: Wijngaardveld 1 (Noord V) 9300 Aalst - België

Modellen voor Moldavië

Modellen met Honda SENSING 360

Dodehoek-informatiesysteem/Uitparkeermonitor

<http://continental.automotive-approvals.com/>



Prin prezenta, ADC Automotive Distance Control Systems GmbH declară că tipul de echipamente radio SRR5-B este în conformitate cu Reglementarea tehnică „Punerea la dispoziție pe piață a echipamentelor radio” . Textul integral al declarației de conformitate este disponibil la următoarea adresă de Internet:

<http://continental.automotive-approvals.com/>

Beoogd gebruik:

SRD voor RTTT en industrieel gebruik in het bereik van 76,0-77,0 GHz

Postadres:

Peter-Dornier-Strasse 10, 88131 Lindau, Duitsland

Frequentieband: 76-77 GHz

Maximum uitgangsvermogen: 1,58 W (32 dBm RMS EIRP)

Naam importeur:

Honda Motor Europe Ltd - Aalst Office

Postadres:

Wijngaardveld 1 (Noord V) 9300 Aalst - België

Modellen voor Moldavië

Modellen met Honda SENSING

Dodehoek-informatiesysteem/Uitparkeermonitor

<https://www.veoneer.com/en/regulatory>



Hierbij verklaart Venoneer US, LLC. dat het object van de verklaring zoals hierboven beschreven in overeenstemming is met de desbetreffende harmonisatiewetgeving.

<https://www.veoneer.com/en/regulatory>

Beoogd gebruik:

24 GHz radarsensor met klein bereik

Postadres:

26360 American Drive, Southfield, Michigan, 48034, VS

Frequentieband: 24,05 – 24,25 GHz

Maximum uitgangsvermogen: 13 dBm piek

Naam importeur:

Honda Motor Europe Ltd - Aalst Office

Postadres:

Wijngaardveld 1 (Noord V) 9300 Aalst - België

Modellen voor Moldavië

Telematica-regeleenheid

Prin prezenta, DENSO CORPORATION declară că tipul de echipamente radio este în conformitate cu Reglementarea tehnică „Punerea la dispoziție pe piață a echipamentelor radio”.

Textul integral al declarației de conformitate este disponibil la următoarea adresă de Internet:

<https://www.denso.com/global/en/contact-us/doc/>



Beoogd gebruik: Telematica en WiFi-hotspot voor in de auto

Postadres: 1-1, Showa-cho, Kariya-shi, Aichi-ken, 448-8661, Japan

Frequentieband: Model OG EY10

- 1) GSM900 (Tx: 880-915 MHz, Rx: 925-960 MHz)
- 2) GSM1800 (Tx: 1710-1785 MHz, Rx: 1805-1880 MHz)
- 3) WCDMA Band1 (Tx: 1920-1980 MHz, Rx: 2110-2170 MHz)
- 4) WCDMA Band3 (Tx: 1710-1785 MHz, Rx: 1805-1880 MHz)
- 5) WCDMA Band8 (Tx: 880-915 MHz, Rx: 925-960 MHz)
- 6) LTE Band1 (Tx: 1920-1980 MHz, Rx: 2110-2170 MHz)
- 7) LTE Band3 (Tx: 1710-1785 MHz, Rx: 1805-1880 MHz)
- 8) LTE Band7 (Tx: 2500-2570 MHz, Rx: 2620-2690 MHz)
- 9) LTE Band8 (Tx: 880-915 MHz, Rx: 925-960 MHz)
- 10) LTE Band20 (Tx: 832-862 MHz, Rx: 791-821 MHz)
- 11) WLAN IEEE802.11b (Tx/Rx: 2401-2473 MHz)
- 12) WLAN IEEE802.11g (Tx/Rx: 2402-2472 MHz)
- 13) WLAN IEEE802.11n (Tx/Rx: 2402-2472 MHz)
- 14) GPS (Rx: 1575,42 MHz)
- 15) GALILEO (Rx: 1575,42 MHz)
- 16) EGNOS (Rx: 1575,42 MHz)

Maximum uitgangsvermogen:

- 1) 2 W 2) 1 W 3-5) 0,25 W 6)-10) 0,20 W 11) 0,032 W 12),13) 0,016 W

Naam importeur: Honda Motor Europe Ltd - Aalst Office

Postadres: Wijngaardveld 1 (Noord V) 9300 Aalst - België

Modellen voor Moldavië

Digital Key

<https://continental-homologation.com/honda>



Beoogd gebruik:
Voertuigtoegangssysteem
Postadres:

Siemensstraße 12, D-93055 Regensburg, Germany

Naam fabrikant:

Continental Automotive GmbH

Frequentieband:

Frequentiebereik BLE: 2,402 GHz tot 2,48 GHz

Maximaal verzonden vermogen:

Maximum uitgangsvermogen BLE: +20 dBm

Naam importeur:

Honda Motor Europe Ltd - Aalst Office

Postadres:

Wijngaardveld 1 (Noord V) 9300 Aalst - België



Informatie

Modellen voor Moldavië

Draadloze oplader

<https://www.lg.com/global/support/cedoc/cedoc>
(Voer de modelnaam in: WC500HOC121)

Prin prezenta, LG Electronics declară că tipul de echipamente radio WC500HOC121 este în conformitate cu Reglementarea tehnică „Punerea la dispoziție pe piață a echipamentelor radio” .

Textul integral al declarației de conformitate este disponibil la următoarea adresă de Internet:

<https://www.lg.com/global/support/cedoc/cedoc>

Beoogd gebruik:

Draadloze oplader voor in de auto

Postadres: 128, Yeoui-daero, Yeongdeungpo-gu, Seoul, Korea

Frequentieband:

111 kHz/max. vermogen: 42 dBuA/m bij 10 m

Maximum uitgangsvermogen:

111 kHz/max. vermogen: 42 dBuA/m bij 10 m

Naam importeur:

Honda Motor Europe Ltd - Aalst Office

Postadres:

Wijngaardveld 1 (Noord V) 9300 Aalst - België

Modellen voor Moldavië

Draadloze oplader

http://bhevs.co.kr/bbs/board.php?tbl=e_bbs42_2

Prin prezenta, BH EVS Co.,Ltd. declară că tipul de echipamente radio WC500HOCI21 este în conformitate cu Reglementarea tehnică „Punerea la dispoziție pe piață a echipamentelor radio” .

Textul integral al declarației de conformitate este disponibil la următoarea adresă de Internet:

http://bhevs.co.kr/bbs/board.php?tbl=e_bbs42_2

Beoogd gebruik: Draadloze oplader voor in de auto

Naam fabrikant: BH EVS Co., Ltd.

Postadres: Am Kronberger Hang 2 65824 Schwalbach am Taunus Duitsland

Frequentieband: 111 kHz

Maximum uitgangsvermogen: 42 dBuA/m bij 10 m

Naam importeur: Honda Motor Europe Ltd - Aalst Office

Postadres: Wijngaardveld 1 (Noord V) 9300 Aalst - België

Modellen voor Moldavië

Externe tuner

<https://service.panasonic.ua>



Prin prezenta, Panasonic corporație declară că tipul de echipamente radio [CQ-TH2BE0AD] este în conformitate cu Reglementarea tehnică „Punerea la dispoziție pe piață a echipamentelor radio” .

Textul integral al declarației de conformitate este disponibil la următoarea adresă de Internet:

<https://service.panasonic.ua>

Beoogd gebruik: RADIO-EENHEID (autoradiotuner)

Postadres:

4261 Ikonobe-cho, Tsuzuki-ku, Yokohama-shi, Kanagawa-ken, 224-8520, Japan

Naam importeur:

Honda Motor Europe Ltd - Aalst Office

Postadres:

Kantoor Aalst Wijngaardveld 1 (Noord V) 9300 Aalst - België

Modellen voor Turkije

BCM
Sleutelloos toegangssysteem



Instructies en veiligheidsinformatie:

Apparaat met klein bereik voor bediening op afstand

Postadres:

Siemensstrasse 12

D-93055 Regensburg

Duitsland

Naam fabrikant:

Continental Automotive GmbH

Frequentieband: 125 kHz

Maximaal verzonden vermogen: 10 mW

Naam importeur:

Honda Turkiye A. S.

Postadres:

Aydinevler Mahallesi, Sanayi Caddesi No:1, 34854 Maltepe, Istanbul



Informatie

Modellen voor Turkije

FOB
Sleutelloos toegangssysteem



Instructies en veiligheidsinformatie:

Apparaat met klein bereik voor bediening op afstand

Postadres:

Siemensstrasse 12

D-93055 Regensburg

Duitsland

Naam fabrikant:

Continental Automotive GmbH

Frequentieband: 433,92 MHz

Maximaal verzonden vermogen: 1 mW

Naam importeur:

Honda Türkiye A. S.

Postadres:

Aydinevler Mahallesi, Sanayi Caddesi No:1, 34854 Maltepe, Istanbul



Modellen voor Turkije

Adaptive Cruise Control/Botsingsbeperkingssysteem

<http://continental.automotive-approvals.com/>



Işbu belge ile, ADC Automotive Distance Control Systems GmbH şirketi ARS5-B tipi radyo ekipmanının 2014/53/AB sayılı direktife uygun olduğunu beyan eder. AB uygunluk beyanının tam metni aşağıdaki İnternet adresinde mevcuttur:

<http://continental.automotive-approvals.com/>

Beoogd gebruik:

SRD voor RTTT en industrieel gebruik in het bereik van 76,0-77,0 GHz

Postadres:

Peter-Dornier-Strasse 10, 88131 Lindau, Duitsland

Frequentieband:

76-77 GHz

Maximum uitgangsvermogen:

2,0 W (33dbm RMS EIRP)

Naam importeur:

Honda Turkiye A. S.

Postadres:

Aydınevler Mahallesi, Sanayi Caddesi No:1, 34854 Maltepe, Istanbul

Modellen voor Turkije

Handsfree telefoonsysteem

<http://www.ptc.panasonic.eu/>



Hierbij verklaart Panasonic Automotive Systems Co., Ltd dat het hierboven vermelde type radioapparaat voldoet aan richtlijn 2014/53/EU. Ga naar <http://www.ptc.panasonic.eu/>, klik op "Declaration of Conformity" (Verklaring van conformiteit), typ het onderstaande trefwoord in het zoekveld om de meest recente "VERKLARING van CONFORMITEIT" (DoC) te downloaden.

Trefwoord: [CL-MH2DE2AD,CL-MH2CE2AD,CL-MH2CE3AD,CL-MH2CE9AD,CL-MH2CE6AD,CL-MH2CEAAD,CL-MH2CE7AD,CL-MH2DE0AD,CL-MH2CE8AD,CL-MH2DE3AD] U ziet "Ref No" (Referentienummer) op het label van de eenheid.

Beoogd gebruik: Audiosysteem voor in de auto (Bluetooth en WLAN)

Postadres: 4261 Ikonobe-cho, Tsuzuki-ku, Yokohama-shi, Kanagawa-ken, 224-8520, Japan

Naam fabrikant: Panasonic Corporation

Specificaties van Bluetooth

Frequentieband: 2402 - 2480 MHz

Specificaties van 2,4 GHz WLAN

Frequentieband: 2412 - 2472 MHz

Specificaties van Bluetooth

Maximum uitgangsvermogen: 0,1 dBm

Specificaties van 2,4 GHz WLAN

Maximum uitgangsvermogen: 11,9 dBm

Naam importeur:

Honda Turkiye A. S.

Postadres:

Aydinevler Mahallesi, Sanayi Caddesi No:1, 34854 Maltepe, Istanbul

Modellen voor Turkije

Dodehoek-informatiesysteem/Uitparkeermonitor

<http://continental.automotive-approvals.com/>



İşbu belge ile, ADC Automotive Distance Control Systems GmbH şirketi SRR5-B tipi radyo ekipmanının 2014/53/AB sayılı direktife uygun olduğunu beyan eder. AB uygunluk beyanının tam metni aşağıdaki İnternet adresinde mevcuttur:

<http://continental.automotive-approvals.com/>

Beoogd gebruik:

SRD voor RTTT en industrieel gebruik in het bereik van 76,0-77,0 GHz

Postadres:

Peter-Dornier-Strasse 10, 88131 Lindau, Duitsland

Frequentieband:

76-77 GHz

Maximum uitgangsvermogen:

1,58 W (32 dBm RMS EIRP)

Naam importeur:

Honda Turkiye A. S.

Postadres:

Aydinevler Mahallesi, Sanayi Caddesi No:1, 34854 Maltepe, Istanbul

Modellen voor Turkije

Noodoproep (eCall)

<https://www.denso.com/global/en/contact-us/doc/>



Hierbij verklaart DENSO CORPORATION dat het radioapparaattype voldoet aan richtlijn 2014/53/EU. De volledige tekst van de EU-verklaring van conformiteit is beschikbaar op het volgende internetadres:

<https://www.denso.com/global/en/contact-us/doc/>

İsbn belge: DENSO CORPORATION telsiz ekipmanı tipinin 2014/53/AB sayılı Direktif'e uygun olduğunu beyan eder.
AB uygunluk beyanının tam metni aşağıdaki internet adresinde mevcuttur:

<https://www.denso.com/global/en/contact-us/doc/>

Beoogd gebruik:

eCall-apparaat voor voertuig

Postadres:

1-1, Showa-cho, Kariya-shi, Aichi-ken, 448-8661, Japan

Model:

OGEY23

Bedrijfsfrequentie:

- 1) GSM900 (Tx: 880-915 MHz, Rx: 925-960 MHz)
- 2) GSM1800 (Tx: 1710-1785 MHz, Rx: 1805-1880 MHz)
- 3) WCDMA Band1 (Tx: 1920-1980 MHz, Rx: 2110-2170 MHz)
- 4) WCDMA Band8 (Tx: 880-915 MHz, Rx: 925-960 MHz)
- 5) GPS (Rx: 1575,42 MHz)
- 6) GALILEO (Rx: 1575,42 MHz)
- 7) GLONASS(RX: 1601,709 MHz)
- 8) EGNOS (Rx: 1575,42 MHz)

Maximum uitgangsvermogen:

- 1) 2 W 2) 1 W 3,4) 0,25 W

Naam importeur:

Honda Motor Europe Ltd - Aalst Office

Honda Türkiye A. S.

Postadres:

Aydınevler Mahallesi, Sanayi Caddesi No:1, 34854 Maltepe, İstanbul

Modellen voor Turkije

Draadloze oplader

<https://www.lg.com/global/support/cedoc/cedoc>

Hierbij verklaart LG Electronics Inc. dat het radioapparaat type WC500HOC121 voldoet aan richtlijn 2014/53/EU.

De volledige tekst van de EU-verklaring van conformiteit is beschikbaar op het volgende internetadres: <https://www.lg.com/global/support/cedoc/cedoc>

Beoogd gebruik:

Draadloze oplader voor in de auto

Postadres:

128, Yeoui-daero, Yeongdeungpo-gu, Seoul, Korea

Frequentieband:

111 kHz/max. vermogen: 42 dBuA/m bij 10 m

Maximum uitgangsvermogen:

111 kHz/max. vermogen: 42 dBuA/m bij 10 m

Naam importeur:

Honda Turkiye A. S.

Postadres:

Aydinevler Mahallesi, Sanayi Caddesi No:1, 34854 Maltepe, Istanbul

Modellen voor Turkije

Draadloze oplader

http://bhevs.co.kr/bbs/board.php?tbl=e_bbs42_2

Hierbij verklaart BH EVS Co.,Ltd. dat het radioapparaat type WC500HOC121 voldoet aan richtlijn 2014/53/EU. De volledige tekst van de EU-verklaring van conformiteit is beschikbaar op het volgende internetadres: http://bhevs.co.kr/bbs/board.php?tbl=e_bbs42_2

Beoogd gebruik: Draadloze oplader voor in de auto

Naam fabrikant: BH EVS Co., Ltd.

Postadres: Am Kronberger Hang 2 65824 Schwalbach am Taunus Duitsland

Frequentieband: 111 kHz

Maximum uitgangsvermogen: 42 dBuA/m bij 10 m

Naam importeur: Honda Turkiye A. S.

Postadres: Aydinevler Mahallesi, Sanayi Caddesi No:1, 34854 Maltepe, Istanbul

Modellen voor Turkije

Externe tuner

<http://www.ptc.panasonic.eu/>



Hierbij verklaart Panasonic Corporation dat het hierboven vermelde type radioapparaat voldoet aan richtlijn 2014/53/EU. Ga naar <http://www.ptc.panasonic.eu/>, klik op "Declaration of Conformity" (Verklaring van conformiteit), typ het onderstaande trefwoord in het zoekveld om de meest recente "VERKLARING van CONFORMITEIT" (DoC) te downloaden. Trefwoord: Modelnr.

Trefwoord: [CQ-TH2BE0AD]

U ziet "Ref No" (Referentienummer) op het label van de eenheid.

Beoogd gebruik:

RADIO-EENHEID (autoradiotuner)

Postadres:

4261 Ikonobe-cho, Tsuzuki-ku, Yokohama-shi, Kanagawa-ken, 224-8520, Japan



Naam importeur:

Honda Turkiye A. S.

Postadres:

Aydinevler Mahallesi, Sanayi Caddesi No:1, 34854 Maltepe, Istanbul

Modellen voor EU-landen, Guadeloupe, Noord-Macedonië, Martinique, Monaco en Réunion

<p>BCM Sleutelloos toegangssysteem</p>	<p>FOB Afstandsbediening</p>
<p>http://continental-homologation.com/honda</p>  <p>Hierbij verklaart Continental Automotive GmbH dat dit model [41580430] voldoet aan de essentiële vereisten en andere relevante bepalingen van Richtlijn 2014/53/EU. De volledige tekst van de EU-verklaring van conformiteit is beschikbaar op het volgende internetadres: https://continental-homologation.com/honda Beoogd gebruik: Apparaat met klein bereik voor bediening op afstand Postadres: Siemensstrasse 12 D-93055 Regensburg Duitsland Naam fabrikant: Continental Automotive GmbH Frequentieband: 125 kHz Maximaal verzonden vermogen: 10 mW Naam importeur: Honda Motor Europe Ltd - Aalst Office Postadres: Wijngaardveld 1 (Noord V) 9300 Aalst - België</p>	<p>http://continental-homologation.com/honda</p>  <p>Hierbij verklaart Continental Automotive GmbH dat dit model [TP_4] voldoet aan de essentiële vereisten en andere relevante bepalingen van Richtlijn 2014/53/EU. De volledige tekst van de EU-verklaring van conformiteit is beschikbaar op het volgende internetadres: https://continental-homologation.com/honda Beoogd gebruik: Apparaat met klein bereik voor bediening op afstand Postadres: Siemensstrasse 12 D-93055 Regensburg Duitsland Naam fabrikant: Continental Automotive GmbH Frequentieband: 433,92 MHz Maximaal verzonden vermogen: 1 mW Naam importeur: Honda Motor Europe Ltd - Aalst Office Postadres: Wijngaardveld 1 (Noord V) 9300 Aalst - België</p>

EU-landen

Adaptive Cruise Control/Botsingsbeperkingsysteem

Modellen met Honda SENSING 360

<http://continental.automotive-approvals.com/>



Hierbij verklaart ADC Automotive Distance Control Systems GmbH dat het type radioapparaat ARS5-B voldoet aan Richtlijn 2014/53/EU. De volledige tekst van de EU-verklaring van conformiteit is beschikbaar op het volgende internetadres: <http://continental.automotive-approvals.com/>

Beoogd gebruik: Radar voor het zoeken van de voertuigafstand
Postadres:

Peter-Dornier-Strasse 10, 88131 Lindau, Duitsland

Frequentieband:

76-77 GHz

Maximum uitgangsvermogen:

2,0 W (33dbm RMS EIRP)

Naam importeur: Honda Motor Europe Ltd - Aalst Office

Postadres: Wijngaardveld 1 (Noord V) 9300 Aalst - België

Modellen met Honda SENSING

<http://eu-doc.bosch.com>



Hierbij verklaart Robert Bosch GmbH dat het radioapparaat type FR5CPCCF voldoet aan Richtlijn 2014/53/EU. De volledige tekst van de EU-verklaring van conformiteit is beschikbaar op het volgende internetadres:

<http://eu-doc.bosch.com>

Beoogd gebruik: Bewegingsmelder voor TTT

Postadres:

Daimlerstrasse 6, 71229 Leonberg

Duitsland

Naam fabrikant: Robert Bosch GmbH

Frequentieband:

76-77 GHz

Maximum uitgangsvermogen:

28,1 dBm (piek-detector)

17,8 dBm (RMS-detector)

Naam importeur: Honda Motor Europe Ltd - Aalst Office

Postadres: Wijngaardveld 1 (Noord V) 9300 Aalst - België

EU-landen

Adaptive Cruise Control/Botsingsbeperkingsysteem

Modellen met Honda SENSING

<http://eu-doc.bosch.com>

Hierbij verklaart Robert Bosch GmbH dat het radioapparaat type MRRevo14F voldoet aan Richtlijn 2014/53/EU. De volledige tekst van de EU-verklaring van conformiteit is beschikbaar op het volgende internetadres: <http://eu-doc.bosch.com>

Voer in het zoekveld van de database de modelnaam van de radarsensor in die op de radarbehuizing is gegraveerd (bijv. M/N: F5CP42) om de juiste DoC te vinden.

Beoogd gebruik: Radar voor in de auto

Postadres: Robert Bosch GmbH Postfach 16 61 71226 Leonberg,

Bezoekers: Daimlerstrasse 6, 71229, Leonberg, Duitsland

Frequentieband:

76-77 GHz

Maximum uitgangsvermogen:

30,16 dBm

Naam importeur: Honda Motor Europe Ltd - Aalst Office

Postadres: Wijngaardveld 1 (Noord V) 9300 Aalst - België

Handsfree telefoonsysteem

<http://www.ptc.panasonic.eu/>



Hierbij verklaart Panasonic Automotive Systems Co., Ltd dat het hierboven vermelde type radioapparaat voldoet aan richtlijn 2014/53/EU. Ga naar <http://www.ptc.panasonic.eu/>, klik op "Declaration of Conformity" (Verklaring van conformiteit), typ het onderstaande trefwoord in het zoekveld om de meest recente "VERKLARING van CONFORMITEIT" (DoC) te downloaden.

Trefwoord: [CL-MH2DE2AD,CL-MH2CE2AD, CL-MH2CE3AD,CL-MH2CE9AD,CL-MH2CE6AD, CL-MH2CEAAD,CL-MH2CE7AD,CL-MH2DE0AD, CL-MH2CE8AD,CL-MH2DE3AD]

U ziet "Ref No" (Referentienummer) op het label van de eenheid.

Beoogd gebruik: Audiosysteem voor in de auto (Bluetooth en WLAN)

Postadres:

4261 Ikonobe-cho, Tsuzuki-ku, Yokohama-shi, Kanagawa-ken, 224-8520, Japan

Frequentieband:

Specificaties van Bluetooth

Frequentieband: 2402-2480 MHz

Specificaties van 2,4 GHz WLAN

Frequentieband: 2412-2472 MHz

Maximum uitgangsvermogen:

Specificaties van Bluetooth

Maximum uitgangsvermogen: 0,1 dBm

Specificaties van 2,4 GHz WLAN

Maximum uitgangsvermogen: 11,9 dBm

Naam importeur: Honda Motor Europe Ltd - Aalst Office

Postadres: Wijngaardveld 1 (Noord V) 9300 Aalst - België

EU-landen

Modellen met Honda SENSING 360 Dodehoek-informatiesysteem/Uitparkeermonitor	Modellen met Honda SENSING Dodehoek-informatiesysteem/Uitparkeermonitor
<p>http://continental.automotive-approvals.com/</p>  <p>Hierbij verklaart ADC Automotive Distance Control Systems GmbH dat het radioapparaat type SRR5-B voldoet aan Richtlijn 2014/53/EU. De volledige tekst van de EU-verklaring van conformiteit is beschikbaar op het volgende internetadres: http://continental.automotive-approvals.com/ Beoogd gebruik: Auto Postadres: Peter-Dornier-Strasse 10, 88131 Lindau, Duitsland Frequentieband: 76-77 GHz Maximum uitgangsvermogen: 1,58 W (32 dBm RMS EIRP) Naam importeur: Honda Motor Europe Ltd - Aalst Office Postadres: Wijngaardveld 1 (Noord V) 9300 Aalst - België</p>	<p>https://www.veoneer.com/en/regulatory</p>  <p>Hierbij verklaart Venoneer US, LLC. dat het object van de verklaring zoals hierboven beschreven in overeenstemming is met de desbetreffende harmonisatiewetgeving.</p> <p>https://www.veoneer.com/en/regulatory Beoogd gebruik: 24 GHz radarsensor met klein bereik Postadres: 26360 American Drive Southfield, Michigan, 48034 Verenigde Staten van Amerika Frequentieband: 24,05 – 24,25 GHz Maximum uitgangsvermogen: 13 dBm piek Naam importeur: HONDA MOTOR EUROPE LTD.– Aalst Office Postadres: Wijngaardveld 1 (Noord V) 9300 Aalst – België</p>

EU-landen

Telematica-regeleenheid

<https://www.denso.com/global/en/contact-us/doc/>



Hierbij verklaart DENSO CORPORATION dat het radioapparaattype voldoet aan richtlijn 2014/53/EU.
De volledige tekst van de EU-verklaring van conformiteit is beschikbaar op het volgende internetadres:

<https://www.denso.com/global/en/contact-us/doc/>

Beoogd gebruik: Telematica en WiFi-hotspot voor in de auto

Postadres:

1-1, Showa-cho, Kariya-shi, Aichi-ken, 448-8661, Japan

Frequentieband: Model OGEY10

- 1) GSM900 (Tx: 880-915 MHz, Rx: 925-960 MHz)
- 2) GSM1800 (Tx: 1710-1785 MHz, Rx: 1805-1880 MHz)
- 3) WCDMA Band1 (Tx: 1920-1980 MHz, Rx: 2110-2170 MHz)
- 4) WCDMA Band3 (Tx: 1710-1785 MHz, Rx: 1805-1880 MHz)
- 5) WCDMA Band8 (Tx: 880-915 MHz, Rx: 925-960 MHz)
- 6) LTE Band1 (Tx: 1920-1980 MHz, Rx: 2110-2170 MHz)
- 7) LTE Band3 (Tx: 1710-1785 MHz, Rx: 1805-1880 MHz)
- 8) LTE Band7 (Tx: 2500-2570 MHz, Rx: 2620-2690 MHz)
- 9) LTE Band8 (Tx: 880-915 MHz, Rx: 925-960 MHz)
- 10) LTE Band20 (Tx: 832-862 MHz, Rx: 791-821 MHz)
- 11) WLAN IEEE802.11b (Tx/Rx: 2401-2473 MHz)
- 12) WLAN IEEE802.11g (Tx/Rx: 2402-2472 MHz)
- 13) WLAN IEEE802.11n (Tx/Rx: 2402-2472 MHz)
- 14) GPS (Rx: 1575,42 MHz)
- 15) GALILEO (Rx: 1575,42 MHz)
- 16) EGNOS (Rx: 1575,42 MHz)

Maximum uitgangsvermogen:

- 1) 2 W 2) 1 W 3-5) 0,25 W 6)-10) 0,20 W 11) 0,032 W 12),13) 0,016 W

Naam importeur: Honda Motor Europe Ltd - Aalst Office

Postadres: Wijngaardveld 1 (Noord V) 9300 Aalst - België

EU-landen

Digital Key

<https://continental-homologation.com/honda>



Hierbij verklaart Continental dat het radioapparaat type A2C192350/ A2C192351 voldoet aan Richtlijn 2014/53/EU. De volledige tekst van de EU-verklaring van conformiteit is beschikbaar op het volgende internetadres:

<https://continental-homologation.com/honda>

Beoogd gebruik: Voertuigtoegangssysteem

Naam fabrikant:

Continental Automotive GmbH

Postadres:

Siemensstrasse 12, D-93055 Regensburg, Duitsland

Frequentieband:

Frequentiebereik BLE: 2,402 GHz tot 2,48 GHz

Maximum uitgangsvermogen:

Maximum uitgangsvermogen BLE: +20 dBm

Naam importeur:

Honda Motor Europe Ltd - Aalst Office

Postadres:

Wijngaardveld 1 (Noord V) 9300 Aalst - België

EU-landen

Draadloze oplader

Externe tuner

<https://www.lg.com/global/support/cedoc/cedoc>

<http://www.ptc.panasonic.eu/>

Hierbij verklaart LG Electronics Inc. dat het radioapparaat type WC500HOC121 voldoet aan richtlijn 2014/53/EU.

De volledige tekst van de EU-verklaring van conformiteit is beschikbaar op het volgende internetadres: <https://www.lg.com/global/support/cedoc/cedoc>

Beoogd gebruik: Draadloze oplader voor in de auto

Naam importeur: Honda Motor Europe Ltd - Aalst Office

Postadres: Wijngaardveld 1 (Noord V) 9300 Aalst - België

http://bhevs.co.kr/bbs/board.php?tbl=e_bbs42_2

Hierbij verklaart BH EVS Co.,Ltd. dat het radioapparaat type WC500HOC121 voldoet aan richtlijn 2014/53/EU. De volledige tekst van de EU-verklaring van conformiteit is beschikbaar op het volgende internetadres: http://bhevs.co.kr/bbs/board.php?tbl=e_bbs42_2

Beoogd gebruik: Draadloze oplader voor in de auto

Naam fabrikant: BH EVS Co., Ltd.

Postadres: Am Kronberger Hang 2 65824 Schwalbach am Taunus Duitsland

Frequentieband: 111 kHz

Maximum uitgangsvermogen: 42 dBuA/m bij 10 m

Naam importeur: Honda Motor Europe Ltd - Aalst Office

Postadres: Wijngaardveld 1 (Noord V) 9300 Aalst - België



Hierbij verklaart Panasonic Corporation dat het hierboven vermelde type radioapparaat voldoet aan richtlijn 2014/53/EU. Ga naar <http://www.ptc.panasonic.eu/>, klik op "Declaration of Conformity" (Verklaring van conformiteit), typ het onderstaande trefwoord in het zoekveld om de meest recente "VERKLARING van CONFORMITEIT" (DoC) te downloaden. Trefwoord: Modelnr.

Trefwoord: [CQ-TH2BE0AD]

U ziet "Ref No" (Referentienummer) op het label van de eenheid.

Beoogd gebruik:

RADIO-EENHEID (autoradiotuner)

Postadres:

4261 Ikonobe-cho, Tsuzuki-ku, Yokohama-shi, Kanagawa-ken, 224-8520, Japan

Naam fabrikant:

Panasonic Corporation

Naam importeur:

Honda Motor Europe Ltd - Aalst Office

Postadres:

Wijngaardveld 1 (Noord V) 9300 Aalst - België

Britse modellen

BCM Sleutelloos toegangssysteem	FOB Afstandsbediening
http://continental-homologation.com/honda	http://continental-homologation.com/honda
	
<p>Hierbij verklaart Continental Automotive GmbH dat dit model [41580430] voldoet aan de essentiële vereisten en andere relevante bepalingen van de Radio Equipment Regulations 2017 (Verordening inzake radio-apparatuur).</p> <p>De volledige tekst van de VK-verklaring van conformiteit is beschikbaar op het volgende internetadres: http://continental-homologation.com/honda</p> <p>Beoogd gebruik: Apparaat met klein bereik voor bediening op afstand</p> <p>Postadres: Siemensstrasse 12 D-93055 Regensburg Duitsland Naam fabrikant: Continental Automotive GmbH Frequentieband: 125 kHz +/- 3 kHz Maximaal verzonden vermogen: 66 dBuA/m bij 10 m</p> <p>Naam importeur: Honda Motor Europe Ltd. Postadres: Cain Road, Bracknell, Berkshire, RG12 1HL, Verenigd Koninkrijk</p>	<p>Hierbij verklaart Continental Automotive GmbH dat dit model [TP_4] voldoet aan de essentiële vereisten en andere relevante bepalingen van de Radio Equipment Regulations 2017 (Verordening inzake radio-apparatuur).</p> <p>De volledige tekst van de VK-verklaring van conformiteit is beschikbaar op het volgende internetadres: http://continental-homologation.com/honda</p> <p>Beoogd gebruik: Apparaat met klein bereik voor bediening op afstand</p> <p>Postadres: Siemensstrasse 12 D-93055 Regensburg Duitsland Naam fabrikant: Continental Automotive GmbH Frequentieband: 433,66 MHz +/- 16 kHz 434,18 MHz +/- 16 kHz Maximaal verzonden vermogen: 1 mW</p> <p>Naam importeur: Honda Motor Europe Ltd. Postadres: Cain Road, Bracknell, Berkshire, RG12 1HL, Verenigd Koninkrijk</p>

Britse modellen

Adaptive Cruise Control/Botsingsbeperkingssysteem

Modellen met Honda SENSING 360

<http://continental.automotive-approvals.com/>

Hierbij verklaart ADC Automotive Distance Control Systems GmbH dat het radioapparaat type ARS5-B voldoet aan de Britse Radio Equipment Regulations. De volledige tekst van de VK-verklaring van conformiteit is beschikbaar op het volgende internetadres:

<http://continental.automotive-approvals.com/>

Beoogd gebruik: SRD voor RTTT en industrieel gebruik in het bereik van 76,0-77,0 GHz

Postadres:

Peter-Dornier-Strasse 10, 88131 Lindau, Duitsland

Frequentieband:

76-77 GHz

Maximum uitgangsvermogen:

2,0 W (33dbm RMS EIRP)

Naam importeur: Honda Motor Europe Ltd.

Postadres: Cain Road, Bracknell, Berkshire, RG12 1HL, Verenigd Koninkrijk

Modellen met Honda SENSING

<http://eu-doc.bosch.com>



Hierbij verklaart Robert Bosch GmbH dat het radioapparaat type FR5CPCCF voldoet aan de Radio Equipment Regulations 2017. De volledige tekst van de VK-verklaring van conformiteit is beschikbaar op het volgende internetadres:

<https://ita.bosch.com>

Beoogd gebruik: Bewegingsmelder voor TTT

Postadres:

Daimlerstrasse 6, 71229 Leonberg

Duitsland

Naam fabrikant: Robert Bosch GmbH

Frequentieband:

76-77 GHz

Maximum uitgangsvermogen:

27,4 dBm (piek-detector)

17,8 dBm (RMS-detector)

Naam importeur: Honda Motor Europe Ltd.

Postadres: Cain Road, Bracknell, Berkshire, RG12 1HL, Verenigd Koninkrijk

Britse modellen

Adaptive Cruise Control/Botsingsbeperkingssysteem

Modellen met Honda SENSING

<https://ita.bosch.com>

Hierbij verklaart Robert Bosch GmbH dat het radioapparaat type F5CP12 voldoet aan de Radio Equipment Regulations 2017. De volledige tekst van de VK-verklaring van conformiteit is beschikbaar op het volgende internetadres:

<https://ita.bosch.com>

Selecteer eerst een regio of land en vervolgens de vereiste modelnaam.

Beoogd gebruik: Radar voor in de auto

Postadres: Robert Bosch GmbH Postfach 16 61 71226 Leonberg, Bezoekers: Daimlerstrasse 6, 71229, Leonberg, Duitsland

Frequentieband:

76,77 GHz

Maximum uitgangsvermogen:

30,16 dBm

Naam importeur: Honda Motor Europe Ltd.

Postadres: Cain Road, Bracknell, Berkshire, RG12 1HL, Verenigd Koninkrijk

Britse modellen

Handsfree telefoonsysteem

<http://www.ptc.panasonic.eu/>



Hierbij verklaart Panasonic Automotive Systems Co., Ltd dat het radioapparaat type [*] voldoet aan de Radio Equipment Regulations 2017 (Verordening inzake radio-apparatuur).

De volledige tekst van de VK-verklaring van conformiteit is beschikbaar op het volgende internetadres: <http://www.ptc.panasonic.eu/>

Typ het onderstaande trefwoord in het zoekveld om de meest recente "VERKLARING van CONFORMITEIT" (DoC) te downloaden.

Hierbij verklaart Panasonic Automotive Systems Co., Ltd dat het hierboven vermelde type radioapparaat voldoet aan richtlijn 2014/53/EU. Ga naar <http://www.ptc.panasonic.eu/>, klik op "Declaration of Conformity" (Verklaring van conformiteit), en typ het onderstaande trefwoord in het trefwoordenzoekveld om de meest recente

"VERKLARING van CONFORMITEIT" (DoC) te downloaden.

Trefwoord: [CL-MH2DE2AD,CL-MH2CE2AD,CL-MH2CE3AD,CL-MH2CE9AD] U ziet "Ref No" (referentienummer) op het label van de eenheid.

Beoogd gebruik: Audiosysteem voor in de auto (Bluetooth en WLAN)

Postadres: 4261 Ikonobe-cho, Tsuzuki-ku, Yokohama-shi, Kanagawa-ken, 224-8520, Japan

Frequentieband:

Specificaties van Bluetooth

Frequentieband: 2402-2480 MHz

Specificaties van 2,4 GHz WLAN

Frequentieband: 2412-2472 MHz

Maximum uitgangsvermogen:

Specificaties van Bluetooth

Maximum uitgangsvermogen: 0,1 dBm

Specificaties van 2,4 GHz WLAN

Maximum uitgangsvermogen: 11,9 dBm

Naam importeur: Honda Motor Europe Ltd.

Postadres: Cain Road, Bracknell, Berkshire, RG12 1HL, Verenigd Koninkrijk

Britse modellen

Dodehoek-informatiesysteem/Uitparkeermonitor

Modellen met Honda SENSING 360

<http://continental.automotive-approvals.com/>

Hierbij verklaart ADC Automotive Distance Control Systems GmbH dat het radioapparaat type SRR5-B voldoet aan de Britse Radio Equipment Regulations. De volledige tekst van de VK-verklaring van conformiteit is beschikbaar op het volgende internetadres: <http://continental.automotive-approvals.com/>

Beoogd gebruik:

SRD voor RTTT en industrieel gebruik in het bereik van 76,0-77,0 GHz

Postadres:

Peter-Dornier-Strasse 10, 88131 Lindau, Duitsland

Frequentieband: 76-77 GHz

Maximum uitgangsvermogen: 1,58 W (32 dBm RMS EIRP)

Naam importeur:

Honda Motor Europe Ltd.

Postadres:

Cain Road, Bracknell, Berkshire, RG12 1HL, Verenigd Koninkrijk

Modellen met Honda SENSING

<https://www.veoneer.com/en/regulatory>



Hierbij verklaart Venoneer US, LLC. dat het object van de verklaring zoals hierboven beschreven in overeenstemming is met de desbetreffende harmonisatiewetgeving.

<https://www.veoneer.com/en/regulatory>

Beoogd gebruik:

24 GHz radarsensor met klein bereik

Postadres:

26360 American Drive

Southfield, Michigan, 48034

Verenigde Staten van Amerika

Frequentieband: 24,05 – 24,25 GHz

Maximum uitgangsvermogen: 13 dBm piek

Naam importeur: Honda Motor Europe Ltd.

Postadres: Cain Road, Bracknell, Berkshire, RG12 1HL, Verenigd Koninkrijk

Britse modellen

Telematica-regeleenheid

<https://www.denso.com/global/en/contact-us/doc/>



Hierbij verklaart DENSO CORPORATION dat het type radioapparaat voldoet aan de relevante wettelijke vereisten.

De volledige tekst van de VK-verklaring van conformiteit is beschikbaar op het volgende internetadres:

<https://www.denso.com/global/en/contact-us/doc/>

Beoogd gebruik: Telematica en WiFi-hotspot voor in de auto

Postadres:

1-1, Showa-cho, Kariya-shi, Aichi-ken, 448-8661, Japan

Frequentieband: Model OGEY10

- 1) GSM900 (Tx: 880-915 MHz, Rx: 925-960 MHz)
 - 2) GSM1800 (Tx: 1710-1785 MHz, Rx: 1805-1880 MHz)
 - 3) WCDMA Band1 (Tx: 1920-1980 MHz, Rx: 2110-2170 MHz)
 - 4) WCDMA Band3 (Tx: 1710-1785 MHz, Rx: 1805-1880 MHz)
 - 5) WCDMA Band8 (Tx: 880-915 MHz, Rx: 925-960 MHz)
 - 6) LTE Band1 (Tx: 1920-1980 MHz, Rx: 2110-2170 MHz)
 - 7) LTE Band3 (Tx: 1710-1785 MHz, Rx: 1805-1880 MHz)
 - 8) LTE Band7 (Tx: 2500-2570 MHz, Rx: 2620-2690 MHz)
 - 9) LTE Band8 (Tx: 880-915 MHz, Rx: 925-960 MHz)
 - 10) LTE Band20 (Tx: 832-862 MHz, Rx: 791-821 MHz)
 - 11) WLAN IEEE802.11b (Tx/Rx: 2401-2473 MHz)
 - 12) WLAN IEEE802.11g (Tx/Rx: 2402-2472 MHz)
 - 13) WLAN IEEE802.11n (Tx/Rx: 2402-2472 MHz)
 - 14) GPS (Rx: 1575,42 MHz)
 - 15) GALILEO (Rx: 1575,42 MHz)
 - 16) EGNOS (Rx: 1575,42 MHz)
- Maximum uitgangsvermogen:
- 1) 2 W 2) 1 W 3-5) 0,25 W 6)-10) 0,20 W 11) 0,032 W 12),13) 0,016 W

Naam importeur: Honda Motor Europe Ltd.

Postadres: Cain Road, Bracknell, Berkshire, RG12 1HL, Verenigd Koninkrijk

Britse modellen

Digital Key

<https://continental-homologation.com/honda>



Hierbij verklaart Continental Automotive GmbH dat dit model [A2C775684] voldoet aan de essentiële vereisten en andere relevante bepalingen van de Radio Equipment Regulations 2017 (Verordening inzake radio-apparatuur).

De volledige tekst van de VK-verklaring van conformiteit is beschikbaar op het volgende internetadres:

<https://continental-homologation.com/honda>

Beoogd gebruik: Voertuigtoegangssysteem

Naam fabrikant:

Continental Automotive GmbH

Postadres:

Siemensstrasse 12, D-93055 Regensburg, Duitsland

Frequentieband:

Frequentiebereik BLE: 2,402 GHz tot 2,48 GHz

Maximum uitgangsvermogen:

Maximum uitgangsvermogen BLE: +20 dBm

Naam importeur:

Honda Motor Europe Ltd.

Postadres:

Cain Road, Bracknell, Berkshire, RG12 1HL, Verenigd Koninkrijk

Britse modellen

Draadloze oplader

<https://www.lg.com/global/support/cedoc/cedoc>



Hierbij verklaart LG Electronics dat het type radioapparaat voldoet aan de relevante wettelijke vereisten. De volledige tekst van de VK-verklaring van conformiteit is beschikbaar op het volgende internetadres: <https://www.lg.com/global/support/cedoc/cedoc>

(Voer de modelnaam in: WC500HOC121)

Beoogd gebruik:

Draadloze oplader voor in de auto

Postadres:

128, Yeoui-daero, Yeongdeungpo-gu, Seoul, Korea

Frequentieband:

111 kHz/max. vermogen: 42 dBuA/m bij 10 m

Maximum uitgangsvermogen:

111 kHz/max. vermogen: 42 dBuA/m bij 10 m

Naam importeur:

Honda Motor Europe Ltd.

Postadres:

Cain Road, Bracknell, Berkshire, RG12 1HL, Verenigd Koninkrijk

Britse modellen

Draadloze oplader

http://bhevs.co.kr/bbs/board.php?tbl=e_bbs42_2

Hierbij verklaart BH EVS Co.,Ltd. dat het radioapparaat type WC500HOC121 voldoet aan de Radio Equipment Regulations 2017. De volledige tekst van de VK-verklaring van conformiteit is beschikbaar op het volgende internetadres:

http://bhevs.co.kr/bbs/board.php?tbl=e_bbs42_2

Beoogd gebruik: Draadloze oplader voor in de auto

Naam fabrikant: BH EVS Co., Ltd.

Postadres: Am Kronberger Hang 2 65824 Schwalbach am Taunus Duitsland

Frequentieband: 111 kHz

Maximum uitgangsvermogen: 42 dBuA/m bij 10 m

Naam importeur: Honda Motor Europe Ltd.

Postadres: Cain Road, Bracknell, Berkshire, RG12 1HL, Verenigd Koninkrijk

Britse modellen

Externe tuner

<http://www.ptc.panasonic.eu/>



Hierbij verklaart Panasonic Corporation dat het radioapparaat type [*] voldoet aan de Radio Equipment Regulations 2017 (Verordening inzake radio-apparatuur).

De volledige tekst van de VK-verklaring van conformiteit is beschikbaar op het volgende internetadres:

<https://www.ptc.panasonic.eu/>

typ het onderstaande trefwoord in het zoekveld om de meest recente "VERKLARING van CONFORMITEIT" (DoC) te downloaden.

Trefwoord: Modelnr.

Trefwoord: [CQ-TH2BE0AD]

U ziet "Ref No" (Referentienummer) op het label van de eenheid.

Beoogd gebruik:

RADIO-EENHEID (autoradiotuner)

Postadres:

4261 Ikonobe-cho, Tsuzuki-ku, Yokohama-shi, Kanagawa-ken, 224-8520, Japan

Naam fabrikant:

Panasonic Corporation

Naam importeur:

Honda Motor Europe Ltd.

Postadres:

Cain Road, Bracknell, Berkshire, RG12 1HL, Verenigd Koninkrijk

Compressor



ContiMobilityKit

563#####

EC Machinery Directive 2006/42/EC
EMC Directive 2014/53/EU
Noise Emission Directive 2000/14/EC
DIN EN ISO 12100:2011
DIN EN 55025:2009 / EN 50498:2010
ISO 7637-2:2011
EN ISO 3744:2010

Jürgen Buschmann *Bala Murati Krishna*

Hannover, 06.03.2019
Jürgen Buschmann
Director BP Tire Systems
and Solutions

Hannover, 06.03.2019
Bala Murati Krishna
Specialist Standards
& Regulations

CE

Continental Reifen Deutschland GmbH
Vahrenwalder Straße 9
30165 Hannover
GERMANY

Continental ContiMobilityKit
Compressor to pump
swallow into tyres

563#####

UK-DECLARATION OF CONFORMITY
in accordance with UK Government guidance

Manufacturer / Address: Continental Reifen Deutschland GmbH,
Vahrenwalder Straße 9, 30165 Hannover, GERMANY

Continental Reifen Deutschland GmbH hereby confirms
under its sole responsibility that the designated product,
when used as intended, is in conformity with the essential
requirements and other relevant requirements of following
relevant regulations of the United Kingdom:

- Supply of Machinery (Safety) Regulations 2008
- Electromagnetic Compatibility Regulations 2016
- Noise Emission in the Environment by Equipment
for Use Outdoors Regulations 2011

Applied designated standards in particular:
DIN EN ISO 12100:2011 EN 50498:2010 EN ISO 3744:2010

Development, production, quality assurance and marketing
are based on the standard IATF 16949.

**UK
CA**

Jürgen Buschmann *Adrian Bahmann*

Hannover, 13.07.2021
Jürgen Buschmann
Director BP ContiKit and
Accessories

Hannover, 13.07.2021
Adrian Bahmann
Regulatory Compliance
Specialist of Non-Tire Products

* Niet beschikbaar op alle modellen

Compressor

<p>BG ЕС декларация за съответствие Компресорна помпа с упълнител за гуми Модел: Серийен номер:</p>	<p>Декларираме под собствена отговорност, че изброените продукти са в съответствие с всички приложими разпоредби на директивите и регламентите, изброени по-долу, както и със следните стандарти. Технически файл на *</p>	<p>IT Dichiarazione di conformità UE Compressore per l'iniezione di sigillante per pneumatici Modello: N. di serie:</p>	<p>Dichiariamo sotto la nostra sola responsabilità che i prodotti indicati sono conformi a tutte le disposizioni applicabili delle direttive e dei regolamenti sotto riportati, nonché agli standard seguenti. Scheda tecnica presso: *</p>
<p>CN EU-Deklaracija o usaglednosti Kompressor za pumpanje zaptivača za gume. Model: Serijski broj</p>	<p>Izjavljujemo na našu isključivu odgovornost da su navedeni proizvodi u skladu sa svim relevantnim odredbama dole navedenih direktiva i propisa i u skladu sa sledećim standardima. Техничка документација: *</p>	<p>LT ES atitikties deklaracija Padangoms skirtas kompresorius su sandariklio pompa Modelis: Serijos numeris:</p>	<p>Prisimindami visą atsakomybę patvirtiname, kad nurodyti produktai atitinka visas galiojančias toliau pateiktą direktyvų ir reglamentų nuostatas bei nurodytą standartų reikalavimus. Techninis failas li: *</p>
<p>CS EU prohlášení o shodě Kompressor čerpáča těsniva pro pneumatiky Model: Výrobní číslo:</p>	<p>Na vlastní odpovědnost prohlašujeme, že uvedené výrobky vyhovují všem platným ustanovením směrnic a nařízení, která jsou uvedena níže, a jsou v souladu s následujícími normami. Technická dokumentace v: *</p>	<p>LV EK atbilstības deklarācija Riepu hermētizācijas un piesūknēšanas ierīce Modelis: Sērijas numurs:</p>	<p>Mēs, uzņemoties pilnu atbildību, paziņojam, ka šie produkti atbilst visiem tālāk norādītajiem standartiem un direktīvu un noteikumu piemērojamojām prasībām. Techniskā dokumentācija: *</p>
<p>DA EU-erklaring om overensstemmelse Tætningspumpekompresor til dæk Model: Serienummer:</p>	<p>Vi erklærer under eget ansvar, at de angivne produkter overholder alle gældende bestemmelser i de nedenfor anførte direktiver og forskrifter og er i overensstemmelse med følgende standarder. Teknisk fil på: *</p>	<p>MT Dikjarazzjoni tal-Konformità tal-UE Kompressor tal-pompa bis-sigillanti għat-tajers Model: Numru tas-serje:</p>	<p>Taht ir-responsabbiltà assoluta tagħna aħna niddikjaraw li l-prodotti msemmija huma konformi mad-dispożizzjonijiet kollha applikabbli tad-direttivi u r-regolamenti eżenkatni hawn listel u huma konformi mal-istandards li għejjin. File tekniku f: *</p>
<p>DE EU-Konformitätserklärung Kompressor zum Pumpen von Dichtmittel für Reifen Model: Seriennummer:</p>	<p>Wir erklären in alleiniger Verantwortung, dass die genannten Produkte allen einschlägigen Bestimmungen der nachfolgend aufgeführten Richtlinien und Verordnungen entsprechen und mit folgenden Normen übereinstimmen. Technische Unterlagen bei: *</p>	<p>NL EU-verklaring van overeenstemming Pompcompressor voor het sealen van banden Model: Serienummer:</p>	<p>Hiermee verklaren wij onder onze uitsluitende verantwoordelijkheid, dat de vermelde producten voldoen aan alle van toepassing zijnde bepalingen van de hieronder vermelde richtlijnen en verordeningen en in overeenstemming zijn met de volgende normen. Technisch dossier bij: *</p>
<p>EL Δήλωση συμμόρφωσης ΕΕ Κομπρεσέρ σφραγιστικού ελαστικών Μοντέλο: Σειριακός αριθμός:</p>	<p>Δηλώνουμε με αποκλειστική μας ευθύνη ότι το αναφερόμενο προϊόντα συμμορφώνονται προς το σύνολο των εφαρμοστέων διατάξεων των οδηγιών και κανονισμών που παρατίθενται παρακάτω και εκτελούν τα ακόλουθα πρότυπα. Τεχνικός φάκελος: *</p>	<p>NO EU-samsvarserklaring Forseglingspumpe-kompressor for dæk Model: Serienummer:</p>	<p>Vi erklærer under ansvar at de oppgitte produktene samsvarer med alle gjeldende bestemmelser i direktivene og forordningene oppført nedenfor, og er i samsvar med følgende standarder. Teknisk fil på: *</p>
<p>EN EU Declaration of Conformity Compressor to pump sealant into tyres Model: Serial number:</p>	<p>We declare under our sole responsibility that the stated products comply with all applicable provisions of the directives and regulations listed below and are in conformity with the following standards. Technical file at: *</p>	<p>PL Deklaracja zgodności UE Kompressor do pompowania uszczelnacza opon Model: Numer seryjny:</p>	<p>Deklarujemy z pełną odpowiedzialnością, że przedmiotowe produkty są zgodne z wszelkimi wymienionymi poniżej obowiązującymi przepisami dyrektyw i rozporządzeń oraz że spełniają poniższe normy. Dokumentacja techniczna: *</p>
<p>ES Declaración UE de conformidad Compressor para bombeo de agente obturador para neumáticos Modelo: Número de serie:</p>	<p>Declaramos, bajo nuestra exclusiva responsabilidad, que los productos mencionados cumplen con todas las disposiciones correspondientes de las directivas y los reglamentos mencionados a continuación y están en conformidad con las siguientes normas. Documentación técnica en: *</p>	<p>PT Declaração de conformidade UE Compressor da bomba de vedante para pneus Modelo: Número de série:</p>	<p>Declaramos sob a nossa exclusiva responsabilidade que os produtos mencionados respeitam todas as disposições aplicáveis das diretivas e regulamentos listados abaixo e que estão em conformidade com as seguintes normas. Ficha técnica em: *</p>

Compressor

ET	EU vastavusdeklaratsioon Rahvikompressor hermeetiku pump Model: Seria number:	Kinnitame oma ainuvastutusele, et nimetatud tooted vastavad kõigi allpool nimetatud direktiivide ja määruste asjakohastele sätetele ning on kooskõlas alljärgnevale standardile: Tehnilise kausta leiate aadressilt: *
FI	EU-vaatimusten mukaisuus-vaakuutus Kompressorin tiivisteaineen pumppaamiseksi renkaaseen Malli: Sarjanumero:	Vakuutamme yksinomaanella vastuullamme, että mainitut tuotteet noudattavat kaikkien alla lueteltujen direktiivien ja asetusten sovellettavia säännöksiä ja ovat seuraavien standardien mukaisia. Tekninen asiakirja: *
FR	Déclaration de conformité UE Compresseur de gonflage avec injection de produit d'étanchéité pour pneus Modèle: Numéro de série:	Nous déclarons, sous notre entière responsabilité, que les produits indiqués sont conformes à toutes les dispositions applicables des directives et des règlements énumérés ci-dessous et qu'ils sont en conformité avec les normes suivantes. Fichier technique à: *
GA	Dearbhú Comhréachta AE Combhíreoir teamaire seachtán de bhéinn Móid: Sraithuimhín:	Dearbhalmlí faoinár bhfreagracht agus faoinár bhfreagracht féin amháin go comhlíonann na táirgí a leagtar síos gach foráil is infheidhme de na treochra agus de na rialacháin a listáiltear thíos agus go bhfuil siad i gcomhréir leis na caidream a leanas. Comhad teicniúil ag: *
HR	EU izjava o usklađenosti Kompressor brtvene pumpe za gume Model: Serijski broj:	Izjavljujemo pod isključivom odgovornošću da navedeni proizvodi udovoljavaju svim primjenjivim odredbama doloženim u navedenim direktivama i propisima te su usklađeni sa sledećim standardima. Tehnička dokumentacija: *
HU	EU-megfelelőségi nyilatkozat Tömítőanyag-kompresszor gumibroncsokhoz Model: Sorozatszám:	Kizárólagos felelősségünk tudatában kijelentjük, hogy a megnevezett termékek megfelelnek az alább felsorolt irányelvek és szabványok vonatkozó rendelkezésének, valamint megfelelnek a következő normáknak. Műszaki dokumentáció helye: *
IS	ESB Samræmisýfirlýsing Innsigildarkubettir fyrir dekk Gerð: Raðnúmer:	Við lýsum því yfir á eigin ábyrgð að framangreindar vörur séu í samræmi við öll viðgengandi ákveðið tilkynningu og reglugerða sem hér eru lýst og eru í samræmi við eftirfarandi stöðla. Tækniskrá geymd hjá: *

RO	Declarație de conformitate UE Compresor cu pompă de material de etanșare pentru anvelope Model: Număr de serie:	Declaram pe propria noastră răspundere că produsele menționate sunt în conformitate cu prevederile în vigoare ale directivei și reglementărilor europene majore și sunt în conformitate cu următoarele standarde. Dosarul tehnic la: *
SK	Vyhľadzenie o zhode EU Kompresor čerpadla tesniaceho prostriedku pre pneumatiky Model: Sériové číslo:	Vyhlasujeme na našu výlučnú zodpovednosť, že uvedené produkty spĺňajú všetky príslušné ustanovenia nižšie uvedených smerníc a predpisov a že sú v súlade s nasledujúcimi normami. Technický súbor na: *
SL	Izjava EU o skladnosti Kompresor črpalke za tesnilno sredstvo za pnevmatike Model: Serijska številka:	Z izključno odgovornostjo izjavljamo, da so navedeni izdelki skladni z vsemi veljavimi določbami spodaj navedenih direktiv in predpisov ter so v skladu z naslednjimi standardi. Tehnična dokumentacija: *
SR	EU-Deklaracija o usaglašenosti Kompresor za pumpanje zaprtivača za gume. Model: Serijski broj:	Izjavljujemo na našu isključivu odgovornost da su navedeni proizvodi u skladu sa svim relevantnim odredbama doloženim u navedenim direktivama i propisima u skladu sa sledećim standardima. Tehnička dokumentacija: *
SV	EU-försäkran om överensstämmelse Tätningmedelpump för däck Model: Serienummer:	Vi försäkras på eget ansvar att de angivna produkterna överensstämmer med alla gällande bestämmelser i de direktiv och föreskrifter som anges nedan och att de överensstämmer med följande standarder. Teknisk dokumentation finns på: *
TR	AB Uygunluk Beyanı Lastikler için dolgu malzemesi pompası kompresörü Model: Seri numarası:	Tek sorumluluğa biz olarak, belirtilen ürünlerin aşağıdaki direktif ve yönetmeliklerin uygunluğuna ilişkin hükümlerine uyumlu olduğunu ve aşağıdaki standartlarla uygunluk taşıdığını beyan ederiz. Teknik dosya konumu: *
UK	EU-Декларація відповідності Компресор для накачування шинного герметика Model: Серійний номер:	Ми заявляємо під нашу виключну відповідальність, що згадані продукти відповідають усім відповідним положенням інструкцій та правил, перелічених нижче, і відповідають наступним стандартам. Технічна документація: *

■ Open Source-licentie meter

De software in dit product bevat open source-software. Raadpleeg de volgende website voor meer informatie over de open source-software.

https://www.nippon-seiki.co.jp/global/business_ic_meter/

■ Open Source-licentie TCU

Informatie vrije/open source-software

Dit product bevat vrije/open source-software (FOSS).

De licentiegegevens en/of broncode van dergelijke FOSS vindt u via de volgende URL.

<https://www.denso.com/global/en/opensource/tcu/honda/>

■ Open source-licentie frontsensorcamera

* Het product bevat code onder het publieke domein: https://www.jonolick.com/uploads/7/9/2/1/7921194/jo_jpeg.cpp

De code is gebaseerd op <https://github.com/jpeg-js/jpeg-js/blob/master/lib/encoder.js>

Copyright (c) 2008, Adobe Systems Incorporated

Alle rechten voorbehouden.

Herdistributie en gebruik in bron- en binaire vorm, met of zonder wijzigingen, zijn toegestaan, mits aan de volgende voorwaarden wordt voldaan:

* Herdistributies van broncode moeten de bovenstaande copyrightvermelding, deze lijst met voorwaarden en de volgende disclaimer bevatten.

* Herdistributies in binaire vorm moeten de bovenstaande copyrightvermelding, deze lijst met voorwaarden en de volgende disclaimer bevatten in de documentatie en/of andere materialen die bij de distributie worden geleverd.

* De naam van Adobe Systems Incorporated of de namen van medewerkers mogen niet worden gebruikt om producten die zijn afgeleid van deze software te onderschrijven of te promoten zonder voorafgaande schriftelijke toestemming.

DEZE SOFTWARE WORDT DOOR DE HOUDERS VAN HET AUTEURSRECHT EN DE CONTRIBUANTEN IN DE HUIDIGE STAAT ("AS IS") GELEVERD EN ALLE UITDRUKKELIJKE OF IMPLICIETE GARANTIES, MET INBEGRIJ VAN, MAAR NIET BEPERKT TOT, DE IMPLICIETE GARANTIES VAN VERKOOPBAARHEID EN GESCHIKTHEID VOOR EEN BEPAALD DOEL, WORDEN AFGEWEEZEN. IN GEEN GEVAL ZULLEN DE EIGENAAR OF CONTRIBUANTEN VAN HET AUTEURSRECHT AANSPRAKELIJK ZIJN VOOR ENIGE DIRECTE, INDIRECTE, INCIDENTELE, SPECIALE, EXEMPLAIRE, OF GEVOLGSCHADE (MET INBEGRIJ VAN, MAAR NIET BEPERKT TOT, DE AANKOOP VAN VERVANGENDE GOEDEREN OF DIENSTEN; VERLIES VAN GEBRUIK, GEGEVENS OF WINSTEN; OF BEDRIJFSONDERBREKING) ECHTER VEROORZAAKT EN OP BASIS VAN ENIGE AANSPRAKELIJKHEIDSTHEORIE, HETZIJ CONTRACTUEEL, STRIKTE AANSPRAKELIJKHEID OF ONRECHTMATIGE DAAD (MET INBEGRIJ VAN NALATIGHEID OF ANDERSZINS) DIE OP ENIGERLEI WIJZE VOORTVLOEIT UIT HET GEBRUIK VAN DEZE SOFTWARE, ZELFS INDIEN OP DE HOOGTE GESTELD VAN DE MOGELIJKHEID VAN DERGELIJKE SCHADE.

*/

/*

Getallen

12V-accu.....	677
Controlelampje laadsysteem.....	121, 719
Onderhoud (12V-accu controleren).....	677
Onderhoud (vervangen).....	680

A

Aanbeveling tanken.....	414
Aanhanger/caravan trekken.....	420
Beladingslimieten.....	420
Uitrusting en accessoires.....	421
Aanvullend veiligheidssysteem (SRS).....	62
Controlelampje.....	123
ABS (antiblokkeersysteem).....	598
Accessoires en modificaties.....	695
Accessoirevoedingen.....	277
Accu.....	14
Als de 12V-accu leeg is.....	715
Controlelampje laadsysteem	
12V-accu.....	121, 719
Hoogspanning.....	14, 473
Achterbank neerklappen.....	258
Achterbankverwarming.....	283
Achtergrond.....	313
Achterklep.....	202
Achterrautverwarming.....	246
Achterstoelen.....	257
Achteruitkijkspiegel.....	250
Achteruitrijcamera voor multi-weergave ...	613
Active Lane Change Assist.....	132, 572
Actueel brandstofverbruik.....	166
Adaptief rijlicht.....	240
Controlelampje.....	126
Adaptive Cruise Control (ACC) met	
Low Speed Follow.....	524
Controlelampje (amber).....	130
Controlelampje (wit/groen).....	131
Additieven, motorolie.....	654
Afremmen.....	122
Afspelen van <i>Bluetooth</i> ®-audio.....	338
Afstandsbediening.....	196
Afstandsbediening van het	
audiosysteem.....	298
Afstellen	
Koplampen.....	236
Spiegels.....	250
Stuurwiel.....	249
Agile Handling Assist.....	465
Airbag voorpassagier Aan/Uit	
Controlelampje.....	80, 123
Airbags.....	60
Airbags voor (SRS).....	62
Airbagverzorging.....	81
Centrale airbag.....	72
Controlelampje.....	79, 123
Incidentrecorder.....	1
Knie-airbags.....	68
Na een botsing.....	62
Sensoren.....	60
Zijairbags.....	74
Zijgordijnairbags.....	77
Airbags voor (SRS).....	62
Airconditioningsysteem	
(klimaatregelsysteem).....	284
Automatische klimaatregeling gebruiken.....	284
Modus veranderen.....	284
Recirculatie-/frisse-luchtmodus.....	285
Sensoren.....	289
Stof- en pollenfilter.....	686
Voorruit en ruiten ontdoaien.....	286
Akoestisch	
voertuigwaarschuwingssysteem.....	444
Alarmknipperlichtknop.....	6, 7
Alle instellingen resetten naar de	
standaardinstellingen.....	378
Als de 12V-accu leeg is.....	715
AM/FM-radio.....	323
Android Auto.....	354
Antiblokkeersysteem (ABS).....	598
Controlelampje.....	123
Apparaten die radiogolven uitzenden.....	742
Apple CarPlay.....	347
Armsteun.....	264
Audio-/informatiescherm.....	304
Audiosysteem.....	292
Achtergrond instellen.....	313
Afstandsbediening audio.....	298
Algemene informatie.....	399
AM/FM-radio.....	323
Android Auto.....	354
Apple CarPlay.....	347
Audio-/informatiescherm.....	304
Audiobron selecteren.....	310
Audiosysteemfunctie.....	295

Basisbediening.....	295	Automatic Brake Hold	595	Beveiligingssysteem	213
Beperkingen voor handmatige bediening.....	311	Controlelampje	120, 595	Controlelampje beveiligingssysteemalarm.....	127
Beveiligingscode	293	Automatisch grootlicht	237	Controlelampje startblokkeringssysteem.....	127
<i>Bluetooth</i> ® Audio	338	AWD (vierwielaandrijving)	466	Kantelsensor	217
DAB.....	328	AWD-koppelverdelingscontrole	174	Supervergrendeling	218
Diefstalpreventie	293			Ultrasone sensoren	216
Display instellen	316			Bevestigingspunten voor sjarbanden	272
Draadloos bijwerken	320			Bijvullen	
FLAC/PCM/WAVE/MP4/AVI/MKV/		B		Koelvloeistof	658
ASF/WMV	334	Bagage (maximum laadgewicht)	419	Motorolie	657
Foutmeldingen	398	Bagage vervoeren	417, 419	Sproeier	664
Gebruikershandleiding in het voertuig	300	Bagagehaak	272	Bluetooth ®-audio	338
Geluid instellen	315	Banden	672	Botsingsbeperkingsstelsel (CMBS)	483
Instellingen systeemupdates.....	318	Controleren en onderhouden.....	672	Bougies	738
iPod.....	331	Inspectie	672	Brandstof	32, 629
Klok instellen	312	Slijtage-indicatoren	673	Aanbevolen.....	629
MP3/WMA/AAC	334	Sneeuwkettingen	676	Actueel brandstofverbruik	166
Opnieuw activeren.....	293	Spanning	739	Bereik	166
Opstarten	294	Winter	676	Controlelampje laag brandstofpeil.....	123
Power Flow.....	358	Wisselen	675	Gemiddeld brandstofverbruik.....	166
Radio Data System (RDS).....	326	Bedieningselementen	187	Meter.....	154
Snelkoppelingsfunctie app	305	Beeld koplampen afstellen	477	Tanken.....	629
Statusgebied.....	310	Beladingslimieten	419	Brandstoftankklep	32, 630, 733
Systeemupdates.....	317	Benzine	629	Brandstofverbruik en CO₂-uitstoot	632
Updaten	317	Actueel brandstofverbruik.....	166	Brandstofvuldop	630
Updaten met een USB-apparaat.....	321	Brandstofverbruik en CO ₂ -uitstoot	632	Buitenspiegels	251
USB-flashdrives	334, 399	Controlelampje laag brandstofpeil	123		
USB-poorten	297	Informatie.....	629		
Werking spraakbediening	301	Meter	154		
Wi-Fi-verbinding	345	Tanken	629		
		Bereik	166		
		Bericht	341		

C

Camera met meervoudige weergave.....	615	Controlelampjes.....	116	Lage bandenspanning/waarschuwingssysteem voor bandenspanning.....	125, 724
Certificatiesticker.....	741	Aanvullend veiligheidssysteem.....	79, 123	Lane Keeping Assist System (LKAS) (amber).....	132
CHARGE/DECEL-meter.....	155	Active Lane Change Assist (oranje).....	132	Lane Keeping Assist System (LKAS) (wit/groen).....	132
CMBS (botsingsbeperkingsysteem).....	483	Active Lane Change Assist (wit/groen).....	132	Lichten aan.....	126
Comfortvoorzieningen interieur.....	265	Adaptive Cruise Control (ACC) met Low Speed Follow (amber).....	130	Mistlamp achter.....	126
Console-opbergvak.....	269	Adaptive Cruise Control (ACC) met Low Speed Follow (wit/groen).....	131	NORMAAL-modus.....	128
Controlelampje 'Gereed'.....	122	Airbag voorpassagier Aan/Uit.....	80, 123	Parkeerrem en remsysteem (amber).....	120, 723
Controlelampje eCall.....	409	Antiblokkeersysteem (ABS).....	123	Parkeerrem en remsysteem (rood).....	118, 119, 721, 723
Controlelampje ECON-modus.....	128	Automatic Brake Hold.....	120, 595, 596	Parkeersensor.....	129, 607
Controlelampje laadsysteem 12V-accu.....	121, 719	Automatisch grootlicht/Adaptief rijlicht.....	126	Richtingaanwijzers en alarmknipperlichten...	126
Controlelampje laag brandstofpeil.....	123	Beveiligingssysteemalarm.....	127	Road Departure Mitigation (amber).....	133
Controlelampje lage bandenspanning/ waarschuwingssysteem bandenspanning.....	125, 724	Botsingsbeperkingsysteem (CMBS) (amber).....	133	Road Departure Mitigation (grijs).....	133
Controlelampje Lane Keeping Assist System (LKAS) (wit/groen).....	132	Botsingsbeperkingsysteem (CMBS) (grijs).....	133	Schakelstand.....	121
Controlelampje mistlamp achter.....	126	ECON-modus.....	128	SNEEUW-modus.....	128
Controlelampje NORMAAL-modus.....	128	Elektrisch stuurbekrachtigingssysteem (EPS).....	124, 722	SPORT-modus.....	128
Controlelampje parkeerrem en remsysteem.....	721	EV.....	122	Startblokkeringssysteem.....	127
Controlelampje parkeerrem en remsysteem (amber).....	723	Flipper voor vertraging.....	122	Storingsindicatielampje.....	121, 720
Controlelampje parkeerrem en remsysteem (rood).....	723	Gereed.....	122	Stuurhulp voor Road Departure Mitigation-systeem Auto OFF.....	133
Controlelampje SNEEUW-modus.....	128	Grootlicht.....	126	Systeemmelding.....	129
Controlelampje SPORT-modus.....	128	Hill Descent Control-systeem (wit/groen).....	128	Transmissiesysteem.....	121, 724
Controlelampje voedingssysteem.....	122	Instelbare snelheidsbegrenzer.....	131	Veiligheidsondersteuning (amber).....	134
		Intelligente snelheidsbegrenzer (wit/groen).....	131	Veiligheidsondersteuning (groen/grijs).....	137
		Interval Adaptive Cruise Control (ACC) met Low Speed Follow.....	131, 545	Voedingssysteem.....	122
		Laadsysteem 12V-accu.....	121, 719	Voertuigstabiliteitsassistentiesysteem (VSA).....	124
		Laag brandstofpeil.....	123		

Voertuigstabiliteitsregeling (VSA) OFF	124, 464
Waarschuwinglampje veiligheids gordel.....	49, 122

D

DAB	328
Dagrijlicht	233
Dagteller.....	166
Dagteller op nul zetten	166
Diefstalpreventie audiosysteem	293
Dimfunctie	
Achteruitkijkspiegel	250
Dimmen	
Koplampen	228
Display aanpassen	159, 178
Display Audio	294
Display instellen	316
Dode hoek-informatiesysteem	469
Draadloze oplader	278
Drankhouders	270
Driver Attention Monitor	170

E

e:HEV	13
Eenheden snelheid/afstand	177
Elektrisch bediene ruiten	219
Elektrisch stuurbevestigingssysteem (EPS)	
Controlelampje	124, 722

EPS-systeem (elektrische stuurbevestiging)	722
Controlelampje	124
EV-controlelampje	122
Exterieur reinigen	691
Exterieurverzorging (reinen).....	691
Externe spiegels	251

F

Filter	
Stof en pollen	686
Flipper	
Controlelampje	122
Flipper voor vertraging	440
FM/AM-radio	323
Front Cross Traffic Warning	503
Functie voor automatisch in- en uitklappen buitenspiegels	252
Functies	291

G

Gebruikershandleiding in het voertuig	300
Gebruikershandleiding openen	300
Gemiddeld brandstofverbruik	166
Gemiddelde snelheid	168
Gevaaren van uitlaatgassen (koolmonoxide)	111
Glas (verzorging)	688, 693
Gordels (veiligheid)	47

H

Handschoenenkastje	268
Handfree telefoonsysteem	379
Automatisch doorschakelen	390
Automatisch importeren van telefoonboek van mobiele telefoon en recente oproepen	389
Bellen	394
Beltoon	390
Beperkingen voor handmatige bediening	382
Display HFT-status	381
Favoriete contacten	391
HFT-knoppen	379
HFT-menu's	383
Oproep ontvangen	396
Opties tijdens het bellen	397
Scherm Telefooninstellingen	385
Telefooninstellingen	386
Head-updisplay	180
Herinnering achterbank	259
HFT (handsfree telefoon)	379
Hill Descent Control-systeem	449
Controlelampje	128
Hill Start Assist-systeem	430
Honda SENSING/Honda SENSING 360	33, 478
Hoofdsteunen	261
Hoogspanningsaccu	473
Huidige modus voor ACC met Low Speed Follow, het LKAS en Traffic Jam Assist	157

I					
Identificatienummers	741				
Benzinemotor, elektromotor					
en transmissie	741				
Voertuigidentificatie	741				
Informatie	737				
Inschakelen van de voeding					
Wordt niet geactiveerd	711				
Insluitpreventiesysteem	198				
Instelbare functies	361				
Instelbare snelheidsbegrenzer	451				
Controlelampje	131				
Instellen					
Geluid	315				
Instrumentenpaneel	115				
Intelligente snelheidsbegrenzer	457				
Controlelampje	131				
Interface voor					
bestuurdersinformatie	158, 161				
Display wijzigen	161				
Interieur reinigen	688				
Interieurverlichting	265				
iPhone	399				
iPod	331, 399				
J					
Jashaakjes	271				
Juridische informatie met betrekking tot					
Apple CarPlay/Android Auto	407				
K					
Kantelfunctie buitenspiegel					
bij achteruitrijden	251				
Kantelsensor	217				
Kickdown	433				
Kilometerteller	156				
Kinderslot	201				
Kinderzitje	83				
Een bevestigingsband gebruiken	106				
Grotere kinderen	108				
Kinderzitje bevestigen met een heup-/					
schoudergordel	104				
Kinderzitje kiezen	89				
Kinderzitje voor baby's en peuters	86				
Kinderzitje voor kleine kinderen	88				
Naar achteren gericht kinderzitje	86				
Zitverhogers	109				
Kinderzitje kiezen	89				
Klimaatregelsysteem	284				
Automatische klimaatregeling gebruiken	284				
Modus veranderen	284				
Recirculatie-/frisse-luchtmodus	285				
Sensoren	289				
Stof- en pollenfilter	686				
Voorruit en ruiten ontdooien	286				
Klok	158, 188				
Klok instellen	188				
Knief-airbags	68				
Knipperlichten voor inhalen	228				
Knop POWER	226				
Knop SOS annuleren	411				
Knop voor verwarmde buitenspiegel	246				
Koelsysteem	658				
Radiateur bijvullen	660				
Reservetank bijvullen	658				
Koelvloeistof (motor)					
Oververhitting	717				
Koolmonoxidegas	111				
Koplampen	228				
Actieve bochtenverlichting	234				
Adaptief rijlicht	240				
Automatisch grootlicht	237				
Bediening	228				
Dimmen	228				
Regelaar	236				
Richten	665				
Krikpunten	710				
Kruipen	433				
L					
Lage acculading	719				
Lage bevestigingspunten	99				
Lage signaalsterkte afstandsbediening	191				
Lampen vervangen	665				
Achterlicht, mistlamp achter					
en achteruitrijlichten	666				
Hooggemonteerd remlicht	666				
Kentekenplaatverlichting achter	666				
Koplampen	665				
Lampen van actieve bochtenverlichting	665				
Remlicht, achterlicht, zijmarkeringslicht					
achter en richtingaanwijzers achter	665				
Richtingaanwijzer vóór,					
parkeerlichting/dagrijlicht	665				

Verlichting make-upspiegel.....	667
Zijrichtingaanwijzers/ waarschuwingsknipperlichten	665
Lampspecificaties	738
Lane Change Collision Mitigation	517
Lane Keeping Assist System (LKAS)	
Controlelampje (amber).....	132
Lane Keeping Assist-systeem (LKAS)	551
LaneWatch	474
Lege accu	715
Lekke band	698
Lekke band tijdelijk repareren	698
Lendenesteun	255
Lendenesteun van de bestuurdersstoel	255
Lichten	
Adaptief rijlicht	240
Verlichting bagageruimte.....	267
Luchtdruk	739

M

Make-upspiegels	10
Maximaal toegestane gewicht	419
Meter laadniveau hoogspanningsaccu	155
Meters	154
Modificaties (en accessoires)	695
Motor	
Als de 12V-accu leeg is.....	715
Nummer	741
Olie	654
Schakelaarzoemer.....	226, 227
Motorkoelvloeistof	
Oververhitting.....	717

Motorolie	654
Aanbevolen motorolie.....	654
Bijvullen	657
Controleren	656
Waarschuwing lage motoroliedruk.....	719
MP3/WMA/AAC	334

N

Navigatie	168
Noodoproep (eCall)	409
Automatische noodoproep	409
Handmatige noodoproep.....	411
Noodstopsignaal	600
Nummers (identificatie)	741

O

Olie (motor)	654
Aanbevolen motorolie.....	654
Bijvullen	657
Controlelampje lage motoroliedruk.....	719
Controleren	656
Viscositeit	654
Onderhoud	175, 633
12V-accu	677
Afstandsbediening	683
Banden	672
Klimaatregeling.....	685
Koelsysteem.....	658
Lampen vervangen.....	665
Olie.....	656
Onder de motorkap	651

Onderhoudsherinneringssysteem	638
Radiator	660
Reinigen	688
Remvloeistof	663
Transmissievloeistof	662
Veiligheid	635
Voorzorgsmaatregelen	634
Onderhoudsherinneringssysteem	638
Ontwaseming	246
Opbergvakken	268
Open Source-licentie TCU	808
Open Source-licenties	402, 808
Openen/sluiten	
Achterklep	202
Elektrisch bediende ruiten	219
Motorkap.....	652
Panoramadak.....	222
Overige comfortvoorzieningen	
in interieur	277
Oververhitting	717
Overzicht Conformiteitsverklaring	805

P

Panoramadak	222
Parkeerrem	591
Controlelampje parkeerrem en remsysteem (amber)	120
Controlelampje parkeerrem en remsysteem (rood).....	118, 119
Parkeersensorsysteem	603
Peilstok (motorolie)	656

Portieren	189
Insluitpreventiesysteem	198
Portieren van binnenuit vergrendelen/ ontgrendelen	199
Portieren van buitenaf vergrendelen/ ontgrendelen	192
Sleutels	189
Portieren ontgrendelen	192
Portieren van buitenaf vergrendelen/ ontgrendelen	192
Power Flow	358
Power Flow-monitor	163
POWER-meter	155
Problemen oplossen	697
Achterportier openen lukt niet	37, 201
Doorgebrande zekering	725, 727
Lawaai bij het remmen	38, 39
Oververhitting	717
Rempedaal trilt	37
Slepen in noodsituaties	732
Voedingssysteem start niet	711
Waarschuwinglampjes	116
Zoemer klinkt bij het openen van een portier	37

R

Radiator	660
Radio (AM/FM)	323
Radio Data System (RDS)	326
RDS (Radio Data System)	326
Real Time AWD met intelligent regelsysteem	466

Remregeling lage snelheid	497
Remsysteem	591
Antiblokkeersysteem (ABS)	598
Automatic Brake Hold	595
Controlelampje	118, 119, 120, 721, 723
Parkeerrem	591
Remondersteuningsysteem	599
Vloeistof	663
Voetrem	594
Richtingaanwijzers	
Controlelampjes (instrumentenpaneel)	126
Richtlijnen voor het rijden met uw SUV	431
Richtlijnen voor off-road	426
Rijden	415
Remmen	591
Transmissie	433
Rijmodus schakelaar	445
Rijpositiegeheugensysteem	247
Road Departure Mitigation	509
Aan en uit	512
Controlelampje	133
Ruiten (openen en sluiten)	219
Ruitensproeiers	243
Schakelaar	243
Vloeistof toevoegen/bijvullen	664
Ruitenwissers en -sproeiers	243
Achter	245
Voor	243
Ruitenwissers met automatisch interval	244

S

Schakelaars	
(rondom het stuurwiel)	6, 7, 8, 226
Schakelaars kaartleeslampje	266
Schakelen (transmissie)	434
Schakelknop	434
Bediening	436
Schakelstandindicator	121
Sensorcamera voor	587
Slepen in noodsituaties	732
Sleutelloos insluitpreventiesysteem	198
Sleutelnummerplaatje	190
Sleutels	189
Achterportier openen lukt niet	201
Afstandsbediening	196
Insluitpreventie	198
Nummerplaatje	190
Typen en functies	189
Slijtage-indicatoren (band)	673
Snelheidsalarm	169
Snelheidsbegrenzer, instelbaar	451
Snelheidsbegrenzer, intelligent	457
Snelheidsmeter	154
SOS-knop	411
Specificaties	738
Spiegel met hydrofiele coating	694
Spiegels	250
Achteruitkijkspiegel	250
Afstellen	250
Buiten	251
SRS-airbags (airbags)	62

Verstreken tijd	168
Vervangen	
12V-accu	680
Batterij van de afstandsbediening	683
Lampen	665
Wisserbladrubber	668
Wisserbladrubber achterruit	670
Zekeringen	725, 727
Verwarming (achterbank)	283
Verwarming voorstoelen	282
Vierwielaandrijfsysteem	466
Vierwielaandrijfsysteem (AWD)	466
Viscositeit (olie)	654, 739
Vloeistoffen	
Koelsysteem	658
Rem	663
Voorruitsproeier	664
Vloermatten	689
Voeding inschakelen	428
Als de 12V-accu leeg is	715
Voedingssysteem	
Start niet	711
Voertuig slepen	
Noodsituatie	732
Voertuigidentificatienummers	741
Voertuigstabiliteitsregeling (VSA)	463
Controlelampje UIT	124
Knop OFF	464
Systeemplampje	124

Voetrem	594
Voorgescreven brandstof	629, 738
Voorportieren van binnenuit ontgrendelen	23
Voorruit	243
Ontdooien/ontwasemen	246, 286
Reinigen	688, 693
Ruitenwissers en -sproeiers	243
Sproeiervloeistof	664
Wisserbladen	668
Voorruit en ruiten ontdooien	286
Voorstoelen	253
Verstellen	254
Voorzorgsmaatregelen tijdens het rijden ...	431
Regen	432
VSA (voertuigstabiliteitsregeling)	463

W

Waarschuwing lage motoroliedruk	719
Waarschuwing minder remkracht	720
Waarschuwingen	179
Waarschuwings- en informatiemelding	138
Waarschuwinglampje aan/knipper	719
Waarschuwinglampje systeemmelding	129
Waarschuwingstickers	112
Waarschuwingssysteem voor	
bandenspanning	467
Controlelampje	125, 724
Kalibratie	467

Wanneer u de achterklep niet kunt openen	734
Watt	738
Weergave buitentemperatuur	156
Werking spraakbediening	301
Algemene opdrachten	302
Audio-opdrachten	302
Lijstopdrachten	303
Navigatie-opdrachten	303
Scherm Spraakactivering	302
Spraakherkenning	301
Standaardopdrachten	303
Telefoonopdrachten	302
Wettelijke bepalingen	742
Wi-Fi-verbinding	345
Winterbanden	676
Sneeuwkettingen	676
Wissers en sproeiers	
ruitenwissers met automatisch interval	244
Wisserbladen controleren en vervangen	668
WMA	334

Z

Zekeringen	725
Controleren en vervangen	729
Locaties	725, 727
Zijairbags	74
Zijgordijnairbags	77

Zittingen

Waarschuingslampje veiligheidsgordel	122
Zitverhogers (voor kinderen)	109
Zonnebrilhouder	273
Zuinigheidsmeter	156
Zwangere vrouwen	57

