









In deze handleiding wordt bepaalde informatie voorafgegaan door het symbool **ATTENTIE**. Deze informatie is bedoeld om u te helpen bij het voorkomen van schade aan het voertuig, andere eigendommen en het milieu.

De symbolen   of    op stickers die op het voertuig zijn geplakt, zijn er om u eraan te herinneren dat u deze handleiding moet lezen voor een goede en veilige bediening van het voertuig.

 of   heeft verschillende kleuren om aan te geven dat er sprake is van gevaar (rood), een waarschuwing (oranje) of een aandachtspunt (amber).

➔ **Veiligheidsstickers** BLZ. 99

## Enkele woorden over veiligheid

---





Uw veiligheid en de veiligheid van anderen is zeer belangrijk. Het veilig gebruiken van dit voertuig is een belangrijke verantwoordelijkheid.

Om u te helpen de juiste beslissingen te nemen op het gebied van veiligheid, bieden we u gebruikprocedures en andere informatie op stickers en in deze handleiding aan. Deze informatie waarschuwt u voor potentiële gevaren waardoor u of anderen letsel zouden kunnen oplopen.

Uiteraard is het niet praktisch of zelfs mogelijk u voor alle gevaren te waarschuwen die verband houden met het gebruik en het onderhoud van het voertuig. U dient uit te gaan van uw eigen gezonde beoordelingsvermogen.

U treft deze belangrijke veiligheidsinformatie in verschillende vormen aan, waaronder:

- **Veiligheidsstickers** - op het voertuig.
- **Veiligheidsmeldingen** - voorafgegaan door een veiligheidswaarschuwingssymbool  en een van de drie signaalwoorden: **GEVAAR**, **WAARSCHUWING** of **LET OP**. Deze signaalwoorden betekenen:

 <b>GEVAAR</b>	Indien u de instructies niet opvolgt, ZULT u ERNSTIG of DODELIJK LETSEL oplopen.
 <b>WAARSCHUWING</b>	Indien u de instructies niet opvolgt, KUNT u ERNSTIG of DODELIJK LETSEL oplopen.
 <b>WAARSCHUWING</b>	Indien u de instructies niet opvolgt, KUNT u ERNSTIG of DODELIJK LETSEL oplopen.
 <b>LET OP</b>	Indien u de instructies niet opvolgt, KUNT u LETSEL oplopen.

- **Veiligheidsopschriften** - zoals Belangrijke veiligheidsmaatregelen.
- **Hoofdstuk Veiligheid** - zoals Veilig rijden.
- **Instructies** - het juiste en veilige gebruik van het voertuig.

Deze handleiding bevat een grote hoeveelheid belangrijke veiligheidsinformatie - lees haar aandachtig door.

## **Incidentrecorders**

Uw voertuig is uitgerust met meerdere voorzieningen waar in het algemeen naar verwezen wordt als incidentrecorders. Deze leggen verscheidene typen real-time voertuiggegevens vast, zoals het opblazen van SRS-airbags of het falen van SRS-systeemcomponenten.

Deze gegevens behoren toe aan de eigenaar van het voertuig en zijn niet toegankelijk voor anderen, behalve als dit wettelijk verplicht is of met toestemming van de eigenaar van het voertuig. Deze gegevens kunnen worden benaderd door Honda, haar geautoriseerde dealers en erkende reparateurs, werknemers, vertegenwoordigers en aannemers met uitsluitend als doel technische diagnose, onderzoek en ontwikkeling van het voertuig.

## **Diagnostische onderhoudsrecorders**

Uw voertuig is uitgerust met een onderhoudssysteem dat informatie opslaat over aandrijflijnprestaties en rijomstandigheden. Deze gegevens kunnen gebruikt worden door technici om het voertuig te diagnosticeren, repareren en onderhouden. Deze gegevens kunnen door niemand anders benaderd worden, behalve als dit wettelijk verplicht is of met toestemming van de eigenaar van het voertuig.

Deze gegevens kunnen worden benaderd door Honda, haar geautoriseerde dealers en erkende reparateurs, werknemers, vertegenwoordigers en aannemers met uitsluitend als doel technische diagnose, onderzoek en ontwikkeling van het voertuig.

## **Registratie van voertuiggegevens**

Dit voertuig legt de volgende informatie als gegevens vast wanneer het botsingsbeperkingsstelsel (CMBS) actief is.

- Afbeeldingen van objecten vóór het voertuig wanneer het CMBS is geactiveerd
- Bedrijfsstatus van elke functie van het CMBS
- Bediening van het gaspedaal/rempedaal
- Voertuigsnelheid
- Informatie zoals de afstand en relatieve snelheid van het doel dat is geïdentificeerd door het geactiveerde CMBS

Honda kan de vastgelegde gegevens verkrijgen en gebruiken voor technische diagnose en onderzoek en de ontwikkeling van Honda-voertuigen.

Het CMBS neemt geen beelden of audio op in het voertuig.

Er zijn speciale tools nodig voor het bekijken of verwijderen van gegevens (inclusief beelden) die door CMBS zijn vastgelegd. De CMBS-beeldopnamefunctie kan worden uitgeschakeld, zodat er geen beelden worden vastgelegd wanneer het CMBS is geactiveerd.

### **Openbaarmaking van gegevens**

Honda zal de verkregen gegevens niet vrijgeven of verstrekken aan derden met gegevens die door het CMBS zijn geregistreerd, behalve in de volgende gevallen:

- Wanneer de eigenaar van het voertuig akkoord gaat
- Indien vereist door de wet, een gerechtelijk bevel of een soortgelijk juridisch afdwingbaar verzoek
- Wanneer de gegevens zo zijn verwerkt dat de voertuigen/ gebruikers anoniem zijn, bijvoorbeeld wanneer verzamelde gegevens aan onderzoekinstellingen worden verstrekt



## **Bepalingen en voorwaarde voor de toepassing van de gebruikershandleiding\***

### Algemeen

Met deze toepassing kan uw display-audio automatisch zoeken naar updates van de gebruikershandleiding die specifiek zijn voor uw voertuig en display-audio, telkens wanneer de voeding van het voertuig wordt ingeschakeld. Deze toepassing verzendt periodiek een beperkte hoeveelheid voertuig- en apparaatgegevens naar onze servers: Voertuigidentificatienummer (VIN), serienummer van hardware van display-audio, voorkeurstaal, IP-adres (Internet Protocol), transactielogboek (waarschuwingen voor of weergaven van updates, downloads en installatie van updates, gebruik van de gebruikershandleiding), enz. Wanneer de toepassing een update op de server vindt, wordt u gevraagd deze te downloaden en te installeren.

Wanneer uw display-audio op onze servers zoekt naar updates, bieden wij u automatisch de mogelijkheid om de gebruikershandleiding bij te werken. We houden ook een logboek bij van de updates die op onze servers zijn geïnstalleerd.

### Uw persoonlijke gegevens

Indien de bovengenoemde informatie die wordt verzonden naar Honda, persoonlijke informatie in uw regio omvat, dient u er rekening mee te houden dat deze informatie wordt behandeld in strikte overeenstemming met de regels en voorschriften die in deze kennisgeving worden beschreven en de toepasselijke wetgeving inzake gegevensbescherming.

De voorwaarden van ons privacybeleid zijn ter referentie in deze voorwaarden opgenomen en op uw gebruik van systeemupdates is het privacybeleid van toepassing. Ons privacybeleid bevat informatie over de manier waarop wij en eventuele derden persoonlijke gegevens verwerken die wij van u verzamelen of die u ons via het hulpprogramma verstrekt. (Zie de Honda-website (<https://www.privacynotice.honda.eu>) voor meer informatie.)

\* Niet beschikbaar op alle modellen

Honda verzamelt en gebruikt uw persoonlijke gegevens en slaat deze op om de hieronder genoemde redenen:

Indien noodzakelijk voor de legitieme belangen van Honda, zoals hieronder vermeld, en indien uw rechten op het gebied van gegevensbescherming geen prioriteit hebben boven onze belangen.

om updates van de gebruikershandleiding aan u te leveren;  
om ons in staat te stellen de toepassing en services van de gebruikershandleiding te verbeteren en te optimaliseren;  
om te reageren op vragen en klachten van gebruikers; en voor interne administratie.

Bescherming van onze legitieme zakelijke belangen en wettelijke rechten. Dit omvat, maar is niet beperkt tot, het gebruik in verband met naleving, regelgeving, auditing, juridische claims (inclusief openbaarmaking van dergelijke informatie in verband met juridische processen of rechtszaken) en andere vereisten voor ethiek en nalevingsrapportage

Honda zal ook persoonlijke gegevens converteren naar anonieme gegevens en deze gebruiken (gewoonlijk op geaggregeerde statistische basis) voor marktonderzoeken en analyses, ter verbetering van de gebruikershandleiding, voor het analyseren van trends en voor het beoordelen van het succes van releases van software-updates. Samengevoegde persoonlijke gegevens identificeren u of een andere gebruiker van de gebruikershandleiding niet persoonlijk.

Honda kan deze gegevens delen met Honda's wereldwijde supportorganisatie of gelieerde Honda-bedrijven of andere derden die door Honda zijn aangetrokken om ondersteunende diensten te verlenen in verband met systeemondersteuning.

## Algemene voorwaarden voor systeemupdates

### Algemeen

Uw voertuig is uitgerust met een toepassing waarmee uw display-audio automatisch kan zoeken naar software-updates van Honda die specifiek zijn voor uw display-audio en de aangesloten apparaten hiervan (aanvankelijk om de één (1) week via Wi-Fi of om de vier (4) weken via de telematica-regeleenheid (TCU)\*. Query's kunnen vaak of minder vaak optreden als gevolg van internetstoringen, hernieuwde pogingen, directe gebruikersactie, WAP-push van de server of een wijziging in het querybeleid op de Honda-servers). Deze toepassing verzendt regelmatig een beperkte hoeveelheid voertuig- en apparaatgegevens (voertuigidentificatienummer (VIN), MT-identificatienummer (modeltype), hardware- en softwareonderdeelnummer, serienummer, softwareversie, voorkeurstaal, IP-adres (Internet Protocol), transactielogboek (weergave van waarschuwingen of updates, downloads en installatie van updates, softwarestatus), enz.) naar onze servers. Wanneer de toepassing een update op de server vindt, vraagt de toepassing in eerste instantie om toestemming om de update te downloaden en te installeren. U kunt instellen om deze updates automatisch te downloaden en te installeren of u kunt ervoor kiezen het systeem handmatig bij te werken.

Wanneer uw Display Audio op onze servers zoekt naar updates of waarschuwingen, bieden wij u automatisch de mogelijkheid om uw apparaten bij te werken of de update of waarschuwing rechtstreeks naar uw Display Audio te verzenden. We houden ook een logboek bij van de updates of waarschuwingen die op onze servers zijn geïnstalleerd.

### Uw persoonlijke gegevens

Indien de bovengenoemde informatie die wordt verzonden naar Honda, persoonlijke informatie in uw regio omvat, dient u er rekening mee te houden dat deze informatie wordt behandeld in strikte overeenstemming met de regels en voorschriften die in deze kennisgeving worden beschreven en de toepasselijke wetgeving inzake gegevensbescherming.

\* Niet beschikbaar op alle modellen

De voorwaarden van ons privacybeleid zijn ter referentie in deze voorwaarden opgenomen en op uw gebruik van systeemupdates is het privacybeleid van toepassing. Ons privacybeleid bevat informatie over de manier waarop wij en eventuele derden persoonlijke gegevens verwerken die wij van u verzamelen of die u ons via de toepassing verstrekt. Zie de Honda-website voor meer informatie.

Honda verzamelt en gebruikt uw persoonlijke gegevens en slaat deze op om de hieronder genoemde redenen:

- Indien noodzakelijk voor de legitieme belangen van Honda, zoals hieronder vermeld, en indien uw rechten op het gebied van gegevensbescherming geen prioriteit hebben boven onze belangen.
- om de systeemupdates en gerelateerde services aan u te leveren;
  - om ons in staat te stellen de producten en services voor systeemupdates te verbeteren en te optimaliseren;
  - om te reageren op vragen en klachten van gebruikers; en voor interne administratie.

Bescherming van onze legitieme zakelijke belangen en wettelijke rechten omvat, maar is niet beperkt tot, het gebruik in verband met naleving, regelgeving, auditing, juridische claims (inclusief openbaarmaking van dergelijke informatie in verband met juridische processen of rechtszaken) en andere vereisten voor ethiek en nalevingsrapportage.

Honda zal ook persoonlijke gegevens converteren naar anonieme gegevens en deze gebruiken (gewoonlijk op geaggregeerde statistische basis) voor marktonderzoeken en analyses, ter verbetering van de systeemupdates, voor het analyseren van trends en voor het beoordelen van het succes van releases van software-updates. Samengevoegde persoonlijke gegevens identificeren of van een andere gebruiker van de systeemupdates niet persoonlijk.

Honda kan deze gegevens delen met Honda's wereldwijde supportorganisatie of gelieerde Honda-bedrijven of andere derden die door Honda zijn aangetrokken om ondersteunende diensten te verlenen in verband met systeemondersteuning.

Deze gebruikershandleiding moet als permanent onderdeel van het voertuig worden beschouwd en moet daarom bij de verkoop van het voertuig worden meegeleverd.

Deze gebruikershandleiding beschrijft alle modellen van het voertuig. Het is mogelijk dat u beschrijvingen van uitrustingsdetails en functies tegenkomt, die niet op uw specifieke model aanwezig zijn.

De afbeeldingen in deze gebruikershandleiding verbeelden functies en uitrustingsdetails die aanwezig zijn op sommige, maar niet alle modellen. Uw specifieke model beschikt mogelijk niet over sommige van deze functies.

De informatie en de specificaties in deze publicatie waren geldig op het moment van de goedkeuring tot drukken. Honda Motor Co., Ltd. behoudt zich echter het recht voor de specificaties of het ontwerp op elk ogenblik te beëindigen of te wijzigen zonder aankondiging en zonder dat zulks leidt tot enige verplichting.

Hoewel deze handleiding van toepassing is op zowel modellen met stuur rechts als links, verwijzen de illustraties in deze handleiding voornamelijk naar modellen met stuur links.

## ➤ **Veilig rijden** BLZ. 39

Voor veilig rijden BLZ. 40      Veiligheidsgordels BLZ. 45      Airbags BLZ. 58

## ➤ **Instrumentenpaneel** BLZ. 101

Controlelampjes BLZ. 102      Meters en de interface voor bestuurdersinformatie BLZ. 132

## ➤ **Bedieningselementen** BLZ. 149

Klok BLZ. 150      Portieren vergrendelen en ontgrendelen BLZ. 151  
Schakelaars rondom het stuurwiel bedienen BLZ. 180  
Comfortvoorzieningen interieur BLZ. 219

## ➤ **Functies** BLZ. 245

Audiosysteem BLZ. 246      Display Audio BLZ. 248  
Noodoproep (eCall) BLZ. 344      Aanbeveling tanken BLZ. 349

## ➤ **Rijden** BLZ. 351

Vóór het rijden BLZ. 352      Aanhanger/caravan trekken BLZ. 356  
Uw voertuig parkeren BLZ. 481      Achteruitrijcamera voor multi-weergave BLZ. 493

## ➤ **Onderhoud** BLZ. 499

Voordat onderhoud wordt verricht BLZ. 500      Onderhoudsherinneringssysteem\* BLZ. 504  
Wisserbladen controleren en onderhouden BLZ. 536  
Onderhoud van klimaatregelsysteem BLZ. 554      Reinigen BLZ. 558

## ➤ **Onverwachte gebeurtenissen** BLZ. 567

Gereedschappen BLZ. 568      Bij een lekke band BLZ. 569  
Als de 12V-accu leeg is BLZ. 587      Schakelhendel kan niet worden bewogen BLZ. 590  
Slepen in noodsituaties BLZ. 606      Wanneer u de achterklep niet kunt openen BLZ. 607

## ➤ **Informatie** BLZ. 609

Specificaties BLZ. 610      Identificatienummers BLZ. 612

# Inhoud

Veiligheid van kinderen BLZ. 73

Gevaren van uitlaatgassen BLZ. 98

Veiligheidsstickers BLZ. 99

Achterklep BLZ. 163

Beveiligingssysteem BLZ. 174 Ruiten BLZ. 177

Spiegels BLZ. 203

Stoelen BLZ. 207

Klimaatregelsysteem BLZ. 236

Audio-foutmeldingen BLZ. 337

Algemene informatie over het audiosysteem BLZ. 338

Richtlijnen voor off-road BLZ. 357

Tijdens het rijden BLZ. 359

Honda Sensing BLZ. 402

Remmen BLZ. 471

Tanken BLZ. 495

Brandstofverbruik en CO<sub>2</sub>-uitstoot BLZ. 498

Onderhoudsschema\* BLZ. 509

Onderhoud onder de motorkap BLZ. 517

Lampen vervangen BLZ. 530

Banden controleren en onderhouden BLZ. 541

12V-accu BLZ. 546

Verzorging van de afstandsbediening BLZ. 552

Accessoires en modificaties BLZ. 564

Hanteren van de krik BLZ. 582

Voedingssysteem start niet BLZ. 583

Oververhitting BLZ. 591

Controlelampje, gaat branden/knipperen BLZ. 593

Zekeringen BLZ. 600

Apparaten die radiogolven uitzenden\* BLZ. 613

Overzicht Conformiteitsverklaring\* BLZ. 655

Verkorte handleiding BLZ. 6

Veilig rijden BLZ. 39

Instrumentenpaneel BLZ. 101

Bedieningselementen BLZ. 149

Functies BLZ. 245

Rijden BLZ. 351

Onderhoud BLZ. 499

Onverwachte gebeurtenissen BLZ. 567

Informatie BLZ. 609

Index BLZ. 656

# Visuele index

Modellen met het stuur links

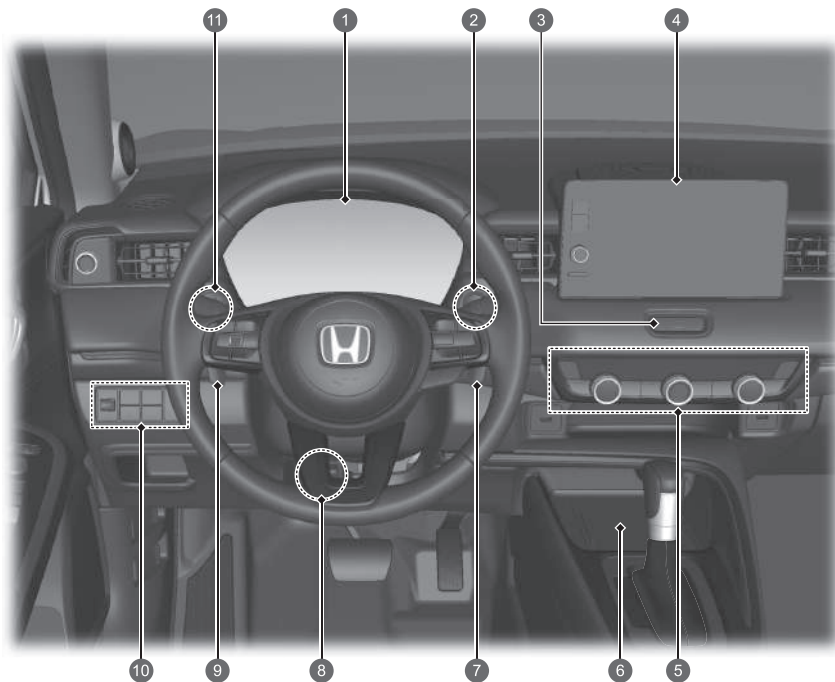

- 1 Controlelampjes ➔ BLZ. 102  
Meters ➔ BLZ. 132  
Interface voor bestuurdersinformatie ➔ BLZ. 135
- 2 Knop POWER ➔ BLZ. 180
- 3 Alarmknipperlichtknop
- 4 Audiosysteem ➔ BLZ. 246  
Navigatiesysteem  
➔ Zie de handleiding van het navigatiesysteem
- 5 Klimaatregelsysteem ➔ BLZ. 236  
Achterruitverwarming ➔ BLZ. 199  
Knop voor verwarmde buitenspiegel ➔ BLZ. 199  
Knoppen stoelverwarming ➔ BLZ. 235
- 6 Draadloze oplader\* ➔ BLZ. 231
- 7 Flipper voor vertraging (+) ➔ BLZ. 367
- 8 Stuurwielverstelling ➔ BLZ. 202
- 9 Flipper voor vertraging (-) ➔ BLZ. 367
- 10 Knop  (voertuigstabiliteitsassistentiesysteem (VSA) OFF) ➔ BLZ. 390  
Schakelaar veiligheidsondersteuning ➔ BLZ. 397, 409, 456  
Knop van het parkeersensorsysteem ➔ BLZ. 484  
Koplampverstelling\* ➔ BLZ. 192  
Knop voor elektrisch bediende achterklep\* ➔ BLZ. 169  
Knop voorruitverwarming\* ➔ BLZ. 200
- 11 Helderheidsregeling ➔ BLZ. 201

Modellen met het stuur rechts

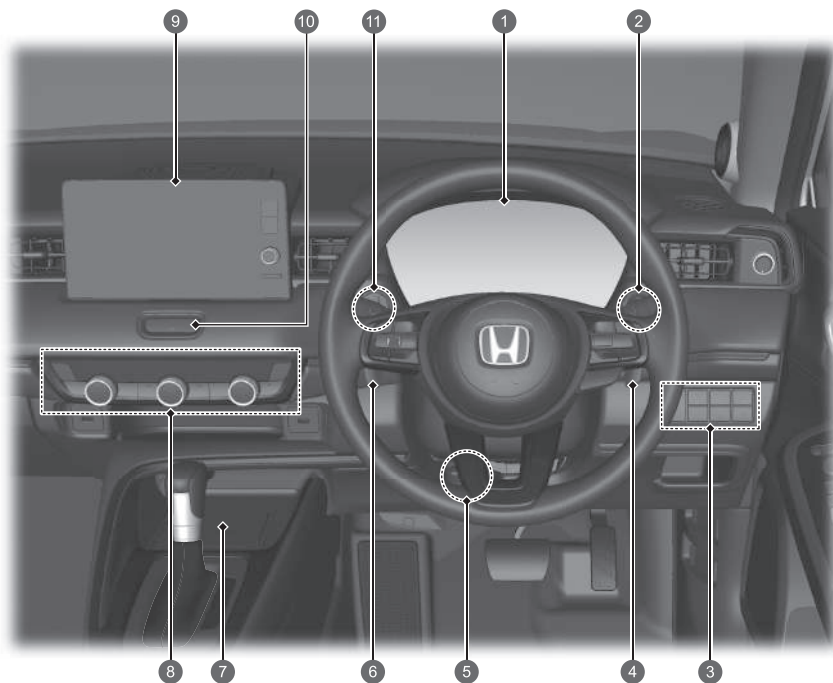

- 1 Controlelampjes ➔ BLZ. 102  
Meters ➔ BLZ. 132  
Interface voor bestuurdersinformatie ➔ BLZ. 135
- 2 Knop POWER ➔ BLZ. 180
- 3 Knop  (voertuigstabiliteitsassistentiesysteem (VSA) OFF) ➔ BLZ. 390  
Schakelaar veiligheidsondersteuning ➔ BLZ. 397, 409, 456  
Knop van het parkeersensorsysteem ➔ BLZ. 484  
Koplampverstelling\* ➔ BLZ. 192  
Knop voor elektrisch bediende achterklep\* ➔ BLZ. 169  
Knop voorruitverwarming\* ➔ BLZ. 200
- 4 Flipper voor vertraging (+) ➔ BLZ. 367
- 5 Stuurwielverstelling ➔ BLZ. 202
- 6 Flipper voor vertraging (-) ➔ BLZ. 367
- 7 Draadloze oplader\* ➔ BLZ. 231
- 8 Klimaatregelsysteem ➔ BLZ. 236  
Achterruitverwarming ➔ BLZ. 199  
Knop voor verwarmde buitenspiegel ➔ BLZ. 199  
Knoppen stoelverwarming ➔ BLZ. 235
- 9 Audiosysteem ➔ BLZ. 246  
Navigatiesysteem ➔ Zie de handleiding van het navigatiesysteem
- 10 Alarmknipperlichtknop
- 11 Helderheidsregeling ➔ BLZ. 201

\* Niet beschikbaar op alle modellen

# Visuele index

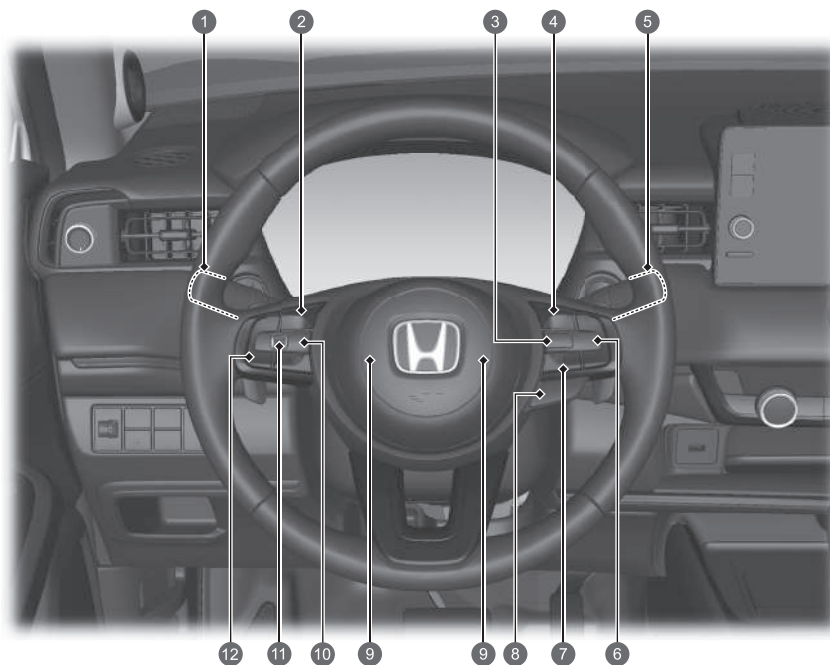

- 1 Koplampen/richtingaanwijzers ➔ BLZ. 183, 185  
Mistlampen voor\* ➔ BLZ. 187  
Mistlamp achter ➔ BLZ. 187
- 2 Knoppen handsfree telefoonsysteem ➔ BLZ. 318  
Knoppen spraakbediening\* ➔ BLZ. 255
- 3 Knop  ➔ BLZ. 376, 383, 424
- 4 Knop LIM ➔ BLZ. 376, 383, 424
- 5 Ruitenwissers/sproeiers ➔ BLZ. 196
- 6 Knoppen Adaptive Cruise Control (ACC) met Low Speed Follow ➔ BLZ. 423
- 7 Knop Lane Keeping Assist System (LKAS) ➔ BLZ. 445  
Afstandsknop ➔ BLZ. 436
- 8 Knop stuurwielverwarming\* ➔ BLZ. 234
- 9 Claxon (druk op het gedeelte rondom )
- 10 Knop  (beginscherm) ➔ BLZ. 136, 252
- 11 Selectiewieltje links ➔ BLZ. 136, 252
- 12 Afstandsbediening van het audiosysteem ➔ BLZ. 252

## Modellen met het stuur links

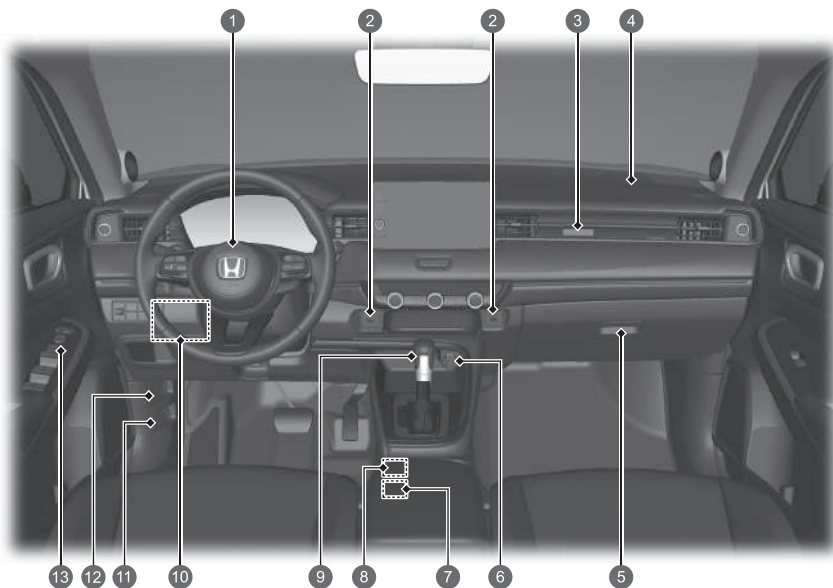

- 1 Airbag bestuurder ➔ BLZ. 60
- 2 USB-poorten ➔ BLZ. 251
- 3 Controlelampje uitgeschakelde passagiersairbag voor ➔ BLZ. 71
- 4 Airbag voorpassagier ➔ BLZ. 60
- 5 Handschoenenkastje ➔ BLZ. 222
- 6 Accessoirevoeding ➔ BLZ. 230
- 7 Schakelaar van de elektronische parkeerrem ➔ BLZ. 471  
Knop Automatic Brake Hold ➔ BLZ. 475
- 8 Rijmodus­schakelaar ➔ BLZ. 371  
Knop Hill Descent Control ➔ BLZ. 375
- 9 Schakelhendel ➔ BLZ. 365
- 10 Zekeringkast interieur bestuurderszijde ➔ BLZ. 602
- 11 Hendel motorkapontgrendeling ➔ BLZ. 518
- 12 Ontgrendelhendel brandstoftankklep ➔ BLZ. 496
- 13 Buitenspiegelschakelaars ➔ BLZ. 204  
Hoofdschakelaar portiervergrendeling ➔ BLZ. 161  
Schakelaars elektrisch bediende ruiten ➔ BLZ. 178



# Visuele index

Modellen met het stuur rechts

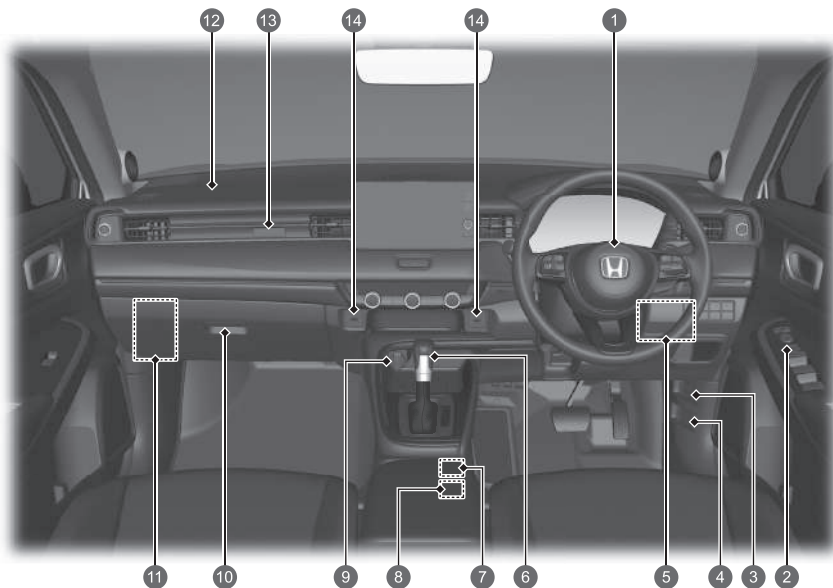

- 1 Airbag bestuurder ➔ BLZ. 60
- 2 Buitenspiegelschakelaars ➔ BLZ. 204  
Hoofdschakelaar portiervergrendeling  
➔ BLZ. 161  
Schakelaars elektrisch bediende ruiten  
➔ BLZ. 178
- 3 Ontgrendelhendel brandstoftankklep  
➔ BLZ. 496
- 4 Hendel motorkapontgrendeling ➔ BLZ. 518
- 5 Zekeringkast interieur bestuurderszijde  
➔ BLZ. 602
- 6 Schakelhendel ➔ BLZ. 365
- 7 Rijmodusshakelaar ➔ BLZ. 371  
Knop Hill Descent Control ➔ BLZ. 375
- 8 Schakelaar van de elektronische parkeerrem  
➔ BLZ. 471  
Knop Automatic Brake Hold ➔ BLZ. 475
- 9 Accessoiresvoeding ➔ BLZ. 230
- 10 Handschoenenkastje ➔ BLZ. 222
- 11 Zekeringkast interieur passagierszijde  
➔ BLZ. 604
- 12 Airbag voorpassagier ➔ BLZ. 60
- 13 Controlelampje uitgeschakelde passagiersairbag  
voor ➔ BLZ. 71
- 14 USB-poorten ➔ BLZ. 251

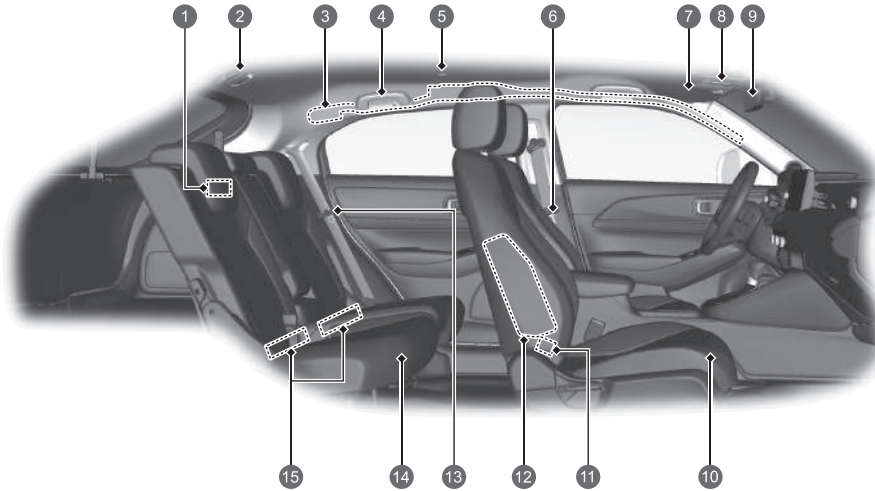

- 1 Verlichting bagageruimte ➔ BLZ. 221
- 2 Veiligheidsgordel met afneembare verankering ➔ BLZ. 53
- 3 Zijgordijnairbags ➔ BLZ. 68
- 4 Handgreep  
Jashaakjes ➔ BLZ. 224
- 5 Kaartleeslampjes ➔ BLZ. 220
- 6 Veiligheidsgordels ➔ BLZ. 45
- 7 Zonnekleppen  
Make-upspiegels
- 8 Kaartleeslampjes ➔ BLZ. 220  
Knop SOS ➔ BLZ. 346
- 9 Achteruitkijkspiegel ➔ BLZ. 203
- 10 Voorstoel ➔ BLZ. 207
- 11 USB-poorten\* ➔ BLZ. 251
- 12 Zijairbags ➔ BLZ. 66
- 13 Veiligheidsgordel (kinderzitje bevestigen)  
➔ BLZ. 91  
Veiligheidsgordel voor bevestiging van een  
kinderzitje ➔ BLZ. 93
- 14 Achterbank ➔ BLZ. 210
- 15 Lage ankerpunten voor de bevestiging van  
kinderzitjes ➔ BLZ. 87

# Visuele index

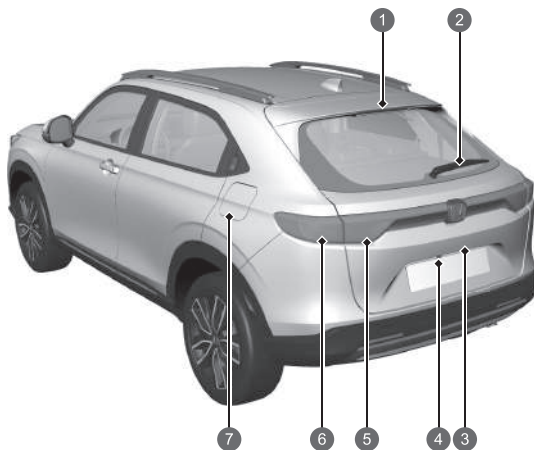
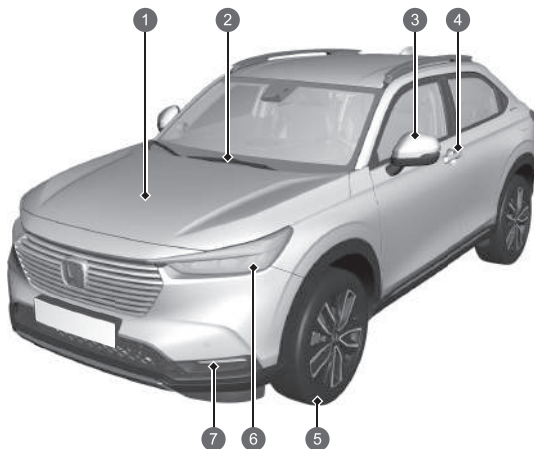

- 1 Onderhoud onder de motorkap ➔ BLZ. 517
- 2 Voorruitwipers ➔ BLZ. 196, 536
- 3 Elektrisch bediende buitenspiegels ➔ BLZ. 204  
Zijrichtingaanwijzers ➔ BLZ. 185, 530
- 4 Vergrendelings-ontgrendelingsregeling portier ➔ BLZ. 154
- 5 Banden ➔ BLZ. 541, 569
- 6 Koplampen ➔ BLZ. 183, 530  
Parkeerverlichting/dagrijlicht ➔ BLZ. 183, 189, 530  
Richtingaanwijzers voor ➔ BLZ. 185, 530
- 7 Mistlampen voor\* ➔ BLZ. 187, 530

- 1 Hooggemonteerd remlicht ➔ BLZ. 534
- 2 Ruitenwisser achter ➔ BLZ. 198, 539
- 3 Achterklep openen/sluiten ➔ BLZ. 163  
Buitenhandgreep van de achterklep ➔ BLZ. 164  
Kentekenplaatverlichting achter ➔ BLZ. 183, 534
- 4 Achteruitrijcamera voor multi-weergave ➔ BLZ. 493
- 5 Achterlichten ➔ BLZ. 183, 533  
Achteruitrijlichten ➔ BLZ. 533  
Mistlamp achter ➔ BLZ. 187, 533
- 6 Rem-/achterlichten ➔ BLZ. 183, 531  
Richtingaanwijzers achter ➔ BLZ. 185, 531
- 7 Tanken ➔ BLZ. 496

# e:HEV

Uw e:HEV-voertuig maakt voor de aandrijving gebruik van zowel een elektromotor als een benzinemotor, waarbij de elektromotor elektriciteit ontvangt van een interne hoogspanningsaccu en/of interne generator. De hoogspanningsaccu wordt opgeladen door de generator die wordt aangedreven door de motor of door regeneratief remmen.

Tijdens het rijden wordt uw voertuig uitsluitend aangedreven door de elektromotor OF uitsluitend door de benzinemotor OF door een combinatie van de twee. Het systeem selecteert welke aandrijving het meest geschikt is en schakelt hier automatisch naar over.

- **Energiezuinigheid**

Net als bij een voertuig met benzinemotor is de rijstijl bepalend voor het brandstofverbruik en de actieradius. Agressieve acceleratie en hoge snelheden kunnen snel tot gevolg hebben dat het voertuig overgaat op de benzinemotor.

Bovendien is intensief gebruik van de klimaatregeling van negatieve invloed op de actieradius en zuinigheid. De hoogspanningsaccu raakt sneller leeg als het voertuig op een van die manieren wordt gebruikt.

- **Accutypes**

Er worden twee soorten accu's gebruikt in dit voertuig; een standaardaccu van 12-volt die voeding levert aan de airbags, de interieur- en exterieurverlichting en andere 12-volts standaardssystemen; en een hoogspanningsaccu die wordt gebruikt om voeding te leveren aan de aandrijfmotor en om de 12V-accu op te laden.

## HOOFDONDERDELEN e:HEV

**Benzinemotor**- Drijft de generator aan en drijft onder bepaalde omstandigheden de wielen direct aan.

**Generator**- Start de motor en genereert elektrische voeding bij aandrijving door de benzinemotor om elektriciteit te leveren voor voeding aan de elektromotor en/of om de hoogspanningsaccu op te laden.

**Elektromotor**- Zorgt voor aandrijving van de wielen in combinatie met de benzinemotor in bepaalde omstandigheden, en levert elektriciteit aan de hoogspanningsaccu via regeneratief remmen.

**Hoogspanningsaccu**- Zorgt voor elektriciteitsopslag en doet dienst als een stroombron voor de elektromotor.  
Inzicht in de kenmerken van de hoogspanningsaccu helpt u hier optimaal mee om te gaan en de actieradius van uw elektrische voertuig te maximaliseren. ➔ **BLZ. 399**



**Controlelampje laadniveau hoogspanningsaccu**- Geeft het laadniveau van de accu aan.

Als het controlelampje:

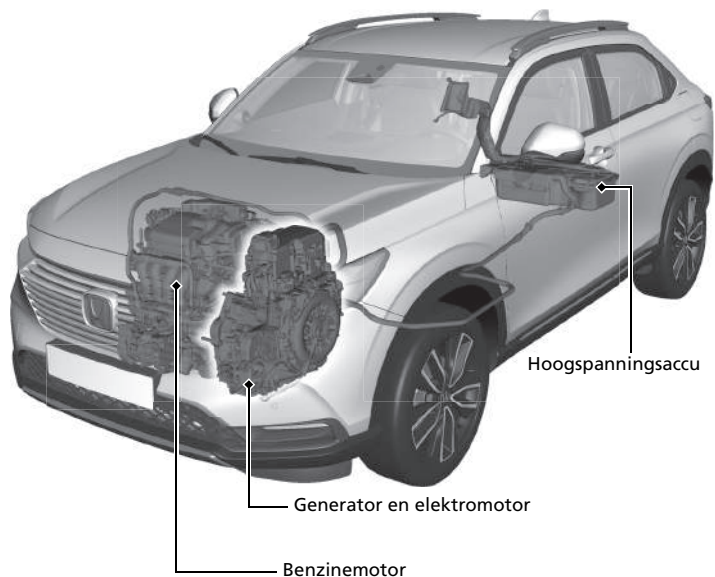
- Twee segmenten of minder toont, is de EV-modus niet langer beschikbaar.
- Tien segmenten toont, is de accu vol.



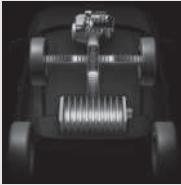

Bedrijfsmodus	Elektrisch voertuig (EV)	Hybride (HV)	Motor (directe aandrijving)	Regeneratie
Rijstatus	Stilstaand of rijden met lage snelheid: <ul style="list-style-type: none"> <li>Alleen de elektromotor zorgt voor aandrijving naar de wielen.</li> </ul>	Rijden bij hoge belasting (bijvoorbeeld bij acceleratie, een helling oprijden): <ul style="list-style-type: none"> <li>De elektromotor zorgt voor aandrijving naar de wielen.</li> <li>De benzinemotor drijft de generator aan, waarbij stroom wordt geleverd aan de elektromotor voor extra aandrijving of aan de hoogspanningsaccu voor het opladen.</li> </ul>	Rijden bij hoge snelheid en lage belasting: <ul style="list-style-type: none"> <li>De benzinemotor zorgt voor aandrijving naar de wielen.</li> <li>De hoogspanningsaccu levert elektriciteit aan de elektromotor voor extra aandrijving.</li> <li>De elektromotor levert elektriciteit aan de hoogspanningsaccu via regeneratief remmen.</li> </ul>	Het gaspedaal wordt losgelaten en het voertuig mindert vaart. <ul style="list-style-type: none"> <li>De elektromotor levert elektriciteit aan de hoogspanningsaccu via regeneratief remmen.</li> </ul>
Power Flow-monitor				
Elektromotor	Gestopt/Loopt	Loopt	Genereert/Loopt	Regeneert
Generator	Gestopt	Genereert	Geen vermogen	Gestopt/Geen vermogen
Motor	Gestopt	Loopt	Loopt	Gestopt/Geen vermogen
Hoogspanningsaccu	Ontladen	Opladen/Ontladen	Opladen/Ontladen	Opladen

### ● Regeneratieve energie en regeneratief remmen

Wanneer regeneratief remmen in werking is

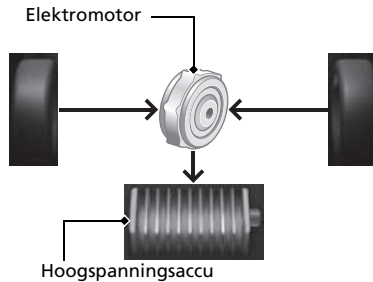

Bij vertragen zonder dat het gaspedaal of het rempedaal wordt ingetrapt, of tijdens heuvel af rijden, werkt de elektromotor als een generator die een gedeelte van de elektrische energie terugwint die werd gebruikt om het voertuig te versnellen. Dit regeneratief remmen vertraagt het voertuig op dezelfde manier als bij afremmen op de motor met een voertuig met benzinemotor. Deze functie wordt verbeterd met de schakelhendel in de stand **B**.

### ● Automatisch stoppen/starten van motor

Onder passende omstandigheden stopt de benzinemotor van uw voertuig automatisch tijdens het rijden of start het voertuig automatisch opnieuw terwijl het voertuig stilstaat.

In de volgende gevallen echter stopt de motor mogelijk niet automatisch.

- Het voertuig heeft kortstondig extra vermogen nodig voor agressieve acceleratie of bergop rijden of bij hoge snelheid.
- Het klimaatregelsysteem wordt intensief gebruikt.
- De temperatuur van de hoogspanningsaccu is hoog of laag.
- De hoogspanningsaccu is bijna leeg.

### ● Geluiden die uniek zijn voor de e:HEV

Wanneer u voor het eerst gaat rijden met dit voertuig, hoort u waarschijnlijk onbekende geluiden, met name wanneer u het voedingsysteem inschakelt, of terwijl u rijdt of versnelt vanuit stilstand. Sommige van deze geluiden zijn uniek voor de aandrijflijn-, brandstof- en klimaatregelsystemen van dit voertuig en het koelsysteem van de hoogspanningsaccu; andere zijn vergelijkbaar met de geluiden die worden geproduceerd door conventionele voertuigen die normaliter niet te horen zijn vanwege andere hardere geluiden die in een voertuig van dit ontwerp niet aanwezig zijn. Deze geluiden zijn geen reden tot bezorgdheid; u zult deze snel als normaal herkennen en dus in staat zijn om eventuele nieuwe of ongewone geluiden op te merken.

# Veiligheidsmaatregelen



Dek de luchtinlaat niet af

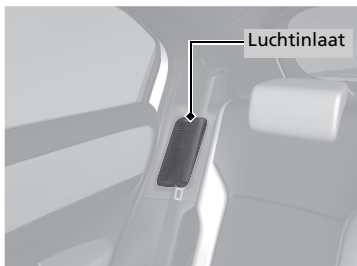

De hoogspanningsaccu kan te heet worden als de luchtinlaat tijdens het rijden geblokkeerd is. Ter bescherming van de accu kan het systeem het vermogen van de accu gaan beperken, waardoor de controlelampjes van het voedingssysteem en het laadsysteem van de 12V-accu gaan branden.

## Raak het hoogspanningssysteem niet aan

U kunt zware elektrische schokken oplopen indien u een onderdeel van het hoogspanningssysteem demonteert of een van de bijbehorende kabels loskoppelt. Zorg ervoor dat reparaties of onderhoud aan het hoogspanningssysteem worden uitgevoerd door een Honda-dealer.

## Bij een aanrijding

- Pas op voor het gevaar van een elektrische schok.
- ▶ Als het hoogspanningssysteem wordt beschadigd door een ernstige botsing, kunnen zich elektrische schokken voordoen doordat hoogspanningsonderdelen/draden bloot komen te liggen. Raak in dat geval de hoogspanningsonderdelen of bijbehorende oranje kabels NOOIT aan.
- Vermijd contact met vloeistof van de hoogspanningsaccu.
- ▶ De hoogspanningsaccu bevat een ontvlambare elektrolyt die bij een ernstig ongeval kan weglekken. Vermijd oog- of huidcontact met elektrolyt omdat deze bijtend is. Als u per ongeluk in contact komt met elektrolyt, spoel de aangetaste huid of ogen dan gedurende minimaal vijf minuten uit met grote hoeveelheden water en roep onmiddellijk medische hulp in.
- Gebruik een brandblusser voor een brand in het elektrische systeem.
- ▶ Het kan gevaarlijk zijn om een brand in het elektrische systeem met zelfs een kleine hoeveelheid water te blussen, bijvoorbeeld met een tuinslang.
- Wanneer het voertuig door een ongeval beschadigd is, laat het dan repareren door een dealer.

## Nooduitschakelingssysteem voor het hoogspanningssysteem

In het geval van een botsing wordt, afhankelijk van de ernst van de botsing, het nooduitschakelingssysteem geactiveerd. Als het systeem wordt geactiveerd, wordt het hoogspanningssysteem automatisch uitgeschakeld en kan het voertuig niet meer via zijn eigen voeding in beweging komen. Raadpleeg een dealer om het hoogspanningssysteem te herstellen.

## Als het voertuig wordt gesloopt

- De hoogspanningsaccu is een lithium-ion-accu. Honda verzamelt en recyclet gebruikte hoogspanningsaccu's. Raadpleeg uw dealer voor informatie over hoe u de accu kunt afvoeren als uw voertuig onherstelbaar beschadigd is.



# Veilig rijden ➔BLZ. 39

## Airbags ➔BLZ. 58

- Uw voertuig is uitgerust met airbags, die u en uw passagiers beschermen tijdens een gematigde tot krachtige botsing.

## Veiligheid van kinderen ➔BLZ. 73

- Alle kinderen jonger dan 12 jaar dienen op de achterbank te zitten.
- Kleine kinderen dienen goed te worden vastgegespt in een naar voren gericht kinderzitje.
- Baby's en peuters dienen goed te worden vastgegespt in een naar achteren gericht kinderzitje op de achterbank.

## Gevaren van uitlaatgassen ➔BLZ. 98

- Uw voertuig stoot gevaarlijke uitlaatgassen uit, die koolmonoxide bevatten. Laat de motor niet draaien in afgesloten ruimten waar koolmonoxidegas zich kan verzamelen.

## Veiligheidsgordels ➔BLZ. 45

- Gesp uw veiligheidsgordel vast en ga zo ver mogelijk naar achteren op de stoel zitten.
- Controleer of uw passagiers hun veiligheidsgordels correct dragen.

## Controlelijst vóór het rijden ➔BLZ. 44

- Controleer voor het rijden of de voorstoelen, de hoofdsteunen, het stuurwiel en de spiegels op de juiste wijze zijn afgesteld.

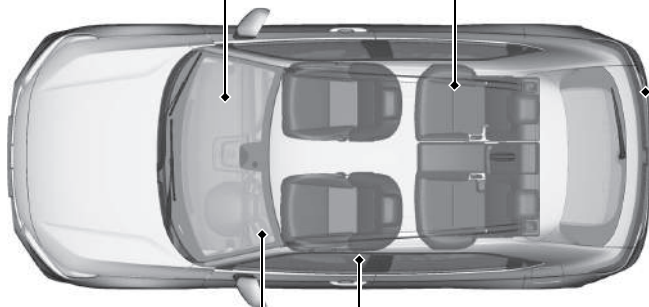

Gesp uw heupgordel zo laag mogelijk vast.

# Instrumentenpaneel BLZ.101

Controlelampjes  BLZ.102 / Meters  BLZ.132 / Interface voor bestuurdersinformatie  BLZ.135

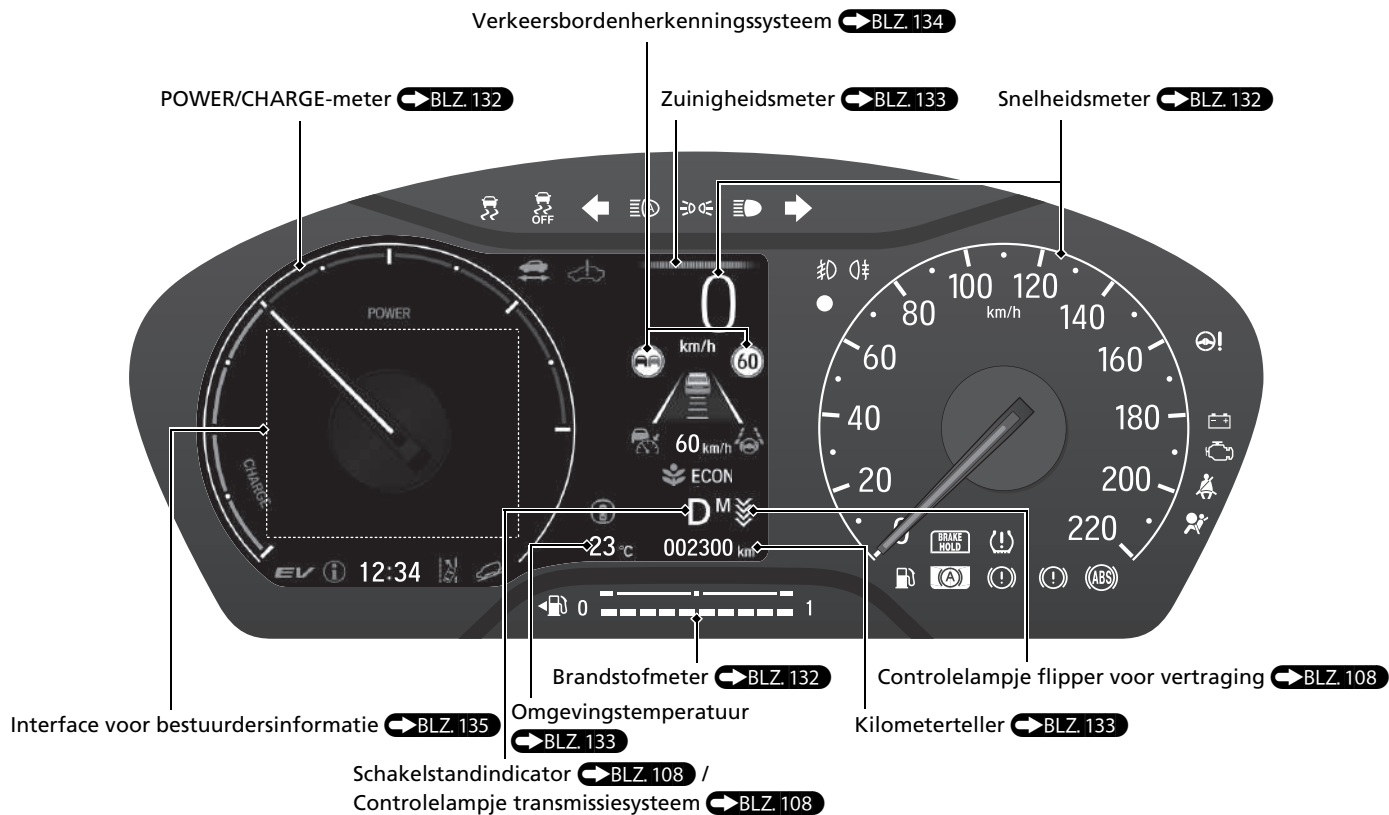

# Bedieningselementen ↔BLZ.149

## Klok ↔BLZ.150

U kunt de klok instellen en de klokweergave aanpassen.

↔BLZ.266

## Knop POWER ↔BLZ.180

Druk op de knop om de voedingsmodus van het voertuig te wijzigen.

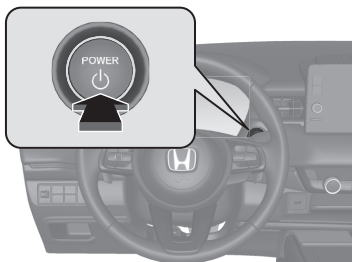

## Richtingaanwijzers ↔BLZ.185

Bedieningshendel richtingaanwijzers

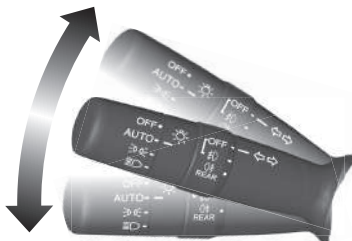

## Verlichting ↔BLZ.183

Lichtschakelaars



## Ruitenwissers en -sproeiers ↔BLZ.196

Bedieningshendel wissers/sproeiers



**AUTO** moet voorafgaand aan de volgende situaties altijd op **OFF** worden gezet om ernstige schade aan het wissersysteem te voorkomen:

- Reinigen van de voorruit
- Door een wasstraat rijden
- Geen regen

## Stuurwiel BLZ. 202

- Om het stuurwiel in te stellen, trekt u de instelhendel naar u toe en zet u het stuurwiel in de gewenste positie, waarna u de instelhendel terugduwt in de vergrendelde stand.

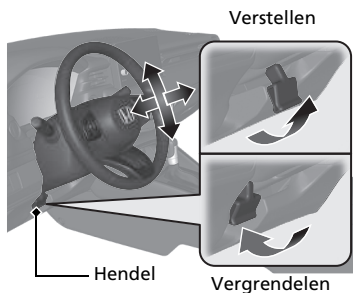

## Voorportieren van binnenuit ontgrendelen

 BLZ. 160

- Trek aan de binnenhandgreep van het voorportier om dit tegelijkertijd te ontgrendelen en te openen.

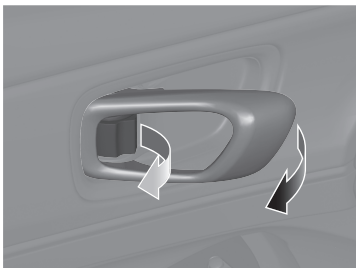

## Achterklep BLZ. 163

- Druk op de ontgrendelknop aan de buitenzijde van de achterklep om deze te ontgrendelen en te openen wanneer u de afstandsbediening bij u draagt.

### Modellen met elektrisch bediende achterklep

- Druk op de knop voor de elektrisch bediende achterklep op het instrumentenpaneel aan de bestuurderszijde.
- Druk op de knop voor de elektrisch bediende achterklep op de afstandsbediening.

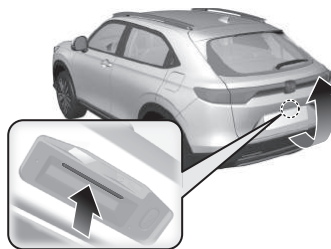

### Modellen met elektrisch bediende achterklep

Houd de afstandsbediening bij u en breng uw voet omhoog en omlaag (schopbeweging) onder het midden van de achterbumper om de achterklep te openen of te sluiten.

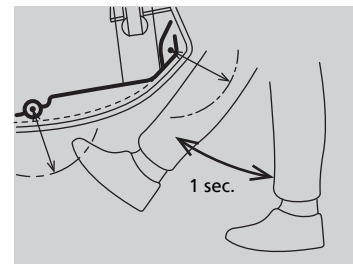

## Elektrisch bediende buitenspiegels

↔ BLZ. 204

- Zet, met de voedingsmodus in de stand AAN, de keuzeschakelaar op L of R.
- Druk op de overeenkomstige rand van de instelschakelaar om de spiegel te verstellen.
- Druk op de inklapknop om de buitenspiegels in of uit te klappen.

Inklapknop voor buitenspiegel

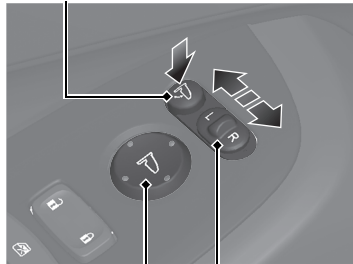

Instelschakelaar

Keuzeschakelaar

## Elektrisch bediende ruiten

↔ BLZ. 177

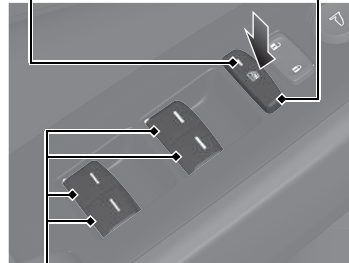

- Open en sluit, met de voedingsmodus in de stand AAN, de elektrisch bediende ruiten.
- Als de vergrendelingsknop van de elektrisch bediende ruiten in de uitgeschakelde stand staat, kunnen alle passagiersruiten met hun eigen schakelaars geopend en gesloten worden.
- Als de vergrendelingsknop van de elektrisch bediende ruiten in de ingeschakelde stand staat (controlelampje aan), zijn de schakelaars van alle passagiersruiten geblokkeerd.

Controlelampje    Vergrendelingsknop van el. bediende ruiten



Ruitschakelaar

## Klimaatregelsysteem

- Druk op de knop **AUTO** om het klimaatregelsysteem te activeren.
- Druk op de knop  om het systeem in of uit te schakelen.
- Druk op de knop  om de voorruit te ontdoeien.

### Modellen zonder SYNC-knop

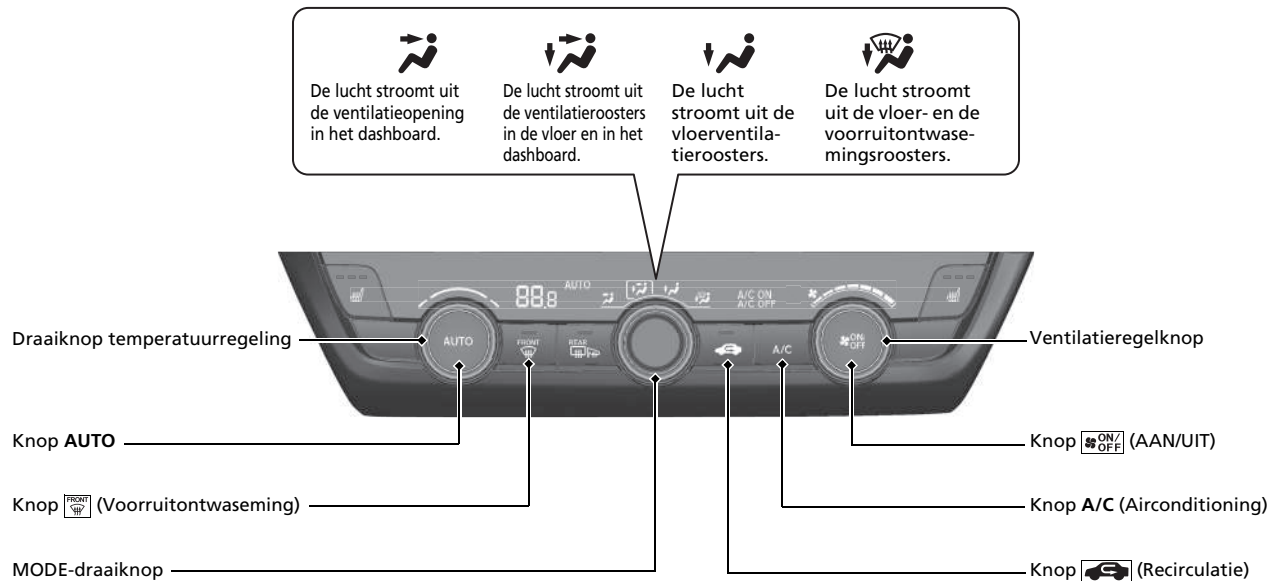



Draaiknop temperatuurregeling aan bestuurderszijde

Ventilatieregelknop

Draaiknop temperatuurregeling aan passagierszijde

Knop (Recirculatie)

Knop **AUTO**

Regelknop **MODE**

Knop (Voorruitontwaseming)

Knop **SYNC** (synchronisatie)

Knop **A/C** (Airconditioning)

Knop (AAN/UIT)



# Functies BLZ. 245

## Audiosysteem BLZ. 246, 248

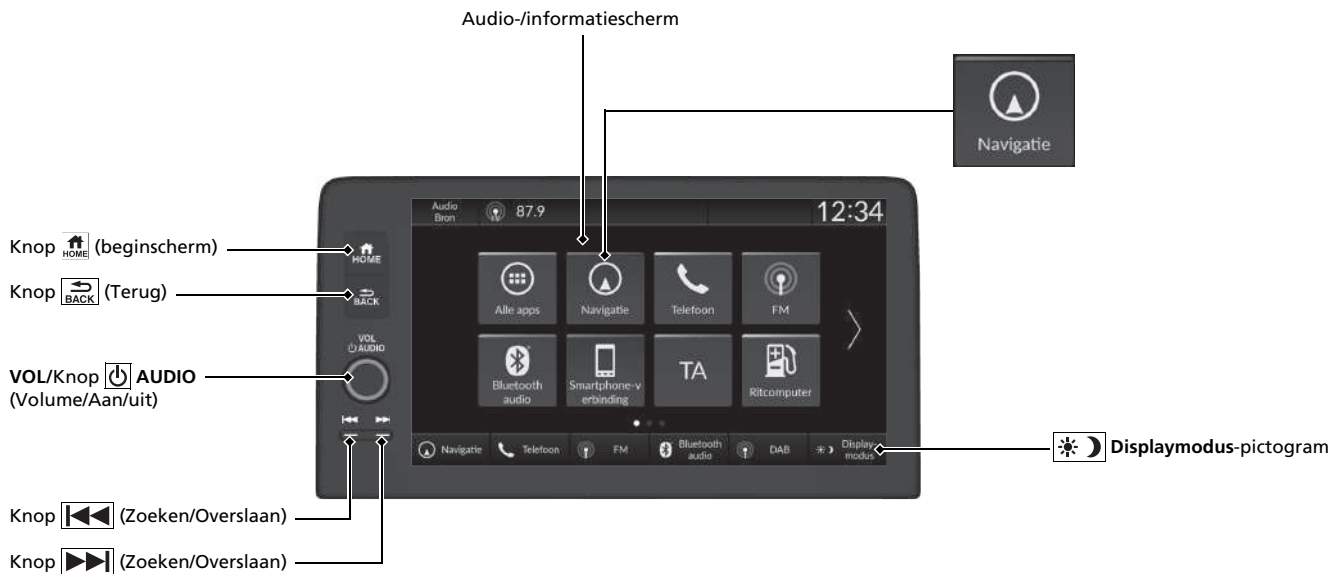

Voor de werking van het navigatiesysteem  Zie de handleiding van het navigatiesysteem



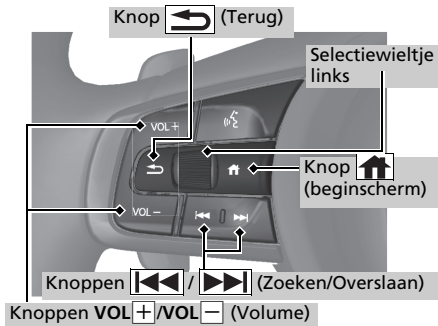

## Afstandsbediening van het audiosysteem



- Knoppen VOL+ / VOL- (Volume)  
Druk op de knop om het volume omhoog/omlaag aan te passen.
- Selectiewieltje links  
Om de audiomodus te selecteren  
Druk op de knop  (beginscherm) en draai daarna het wielje omhoog of omlaag om  (audio) te selecteren op de interface voor bestuurdersinformatie. Druk vervolgens op het selectiewieltje links.

**Draai het wielje omhoog of omlaag:** Draai het wielje omhoog of omlaag om door de audiomodi te bladeren en druk op het linker selectiewieltje:  
FM/AM/DAB/iPod/USB/Apple CarPlay/Android Auto/*Bluetooth*<sup>®</sup>-audio

Afhankelijk van het verbonden apparaat kunnen de weergegeven modi worden gewijzigd.

- Knoppen  /  (Zoeken/Overslaan)  
Radio: Druk op  /  om een andere voorkeuzezender te kiezen.  
iPod, USB-apparaat, *Bluetooth*<sup>®</sup>-audio of smartphone-verbinding:  
Druk op  /  om naar het begin van het volgende nummer te gaan of naar het begin van het huidige nummer terug te keren.  
Radio: Houd  /  ingedrukt om een andere zender met sterk signaal te kiezen.  
USB-apparaat:  
Houd  /  ingedrukt om van map te veranderen.  
iPod: Houd  /  ingedrukt om een ander nummer te kiezen.

Afhankelijk van het aangesloten apparaat, kan de werking worden gewijzigd.

# Rijden

## Transmissie

- Schakel naar **P** en trap het rempedaal in zodra u de voeding inschakelt.

### Schakelstand

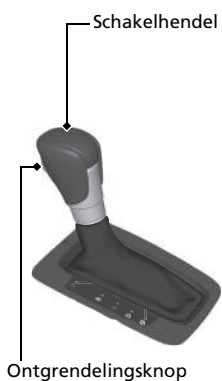
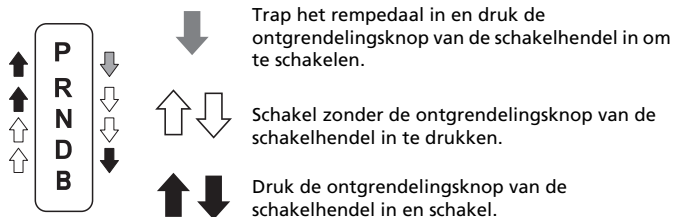

- P** **Parkeren**  
Wordt gebruikt tijdens het parkeren of vóór het in-/uitschakelen van de voeding. Transmissie is vergrendeld.
- R** **Achteruit**  
Voor het achteruitrijden.
- N** **Neutraal**  
Transmissie is niet vergrendeld.
- D** **Rijden**  
Wordt gebruikt voor normaal rijden.
  - De flipper voor vertraging kan tijdelijk worden gebruikt.
  - De flipper voor vertraging kan worden gebruikt als de SPORT-modus is ingeschakeld.
- B** **Rijden (B)**
  - Gebruikt bij het afrijden van een lange helling en om regeneratief remmen te verhogen.
  - De flipper voor vertraging kan worden gebruikt.

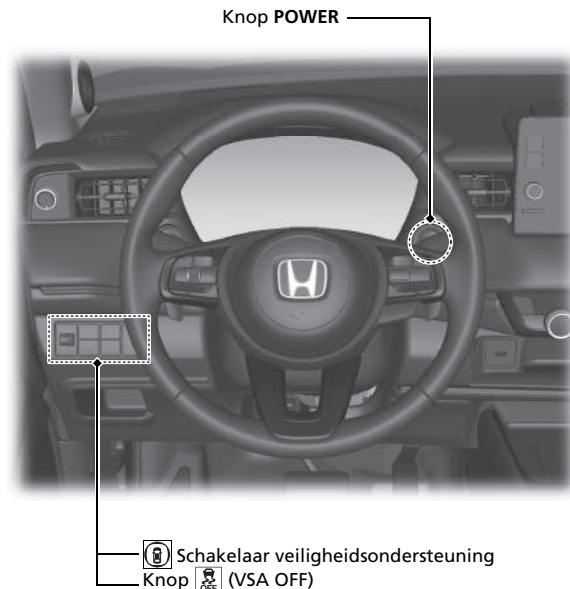

**Flipper voor vertraging** ➔ BLZ. 367

Zodra u het gaspedaal loslaat, kunt u de mate van vertraging regelen zonder uw handen van het stuurwiel te halen. Met behulp van de flipper voor vertraging op het stuurwiel kunt u achtereenvolgens door vier vertragingsschakelen.

- **Wanneer de schakelhendel in de stand **D** staat**

Als u aan de flipper trekt, verandert de mate van vertraging tijdelijk, en verschijnt de fase op het instrumentenpaneel.

- **Wanneer de schakelhendel in de stand **D** staat en de SPORT-modus is ingeschakeld of met de schakelhendel in de stand **B****

Als u aan de flipper trekt, verandert de mate van vertraging en verschijnt samen met **M** de fase op het instrumentenpaneel.

Flipper **-**Flipper **+**

Wanneer de schakelhendel in de stand **D** staat, verschijnt de vertragingsschakel.



Vertragingsschakel

Wanneer de schakelhendel in de stand **D** staat en de SPORT-modus is ingeschakeld of met de schakelhendel in de stand **B**, verschijnen de vertragingsschakel en **M**.

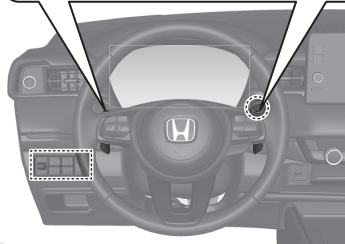

## CMBS Aan en Uit BLZ. 409

- Wanneer een mogelijke frontale botsing vermoedelijk onvermijdelijk is, kan het CMBS u helpen bij het verlagen van de voertuigsnelheid en van de hevigheid van de botsing.
- Het CMBS wordt telkens ingeschakeld wanneer u het voedingssysteem start.
- Om het CMBS in of uit te schakelen, gebruikt u de schakelaar voor veiligheidsondersteuning.

## VSA Aan en Uit BLZ. 390

- Het voertuigstabiliteitsassistentiesysteem (VSA) helpt bij het stabiliseren van het voertuig tijdens bochten en helpt bij het handhaven van tractie tijdens het versnellen op los of glad wegdek.
- VSA wordt automatisch ingeschakeld telkens wanneer u het voedingssysteem start.
- Druk op de knop  en houd deze ingedrukt tot u een piepsignaal hoort om de VSA-functie gedeeltelijk uit te schakelen of terug te zetten naar volledig ingeschakeld.

## Waarschuwingssysteem voor bandenspanning

### BLZ. 392

- Detecteert een verandering in de conditie en algehele afmetingen van de banden als gevolg van een afname van de bandenspanning.
- Het waarschuwingssysteem voor bandenspanning wordt automatisch ingeschakeld telkens wanneer u het voedingssysteem inschakelt.
- Er moet een kalibratieprocedure worden uitgevoerd wanneer bepaalde omstandigheden optreden.

## Instelbare snelheidsbegrenzer BLZ. 376

Dit systeem laat u een maximumsnelheid instellen, die niet kan worden overschreden, zelfs al trapt u het gaspedaal in.

- Druk op de knop  om de instelbare snelheidsbegrenzer te gebruiken. Selecteer de instelbare snelheidsbegrenzer door op de knop LIM te drukken en druk vervolgens op de knop SET/- wanneer het voertuig de gewenste snelheid bereikt.
- De snelheidslimiet van het voertuig kan worden ingesteld tussen 30 km/h en 250 km/h.

# Tanken BLZ.495

<b>Aanbevolen brandstof:</b>	<b>EN 228-normen benzine/gasohol</b> <b>Loodvrije premium benzine/gasohol tot E10 (90% benzine en 10% ethanol), research-octaantal 95 of hoger</b>
<b>Brandstoftankinhoud:</b>	<b>40 l</b>

- 1** Trek aan de ontgrendelhendel van de brandstoftankklep.

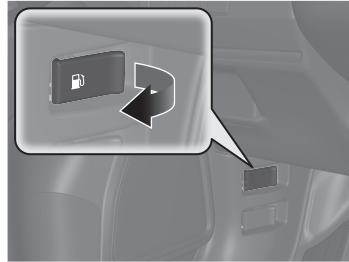

- 2** Draai de brandstofvuldop langzaam los om deze te verwijderen.



- 3** Plaats de vuldop in de houder op de brandstoftankklep.



- 4** Draai na het tanken de vuldop vast totdat deze ten minste eenmaal klikt.



# Honda Sensing BLZ. 402

Honda Sensing is een bestuurdersondersteuningssysteem dat gebruik maakt van twee verschillende sensoren: een groothoekcamera die achter de binnenspiegel aan de binnenkant op de voorruit is bevestigd en radarsensoren die achter de voor- en achterbumper zijn gemonteerd.

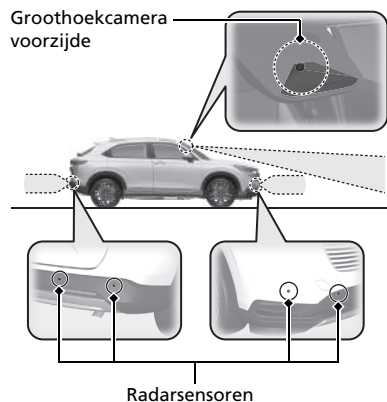

## Botsingsbeperkingssysteem (CMBS) BLZ. 405

Het systeem kan u helpen wanneer het bepaalt dat een risico bestaat dat uw voertuig botst tegen een voorligger (ook motorfietsen), een tegenligger, voetgangers of een fiets (rijdende fiets). Het CMBS is ontwikkeld om u te waarschuwen wanneer de kans op een botsing bestaat en om de voertuigsnelheid te verlagen om een botsing te voorkomen en de ernst van de botsing te minimaliseren.

## Remregeling lage snelheid BLZ. 417

De radarsensoren van het systeem op de voor- en achterbumper van het voertuig detecteren de kans op een botsing met een muur of andere obstakels tijdens normaal rijden of wanneer het gaspedaal met te veel kracht wordt ingetrapt. Het systeem helpt vervolgens botsingen vermijden en beperkt de schade bij botsingen door te helpen bij het remmen en/of de vermogensafgifte te beperken.

## Adaptive Cruise Control (ACC) met Low Speed Follow BLZ. 423

Dit systeem helpt bij het handhaven van een constante snelheid van het voertuig en een ingestelde afstand tussen uw voertuig en een ingedetecteerde voertuig tot stilstand komt, kan ACC met LSF afremmen en uw voertuig tot stilstand brengen, zonder dat u uw voet op de rem of het gaspedaal hoeft te houden.

## Lane Keeping Assist-systeem (LKAS) BLZ. 441

Helpt bij het sturen om te zorgen dat het voertuig in het midden van de gedetecteerde rijstrook blijft en waarschuwt via voelbare, hoorbare en visuele waarschuwingen dat het voertuig de rijstrook dreigt te verlaten.

## Road Departure Mitigation- systeem

Waarschuwt en assisteert u wanneer het systeem vaststelt dat het risico bestaat dat uw voertuig per ongeluk over gedetecteerde rijstrookmarkeringen of de buitenste rand van het wegdek rijdt (tot in de gras- of grindrand) of een tegenligger nadert.

## Verkeersbordenherken- ningssysteem

Herinnert u op het instrumentenpaneel aan informatie die is afgeleid van verkeersborden die u bent gepasseerd, zoals de snelheidslimiet of het feit dat inhalen verboden is.

# Onderhoud BLZ. 499

## Onder de motorkap BLZ. 517

- Controleer motorolie, motorkoelvloeistof en ruitensproeiervloeistof. Vul de vloeistoffen indien nodig bij.
- Controleer de remvloeistof.
- Controleer maandelijks de staat van de 12V-accu.

- 1** Trek aan de hendel van de motorkapontgrendeling onder het dashboard.

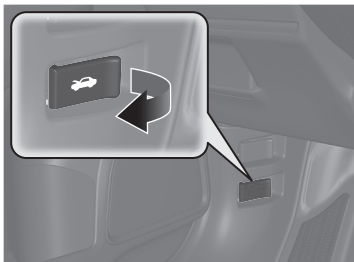

- 2** Zoek de hendel van de motorkapgrendel, duw de hendel naar de zijkant en til de motorkap op. Zodra u de motorkap enigszins hebt geopend, kunt u de hendel loslaten.

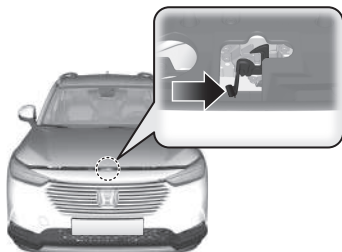

- 3** Sluit als u gereed bent de motorkap en zorg ervoor dat deze stevig is vergrendeld.

## Wisserbladen BLZ. 536

- Vervang de bladen indien deze strepen op de voorruit achterlaten of geluid maken.



## Banden BLZ. 541

- Inspecteer regelmatig de banden en de velgen.
- Controleer regelmatig de bandenspanning.
- Monteer in de winter winterbanden.

## Verlichting BLZ. 530

- Inspecteer regelmatig alle verlichting.



# Onverwachte gebeurtenissen ↔BLZ. 567

## Lekke band ↔BLZ. 569

- Parkeer op een veilige plek en repareer de lekke band met behulp van de bandenreparatiekit.



## Controlelampjes gaan aan ↔BLZ. 593

- Ga na welk controlelampje brandt en raadpleeg de gebruikershandleiding.

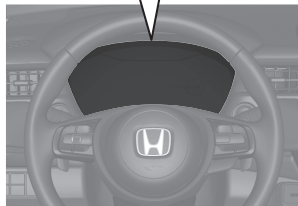

## Voedingssysteem start niet ↔BLZ. 583

- Indien de 12V-accu leeg is, gebruik dan een hulpaccu om de motor te starten.

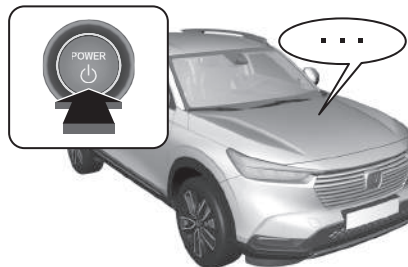

## Doorgebrande zekering ↔BLZ. 600

- Controleer op doorgebrande zekeringen indien een elektrisch apparaat niet werkt.

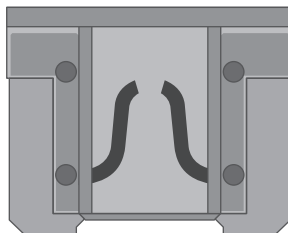

## Oververhitting ↔BLZ. 591

- Parkeer op een veilige plek. Indien u geen stoom onder de motorkap ziet, opent u de motorkap en laat u het voedingssysteem afkoelen.



## Slepen in noodsituaties ↔BLZ. 606

- Bel een professionele sleepdienst indien uw voertuig weggeslept moet worden.



# Wat te doen als

**Q**

De voedingsmodus verandert niet van **VOERTUIG UIT (STUURSLOT)** in **ACCESSOIRE**.  
Wat kan de oorzaak zijn?

**A**

- Het stuurwiel kan vergrendeld zijn.
- Beweeg het stuurwiel naar links en rechts nadat u de knop **POWER** hebt ingedrukt.



**Q**

De voedingsmodus verandert niet van **ACCESSOIRE** in **VOERTUIG UIT (STUURSLOT)**.  
Wat kan de oorzaak zijn?

**A**

De schakelhendel dient in de stand **P** te worden gezet .



**Q**

Waardoor trilt het rempedaal licht bij het bedienen van de remmen?

**A**

Dit kan optreden wanneer het ABS wordt geactiveerd; dit is geen aanwijzing dat er een probleem is. Trap het rempedaal stevig en gelijkmatig in. Bedien het rempedaal nooit pompend.

➤ Antilokkeersysteem (ABS) ➔ BLZ 478



Het achterportier kan niet van binnenuit het voertuig worden geopend. Wat kan de oorzaak zijn?



Controleer of het kinderslot zich in de vergrendelde stand bevindt. Is dat het geval, open het achterportier dan met de portierhandgreep aan de buitenzijde. Voor het annuleren van deze functie schuift u de hendel omhoog in de ontgrendelde stand.



Waarom worden de portieren vergrendeld nadat ik ze heb ontgrendeld?



Indien u de portieren niet binnen 30 seconden opent, worden de portieren om veiligheidsredenen automatisch opnieuw vergrendeld.



Waarom klinkt de zoemer wanneer ik het bestuurdersportier open?



De zoemer klinkt wanneer:

- De voedingsmodus op ACCESSOIRE staat.
- De buitenverlichting is ingeschakeld.



Waarom klinkt de zoemer wanneer ik begin te rijden?



De zoemer klinkt wanneer de bestuurder en/of de voorpassagier hun veiligheidsgordel niet dragen.



De parkeerrem wordt niet uitgeschakeld wanneer de schakelaar van de elektronische parkeerrem wordt ingedrukt. Wat kan de oorzaak zijn?



Druk op de schakelaar van de elektronische parkeerrem met het rempedaal getrapt.



Er brandt een amber controlelampje met een band en een uitroepteken. Wat betekent dat?



Het waarschuwingssysteem voor bandenspanning moet worden gecontroleerd. Wanneer u onlangs banden hebt opgepompt of verwisseld, moet u het systeem opnieuw kalibreren.

➤ **Waarschuwingssysteem voor bandenspanning** ➔ **BLZ. 392**



De parkeerrem wordt niet automatisch uitgeschakeld wanneer het gaspedaal wordt ingetrapt. Wat kan de oorzaak zijn?



- Gesp de veiligheidsgordel van de bestuurder vast.
- Controleer of de transmissie in de stand **P** of **N** staat. Als dat het geval is, selecteer dan een andere stand.



Waarom hoor ik een piepend geluid wanneer ik het rempedaal bedien?



Het is mogelijk dat de remblokken vervangen moeten worden. Laat het voertuig door een dealer controleren.



Is het mogelijk om loodvrije benzine met een research-octaangehalte (RON) van 91 of hoger in dit voertuig te gebruiken?



Uw voertuig is ontworpen om op loodvrije benzine met een research-octaangehalte van 95 of hoger te rijden. Indien dit octaangehalte niet beschikbaar is, mag u tijdelijk gewone loodvrije benzine met een research-octaangehalte van 91 of hoger gebruiken. Het gebruik van normale loodvrije benzine kan metallische, kloppende geluiden in de motor veroorzaken en zal tot lagere prestaties van de motor leiden. Het gebruik van gewone benzine kan op lange termijn een beschadiging van de motor tot gevolg hebben.



# Veilig rijden

U vindt een groot aantal veiligheidsadviezen in dit hoofdstuk en in deze handleiding.

## Voor veilig rijden

Belangrijke veiligheidsmaatregelen .....	40
Belangrijke informatie over de wegligging .....	42
De veiligheidsvoorzieningen van uw voertuig .....	43
Veiligheidscontrolelijst .....	44

## Veiligheidsgordels

Over uw veiligheidsgordels .....	45
Veiligheidsgordels vastgespen .....	50
Inspectie van veiligheidsgordels .....	56
Bevestigingspunten .....	57

## Airbags

Onderdelen van het airbagsysteem .....	58
Typen airbags .....	60
Airbags voor (SRS) .....	60
Zijairbags .....	66
Zijgordijnairbags .....	68
Controlelampjes van airbagsysteem .....	70
Airbagverzorging .....	72

## Veiligheid van kinderen

Kinderen in het voertuig beschermen .....	73
Veiligheid van baby's en kleine kinderen .....	76
Veiligheid van grotere kinderen .....	95

## Gevaren van uitlaatgassen

Koolmonoxidegas .....	98
-----------------------	----

## Veiligheidsstickers

Plaatsen van stickers .....	99
-----------------------------	----

De volgende pagina's geven uitleg over de veiligheidsvoorzieningen van het voertuig en hoe u deze op de juiste manier gebruikt. De onderstaande veiligheidsmaatregelen zijn daarbij naar onze mening het belangrijkste.

## Belangrijke veiligheidsmaatregelen

### ■ **Draag altijd uw veiligheidsgordel**

Een veiligheidsgordel is uw beste bescherming in elk type aanrijding. Airbags zijn ontworpen als aanvulling op de veiligheidsgordels en niet als vervanging ervan. Dus zorg ervoor dat, ook al is uw voertuig met airbags uitgerust, u en uw passagiers altijd de veiligheidsgordels dragen en dat deze goed vastzitten.

### ■ **Veiligheidssystemen voor kinderen**

Kinderen die 12 jaar of jonger zijn, dienen correct aangegepspt op de achterbank te zitten en niet op de stoel van de voorpassagier. Baby's en kleine kinderen dienen in een kinderzitje (met eigen gordelsysteem) vastgegespt te worden. Grotere kinderen dienen gebruik te maken van een zitverhoger en een heup-/schoudergordel, totdat ze de veiligheidsgordel correct kunnen dragen zonder zitverhoger.

### ■ **Houd rekening met de gevaren van airbags**

Hoewel airbags levens kunnen redden, kunnen ze ook ernstig en zelfs dodelijk letsel veroorzaken aan inzittenden die op te korte afstand van de airbag zitten of die niet correct vastgegespt zijn. Baby's, jonge kinderen en volwassenen van geringe lengte lopen de grootste risico's. Volg alle instructies en waarschuwingen in deze handleiding op.

### ■ **Drink geen alcohol voor of tijdens het rijden**

Alcohol en verkeer gaan niet samen. Zelfs één glas alcohol kan uw vermogen om te reageren op veranderende omstandigheden al verminderen en uw reactietijd wordt trager met elk extra glas. Rij dus alcoholvrij en sta ook uw vrienden niet toe om voor of tijdens het rijden te drinken.

### ▣ **Belangrijke veiligheidsmaatregelen**

In een groot aantal landen is het gebruik van een mobiele telefoon anders dan een handsfree toestel door de bestuurder tijdens het rijden verboden.

### ■ **Besteed uw volledige aandacht aan uw taak om veilig te rijden**

Het gebruik van een mobiele telefoon of andere activiteiten die u ervan weerhouden uw aandacht op de weg en op andere voertuigen en andere verkeersdeelnemers te richten, kunnen tot ongevallen leiden. Houd er rekening mee dat situaties snel kunnen veranderen en dat alleen u kunt beslissen wanneer het veilig is om enige aandacht van het rijden weg te nemen.

### ■ **Houd u aan de aangegeven maximumsnelheid**

Een te hoge snelheid is een belangrijke oorzaak van doden en gewonden in het verkeer. In zijn algemeenheid is naarmate de snelheid hoger is, het risico groter; ernstig letsel kan echter ook bij lage snelheden ontstaan. Rijd nooit sneller dan veilig is in de omstandigheden van het betreffende moment, ongeacht de aangegeven maximumsnelheid.

### ■ **Houd het voertuig in veilige conditie**

Een klapband of een mechanisch mankement kan uitermate gevaarlijk zijn. Om de kans op dergelijke problemen te verminderen, dient u de bandenspanning en -conditie regelmatig te controleren en dient u alle voorgeschreven onderhoud te laten uitvoeren.

### ■ **Laat kinderen niet zonder toezicht in het voertuig achter**

Kinderen, huisdieren en mensen die begeleiding nodig hebben en zonder toezicht worden achtergelaten in het voertuig, kunnen gewond raken als zij een of meer van de bedieningselementen van het voertuig activeren. Ze kunnen het voertuig ook in beweging zetten, wat kan leiden tot een botsing waardoor zij en/of andere personen gewond kunnen raken of zelfs dodelijk letsel kunnen oplopen. Ook kan, afhankelijk van de omgevingstemperatuur, de temperatuur van het interieur extreme niveaus bereiken, wat kan leiden tot ernstig of dodelijk letsel. Zelfs als het klimaatregelsysteem is ingeschakeld, mogen zij nooit zonder toezicht worden achtergelaten in het voertuig, omdat het klimaatregelsysteem op elk moment kan worden uitgeschakeld.



## Belangrijke informatie over de wegligging

Uw voertuig staat hoger op de wielen dan een passagiersvoertuig dat alleen voor verharde wegen bedoeld is. Deze hogere grondspeling biedt veel voordelen voor terreinrijden. U kunt daardoor over bulten, obstakels en ruw terrein rijden. Tevens biedt het een goed zicht, zodat u eerder op problemen kunt anticiperen.

Tegenover deze voordelen staan ook nadelen. Omdat uw voertuig hoger is en ook hoger op de wielen staat, ligt het zwaartepunt hoger waardoor het voertuig gemakkelijker kan kantelen of over de kop slaan wanneer u scherpe bochten neemt. SUV's slaan aanmerkelijk vaker over de kop dan andere voertuigtypen. Wanneer een voertuig over de kop slaat, heeft iemand die de veiligheidsgordel niet om heeft een aanmerkelijk grotere kans om te overlijden dan iemand die de veiligheidsgordel wel draagt. Zorg er daarom voor dat u en uw passagiers altijd de veiligheidsgordel om hebben.

### Belangrijke informatie over de wegligging

Lees voor meer informatie over het verminderen van het risico over de kop te slaan:

- ▣ **Richtlijnen voor het rijden met uw SUV**  
BLZ. 362
- ▣ **Richtlijnen voor off-road** BLZ. 357

Het niet juist besturen van uw voertuig zou kunnen resulteren in een botsing of over de kop slaan.

In veel landen is off-road rijden, o.a. rijden door bossen, ruw terrein, enz. wettelijk niet toegestaan. Raadpleeg de plaatselijke wetten en voorschriften alvorens off-road te gaan rijden.

## De veiligheidsvoorzieningen van uw voertuig

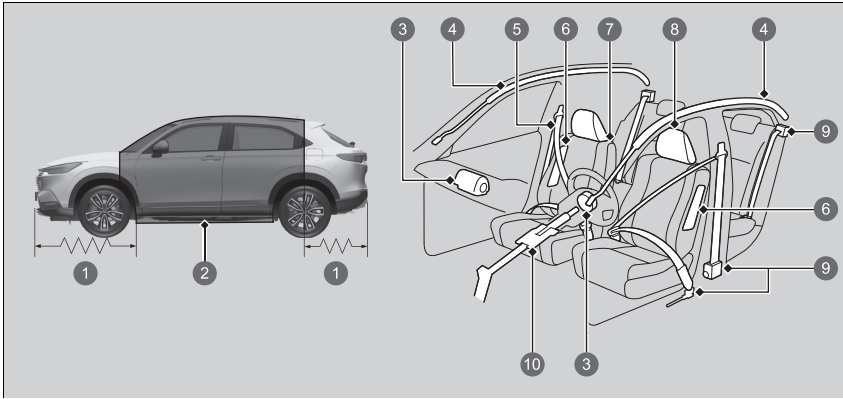

- ① Kreukelzones
- ② Veiligheidskooi
- ③ Airbags voor
- ④ Zijgordijnairbags
- ⑤ Veiligheids gordels
- ⑥ Zijairbags
- ⑦ Stoelen en rugleuningen
- ⑧ Hoofdsteunen
- ⑨ Automatische veiligheidsgordelspanners
- ⑩ Veiligheidsstuurkolom

De volgende controlelijst helpt u een actieve rol te spelen bij de bescherming van u en uw passagiers.

### De veiligheidsvoorzieningen van uw voertuig

Uw voertuig is uitgerust met tal van functies die gezamenlijk bijdragen aan de bescherming van u en uw passagiers tijdens een ongeval.

Sommige van deze functies vereisen geen enkele actie van u. Zoals een stevig stalen geraamte dat een veiligheidskooi rondom de passagiersruimte vormt met kreukelzones aan voor- en achterzijde, een veiligheidsstuurkolom en veiligheidsgordelspanners, die de veiligheidsgordels voor en de buitenste veiligheidsgordels achter tijdens een zwaar ongeval spannen.

U en uw passagiers kunnen uitsluitend optimaal van deze veiligheidsfuncties gebruikmaken, indien u in de juiste positie blijft zitten en altijd een veiligheidsgordel draagt. Sommige veiligheidsfuncties kunnen bij verkeerd gebruik zelfs bijdragen aan verwondingen.

## Veiligheidscontrolelijst

Maak er, in het belang van de veiligheid van u en uw passagiers, een gewoonte van om deze zaken voor elke rit te controleren.

- Stel uw stoel zodanig af dat u het voertuig goed kunt bedienen. Zorg ervoor dat de voorstoelen zo ver mogelijk naar achteren zijn geplaatst en u tegelijkertijd in staat bent het voertuig correct te besturen. Voorin zitten op te korte afstand van een airbag kan tijdens een ongeval tot ernstig of dodelijk letsel leiden.
  - **Stoelen** BLZ. 207
- Stel de hoofdsteunen op de juiste hoogte in. Hoofdsteunen zijn het meest effectief wanneer het midden van de hoofdsteun tegenover het midden van het hoofd staat. Langere personen dienen hun hoofdsteun zo hoog mogelijk in te stellen.
  - **Afstellen van de hoofdsteunen op de voorstoelen** BLZ. 215
- Draag altijd uw veiligheidsgordel en draag deze altijd op correcte wijze. Controleer of alle passagiers hun veiligheidsgordel correct dragen.
  - **Veiligheidsgordels vastgespen** BLZ. 50
- Bescherm kinderen door de veiligheidsgordels of een kinderzitje met eigen gordelsysteem te gebruiken, afhankelijk van de leeftijd, de lengte en het gewicht van het kind.
  - **Veiligheid van kinderen** BLZ. 73

### Veiligheidscontrolelijst

Als de melding voor portier en/of achterklep open verschijnt op de interface voor bestuurdersinformatie, is een portier en/of de achterklep niet volledig gesloten. Sluit alle portieren en de achterklep stevig totdat de melding verdwijnt.

- **Waarschuwings- en informatiemeldingen op interface voor bestuurdersinformatie** BLZ. 120

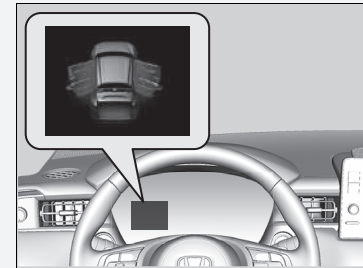

## Over uw veiligheidsgordels

Veiligheidsgordels zijn de meest effectieve veiligheidsvoorziening, omdat ze u met het voertuig verbonden houden, zodat u optimaal van de vele ingebouwde veiligheidsfuncties profiteert. Ze voorkomen bovendien dat u tegen de binnenzijde van het voertuig, tegen andere passagiers of uit het voertuig wordt geslingerd. Correct gedragen veiligheidsgordels houden uw lichaam tijdens een ongeval bovendien in de juiste positie om optimaal gebruik te maken van de aanvullende bescherming die de airbags bieden.

Daarnaast helpen veiligheidsgordels u te beschermen in vrijwel elk type ongeval, inclusief:

- frontale botsingen
- botsingen van opzij
- botsingen van achteren
- over de kop slaan

### Over uw veiligheidsgordels

## WAARSCHUWING

**Niet correct gedragen veiligheidsgordels vergroten de kans op ernstig of dodelijk letsel tijdens een ongeval, ook al is uw voertuig voorzien van airbags.**

**Zorg ervoor dat u en uw passagiers altijd veiligheidsgordels dragen en dat deze op correcte wijze gedragen worden.**

**WAARSCHUWING:** Veiligheidsgordels zijn ontworpen om zich aan te passen aan de botstructuur van het lichaam en kunnen het beste laag worden gedragen, over de voorkant van het bekken of het bekken, de borstkas en de schouders, zoals het van toepassing is; het dragen van het heupgedeelte van de gordel over de buik moet worden vermeden.

**WAARSCHUWING:** Veiligheidsgordels dienen zo stevig mogelijk afgesteld te zijn, samenhangend met comfort, om de bescherming te bieden waarvoor ze ontworpen zijn. Een losse gordel zal de aan de drager geboden bescherming sterk verminderen.

**WAARSCHUWING:** Gordels dienen niet met gedraaide riemen gedragen te worden.

**WAARSCHUWING:** Elke gordel mag door slechts één inzittende gebruikt worden; het is gevaarlijk om een gordel rond een kind op de schoot van een inzittende vast te maken.

### ■ Heup-/schoudergordels

Alle vijf de zitplaatsen zijn voorzien van heup-/schoudergordels met oprolmechanisme en gordelspanner. Onder normale rijomstandigheden laat het oprolmechanisme u vrij bewegen, terwijl de gordelspanner de gordel enigszins op spanning houdt. Tijdens een botsing of een noodstop wordt het oprolmechanisme vergrendeld om uw lichaam tegen te houden.

De veiligheidsgordel moet correct vastgeklikt zijn wanneer u een naar voren gericht kinderzitje gebruikt.

➤ **Veiligheid van kinderen** BLZ. 73

### ■ Correct gebruik van de veiligheidsgordels

Volg deze richtlijnen voor correct gebruik:

- Alle inzittenden dienen rechtop en zo ver mogelijk naar achteren op hun stoel plaats te nemen en gedurende de hele rit in deze positie te blijven zitten. Door onderuit gezakt te zitten en opzij te leunen wordt de effectiviteit van de veiligheidsgordel verminderd en wordt de kans op ernstig letsel tijdens een ongeval vergroot.
- Leid het schoudergedeelte van een heup-/schoudergordel nooit onder uw arm door of achter uw rug om. Daardoor zou u tijdens een ongeval ernstig letsel kunnen oplopen.
- Twee inzittenden mogen nooit samen dezelfde veiligheidsgordel gebruiken. Daardoor zouden ze tijdens een ongeval ernstig letsel kunnen oplopen.
- Bevestig geen accessoires aan de veiligheidsgordels. Voorzieningen ter vergroting van het comfort of om het schouderdeel van een veiligheidsgordel te verplaatsen verminderen het beschermend vermogen en vergroten de kans op ernstig letsel tijdens een ongeval.

### ► Over uw veiligheidsgordels

Wanneer u de gordel te snel afrolt, wordt deze geblokkeerd. Wanneer dit gebeurt, spant u de gordel voorzichtig aan en rolt u deze langzaam af.

Veiligheidsgordels kunnen u niet tijdens elk ongeval volledige bescherming bieden. In de meeste gevallen kunnen veiligheidsgordels het risico van ernstig letsel echter aanzienlijk verminderen.

In de meeste landen is het dragen van veiligheidsgordels verplicht. Neem de tijd om uzelf vertrouwd te maken met de wettelijke eisen van de landen waar u zult rijden.

## ■ Waarschuwinglampje veiligheidsgordel

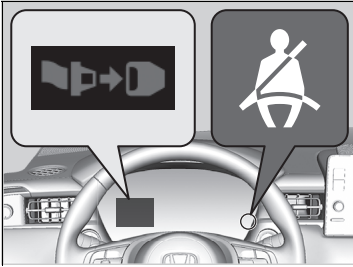

### ■ Voorstoelen

Het veiligheidsgordelsysteem heeft een controlelampje op het instrumentenpaneel om de bestuurder en/of voorpassagier eraan te herinneren de veiligheidsgordels vast te maken.

Het controlelampje gaat branden als de voedingsmodus op AAN wordt gezet en een veiligheidsgordel niet vastgeklikt is.

De zoemer zal regelmatig blijven klinken en het controlelampje zal knipperen indien u gaat rijden zonder de veiligheidsgordel vast te klikken.

### ⌘ Waarschuwinglampje veiligheidsgordel

Het controlelampje gaat ook aan als een voorpassagier de veiligheidsgordel niet omdoet binnen zes seconden nadat het voedingsstelsel op AAN is gezet.

Wanneer de stoel van de voorpassagier onbezet is, gaat het controlelampje niet branden en klinkt de zoemer niet.

Als het controlelampje aangaat of de zoemer klinkt zonder dat er iemand in de voorpassagiersstoel zit. Controleer of:

- Er niets zwaars op de voorpassagiersstoel is geplaatst.
- De veiligheidsgordel van de bestuurder is vastgeklikt.

Als het controlelampje niet gaat branden wanneer de passagier in de stoel zit en de veiligheidsgordel niet is vastgeklikt, is er mogelijk iets dat de werking verstoort van de detectiesensor voor inzittenden. Controleer of:

- Er een kussen op de stoel is gelegd.
- De voorpassagier niet goed op de stoel zit.

Indien geen van deze situaties van toepassing is, laat dan uw voertuig door een dealer controleren.

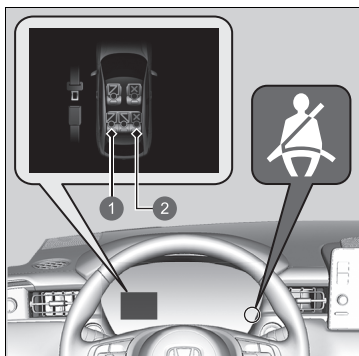

- 1 Vastgeklikt
- 2 Niet vastgeklikt

### ■ Achterstoelen

Uw voertuig controleert het gebruik van de veiligheidsgordels op de achterbank. Een interface voor bestuurdersinformatie laat u weten wanneer een veiligheidsgordel op de achterbank niet wordt gebruikt.

De weergave verschijnt wanneer:

- Een van de veiligheidsgordels van de achterpassagiers wordt losgeklikt wanneer de voedingsmodus op AAN wordt gezet.
- Een achterportier wordt geopend en vervolgens gesloten.
- Een achterpassagier de veiligheidsgordel heeft vastgeklikt of losgeklikt.

Het waarschuwingslampje veiligheidsgordel knippert en de zoemer klinkt wanneer een achterpassagier de veiligheidsgordel losklikt tijdens het rijden.

## Automatische veiligheidsgordelspanners

Bestuurdersstoel

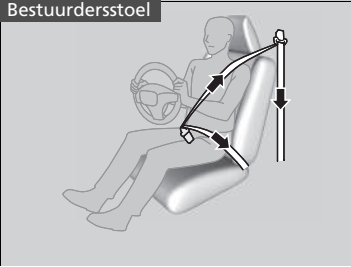

De voorstoelen en buitenste zitplaatsen op de achterbank zijn uitgerust met automatische veiligheidsgordelspanners ter verbetering van de veiligheid.

De veiligheidsgordelspanners spannen automatisch de voorste veiligheidsgordels en de veiligheidsgordels van de buitenste zitplaatsen op de achterbank aan tijdens een middelzware tot zware frontale botsing, soms zelfs wanneer de botsing niet ernstig genoeg was om de voorste airbags op te blazen.

Voorpassagierstoel en buitenste zitplaatsen achterbank

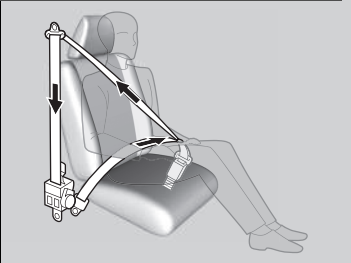

### Automatische veiligheidsgordelspanners

De veiligheidsgordelspanners kunnen slechts eenmaal worden gebruikt.

Is een veiligheidsgordelspanner geactiveerd, dan zal het SRS-controlelampje gaan branden. Laat een dealer de veiligheidsgordelspanner vervangen en het veiligheidsgordelsysteem grondig inspecteren aangezien het tijdens een volgend ongeval wellicht geen bescherming meer biedt.

Tijdens een middelzware tot zware botsing van opzij wordt de gordelspanner aan de betreffende zijde van het voertuig ook geactiveerd.



## Veiligheidsgordels vastgespen

Nadat u een voorstoel in de juiste positie hebt gezet en rechtop en zo ver mogelijk naar achteren op uw stoel hebt plaatsgenomen (zie afbeeldingen voor correcte zithouding):

📄 **Stoelen** BLZ. 207



1. Trek de veiligheidsgordel langzaam uit.

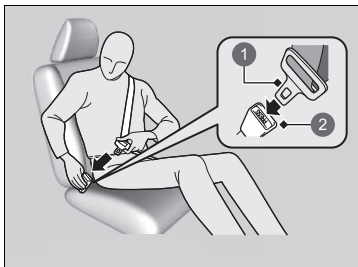

2. Steek de vergrendeltong in de gesp en trek aan de veiligheidsgordel om te controleren of de gesp stevig vergrendeld is.

▶ Controleer of de veiligheidsgordel niet verdraaid is of ergens achter blijft haken.

1 Vergrendeltong

2 Gesp

### 📄 Veiligheidsgordels vastgespen

Niemand mag plaatsnemen op een stoel met een niet werkende veiligheidsgordel of met een veiligheidsgordel die niet correct lijkt te werken. Wordt een veiligheidsgordel gebruikt die niet correct werkt dan is het risico groot dat de inzittende niet wordt beschermd. Laat een dealer de veiligheidsgordel zo snel mogelijk controleren.

Als de veiligheidsgordel in een volledig ingetrokken stand lijkt te blokkeren, trekt u de schoudergordel één keer stevig naar buiten en duwt u de gordel vervolgens weer naar binnen.

Trek de gordel vervolgens soepel uit het oprolmechanisme en klik deze vast. Als u de veiligheidsgordel niet uit een volledig ingetrokken stand los kunt maken, mag niemand op de stoel zitten en brengt u uw voertuig naar een dealer voor reparatie.

📄 **Over uw veiligheidsgordels** BLZ. 45

📄 **Inspectie van veiligheidsgordels** BLZ. 56



3. Plaats het heupgedeelte van de veiligheidsgordel zo laag mogelijk over uw heupen (zie afbeelding) en trek vervolgens het schoudergedeelte omhoog zodat het heupgedeelte stevig aanligt. Daardoor vangen uw stevige bekkenbotten de kracht van een aanrijding op en wordt de kans op inwendig letsel verminderd.
4. Trek indien nodig de veiligheidsgordel weer omhoog om eventuele speling te verwijderen en controleer vervolgens of de veiligheidsgordel over het midden van uw borst en over uw schouder loopt. Dit verdeelt de krachten bij een aanrijding over de stevigste botten van uw bovenlichaam.

► Veiligheidsgordels vastgespen

## ⚠ WAARSCHUWING

Verkeerd gedragen veiligheidsgordels kunnen tijdens een ongeval ernstig of dodelijk letsel veroorzaken.

Controleer vóór het begin van de rit of de veiligheidsgordels correct gedragen worden.

Om de veiligheidsgordel te ontgrendelen, drukt u op de rode knop **PRESS** en geleidt u de gordel met de hand totdat deze volledig is opgerold.

Controleer bij het uitstappen of de veiligheidsgordel volledig is opgerold, zodat deze niet ingeklemd raakt tussen portier en carrosserie.

Steek geen vreemde voorwerpen in de gesp of het oprolmechanisme.

## ■ Verankeringspunt op schouderhoogte instellen

De voorstoelen zijn voorzien van instelbare verankeringspunten op schouderhoogte om deze te kunnen aanpassen aan passagiers van verschillende lengte.



1. Verplaats het verankeringspunt omhoog of omlaag terwijl het verankeringspunt op schouderhoogte naar buiten wordt getrokken.
2. Plaats het verankeringspunt zodanig dat de gordel over het midden van uw borstkas en over uw schouders blijft lopen.

## ▣ Verankeringspunt op schouderhoogte instellen

Controleer na het afstellen of het verankeringspunt op schouderhoogte stevig vergrendeld is.

Het verankeringspunt op schouderhoogte kan op vier niveaus worden ingesteld. Maakt de veiligheidsgordel contact met uw nek, stel de hoogte dan een niveau lager af.

## ■ Veiligheids gordel met afneembare verankering

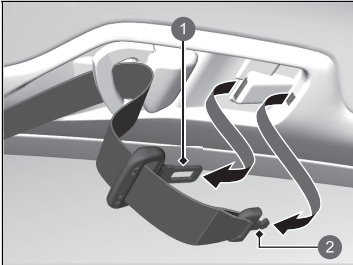

- ① Vergrendeltong
- ② Kleine vergrendeltong

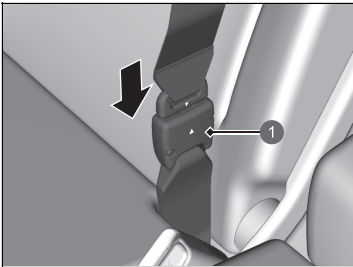

- ① Ankergesp

1. Trek de kleine vergrendeltong en de vergrendeltong van de veiligheidsgordel naar buiten bij elke opbergsleuf in het plafond.

2. Breng de driehoekmarkeringen op de kleine vergrendeltong en de ankergesp op één lijn. Zorg dat de veiligheidsgordel niet verdraaid wordt. Verbind de gordel met de ankergesp.

## ⊞ Veiligheids gordel met afneembare verankering

### ⚠ WAARSCHUWING

Het gebruik van de veiligheidsgordel met de afneembare verankering ontgrendeld vergroot de kans op ernstig of dodelijk letsel tijdens een ongeval.

Voordat u de veiligheidsgordel gebruikt, moet u zich ervan verzekeren dat de afneembare verankering correct is vergrendeld.

Om de afneembare verankering te ontgrendelen, plaatst u de vergrendeltong in de sleuf aan de zijkant van de ankergesp.

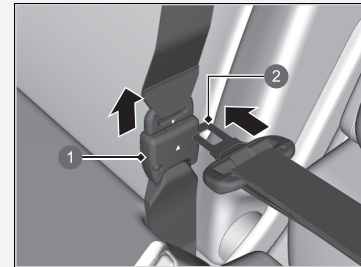

- ① Ankergesp
- ② Vergrendeltong

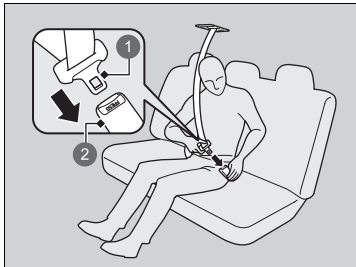

- 1 Vergrendeltong
- 2 Gesp

3. Steek de vergrendeltong in de gesp. Maak de veiligheidsgordel goed vast net zoals u met de heup-/schoudergordel zou doen.

## ■ Advies voor zwangere vrouwen

### Mogelijke alternatieve wijze:

Als u zwanger bent, is het steeds dragen van een veiligheidsgordel de beste manier om uzelf en uw ongeboren kind tijdens het besturen van of rijden in een voertuig te beschermen. Plaats bij het omdoen van de veiligheidsgordel het schoudergedeelte over de borst en vermijd daarbij de onderbuik, en plaats het heupgedeelte zo laag mogelijk over de heupen. (Zie afbeelding.)



### ⚠ Advies voor zwangere vrouwen

Vraag uw arts na ieder medisch onderzoek of het nog raadzaam is een voertuig te besturen.

Om het risico van letsel voor uzelf of uw ongeboren kind als gevolg van het opblazen van een voorste airbag te verminderen dient u het volgende in acht te nemen:

- Zit tijdens het rijden rechtop en zet uw stoel zo ver mogelijk naar achteren zonder dat dit volledige controle over het voertuig belemmert.
- Wanneer u in de stoel van de voorpassagier zit, dient u deze zo ver mogelijk naar achteren te plaatsen.

## Inspectie van veiligheidsgordels

Controleer regelmatig als volgt de conditie van de veiligheidsgordels:

- Trek elke veiligheidsgordel volledig uit en controleer hem op rafels, insnijdingen, brandplekken en slijtage.
- Controleer of de vergrendelingen en gespen soepel werken en of de gordel moeiteloos wordt opgerold.
  - Indien een veiligheidsgordel niet gemakkelijk oprolt, zou reinigen het probleem kunnen oplossen. Maak enkel gebruik van een milde zeepoplossing en warm water. Gebruik geen bleekmiddelen of oplosmiddelen. Zorg ervoor dat de veiligheidsgordel volledig droog is alvorens hem te laten oprollen.

Veiligheidsgordels die niet in goede staat verkeren of niet correct werken, bieden onvoldoende bescherming en moeten zo snel mogelijk worden vervangen.

Een veiligheidsgordel die tijdens een ongeval is gedragen, biedt tijdens een volgend ongeval wellicht niet dezelfde mate van bescherming. Laat uw veiligheidsgordels na iedere botsing inspecteren door een dealer.

### ► Inspectie van veiligheidsgordels

#### **⚠ WAARSCHUWING**

**Nalatigheid bij controle of onderhoud van veiligheidsgordels kan tot ernstig of dodelijk letsel leiden indien de veiligheidsgordels niet correct werken tijdens een ongeval.**

**Controleer uw veiligheidsgordels regelmatig en laat eventuele problemen zo snel mogelijk verhelpen.**

**WAARSCHUWING:** De gebruiker mag geen wijzigingen of toevoegingen aanbrengen die de werking van de afstelmechanismen van de veiligheidsgordels om speling te verwijderen, verhinderen, of het afstellen van de veiligheidsgordel om speling te verwijderen, verhinderen.

**WAARSCHUWING:** Het is noodzakelijk dat de gehele gordelconstructie wordt verwijderd na een zware botsing waarbij de gordel werd gebruikt zelfs al is de schade aan de veiligheidsgordel niet zichtbaar.

**WAARSCHUWING:** Voorkomen moet worden dat de gordel verontreinigd wordt door contact met polijstmiddelen, olie en chemicaliën, in het bijzonder accuzuur. De veiligheidsgordels kunnen op een veilige manier gereinigd worden met een milde zeepoplossing en water. De veiligheidsgordel moet worden vervangen als deze gerafeld, verontreinigd of beschadigd is.

## Bevestigingspunten

Voorstoel



Maak bij het vervangen van de veiligheidsgordels gebruik van de bevestigingspunten zoals aangegeven in de afbeeldingen.

De voorstoel heeft een heup-/schoudergordel.

Achterbank

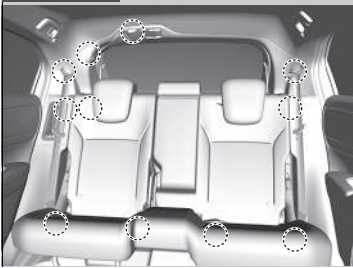

De achterbank heeft drie heup-/schoudergordels.



## Onderdelen van het airbagsysteem

De airbags voor, de zijairbags voor en de zijgordijnairbags worden opgeblazen afhankelijk van de richting en de kracht van de botsing. Het airbagsysteem bestaat uit:

- SRS-airbags vóór (SRS betekent aanvullend veiligheidssysteem). De bestuurdersairbag is opgeborgen in het midden van het stuurwiel; de airbag voor de voorpassagier is opgeborgen in het dashboard. Beide zijn met **SRS AIRBAG** gemarkeerd.
- Twee zijairbags, één voor de bestuurder en één voor de voorpassagier. Deze airbags zijn opgeborgen in de zijkant van de rugleuning van de voorstoelen. Beide zijn met **SIDE AIRBAG** gemarkeerd.
- Twee zijgordijnairbags, één voor elke zijde van het voertuig. Deze airbags zijn opgeborgen in het plafond, boven de zijruiten van het voertuig. De voor- en achterstijlen zijn gemarkeerd met **SIDE CURTAIN AIRBAG**.
- Een elektronische regeleenheid die, wanneer de voedingsmodus in de stand AAN staat, voortdurend informatie bewaakt met betrekking tot de verschillende botsingssensoren, de stoel- en gespsensoren, de airbag-opblaasmechanismen, de veiligheidsgordelspanners en andere voertuiginformatie. Bij een botsing kan de eenheid dergelijke informatie vastleggen.
- Automatische veiligheidsgordelspanners voor de voorstoelen en de buitenste zitplaatsen op de achterbank.
- Botsingssensoren die een matige tot krachtige frontale botsing of botsing van opzij kunnen detecteren.
- Een controlelampje in het instrumentenpaneel dat waarschuwt voor een mogelijk probleem met het airbagsysteem of de veiligheidsgordelspanners.
- Een controlelampje op het dashboard, dat u waarschuwt wanneer de voorste passagiersairbag uitgeschakeld is.
- Safing-sensor

## ■ Belangrijke feiten over uw airbags

Airbags kunnen een ernstig gevaar vormen. Om hun werk goed te kunnen doen, moeten airbags met enorme kracht worden opgeblazen. Hoewel airbags dus levens kunnen sparen, kunnen ze brandwonden, kneuzingen en andere lichte verwondingen en soms zelfs dodelijke verwondingen veroorzaken, indien de inzittenden geen correcte houding aannemen en hun veiligheidsgordels niet correct dragen.

**Wat u moet doen:** Draag uw veiligheidsgordel altijd op de juiste wijze en zit rechtop en zo ver mogelijk verwijderd van het stuurwiel zonder dat dit de volledige controle over het voertuig belemmert. De voorpassagier dient zijn/haar stoel zo ver mogelijk van het dashboard af in te stellen.

Houd er echter rekening mee dat geen enkel veiligheidssysteem tijdens een ernstig ongeval alle (ook dodelijke) letsels kan voorkomen, zelfs bij correct gedragen veiligheidsgordels en opgeblazen airbags.

### **Plaats geen harde of scherpe voorwerpen tussen uzelf en een van de voorste airbags.**

Harde of scherpe voorwerpen op uw schoot dragen of rijden met een pijp of een ander scherp voorwerp in uw mond, kan letsel veroorzaken indien de voorste airbag wordt opgeblazen.

### **Bevestig of plaats geen voorwerpen op de afdekkappen van de voorste airbags.**

Objecten op de afdekkingen die gemarkeerd zijn met **SRS AIRBAG** zouden de juiste werking van de airbags kunnen belemmeren of binnenin het voertuig geslingerd kunnen worden en iemand verwonden wanneer de airbags opgeblazen worden.

## ▣ Belangrijke feiten over uw airbags

Probeer uw airbags niet te deactiveren. Samen bieden airbags en veiligheidsgordels de beste bescherming.

Houd tijdens het rijden uw handen en armen buiten het opblaasgebied van de voorste airbag door het stuurwiel aan weerszijden vast te houden. Kruis uw arm niet over de airbagafdekking.

## Typen airbags

Uw voertuig is uitgerust met drie typen airbags:

- **Airbags voor:** Airbags voor de stoelen van de bestuurder en de voorpassagier.
- **Zijairbags:** Airbags in de rugleuning van de stoelen van de bestuurder en de voorpassagier.
- **Zijgordijnairbags:** Airbags boven de zijruiten.

De verschillende typen worden op de volgende pagina's besproken.

## Airbags voor (SRS)

De voorste SRS-airbags worden opgeblazen tijdens een matige tot krachtige frontale botsing ter bescherming van het hoofd en de borst van de bestuurder en/of de voorpassagier.

**SRS** (aanvullend veiligheidssysteem) geeft aan dat de airbags ontworpen zijn om de veiligheidsgordels aan te vullen maar niet te vervangen. Veiligheidsgordels zijn het belangrijkste veiligheidssysteem voor de inzittenden.

### Montageplaatsen

De voorste airbags bevinden zich voor de bestuurder in het midden van het stuurwiel en voor de voorpassagier in het dashboard. Beide airbags zijn met **SRS AIRBAG** gemarkeerd.

### Typen airbags

De airbags kunnen worden opgeblazen zodra de contactschakelaar in de stand AAN staat.

Nadat een airbag tijdens een ongeval is opgeblazen, kunt u iets zien dat op rook lijkt. Dit is afkomstig van het verbrandingsproces van het opblaas materiaal en is niet schadelijk. Mensen met luchtwegproblemen kunnen tijdelijk wat ongemak ervaren. Is dat het geval, verlaat het voertuig dan zo snel mogelijk na u ervan vergewist te hebben dat u dit veilig kunt doen.

## ■ Werking

De voorste airbags zijn ontworpen om opgeblazen te worden tijdens een matige tot krachtige frontale botsing. Wanneer het voertuig plotseling vertraagt, sturen de sensoren informatie naar de regeleenheid, die opdracht geeft om één of beide airbags op te blazen.

Een frontale botsing kan recht van voren of in een hoek tussen twee voertuigen plaatsvinden of wanneer een voertuig tegen een stilstaand voorwerp botst, bijv. een betonnen muur.

## ■ Hoe de voorste airbags werken

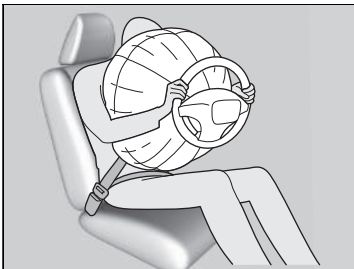

Terwijl uw veiligheidsgordel uw torso tegenhoudt, biedt de voorste airbag aanvullende bescherming voor uw hoofd en borst.

De voorste airbags lopen onmiddellijk leeg, zodat ze geen belemmering vormen voor het zicht van de bestuurder of het vermogen van de bestuurder om het voertuig te besturen en de bedieningselementen te gebruiken.

De totale tijd voor het opblazen en leeglopen is zo kort, dat de meeste inzittenden zich niet eens bewust zijn van het feit dat de airbags zijn opgeblazen, totdat ze deze voor zich zien liggen.

### ■ Wanneer de voorste airbags niet opgeblazen mogen worden

**Lichte frontale botsingen:** De voorste airbags zijn ontworpen als aanvulling op de veiligheidsgordels en helpen levens te redden. Ze zijn niet bedoeld om lichte schaaftwonden of zelfs gebroken botten te voorkomen, die het gevolg kunnen zijn van een minder krachtige frontale botsing.

**Botsingen van opzij:** De voorste airbags kunnen bescherming bieden wanneer een plotselinge vertraging tot gevolg heeft dat de bestuurder of de voorpassagier plotseling voorwaarts beweegt. Zijairbags en zijgordijnairbags zijn specifiek ontworpen om de ernst van letsel te verminderen, dat het gevolg kan zijn van het plotseling opzij bewegen van de bestuurder of passagier ten gevolge van een middelzware tot zware botsing van opzij.

**Botsingen van achteren:** Hoofdsteunen en veiligheidsgordels bieden de beste bescherming tijdens een botsing van achteren. De voorste airbags kunnen geen wezenlijke bescherming bieden en zijn daarom niet zodanig ontworpen dat ze worden opgeblazen tijdens dergelijke botsingen.

**Over de kop slaan:** Veiligheidsgordels en zijgordijnairbags bieden de beste bescherming wanneer het voertuig over de kop slaat. Omdat de voorste airbags vrijwel geen enkele bescherming kunnen bieden, zijn ze niet zodanig ontworpen dat ze worden opgeblazen wanneer het voertuig over de kop slaat.

■ **Wanneer de voorste airbags worden opgeblazen bij geringe of onzichtbare schade**  
Doordat het airbagsysteem plotselinge vertragingen kan registreren, kunnen een of meer airbags als gevolg van een krachtige schok tegen de carrosserie of de wielophanging worden opgeblazen. Voorbeelden zijn over een stoeptrand rijden, over de rand van een gat in het wegdek of over andere lage vaste voorwerpen, met als gevolg een plotselinge vertraging in het onderstel van het voertuig. Aangezien de schok zich onder het voertuig voordoet, is de schade wellicht niet meteen zichtbaar.

■ **Wanneer de voorste airbags niet worden opgeblazen, ook al lijkt de schade aan de buitenzijde ernstig te zijn**

Aangezien indrukbare carrosseriedelen tijdens een botsing botsenergie absorberen, is de hoeveelheid zichtbare schade niet altijd een aanwijzing voor een correcte airbagwerking. Sommige aanrijdingen kunnen tot ernstige schade leiden terwijl de airbags niet zijn opgeblazen, omdat ze niet nodig waren of geen bescherming zouden bieden indien ze zouden zijn opgeblazen.

## ■ Uitschakelingssysteem van airbag van voorpassagier

Indien het plaatsen van een naar achteren gericht kinderzitje op de stoel van de voorpassagier niet kan worden vermeden, moet u het airbagsysteem van de voorpassagier handmatig uitschakelen met de geïntegreerde sleutel.

### ■ ON/OFF-schakelaar airbag voorpassagier

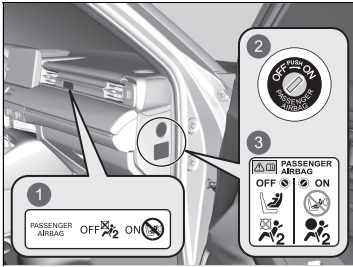

- 1 Controlelampje Airbag voorpassagier **ON/OFF**
- 2 **ON/OFF**-schakelaar
- 3 Systemwaarschuwingsticker

Wanneer de **ON/OFF**-schakelaar van de airbag van de voorpassagier in de volgende stand staat:

**OFF:** De airbag van de voorpassagier is gedeactiveerd. De airbag van de voorpassagier wordt niet opgeblazen bij een frontale botsing waarbij de airbag van de bestuurder wordt opgeblazen.

Het controlelampje voor uitgeschakelde airbag van de voorpassagier blijft ter herinnering branden.

**ON:** De airbag van de voorpassagier is geactiveerd.

Het controlelampje van de airbag van de voorpassagier gaat aan en blijft ongeveer 60 seconden branden.

## ⚠ Uitschakelingssysteem van airbag van voorpassagier

### ⚠ WAARSCHUWING

Het airbagsysteem van de voorpassagier moet uitgeschakeld worden, wanneer het plaatsen van een naar achteren gericht kinderzitje op de stoel van de voorpassagier niet kan worden vermeden.

Als de airbag van de voorpassagier opgeblazen wordt, kan deze met zoveel kracht tegen het naar achteren gericht kinderzitje aankomen, dat de baby of peuter dodelijk of zeer ernstig letsel kan oplopen.

### ⚠ WAARSCHUWING

Zorg ervoor dat het airbagsysteem van de voorpassagier is ingeschakeld, wanneer er zich geen naar achteren gericht kinderzitje op de stoel van de voorpassagier bevindt.

Het gedeactiveerd laten van het airbagsysteem van de voorpassagier kan bij een botsing ernstig letsel of de dood tot gevolg hebben.

### ■ Het airbagsysteem van de voorpassagier deactiveren

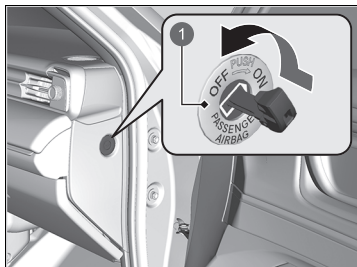

- 1 Schakelaar airbag voorpassagier  
**ON/OFF**

### ■ Controlelampje uitgeschakelde airbag voorpassagier

Wanneer het airbagsysteem van de voorpassagier geactiveerd wordt, gaat het controlelampje na een paar seconden uit wanneer u de voedingsmodus op AAN zet.

Wanneer het airbagsysteem van de voorpassagier gedeactiveerd wordt, blijft het controlelampje aan of gaat het tijdelijk uit en weer aan.

1. Schakel de parkeerrem in en zet de voedingsmodus in de stand **VOERTUIG UIT**.
2. Open het portier van de voorpassagier.
3. Plaats de geïntegreerde sleutel in de **ON/OFF**-schakelaar voor de airbag van de voorpassagier.
  - De schakelaar bevindt zich in het zijpaneel van het dashboard aan de kant van de voorpassagier.
4. Draai de geïntegreerde sleutel naar **OFF** en verwijder hem uit de schakelaar.

### ►► Het airbagsysteem van de voorpassagier deactiveren

#### ATTENTIE

- Gebruik de geïntegreerde sleutel van het voertuig om de **ON/OFF**-schakelaar voor de airbag van de voorpassagier te verdraaien. Bij gebruik van een andere sleutel kan de schakelaar schade oplopen of het airbagsysteem van de voorpassagier niet correct werken.
- Sluit het portier niet of belast de geïntegreerde sleutel niet met extra gewicht terwijl de sleutel in de **ON/OFF**-schakelaar voor de airbag van de voorpassagier is geplaatst. De schakelaar of de sleutel kan beschadigd raken.

We adviseren u met klem om een naar achteren gericht kinderzitje niet op de stoel van de voorpassagier te bevestigen.

#### ► Baby's en peuters beschermen BLZ. 76

Het is uw verantwoordelijkheid de instelling van het airbagsysteem van de voorpassagier te wijzigen in **OFF** wanneer u een naar achteren gericht kinderzitje op de stoel van de voorpassagier plaatst.

Schakel het systeem opnieuw in wanneer er geen naar achteren gericht kinderzitje op de stoel van de voorpassagier wordt gebruikt.

### ■ Sticker uitschakelingssysteem van airbag voorpassagier

De sticker bevindt zich in het zijpaneel van het instrumentenpaneel aan de kant van de voorpassagier.



- 1 Kind in een naar achteren gericht kinderzitje: Mag voorin zitten als dat niet anders kan
- 2 Mag niet voorin zitten
- 3 De airbag van de voorpassagier is: Actief
- 4 Inactief



## Zijairbags

De zijairbags beschermen het bovenlichaam en het bekken van de bestuurder of voorpassagier tijdens een middelzware tot zware botsing van opzij.

### Montageplaatsen

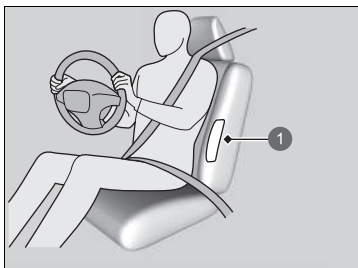

1 Plaats van zijairbags

De zijairbags bevinden zich in de buitenrand van de rugleuningen van de bestuurdersstoel en de stoel van de voorpassagier.

Beide zijn met **SIDE AIRBAG** gemarkeerd.

### ⌘ Zijairbags

Bevestig geen accessoires aan of vlakbij de zijairbags. Ze kunnen de correcte werking van de airbags belemmeren of kunnen iemand verwonden tijdens het opblazen van de airbags.

## ■ Werking

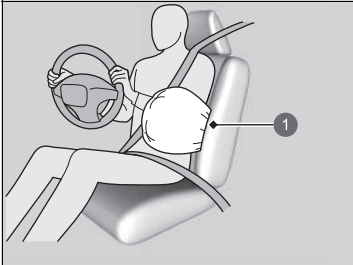

① Opgeblazen zijairbag

Wanneer de sensoren een middelzware tot zware botsing van opzij registreren, geeft de regeleenheid opdracht om de zijairbag aan de zijde van de botsing onmiddellijk op te blazen.

### ■ Wanneer een zijairbag wordt opgeblazen bij geringe of onzichtbare schade

Doordat het airbagsysteem plotselinge versnellingen kan registreren, kan een zijairbag als gevolg van een krachtige schok tegen de carrosserie of de wielophanging worden opgeblazen. In dergelijke gevallen kan er weinig of geen schade zijn, maar de zijdelingse botsingssensoren hebben wel een botsing geregistreerd, die krachtig genoeg was om de airbag op te blazen.

### ■ Wanneer een zijairbag niet wordt opgeblazen, ook al lijkt de zichtbare schade ernstig te zijn

Het is mogelijk dat een zijairbag niet wordt opgeblazen tijdens een botsing die in zichtbaar ernstige schade heeft geresulteerd. Dit kan gebeuren wanneer de plaats van de impact de uiterste voor- of achterzijde van het voertuig was, of wanneer de indrukbare carrosseriedelen het grootste deel van de botsenergie hebben geabsorbeerd. In beide gevallen zou de zijairbag niet nodig zijn geweest en evenmin zou deze na opblazen voldoende bescherming geboden hebben.

## ⌘ Zijairbags

Bedek of vervang de afdekkingen van de rugleuningen van de voorstoelen niet zonder een dealer te raadplegen. De afdekkingen van de rugleuningen van de voorstoelen verkeerd vervangen of bedekken, kan ervoor zorgen dat de zijairbags niet correct opgeblazen worden tijdens een botsing van opzij.

Laat de voorpassagier niet zijwaarts leunen met zijn of haar hoofd in het pad van de opblazing van de zijairbag. Een zijairbag die opgeblazen wordt, kan met grote kracht aankomen en de passagier ernstig verwonden.

## Zijgordijnairbags

De zijgordijnairbags beschermen het hoofd van de bestuurder en dat van de passagiers op de buitenste zitplaatsen tijdens een middelzware tot zware botsing van opzij.

### Montageplaatsen

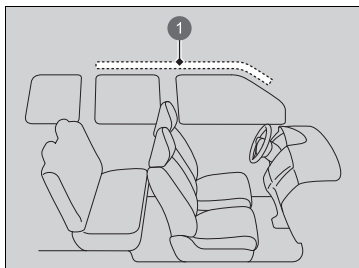

1 Plaats van zijgordijnairbags

De zijgordijnairbags bevinden zich in het plafond boven de zijruiten aan beide zijden van het voertuig.

### ⌘ Zijgordijnairbags

De zijgordijnairbags zijn het meest effectief wanneer de inzittenden hun veiligheidsgordel correct dragen en rechtop en zo ver mogelijk naar achteren op hun stoel zitten.

Bevestig geen voorwerpen op de zijruiten of dakstijlen omdat deze de juiste werking van de zijgordijnairbags kunnen belemmeren.

Plaats geen klerhanger of harde voorwerpen aan een jashaakje. Dit kan leiden tot verwondingen als de zijgordijnairbag wordt opgeblazen.

## ■ Werking

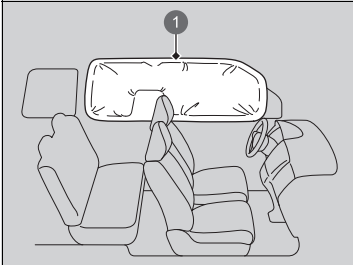

De zijgordijnairbag is zodanig ontworpen dat deze wordt opgeblazen tijdens middelzware tot zware botsingen van opzij.

### ① Opgeblazen zijgordijnairbag

### ■ Wanneer de zijgordijnairbags worden opgeblazen in een frontale botsing

Een of beide zijgordijnairbags kunnen ook worden opgeblazen in een matige tot krachtige frontale botsing die onder een hoek plaatsvindt.

## Controlelampjes van airbagsysteem

Als zich een probleem in het airbagsysteem voordoet, gaat het SRS-controlelampje aan en verschijnt een bericht op de interface voor bestuurdersinformatie.

### ■ Controlelampje aanvullend veiligheidssysteem (SRS)

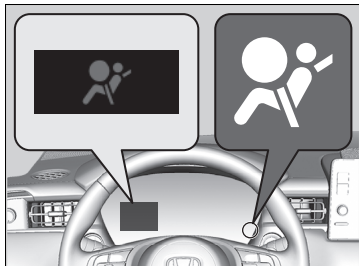

#### ■ Wanneer de voedingsmodus in de stand AAN staat

Het controlelampje gaat gedurende enkele seconden branden en gaat daarna weer uit. Dit geeft aan dat het systeem correct werkt.

Gaat het controlelampje op enig ander moment aan of gaat het helemaal niet aan, laat dan het systeem zo snel mogelijk door een dealer controleren. Doet u dit niet, dan is het mogelijk dat uw airbags en veiligheidsgordelspanners niet goed werken wanneer u ze nodig hebt.

### ⊠ Controlelampje aanvullend veiligheidssysteem (SRS)

#### ⚠ WAARSCHUWING

Wordt het SRS-controlelampje genegeerd, dan kan dat resulteren in ernstig of dodelijk letsel, indien de airbagsystemen of de veiligheidsgordelspanners niet correct werken.

Laat het voertuig zo snel mogelijk door een dealer controleren, indien het SRS-controlelampje u waarschuwt voor een mogelijk probleem.

#### ⚠ WAARSCHUWING

Verwijder het naar achteren gerichte kinderzitje onmiddellijk van de stoel van de voorpassagier, indien het SRS-controlelampje gaat branden. Zelfs als de airbag van de voorpassagier is gedeactiveerd, mag u het SRS-controlelampje niet negeren.

Het SRS-systeem zou defect kunnen zijn, hetgeen de airbag van de voorpassagier kan activeren en ernstig of dodelijk letsel kan veroorzaken.

## ■ Controlelampje uitgeschakelde airbag voorpassagier



### ■ Wanneer het uitschakelingscontrolelampje passagiersairbag gaat branden

Het controlelampje blijft branden zolang het airbagsysteem van de voorpassagier gedeactiveerd is.

Schakel het systeem handmatig opnieuw in wanneer er geen naar achteren gericht kinderzitje op de stoel van de voorpassagier wordt gebruikt. Het controlelampje zou uit moeten gaan.

## Airbagverzorging

Het zelf uitvoeren van het onderhoud of de vervanging van onderdelen van het airbagsysteem wordt afgeraden en zou ook niet nodig moeten zijn. U dient het voertuig echter wel te laten inspecteren door een dealer in de volgende situaties:

### ■ Wanneer de airbags zijn opgeblazen

Is een airbag opgeblazen, dan moeten de regeleenheid en andere bijbehorende onderdelen worden vervangen. Is een automatische veiligheidsgordelspanner geactiveerd, dan moet ook deze worden vervangen.

### ■ Wanneer het voertuig bij een middelzware tot zware botsing is betrokken geweest

Zelfs indien de airbags niet zijn opgeblazen, dient u uw dealer toch het volgende te laten inspecteren: de veiligheidsgordelspanners voor de voorstoelen en de buitenste zitplaatsen op de achterbank en elke veiligheidsgordel die is gedragen tijdens het ongeval.

### ⌘ Airbagverzorging

Het verwijderen van airbagonderdelen van het voertuig is verboden.

Schakel in geval van een storing, uitval of activering van de airbag/veiligheidsgordelspanner de hulp in van gekwalificeerd personeel.

Wij raden het gebruik van hergebruikte onderdelen van airbagsystemen af, inclusief de airbag, spanners, sensoren en regeleenheid.

## Kinderen in het voertuig beschermen

Elk jaar raakt een groot aantal kinderen gewond of komt om het leven in ongevallen met voertuigen, omdat ze niet of niet correct aangespst zijn. Voertuigongevallen zijn zelfs de eerste oorzaak voor het overlijden van kinderen jonger dan 12 jaar.

Om het aantal doden en de hoeveelheid letsel onder kinderen te reduceren is het noodzakelijk baby's, peuters en grotere kinderen correct vast te gespen wanneer die in een voertuig zitten.

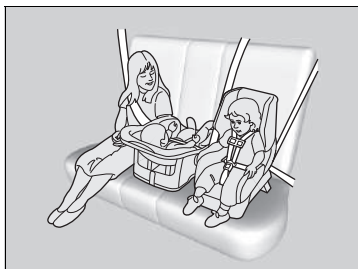

Kinderen dienen correct vastgespst op een achterbank te zitten. De redenen hiervoor zijn:

- Een voorste airbag die wordt opgeblazen kan een kind dat op de voorstoel zit, verwonden of doden.
- Een kind op de voorstoel leidt af en hindert de bestuurder bij het veilig besturen van het voertuig.
- Uit statistieken blijkt dat kinderen, ongeacht hun lengte en leeftijd, veiliger zijn wanneer ze correct aangespst op de achterbank zitten.

### ☒ Kinderen in het voertuig beschermen

Zonneklep voorpassagier

## ⚠ WAARSCHUWING



Gebruik **NOOIT** een naar achteren gericht kinderzitje op een stoel die aan de voorzijde wordt beveiligd door een **ACTIEVE AIRBAG**, het **KIND** kan **DODELIJK** of **ERNSTIG LETSEL** oplopen.

## ⚠ WAARSCHUWING

Kinderen die niet of niet correct zijn vastgespst, kunnen ernstig of dodelijk letsel oplopen tijdens een ongeval.

Kinderen die te klein zijn voor een veiligheidsgordel moeten correct worden vastgespst in een kinderzitje (met eigen gordelsysteem). Grotere kinderen dienen correct te worden vastgespst met een veiligheidsgordel, indien nodig gecombineerd met een zitverhoger.



- Houd nooit een kind op schoot, omdat het onmogelijk is het kind tijdens een botsing te beschermen.
- Draag nooit een veiligheidsgordel rondom uzelf en een kind dat op uw schoot zit. Tijdens een ongeval zou het kind door de druk van de veiligheidsgordel ernstig of dodelijk letsel kunnen oplopen.
- Twee kinderen mogen nooit samen dezelfde veiligheidsgordel gebruiken. Beide kinderen kunnen tijdens een ongeval zeer ernstig letsel oplopen.
- Kinderen die te klein zijn om veiligheidsgordels te dragen moeten correct vastgegespt zijn in een goedgekeurd kinderzitje (met eigen gordelsysteem), dat stevig in het voertuig bevestigd is door middel van de veiligheidsgordel of het verankeringsstelsel van het kinderzitje.

#### ► Kinderen in het voertuig beschermen

In veel landen is het wettelijk verplicht alle kinderen van 12 jaar en jonger en die kleiner zijn dan 150 cm correct vast te gespen op de achterbank.

In veel landen is het verplicht een officieel goedgekeurd en geschikt kinderzitje te gebruiken om een kind op een passagiersstoel te vervoeren. Controleer de wettelijke vereisten in uw land.

Wij bevelen aan een kinderzitje te gebruiken dat voldoet aan VN-voorschrift nr. 44 of nr. 129 of de voorschriften van de betrokken landen.

► **Kinderzitje kiezen** BLZ. 79

- Laat kinderen nooit de portieren, de ruiten of de stoelverstelling bedienen.
- Laat kinderen nooit zonder toezicht in het voertuig achter, met name niet in warm weer, wanneer het interieur van het voertuig zo sterk kan opwarmen dat ze dodelijk letsel oplopen. Bovendien kunnen ze bedieningselementen van het voertuig activeren, waardoor het voertuig onverwacht in beweging zou kunnen komen.

#### ► Kinderen in het voertuig beschermen

**WAARSCHUWING:** Gebruik de vergrendelingsknop voor de elektrisch bediende ruiten om te voorkomen dat kinderen de ruiten openen. Het gebruik van deze functie zal voorkomen dat kinderen met de ruiten spelen, wat hen aan risico's zou kunnen blootstellen of de bestuurder zou kunnen afleiden.

► **Elektrisch bediende ruiten openen/sluiten**  
BLZ. 177

**WAARSCHUWING:** Neem altijd de contactsleutel mee wanneer het voertuig alleen of met andere inzittenden wordt achtergelaten.

Om u te herinneren aan het risico van de airbag van de voorpassagier en de veiligheid van kinderen, is uw voertuig voorzien van een waarschuwingssticker op de zonneklep aan de passagierszijde.

Lees de instructies op deze sticker aandachtig door en volg ze op.

► **Veiligheidsstickers** BLZ. 99

## Veiligheid van baby's en kleine kinderen

### ■ Baby's en peuters beschermen

Een baby of peuter dient correct vastgegespt in een naar achteren gericht kinderzitje te worden geplaatst, totdat het de gewichts- of lengtelimiet van de fabrikant van het kinderzitje heeft bereikt.



#### ■ Een naar achteren gericht kinderzitje bevestigen

Kinderzitjes moeten op de achterbank worden bevestigd.

- We adviseren om het kinderzitje direct achter de stoel van de voorpassagier te plaatsen, de stoel zo ver mogelijk naar voren te verplaatsen en de stoel onbezet te houden.
- Zorg ervoor dat er geen contact is tussen het kinderzitje en de stoel ervoor.  
U kunt ook een kleiner, naar achteren gericht kinderzitje aanschaffen.

### ►► Baby's en peuters beschermen

## ⚠ WAARSCHUWING

Wanneer u een naar achteren gericht kinderzitje op de voorstoel bevestigt, kan dit bij het kind tijdens het opblazen van de voorste passagiersairbag ernstig of dodelijk letsel veroorzaken.

Bevestig een naar achteren gericht kinderzitje altijd op de achterbank en niet op de voorstoel.

Een naar achteren gericht kinderzitje dat correct is bevestigd, kan hinderen bij het volledig naar achteren verschuiven van de bestuurdersstoel of de stoel van de voorpassagier of bij het in de gewenste positie vergrendelen van de rugleuning.

#### ▣ Baby's en peuters beschermen

Veel experts adviseren het gebruik van een naar achteren gericht kinderzitje tot een leeftijd van twee jaar, indien de lengte en het gewicht van het kind geschikt zijn voor een naar achteren gericht kinderzitje.

Naar achteren gerichte kinderzitjes mogen nooit in de rijrichting worden bevestigd.

Raadpleeg altijd de instructies van de fabrikant van het kinderzitje voor de juiste bevestiging.

Indien de airbag van de voorpassagier wordt opgeblazen, kan deze met grote kracht tegen het naar achteren gerichte kinderzitje aankomen. Het zitje kan hierdoor losraken of aanstoten waardoor het kind ernstig letsel kan oplopen.

Indien het plaatsen van een naar achteren gericht kinderzitje op de stoel van de voorpassagier niet kan worden vermeden, moet u het airbagsysteem van de voorpassagier handmatig uitschakelen.

#### ▣ Uitschakelingssysteem van airbag van voorpassagier BLZ. 63

## ■ Kleinere kinderen beschermen

Als een kind de gewichts- en lengtebeperkingen van een naar achteren gericht kinderzitje overschrijdt, moet het kind correct vastgegespt worden in een stevig vastgezet naar voren gericht kinderzitje tot het kind de gewichts- en lengtebeperkingen van het naar voren gerichte kinderzitje overschrijdt.

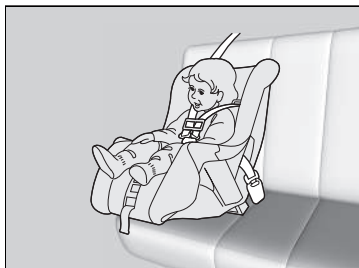

### ■ Naar voren gericht kinderzitje bevestigen

We adviseren u met klem een naar voren gericht kinderzitje op de achterbank te bevestigen.

Een naar voren gericht kinderzitje op de voorstoel bevestigen kan gevaarlijk zijn. De achterbank is de veiligste plaats voor een kind.

## ⊠ Kleinere kinderen beschermen

### ⚠ WAARSCHUWING

Wanneer u een naar voren gericht kinderzitje op de voorstoel bevestigt, kan dit bij het kind tijdens een ongeval ernstig of dodelijk letsel veroorzaken.

Indien u een naar voren gericht kinderzitje op de voorstoel moet bevestigen, schuift u de voorstoel zo ver mogelijk naar achteren en gespt u het kind op de juiste wijze vast.

Informeer naar de wettelijke regels en voorschriften voor het gebruik van kinderzitjes in het land waar u rijdt en volg de instructies van de fabrikant van het kinderzitje nauwkeurig op.

## ■ Kinderzitje kiezen

Sommige kinderzitjes zijn compatibel met lage bevestigingspunten. Sommige hebben een starre bevestiging, terwijl andere een flexibele bevestiging hebben. Beide typen zijn even eenvoudig in het gebruik. Sommige bestaande en tweedehandse kinderzitjes kunnen enkel via de veiligheidsgordel bevestigd worden. Welk type u ook kiest, volg altijd de gebruiks- en onderhoudsinstructies van de fabrikant van het kinderzitje op, waarbij inbegrepen aanbevelingen met betrekking tot de levensduur van het kinderzitje, evenals de instructies in deze handleiding. Een correcte bevestiging is belangrijk voor het maximaliseren van de veiligheid van uw kind.

Het flexibele type is misschien niet beschikbaar in uw land.

Op zitplaatsen en in voertuigen zonder lage bevestigingspunten kunt u het kinderzitje bevestigen door gebruik te maken van de veiligheidsgordel en een bovenband voor toegevoegde veiligheid. Dit omdat alle kinderzitjes moeten worden bevestigd met de veiligheidsgordel wanneer het lage verankeringsysteem niet wordt gebruikt. Bovendien kan de fabrikant van het kinderzitje het gebruik van een veiligheidsgordel aanraden om een ISOFIX-gordelsysteem te bevestigen, zodra het kind een specifiek gewicht bereikt heeft. Lees de instructies in de handleiding van het kinderzitje voor een correcte bevestiging.

### ■ Belangrijke overweging bij het kiezen van een kinderzitje

Zorg ervoor dat het kinderzitje aan de volgende drie eisen voldoet:

- Het kinderzitje is het juiste type en de juiste maat voor het kind.
- Het kinderzitje is het juiste type voor de zitplaats waarop het bevestigd wordt.
- Het kinderzitje is in overeenstemming met de veiligheidsnormen. Wij bevelen aan een kinderzitje te gebruiken dat voldoet aan VN-voorschrift nr. 44 of nr. 129 of de voorschriften van de betrokken landen. Zoek naar de goedkeuringsmarkering op het systeem en naar de verklaring van overeenstemming van de fabrikant op de doos.

## ☒ Kinderzitje kiezen

Installatie van een voor lage verankerung geschikt kinderzitje is eenvoudig.

Voor lage verankerung geschikte kinderzitjes zijn ontwikkeld om het bevestigen te vereenvoudigen en letsel ten gevolge van onjuiste bevestiging te verminderen.

### ■ Normen voor kinderzitjes

Als een kinderzitje (of het nu een kinderzitje is van het type i-Size/ISOFIX of een kinderzitje dat is uitgerust met een veiligheidsgordel) voldoet aan het relevante VN-voorschrift, is het voorzien van een goedkeuringslabel zoals hiernaast weergegeven. Controleer, voordat u een kinderzitje koopt of gebruikt, het goedkeuringslabel en verzeker u ervan dat het geschikt is voor uw voertuig en het kind en dat het voldoet aan het relevante VN-voorschrift.

### » Kinderzitje kiezen

Voorbeeld van goedkeuringslabel VN-voorschrift nr. 44

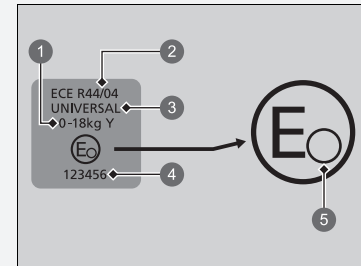

- 1 "Gewichtsgroep"
- 2 Voorschriftnummer
- 3 Categorie
- 4 Goedkeuringsnummer
- 5 Landcode

### ►► Kinderzitje kiezen

Voorbeeld van goedkeuringslabel VN-voorschrift nr. 129

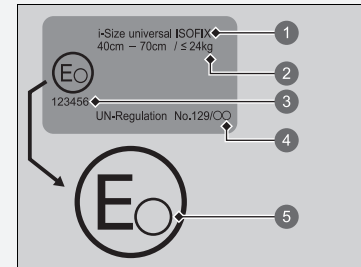

- ① Categorie
- ② Grootte- en gewichtsaanduiding
- ③ Goedkeuringsnummer
- ④ Voorschriftnummer
- ⑤ Landcode



## Montagelocaties voor kinderzitjes

Type met stuur links

Passagiersairbag ingeschakeld of zonder AAN/UIT-schakelaar passagiersairbag

Passagiersairbag uitgeschakeld



	Geschikt voor universele kinderzitjes die worden geïnstalleerd met de veiligheidsgordel.
	Geschikt voor universele kinderzitjes waarbij het kind naar voren kijkt en die worden geïnstalleerd met de veiligheidsgordel.
	Geschikt voor i-Size- en ISOFIX-kinderzitjes.
	Alleen geschikt voor naar voren gerichte kinderzitjes.
	Gebruik nooit een naar achteren gericht kinderzitje.
	Zitplaats uitgerust met verankeringspunten voor bovenband.

\*1: Alleen naar voren gerichte kinderzitjes.

\*2: • Zet de stoel in de achterste stand.

• Als het kinderzitje tegen de hoofdsteun komt en het niet stabiel kan worden vastgezet, zet dan de hoofdsteun in de hoogste stand. Als het kinderzitje zelfs na het omhoog zetten nog tegen de hoofdsteun komt, verwijder dan de hoofdsteun. Let op: berg de verwijderde hoofdsteun op in de bagageruimte, zodat deze niet door het interieur vliegt tijdens plotseling remmen of een botsing.

Wanneer u het kinderzitje verwijderd, breng dan de hoofdsteun weer aan en controleer of deze is vergrendeld.

\*3: Voor het monteren van de universele kinderzitjes met riembevestiging zet u de rugleuning in de voorste vergrendelstand.

\*4: Als het kinderzitje tegen de hoofdsteun komt en het niet stabiel kan worden vastgezet, zet dan de hoofdsteun in de hoogste stand.

\*5: Als u een kinderzitje op de middelste stoel achterin bevestigt, kan de veiligheidsgordel aan één kant niet worden gebruikt.

\*6: Als u een Kinderzitje op de stoel linksachter bevestigt, kan de middelste veiligheidsgordel niet worden gebruikt.

\*7: Als u een kinderzitje op de stoel rechtsachter bevestigt, kan de middelste veiligheidsgordel mogelijk niet worden gebruikt.

\*8: Als u een ISOFix-kinderzitje op de stoel linksachter bevestigt, kan de middelste veiligheidsgordel niet worden gebruikt.

Kinderzitjes met steunpoten kunnen ook worden geïnstalleerd op zitposities die niet geschikt zijn voor i-Size. De middelste zitplaats mag echter niet worden gebruikt.

Type met stuur rechts

Passagiersairbag ingeschakeld of zonder AAN/UIT-schakelaar passagiersairbag



Passagiersairbag uitgeschakeld



	Geschikt voor universele kinderzitjes die worden geïnstalleerd met de veiligheidsgordel.
	Geschikt voor universele kinderzitjes waarbij het kind naar voren kijkt en die worden geïnstalleerd met de veiligheidsgordel.
	Geschikt voor i-Size- en ISOFIX-kinderzitjes.
	Alleen geschikt voor naar voren gerichte kinderzitjes.
	Gebruik nooit een naar achteren gericht kinderzitje.
	Zitplaats uitgerust met verankeringspunten voor bovenband.

- \*1: Alleen naar voren gerichte kinderzitjes.
- \*2:
  - Zet de stoel in de achterste stand.
  - Als het kinderzitje tegen de hoofdsteun komt en het niet stabiel kan worden vastgezet, zet dan de hoofdsteun in de hoogste stand. Als het kinderzitje zelfs na het omhoog zetten nog tegen de hoofdsteun komt, verwijder dan de hoofdsteun. Let op: berg de verwijderde hoofdsteun op in de bagageruimte, zodat deze niet door het interieur vliegt tijdens plotseling remmen of een botsing.
- \*3: Voor het monteren van de universele kinderzitjes met riembevestiging zet u de rugleuning in de voorste vergrendelstand.
- \*4: Als het kinderzitje tegen de hoofdsteun komt en het niet stabiel kan worden vastgezet, zet dan de hoofdsteun in de hoogste stand.
- \*5: Als u een kinderzitje op de middelste stoel achterin bevestigt, kan de veiligheidsgordel aan één kant niet worden gebruikt.
- \*6: Als u een kinderzitje op de stoel linksachter bevestigt, kan de middelste veiligheidsgordel niet worden gebruikt.
- \*7: Als u een kinderzitje op de stoel rechtsachter bevestigt, kan de middelste veiligheidsgordel mogelijk niet worden gebruikt.
- \*8: Als u een ISOFix-kinderzitje op de stoel linksachter bevestigt, kan de middelste veiligheidsgordel niet worden gebruikt.

Kinderzitjes met steunpoten kunnen ook worden geïnstalleerd op zitposities die niet geschikt zijn voor i-Size. De middelste zitplaats mag echter niet worden gebruikt.

Alle modellen

**Gedetailleerde informatie voor installatie van kinderzitje**

	Grootteklasse Gewicht Postuur		Zitpositie en nummer zitplaats				
			1		2	3	4
			Voorpassagier* <sup>2</sup>		2e rij* <sup>4</sup>		
			Stand ON/OFF- schakelaar airbag voorpassagier		Links *6*8	Midden *5	Rechts *7
		AAN* <sup>1</sup>	OFF				
Zitplaats geschikt voor universeel kinderzitje met bevestiging via veiligheids gordel (ja/nee)	Groep 0	Tot 10 kg	Nee	Ja <sup>3</sup>	Ja	Ja	Ja
	Groep 0+	Tot 13 kg					
	Groep I	9-18 kg					
	Groep II	15-25 kg					
	Groep III	22-36 kg					
i-Size-kinderzitje (ja/nee)	≤ 150 cm		Nee	Nee	Ja	Nee	Ja
Zitplaats geschikt voor aanbevolen origineel kinderzitje <sup>9</sup>	Raadpleeg de originele lijst met kinderzitjes		Ja	Ja	Ja	Ja	Ja
Zitplaats geschikt voor laterale bevestiging (L1/L2)	—		Nee	Nee	Nee	Nee	Nee
Bevestiging grootste geschikte naar achteren gericht kinderzitje (R1/R2X/R2/R3)	Groep 0	Tot 10 kg	Nee	Nee	R3	Nee	R3
	Groep 0+	Tot 13 kg					
	Groep I	9-18 kg					
Bevestiging grootste geschikte naar voren gericht kinderzitje (F2X/F2/F3)	Groep I	9-18 kg	Nee	Nee	F3	Nee	F3
Bevestiging grootste geschikte zitverhoger (B2/B3)	≤ 150 cm		B3 <sup>3</sup>	B3 <sup>3</sup>	B3	B3	B3

► Montagelocaties voor kinderzitjes

Wanneer u een kinderzitje aanschaft, moet u niet vergeten de ISOFIX-grootteklasse of het bevestigingssysteem te controleren om te verzekeren dat het zitje geschikt is voor uw voertuig.

Bevestigings-systeem (CRF)	Beschrijving
ISO/L1	Naar links gericht babyzitje (reiswieg)
ISO/L2	Naar rechts gericht babyzitje (reiswieg)
ISO/R1	Naar achteren gericht babyzitje
ISO/R2X	Kleine naar achteren gerichte kinderzitjes
ISO/R2	Kleine naar achteren gerichte kinderzitjes
ISO/R3	Naar achteren gerichte kinderzitjes met normale grootte
ISO/F2X	Lagere naar voren gerichte kinderzitjes
ISO/F2	Lagere naar voren gerichte kinderzitjes
ISO/F3	Naar voren gerichte kinderzitjes met normale grootte
ISO/B2	Minder brede naar voren gerichte zitverhoger
ISO/B3	Naar voren gerichte zitverhoger met normale breedte

- \*1: Alleen naar voren gerichte kinderzitjes.
- \*2: • Zet de stoel in de achterste stand.
  - Als het kinderzitje tegen de hoofdsteun komt en het niet stabiel kan worden vastgezet, zet dan de hoofdsteun in de hoogste stand. Als het kinderzitje zelfs na het omhoog zetten nog tegen de hoofdsteun komt, verwijder dan de hoofdsteun. Let op: berg de verwijderde hoofdsteun op in de bagageruimte, zodat deze niet door het interieur vliegt tijdens plotseling remmen of een botsing.

Wanneer u het kinderzitje verwijdert, breng dan de hoofdsteun weer aan en controleer of deze is vergrendeld.
- \*3: Voor het monteren van de universele kinderzitjes met riembevestiging zet u de rugleuning in de voorste vergrendelstand.
- \*4: Als het kinderzitje tegen de hoofdsteun komt en het niet stabiel kan worden vastgezet, zet dan de hoofdsteun in de hoogste stand.
- \*5: Als u een kinderzitje op de middelste stoel achterin bevestigt, kan de linker veiligheidsgordel niet worden gebruikt.
- \*6: Als u een kinderzitje op de stoel linksachter bevestigt, kan de middelste veiligheidsgordel niet worden gebruikt.
- \*7: Als u een kinderzitje op de stoel rechtsachter bevestigt, kan de middelste veiligheidsgordel mogelijk niet worden gebruikt.
- \*8: Als u een ISOFix-kinderzitje op de stoel linksachter bevestigt, kan de middelste veiligheidsgordel niet worden gebruikt.
- \*9: De genoemde kinderzitjes (CRS) zijn overeenkomstig de aanbevelingen van Honda op de datum van publicatie. Neem contact op met een erkende dealer voor actuele informatie omtrent onze aanbevolen kinderzitjes.  
Mogelijk zijn andere kinderzitjes ook geschikt - raadpleeg de fabrikant van het kinderzitje voor een lijst met aanbevolen voertuigen.

Kinderzitjes met steunpoten kunnen ook worden geïnstalleerd op zitposities die niet geschikt zijn voor i-Size. De middelste zitplaats mag echter niet worden gebruikt.

## ■ Europese lijst van originele kinderzitjes

### R44

Gewichtsgroep	Kinderzitje	Categorie
Groep 0 tot 10 kg	—	—
Groep 0+ tot 13 kg	—	—
Groep I 9 tot 18 kg	—	—
Groep II, III 15 tot 36 kg	Honda KIDFIX XP	Universeel Semi-universeel

### R129

Toepassingsbereik	Kinderzitje	Categorie
40 tot 83 cm tot 13 kg (Baby - 15 maanden)	Honda baby safe	Modulair kinderzitje
	Honda baby safe ISOFIX	Basis voor i-Size
76 tot 105 cm 8 tot 22 kg (15 maanden - 4 jaar)	Honda ISOFIX	i-Size universeel ISOFIX

## ■ Bevestiging van een voor lage verankering geschikt kinderzitje

Een voor lage verankering geschikt kinderzitje met eigen gordelsysteem kan op een van de twee buitenste zitplaatsen op de achterbank bevestigd worden. Een kinderzitje wordt aan de lage bevestigingspunten vastgemaakt met de starre of flexibele bevestigingsmaterialen (zie afbeeldingen).

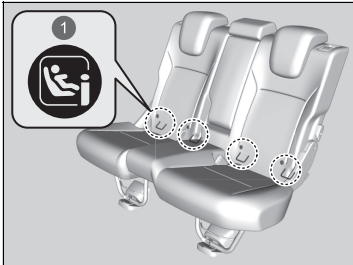

1 Markeringen

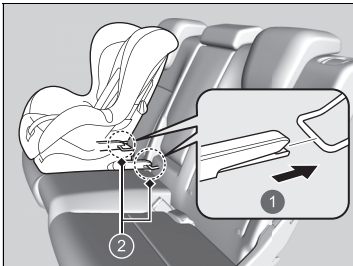

1 Star type  
2 Lage bevestigingspunten

1. Zoek de lage bevestigingspunten onder de markeringen.

2. Plaats het kinderzitje op de stoel van het voertuig en bevestig vervolgens het kinderzitje aan de lage bevestigingspunten volgens de instructies die zijn meegeleverd met het kinderzitje.

► Bij het bevestigen van het kinderzitje moet u ervoor zorgen dat de lage bevestigingspunten niet belemmerd worden door de veiligheidsgordel of andere voorwerpen.

## ►► Bevestiging van een voor lage verankering geschikt kinderzitje

### ⚠ WAARSCHUWING

Bevestig nooit twee kinderzitjes op hetzelfde bevestigingspunt. Bij een botsing is één bevestigingspunt misschien niet sterk genoeg om twee kinderzitjes vast te houden en kan breken, wat de dood of ernstig letsel tot gevolg kan hebben.

Sommige kinderzitjes worden geleverd met optionele geleideopeningen om eventuele schade op het zitgedeelte te vermijden. Volg de aanwijzingen van de fabrikant bij het gebruik van de geleideopeningen en bevestig ze aan de lage bevestigingspunten zoals weergegeven in de afbeelding.

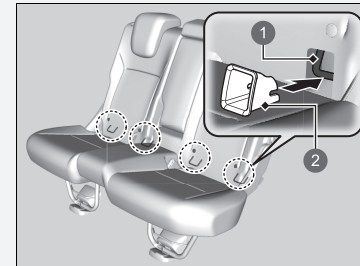

1 Laag bevestigingspunt  
2 Geleideopening

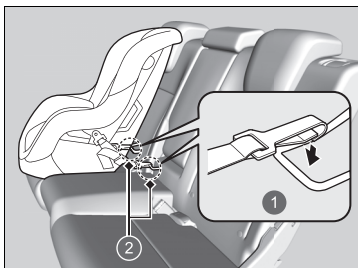

- 1 Flexibel type
- 2 Lage bevestigingspunten

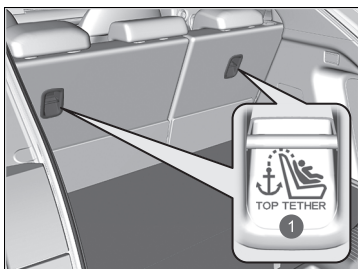

- 1 Symbool voor bevestiging met bovenband

► Bevestiging van een voor lage verankering geschikt kinderzitje

**WAARSCHUWING:** Gebruik nooit een haak zonder symbool voor bevestiging met bovenband om een kinderzitje vast te zetten.

Wanneer u een kinderzitje gebruikt, dat is bevestigd aan het lage verankeringsysteem, moet u ervoor zorgen dat het kinderzitje correct in het voertuig is bevestigd. Dit is voor de veiligheid van uw kind.

Een kinderzitje dat niet correct bevestigd is, zal een kind onvoldoende beschermen tijdens een botsing en kan letsel toebrengen aan het kind of aan andere inzittenden van het voertuig.

Het flexibele type is misschien niet beschikbaar in uw land.

Type met bovenband

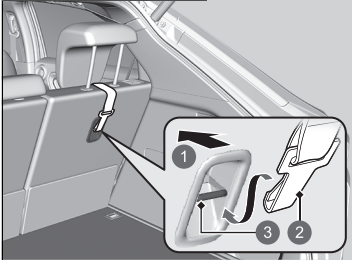

- 1 Voorkant van het voertuig
- 2 Haak van bevestigingsband
- 3 Bevestiging

Ander type met bovenband

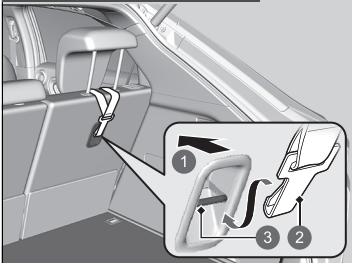

- 1 Voorkant van het voertuig
- 2 Haak van bevestigingsband
- 3 Bevestiging

### Kinderzitje met bevestigingsband

3. Zet de hoofdsteun in de hoogste stand.
  - Verwijder de kofferruimteafdekking.
  - **Bagageruimteafdekking** BLZ. 227
4. Leid de bevestigingsband tussen de poten van de hoofdsteun.
5. Bevestig de haak van de bevestigingsband aan het bevestigingspunt.
6. Haal de bevestigingsband aan volgens de instructies van de fabrikant van het kinderzitje.
7. Zorg ervoor dat het kinderzitje stevig bevestigd is door het naar voren en naar achteren en van links naar rechts te wiegen; u zou een kleine beweging moeten voelen.
8. Zorg ervoor dat alle ongebruikte veiligheidsgordels die in het bereik van het kind liggen, vastgegespt zijn.



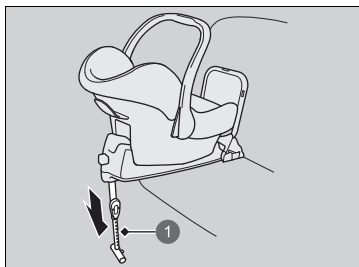

1 Steunpoot

#### Kinderzitje met steunpoot

3. Trek de steunpoot uit totdat deze de vloer raakt volgens de instructies van de fabrikant van het kinderzitje.
  - Controleer of het deel van de vloer waarop de steunpoot rust vlak is. Als het gedeelte niet vlak is, biedt de steunpoot onvoldoende ondersteuning.
  - Zorg ervoor dat er geen contact is tussen het kinderzitje en de stoel ervoor.

## Kinderzitje bevestigen met een heup-/schoudergordel

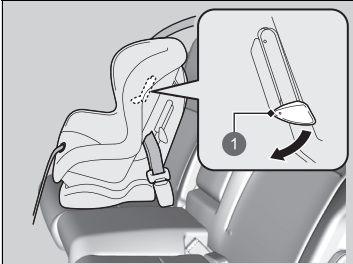
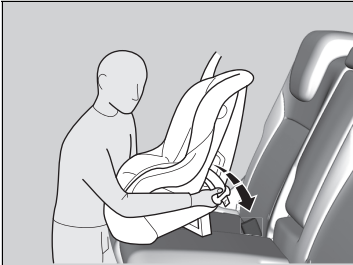

1 Lip

1. Plaats het kinderzitje op de stoel van het voertuig.
2. Haal de veiligheidsgordel door het kinderzitje volgens de instructies van de fabrikant van het kinderzitje en steek de vergrendeltong in de gesp.
  - Steek de vergrendeltong volledig in de gesp totdat deze klikt.
3. Duw de lip naar beneden. Haal het schoudergedeelte van de gordel door de gleuf aan de zijde van het zitje.
4. Houd het schoudergedeelte van de gordel dichtbij de gesp vast en trek dit omhoog om de speling van het heupgedeelte van de gordel te verwijderen.
  - Om dit te doen, plaatst u uw gewicht op het kinderzitje en duwt u het in de stoel van het voertuig.
5. Plaats de gordel naar behoren en duw de lip naar boven. Zorg ervoor dat de gordel niet verdraaid wordt.
  - Wanneer u de lip naar boven duwt, moet u het bovenste schoudergedeelte van de gordel omhoog trekken om de speling van de gordel te verwijderen.

## ⊗ Kinderzitje bevestigen met een heup-/schoudergordel

Een kinderzitje dat niet correct bevestigd is, zal een kind onvoldoende beschermen tijdens een botsing en kan letsel toebrengen aan het kind of aan andere inzittenden van het voertuig.



6. Zorg ervoor dat het kinderzitje stevig bevestigd is door het naar voren en naar achteren en van links naar rechts te wiegen; u zou een kleine beweging moeten voelen.
7. Zorg ervoor dat alle ongebruikte veiligheidsgordels die in het bereik van het kind liggen, vastgegespt zijn.

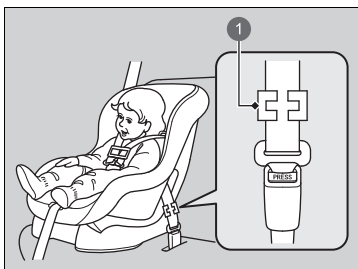

1 Vergrendelklem

#### Behalve modellen voor Europa

Indien uw kinderzitje met eigen gordelsysteem niet geleverd is met een mechanisme dat de gordel beveiligd, moet u een vergrendelklem op de veiligheidsgordel bevestigen.

Nadat u klaar bent met stap 1 en 2, trekt u het schoudergedeelte van de gordel op en zorgt u ervoor dat er geen speling overblijft in het heupgedeelte.

3. Houd de gordel dicht bij de vergrendeltong stevig vast. Knijp beide delen van de gordel samen zodat die niet door de vergrendeltong glijden. Maak de veiligheidsgordel los.
4. Bevestig de vergrendelklem zoals aangegeven in de afbeelding. Plaats de klem zo dicht mogelijk tegen de vergrendeltong.
5. Steek de vergrendeltong in de gesp. Ga verder met de stappen 6 en 7.

## Meer veiligheid met een bevestigingsband

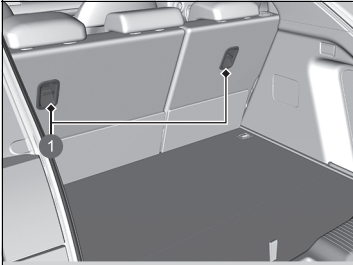

1 Bandverankeringspunten

Achter elke buitenste zitplaats op de achterbank bevindt zich een verankeringspunt voor bevestigingsbanden.

Als u een kinderzitje hebt waarbij een bevestigingsband is geleverd, maar dat kan worden bevestigd met een veiligheidsgordel, kunt u de bevestiging gebruiken voor extra veiligheid.

1. Zet de hoofdsteun in de hoogste stand.

► Verwijder de kofferruimteafdekking.

➤ **Bagageruimteafdekking** BLZ. 227

2. Leid de bevestigingsband tussen de poten van de hoofdsteun.

3. Bevestig de haak van de bevestigingsband aan het bevestigingspunt.

4. Haal de bevestigingsband aan volgens de instructies van de fabrikant van het kinderzitje.

5. Zorg ervoor dat het kinderzitje stevig bevestigd is door het naar voren en naar achteren en van links naar rechts te wiegen; u zou een kleine beweging moeten voelen.

6. Zorg ervoor dat alle ongebruikte veiligheidsgordels die in het bereik van het kind liggen, vastgegespt zijn.

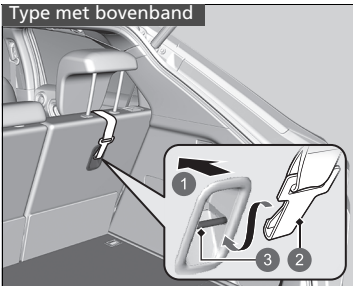

- 1 Voorkant van het voertuig
- 2 Haak van bevestigingsband
- 3 Bevestiging

## Meer veiligheid met een bevestigingsband

**WAARSCHUWING:** Bevestigingspunten van een kinderzitje zijn ontworpen om enkel het gewicht opgelegd door correct bevestigde kinderzitjes te weerstaan. In geen geval mogen deze gebruikt worden om veiligheidsgordels voor volwassenen, harnassen of andere voorwerpen of uitrustingen aan het voertuig te bevestigen.

Gebruik altijd een bevestigingsband voor een naar voren gericht kinderzitje als de veiligheidsgordel of onderste verankeringspunten worden gebruikt.

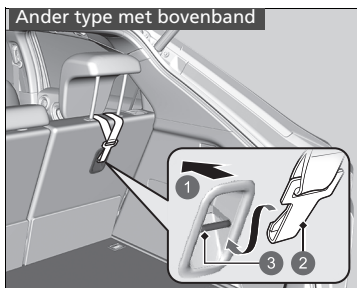

- 1 Voorkant van het voertuig
- 2 Haak van bevestigingsband
- 3 Bevestiging

## Veiligheid van grotere kinderen

### ■ Grotere kinderen beschermen

De volgende pagina's geven instructies over het controleren van de juiste veiligheidsgordelpasvorm en over het type zitverhoger dat moet worden gebruikt; ook komen belangrijke voorzorgsmaatregelen aan de orde voor kinderen die voorin moeten zitten.

### ■ Veiligheidsgordelpasvorm controleren

Is een kind te groot voor een kinderzitje, laat het dan op de achterbank zitten met de heup-/schoudergordel correct vastgegespt. Laat het kind rechtop zitten en zo ver mogelijk naar achteren en beantwoord de volgende vragen.



#### ■ Controlelijst

- Buigen de knieën van het kind comfortabel over de rand van de stoel?
- Kruist de schoudergordel het lichaam tussen de nek en de arm van het kind?
- Ligt het heupgedeelte van de veiligheidsgordel zo laag mogelijk en raakt het de dijen van het kind?
- Kan het kind op deze wijze gedurende de gehele rit blijven zitten?

Is uw antwoord op al deze vragen bevestigend, dan kan het kind de heup-/schoudergordel correct dragen. Is uw antwoord nee op ten minste één van deze vragen, dan dient het kind in een zitverhoger te zitten totdat de veiligheidsgordel zonder zitverhoger past.

### ⚠ Veiligheid van grotere kinderen

## ⚠ WAARSCHUWING

Als u een kind van 12 jaar of jonger op de stoel van de voorpassagier laat zitten, kan het ernstig of dodelijk letsel oplopen als de airbag van de voorpassagier wordt opgeblazen.

Indien een groter kind op de stoel van de voorpassagier moet zitten, plaatst u de stoel zo ver mogelijk naar achteren en laat u het kind rechtop zitten en de veiligheidsgordel op de juiste wijze dragen. Gebruik indien nodig een zitverhoger.

## Zitverhogers

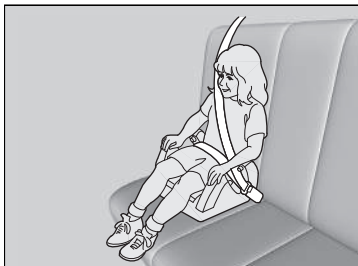

Kan een heup-/schoudergordel niet op correcte wijze worden gedragen, laat het kind dan op een zitverhoger op de achterbank zitten. Controleer in het belang van de veiligheid van het kind of het kind voldoet aan de aanbevelingen van de fabrikant van de zitverhoger.



1 Geleider

Voor bepaalde zitverhogers is een rugleuning beschikbaar. Bevestig de rugleuning op de zitverhoger en pas deze aan de voertuigstoel aan volgens de instructies van de fabrikant van de zitverhoger. Zorg ervoor dat de veiligheidsgordel correct door de geleider op de schouder van de rugleuning gehaald wordt en dat de gordel de nek van het kind niet aanraakt en niet kruist.

## Zitverhogers

Lees vóór het plaatsen van een zitverhoger de bijbehorende instructies aandachtig door en bevestig de verhoger overeenkomstig deze instructies.

Er zijn lage en hoge zitverhogers. Kies het type zitverhoger waarbij het kind de veiligheidsgordel correct kan dragen.

Wij raden een zitverhoger met rugleuning aan, aangezien hierbij de schoudergordel gemakkelijker kan worden afgesteld.

## ■ Grotere kinderen beschermen - laatste controles

Uw voertuig is voorzien van een achterbank waarop kinderen op de juiste wijze kunnen worden vastgegespt. Als u een groep kinderen moet vervoeren, waarbij één kind op de stoel van de voorpassagier moet zitten:

- Zorg ervoor dat u de instructies en veiligheidsinformatie in deze handleiding volledig leest en begrijpt.
- Schuif de stoel van de voorpassagier zo ver mogelijk naar achteren.
- Laat het kind rechtop en zo ver mogelijk naar achteren op de stoel zitten.
- Controleer of de veiligheidsgordel op de juiste wijze gedragen wordt en of het kind stevig in de stoel wordt vastgehouden.

## ■ Kinderen in het oog houden

We adviseren u met klem kinderen goed in het oog te houden. Ook oudere kinderen moet u er soms aan herinneren dat ze hun veiligheidsgordel moeten dragen en rechtop moeten zitten.



## Koolmonoxidegas

De uitlaatgassen van de motor van dit voertuig bevatten koolstofmonoxide, een kleurloos, geurloos en zeer giftig gas. Zolang u uw voertuig op de juiste wijze onderhoudt, kan koolmonoxidegas niet het interieur binnendringen.

### ■ Laat het uitlaatsysteem op lekkage inspecteren wanneer

- Het uitlaatsysteem een ongewoon geluid produceert.
- Het uitlaatsysteem beschadigd kan zijn.
- Het voertuig voor het verversen van olie op een hefbrug staat.

Wanneer u met het voertuig rijdt terwijl de achterklep geopend is, kunnen de uitlaatgassen als gevolg van de luchtstroming rondom het voertuig het interieur ingezogen worden, waardoor een gevaarlijke situatie ontstaat. Is het noodzakelijk om met geopende achterklep te rijden, open dan alle ruiten en stel het klimaatregelsysteem af zoals hieronder weergegeven.

1. Selecteer de frisse-luchtmodus.
2. Selecteer de modus .
3. Zet de aanjager in de hoogste stand.
4. Stel de temperatuurregeling op een comfortabele waarde af.

Regel het klimaatregelsysteem op dezelfde manier als wanneer u in uw geparkeerde voertuig zit terwijl de motor draait.

### ⌘ Koolmonoxidegas

## ⚠ WAARSCHUWING

Koolmonoxidegas is giftig. Door het inademen van koolmonoxide kunt u het bewustzijn verliezen en kunt u dodelijk letsel oplopen.

Vermijd afgesloten ruimten waarin of handelingen waardoor u aan koolmonoxide wordt blootgesteld.

Een afgesloten ruimte, zoals een garage, kan zich snel met koolmonoxidegas vullen.

Laat de motor niet lopen terwijl de garagedeuren gesloten zijn. Zelfs bij geopende garagedeuren dient u het voertuig onmiddellijk na het starten van de motor uit de garage te rijden.

## Plaatsen van stickers

Deze stickers bevinden zich op de aangegeven plaatsen. Ze waarschuwen u voor mogelijke gevaren die ernstig of dodelijk letsel zouden kunnen veroorzaken. Lees deze stickers aandachtig door.

Indien een sticker loskomt of onleesbaar wordt, neemt u contact op met een dealer om die te vervangen.

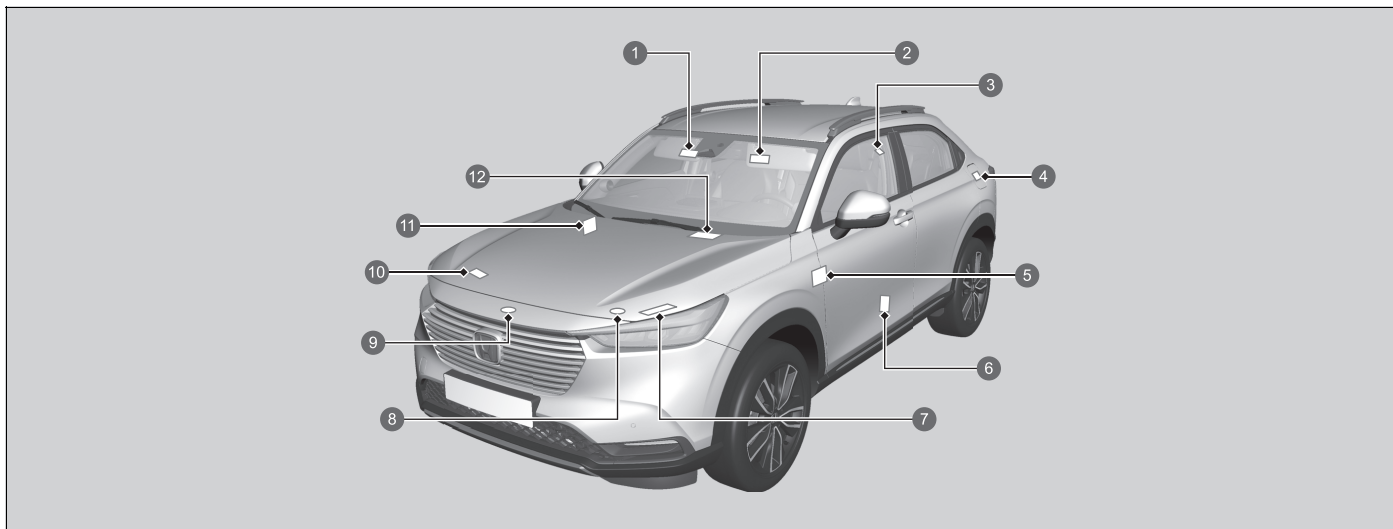

- 1 Kind in het voertuig beschermen (stuur links) ➤ BLZ. 73
- 2 Kind in het voertuig beschermen (stuur rechts) ➤ BLZ. 73
- 3 Hoofdsteun achter ➤ BLZ. 216
- 4 Brandstof ➤ BLZ. 495
- 5 Uitschakelingsysteem van airbag van voorpassagier (stuur rechts) ➤ BLZ. 65
- 6 Informatie voor lakken ➤ BLZ. 563
- 7 12V-accu ➤ BLZ. 551

- 8 Dop koelvloeistofreservetank omzetter
- 9 Radiateurdop ➤ BLZ. 526
- 10 Airconditioning ➤ BLZ. 554
- 11 Uitschakelingsstelsel van airbag van voorpassagier (stuur links) ➤ BLZ. 65
- 12 Draadloze oplader\* ➤ BLZ. 233

# Instrumentenpaneel

Dit hoofdstuk beschrijft de bedieningsknoppen, controlelampjes en meters die tijdens het rijden worden gebruikt.

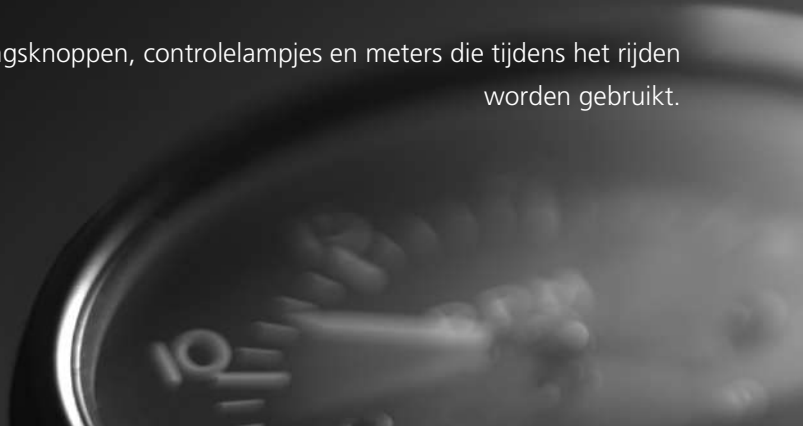

<b>Controlelampjes</b> .....	102
Waarschuwings- en informatiemeldingen op interface voor bestuurdersinformatie.....	120
<b>Meters en de interface voor bestuurdersinformatie</b>	
Meters.....	132
Interface voor bestuurdersinformatie ....	135

Controlelampjes gaan branden/knipperen afhankelijk van de staat van het voertuig. Tegelijkertijd kunnen berichten worden weergegeven op de interface voor bestuurdersinformatie. Voer de actie uit die in het bericht wordt beschreven, zoals 'Neem contact op met een dealer'.



























Stel in dat berichten worden weergegeven door **Waarschuwingbericht** in te stellen op AAN.

U kunt ook de taal van de berichten aanpassen.

## ➤ Instelbare functies BLZ. 304

 *1	Controlelampje parkeerrem en remsysteem (rood)	→P. 104
 *1	Controlelampje parkeerrem en remsysteem (amber)	→P. 106
 *1	Controlelampje Automatic Brake Hold-systeem	→P. 106
 *1	Controlelampje Automatic Brake Hold	→P. 106
 *1	Storingsindicatielampje	→P. 107
 *1	Controlelampje laadsysteem 12V-accu	→P. 107
 *1	Schakelstandindicator	→P. 108
 *1	Controlelampje flipper voor vertraging	→P. 108
 *1	Controlelampje transmissiesysteem	→P. 108
 *1	Controlelampje voedingsysteem	→P. 107
 *1	Controlelampje 'Gereed'	→P. 107
 *1	Controlelampje EV	→P. 107
 *1	Waarschuwinglampje veiligheidsgordel	→P. 109
 *1	Controlelampje laag brandstofpeil	→P. 109
 *1	Controlelampje antiblokkeersysteem (ABS)	→P. 109
 *1	Waarschuwinglampje aanvullend veiligheidssysteem	→P. 109
 *1	Controlelampjes airbag voorpassagier On/Off	→P. 110

\*1: Wanneer u de voedingsmodus in de stand AAN zet, gaan deze controlelampjes branden om aan te geven dat de systeemcontroles worden uitgevoerd. De lampjes gaan uit na een paar seconden of nadat het voedingsysteem is gestart. Als een controlelampje niet aan of uit gaat, is er mogelijk een storing in het betreffende systeem. Volg de instructies in de gebruikershandleiding om het probleem op te lossen.



	*1 Controlelampje assistentiesysteem voertuigstabiliteit (VSA)	→P. 110		*1 Controlelampje automatisch grootlicht	→P. 113		Controlelampje beveiligingssysteemalarm	→P. 113
	*1 Waarschuwinglampje voertuigstabiliteitsassistentiesysteem (VSA) OFF	→P. 110		Controlelampje ECON-modus	→P. 114		Controlelampje startblokkeringssysteem	→P. 113
	*1 Controlelampje elektrisch stuurbevestigingssysteem (EPS)	→P. 111		Controlelampje SPORT-modus	→P. 114		*1 Controlelampje Adaptive Cruise Control (ACC) met Low Speed Follow (amber)	→P. 116
	*1 Controlelampje lage bandenspanning/waarschuwingssysteem bandenspanning	→P. 112		Controlelampje NORMAL-modus	→P. 114		Controlelampje Adaptive Cruise Control (ACC) met Low Speed Follow (wit/groen)	→P. 116
	Controlelampjes richtingaanwijzers en alarmknipperlichten	→P. 111		Waarschuwinglampje systeemmelding	→P. 114		*1 Controlelampje Lane Keeping Assist System (LKAS) (amber)	→P. 116
	Controlelampje grootlicht	→P. 111		Controlelampje Road Departure Mitigation gereed voor assistentie	→P. 117		Controlelampje Lane Keeping Assist System (LKAS) (wit/groen)	→P. 117
	Controlelampje lichten aan	→P. 111		Controlelampje van de instelbare snelheidsbegrenzer (wit/groen)	→P. 115		*1 Controlelampje veiligheidsondersteuning (amber)	→P. 117
	Controlelampje mistlamp voor*	→P. 111		Controlelampje van de intelligente snelheidsbegrenzer (wit/groen)	→P. 115		Controlelampje veiligheidsondersteuning (groen/grijs)	→P. 119
	Controlelampje mistlamp achter	→P. 112		Controlelampje Hill Descent Control-systeem (wit/groen)	→P. 115			

\*1: Wanneer u de voedingsmodus in de stand AAN zet, gaan deze controlelampjes branden om aan te geven dat de systeemcontroles worden uitgevoerd. De lampjes gaan uit na een paar seconden of nadat het voedingsstelsel is gestart. Als een controlelampje niet aan of uit gaat, is er mogelijk een storing in het betreffende systeem. Volg de instructies in de gebruikershandleiding om het probleem op te lossen.

Controlelampje	Naam	Aan/Knipperend	Uitleg
 <p>(rood)</p>	<p>Controlelampje parkeerrem en remsysteem (rood)</p>	<ul style="list-style-type: none"> <li>• Gaat branden als de parkeerrem wordt ingeschakeld en gaat uit als deze wordt uitgeschakeld.</li> </ul>	<ul style="list-style-type: none"> <li>• De zoemer klinkt en het controlelampje gaat branden als u rijdt terwijl de parkeerrem is ingeschakeld.</li> <li>• Brandt circa 30 seconden wanneer u de elektronische parkeerrem inschakelt terwijl de voedingsmodus in de stand ACCESSOIRE of VOERTUIG UIT staat en gaat dan uit.</li> <li>• Blijft circa 30 seconden branden wanneer u de voedingsmodus in de stand VOERTUIG UIT zet terwijl de elektronische parkeerrem is ingeschakeld en gaat dan uit.</li> </ul>
		<ul style="list-style-type: none"> <li>• Gaat branden wanneer het remvloeistofniveau te laag is.</li> </ul>	<ul style="list-style-type: none"> <li>• <b>Gaat branden tijdens het rijden</b> - Controleer of de parkeerrem is vrijgezet. Stop op een veilige plaats en controleer het remvloeistofniveau.                     <ul style="list-style-type: none"> <li>☒ <b>Wat te doen wanneer het controlelampje gaat branden tijdens het rijden</b> BLZ. 595</li> </ul> </li> </ul>

Controlelampje	Naam	Aan/Knipperend	Uitleg
 <p>(rood)</p>	<p>Controlelampje parkeerrem en remsysteem (rood)</p>	<ul style="list-style-type: none"> <li>• Gaat branden wanneer er een probleem met het remsysteem is.</li> </ul>	<ul style="list-style-type: none"> <li>• <b>Gaat branden samen met het ABS- controlelampje</b> - Laat uw voertuig door een dealer controleren.             <ul style="list-style-type: none"> <li>➤ <b>Als het rode controlelampje van het remsysteem gaat branden of knipperen</b> BLZ. 595</li> </ul> </li> <li>• <b>Gaat samen met het controlelampje parkeerrem en remsysteem (amber) branden</b> - Stop onmiddellijk op een veilige plek. Neem contact op met een dealer voor reparatie. Het rempedaal wordt moeilijker te bedienen. Trap het pedaal verder in dan u gewoonlijk doet.             <ul style="list-style-type: none"> <li>➤ <b>Als het rode remsysteemcontrolelampje brandt/knippert en het amber controlelampje brandt</b> BLZ. 597</li> </ul> </li> <li>• <b>Knippert en tegelijkertijd gaat het controlelampje parkeerrem en remsysteem (amber) branden</b> - Er is een probleem met de elektronische parkeerrem. De parkeerrem mag niet zijn ingeschakeld. Vermijd het gebruik van de parkeerrem en laat uw voertuig onmiddellijk door een dealer controleren.             <ul style="list-style-type: none"> <li>➤ <b>Als het rode remsysteemcontrolelampje brandt/knippert en het amber controlelampje brandt</b> BLZ. 597</li> </ul> </li> </ul>



Controlelampje	Naam	Aan/Knipperend	Uitleg
	Controlelampje Automatic Brake Hold-systeem	<ul style="list-style-type: none"> <li>Gaat branden wanneer de Automatic Brake Hold is ingeschakeld.</li> </ul>	<ul style="list-style-type: none"> <li> <b>Automatic Brake Hold</b> BLZ. 475</li> </ul>
	Controlelampje Automatic Brake Hold	<ul style="list-style-type: none"> <li>Gaat branden wanneer de Automatic Brake Hold is geactiveerd.</li> </ul>	<ul style="list-style-type: none"> <li> <b>Automatic Brake Hold</b> BLZ. 475</li> </ul>
	Controlelampje parkeerrem en remsysteem (amber)	<ul style="list-style-type: none"> <li>Gaat branden wanneer er een remgerelateerd probleem is, maar niet met het conventionele remsysteem.</li> <li>Gaat branden als er een probleem is met de samenwerkende besturing bij regeneratief remmen of het elektrische servoremsysteem.</li> <li>Gaat branden wanneer er een probleem is met het systeem van de elektronische parkeerrem en/of het Automatic Brake Hold-systeem.</li> </ul>	<ul style="list-style-type: none"> <li><b>Gaait branden tijdens het rijden</b> - Vermijd hoge snelheden en plotseling remmen. Breng het voertuig onmiddellijk naar een dealer.</li> <li><b>Blijft constant branden</b> - Vermijd het gebruik van de parkeerrem en laat uw voertuig onmiddellijk door een dealer controleren.</li> </ul>

Controlelampje	Naam	Aan/Knipperend	Uitleg
	Storingsindicatie-lampje	<ul style="list-style-type: none"> <li>• Gaat branden als er een probleem met de emissieregelsystemen is.</li> <li>• Knippert wanneer overslaan in de cilinders wordt ontdekt.</li> </ul>	<p>► <b>Storingsindicatielampje brandt of knippert</b> BLZ. 594</p>
	Controlelampje voedingssysteem	<ul style="list-style-type: none"> <li>• Gaat branden als er een probleem is met het elektrische voertuigstelsel.</li> </ul>	<ul style="list-style-type: none"> <li>• Laat het voertuig door een dealer controleren.</li> <li>• <b>Stop als dat veilig kan</b> wordt weergegeven op de interface voor bestuurdersinformatie - stop onmiddellijk op een veilige plaats en neem contact op met een dealer.</li> </ul>
	Controlelampje 'Gereed'	<ul style="list-style-type: none"> <li>• Gaat branden wanneer het voertuig gereed is om te rijden.</li> </ul>	<p>► <b>Voeding inschakelen</b> BLZ. 359</p>
	Controlelampje <b>EV</b>	<ul style="list-style-type: none"> <li>• Gaat branden wanneer het voertuig wordt aangedreven door de elektromotor en de benzinemotor niet in werking is.</li> </ul>	—
	Controlelampje laadsysteem 12V-accu	<ul style="list-style-type: none"> <li>• Gaat branden wanneer de 12V-accu niet wordt opgeladen.</li> </ul>	<ul style="list-style-type: none"> <li>• Stop onmiddellijk op een veilige plaats en neem contact op met een dealer.</li> <li>► <b>12V-accu controleren</b> BLZ. 546</li> <li>► <b>Indien het controlelampje van het laadsysteem van de 12V-accu gaat branden</b> BLZ. 593</li> </ul>

Controlelampje	Naam	Aan/Knipperend	Uitleg
	Controlelampje transmissiesysteem	<ul style="list-style-type: none"> <li>• Knippert indien er een probleem met het transmissiesysteem is.</li> </ul>	<ul style="list-style-type: none"> <li>• <b>Knippert tijdens het rijden</b> - Vermijd plotseling wegrijden en accelereren en laat uw voertuig onmiddellijk door een dealer controleren.</li> <li>• <b>Niet rijden wordt weergegeven op de interface voor bestuurdersinformatie</b> - Stop onmiddellijk op een veilige plaats en neem contact op met een dealer.</li> </ul>
	Schakelstandindicator	<ul style="list-style-type: none"> <li>• Geeft de huidige schakelstand aan.</li> </ul>	<ul style="list-style-type: none"> <li>☒ <b>Schakelen</b> BLZ. 365</li> </ul>
	Controlelampje flipper voor vertraging	<ul style="list-style-type: none"> <li>• Gaat branden wanneer aan de flipper wordt getrokken.</li> <li>• Knippert wanneer er geen sprake is van vertraging als aan de flipper wordt getrokken.</li> <li>• Gaat branden met <b>M</b> wanneer de <b>SPORT</b>-modus is geselecteerd of met de schakelhendel in de stand <b>B</b> wanneer aan de flipper wordt getrokken.</li> </ul>	<ul style="list-style-type: none"> <li>☒ <b>Flipper voor vertraging</b> BLZ. 367</li> </ul>

Controlelampje	Naam	Aan/Knipperend	Uitleg
	Waarschuwing-lampje veiligheids gordel	<ul style="list-style-type: none"> <li>• Gaat branden als u geen veiligheidsgordel om heeft wanneer u de voedingsmodus op AAN zet.</li> <li>• Draagt de voorpassagier de veiligheidsgordel niet, dan gaat het controlelampje een paar seconden later branden.</li> <li>• Blijft enige tijd branden wanneer de veiligheidsgordel achter wordt losgeklikt terwijl de voedingsmodus is ingeschakeld.</li> <li>• Knippert tijdens het rijden als u en/of een van de passagiers de veiligheidsgordel niet draagt. Er klinkt een zoemer en het waarschuwinglampje knippert met regelmatige intervallen.</li> </ul>	<ul style="list-style-type: none"> <li>• De zoemer stopt en het controlelampje gaat uit wanneer u en de passagier de veiligheidsgordels vastgespen.</li> <li>• <b>Blijft branden nadat u en/of de passagiers de veiligheidsgordel(s) hebben vastgespt</b> - Er kan zich een detectiefout in de sensor hebben voorgedaan. Laat het voertuig door een dealer controleren. <ul style="list-style-type: none"> <li>➤ <b>Waarschuwinglampje veiligheidsgordel</b> BLZ. 47</li> </ul> </li> </ul>
	Controlelampje laag brandstofpeil	<ul style="list-style-type: none"> <li>• Gaat branden wanneer het brandstofreservevolume wordt bereikt (nog ongeveer 5,3 liter over).</li> <li>• Knippert als er een probleem is met de brandstofmeter.</li> </ul>	<ul style="list-style-type: none"> <li>• <b>Gaat branden</b> - Vul zo snel mogelijk de brandstoftank van uw voertuig.</li> <li>• <b>Knippert</b> - Laat uw voertuig door een dealer controleren.</li> </ul>
	Controlelampje antiblokkeersysteem (ABS)	<ul style="list-style-type: none"> <li>• Gaat branden als er een probleem met het ABS is.</li> </ul>	<ul style="list-style-type: none"> <li>• <b>Blijft constant branden</b> - Laat uw voertuig door een dealer controleren. Blijft dit controlelampje branden, dan beschikt uw voertuig nog steeds over het normale remvermogen, echter zonder antiblokkeerfunctie. <ul style="list-style-type: none"> <li>➤ <b>Antiblokkeersysteem (ABS)</b> BLZ. 478</li> </ul> </li> </ul>
	Waarschuwing-lampje aanvullend veiligheidssysteem	<ul style="list-style-type: none"> <li>• Gaat branden zodra een probleem met één van de volgende systemen wordt ontdekt: <ul style="list-style-type: none"> <li>- Aanvullend veiligheidssysteem</li> <li>- Zijairbagsysteem</li> <li>- Zijgordijnairbagsysteem</li> <li>- Veiligheidsgordelspanners</li> </ul> </li> </ul>	<ul style="list-style-type: none"> <li>• <b>Blijft constant branden</b> - Laat uw voertuig door een dealer controleren.</li> </ul>

Controlelampje	Naam	Aan/Knipperend	Uitleg
	Controlelampjes airbag voorpassagier On/Off	<ul style="list-style-type: none"> <li>• Wanneer de airbag van de voorpassagier actief is: Het controlelampje On gaat weer aan en blijft ongeveer 60 seconden branden. Wanneer de airbag van de voorpassagier niet actief is: Het controlelampje Off gaat weer aan en blijft branden. Dit is een waarschuwing dat de airbag van de voorpassagier is gedeactiveerd.</li> </ul>	<ul style="list-style-type: none"> <li>➤ <b>Uitschakelingssysteem van airbag van voorpassagier</b> BLZ. 63</li> </ul>
	Controlelampje assistentiesysteem voertuigstabiliteit (VSA)	<ul style="list-style-type: none"> <li>• Knippert wanneer het VSA-systeem ingeschakeld is.</li> <li>• Gaat branden als er een probleem is met het VSA-systeem, Agile Handling Assist (wendbaarheidsassistent) of het Hill Start Assist-systeem.</li> <li>• Gaat branden als het VSA-systeem tijdelijk wordt gedeactiveerd nadat de 12V-accu is losgekoppeld en vervolgens opnieuw is aangesloten.</li> </ul>	<p style="text-align: center;">—</p> <ul style="list-style-type: none"> <li>• <b>Blijft constant branden</b> - Laat uw voertuig door een dealer controleren. <ul style="list-style-type: none"> <li>➤ <b>Voertuigstabiliteitsassistentiesysteem (VSA)</b> BLZ. 389</li> <li>➤ <b>Hill Start Assist-systeem</b> BLZ. 361</li> </ul> </li> <li>• Rijd een korte afstand met een snelheid van meer dan 20 km/h. Het controlelampje zou uit moeten gaan. Als het lampje niet uit gaat, laat u het voertuig door een dealer controleren.</li> </ul>
	Waarschuwing-lampje voertuigstabiliteitsassistentiesysteem (VSA) <b>OFF</b>	<ul style="list-style-type: none"> <li>• Gaat branden wanneer VSA gedeeltelijk wordt uitgeschakeld.</li> <li>• Gaat branden als het VSA-systeem tijdelijk wordt gedeactiveerd nadat de 12V-accu is losgekoppeld en vervolgens opnieuw is aangesloten.</li> </ul>	<ul style="list-style-type: none"> <li>➤ <b>VSA Aan en Uit</b> BLZ. 390</li> <li>• Rijd een korte afstand met een snelheid van meer dan 20 km/h. Het controlelampje zou uit moeten gaan. Als het lampje niet uit gaat, laat u het voertuig door een dealer controleren.</li> </ul>

Controlelampje	Naam	Aan/Knipperend	Uitleg
	Controlelampje elektrisch stuurbevoegdheids-systeem (EPS)	<ul style="list-style-type: none"> <li>• Gaat branden als er een probleem is met het EPS-systeem.</li> </ul>	<ul style="list-style-type: none"> <li>• <b>Blijft constant branden</b> - Laat uw voertuig door een dealer controleren.</li> <li>• <b>Niet rijden wordt weergegeven op de interface voor bestuurdersinformatie</b> - Stop onmiddellijk op een veilige plaats en neem contact op met een dealer. <ul style="list-style-type: none"> <li>► <b>Als het controlelampje van het elektrisch stuurbevoegdheids-systeem (EPS) gaat branden</b> BLZ. 596</li> </ul> </li> </ul>
	Controlelampjes richtingaanwijzers en alarmknipperlichten	<ul style="list-style-type: none"> <li>• Knippert wanneer u de richtingaanwijzerschakelaar bedient.</li> <li>• Knipperen samen met alle richtingaanwijzers wanneer u de alarmknipperlichtschakelaar indrukt.</li> <li>• Knipperen samen met alle richtingaanwijzers wanneer u het rempedaal intrapt terwijl met hoge snelheid wordt gereden.</li> </ul>	<ul style="list-style-type: none"> <li>• <b>Knippert niet of knippert snel</b> <ul style="list-style-type: none"> <li>► <b>Lampen vervangen</b> BLZ. 530</li> </ul> </li> </ul>
	Controlelampje grootlicht	<ul style="list-style-type: none"> <li>• Gaat branden wanneer grootlicht wordt ingeschakeld.</li> </ul>	—
	Controlelampje lichten aan	<ul style="list-style-type: none"> <li>• Gaat branden wanneer de parkeerlichten, achterlichten en andere externe lichten branden.</li> </ul>	<ul style="list-style-type: none"> <li>► <b>Verlichting</b> BLZ. 183</li> </ul>
	Controlelampje mistlamp voor*	<ul style="list-style-type: none"> <li>• Gaat branden wanneer de voorste mistlampen worden ingeschakeld.</li> </ul>	<ul style="list-style-type: none"> <li>► <b>Mistlampen</b> BLZ. 187</li> </ul>

\* Niet beschikbaar op alle modellen

Controlelampje	Naam	Aan/Knipperend	Uitleg
	Controlelampje mistlamp achter	<ul style="list-style-type: none"> <li>• Gaat branden wanneer de achterste mistlamp wordt ingeschakeld.</li> </ul>	<ul style="list-style-type: none"> <li>▣ <b>Mistlampen</b> BLZ. 187</li> </ul>
	Controlelampje lage bandenspanning/waarschuwingssysteem bandenspanning	<ul style="list-style-type: none"> <li>• Kan kort gaan branden als de voedingsmodus op AAN wordt gezet en het voertuig niet binnen 45 seconden gaat rijden, om aan te geven dat het initialisatieproces nog niet voltooid is.</li> <li>• Gaat aan en blijft aan wanneer: <ul style="list-style-type: none"> <li>- De bandenspanning van één of meer banden zeer laag is.</li> <li>- Het systeem is niet geïnitieerd.</li> </ul> </li> <li>• Knippert ongeveer één minuut en blijft vervolgens branden als er een probleem is met het waarschuwingssysteem voor bandenspanning.</li> <li>• Gaat branden als het waarschuwingssysteem voor bandenspanning tijdelijk wordt gedeactiveerd nadat de 12V-accu is losgekoppeld en opnieuw is aangesloten.</li> </ul>	<ul style="list-style-type: none"> <li>• <b>Gaat branden tijdens het rijden</b> - Stop op een veilige plek, controleer de bandenspanning en pomp de band(en) op indien nodig.</li> <li>• <b>Blijft branden tot de banden de aanbevolen bandenspanning hebben</b> - Het systeem moet worden ingeschakeld. <ul style="list-style-type: none"> <li>▣ <b>Kalibratie van het waarschuwingssysteem voor bandenspanning</b> BLZ. 392</li> </ul> </li> <li>• <b>Knippert en blijft branden</b> - Laat uw voertuig door een dealer controleren.</li> <li>• Rijd een korte afstand met een snelheid van meer dan 20 km/h. Het controlelampje zou uit moeten gaan. Als het lampje niet uit gaat, laat u het voertuig door een dealer controleren.</li> </ul>



Controlelampje	Naam	Aan/Knipperend	Uitleg
	Controlelampje automatisch grootlicht	<ul style="list-style-type: none"> <li>Gaat branden wanneer aan alle bedrijfsomstandigheden van het automatisch grootlicht is voldaan.</li> </ul>	<p>➤ <b>Automatisch grootlicht</b> BLZ. 193</p>
<p>Controlelampje</p>	Controlelampje startblokkerings-systeem	<ul style="list-style-type: none"> <li>Gaat knipperen wanneer het startblokkerings-systeem de sleutelinformatie niet herkent.</li> </ul>	<ul style="list-style-type: none"> <li><b>Knippert</b> - U kunt de motor niet starten. Zet de voedingsmodus in de stand VOERTUIG UIT en selecteer vervolgens opnieuw de stand AAN.  <b>Type met stuur rechts</b>                      Houd het rempedaal ingetrapt voordat u de voedingsmodus op AAN zet.</li> </ul> <p><b>Alle modellen</b></p> <ul style="list-style-type: none"> <li><b>Knippert herhaaldelijk</b> - Het systeem kan een storing hebben. Laat het voertuig door een dealer controleren.</li> <li>Probeer het systeem niet te wijzigen of er andere voorzieningen aan toe te voegen. Er kunnen elektrische problemen optreden.</li> </ul>
<p>Controlelampje</p>	Controlelampje beveiligings-systeemalarm	<ul style="list-style-type: none"> <li>Knippert wanneer het beveiligingssysteemalarm is ingeschakeld.</li> </ul>	<p>➤ <b>Beveiligingssysteemalarm</b> BLZ. 175</p>



Controlelampje	Naam	Aan/Knipperend	Uitleg
	Controlelampje <b>ECON</b> -modus	<ul style="list-style-type: none"> <li>Gaat branden wanneer de rijmodus in de stand <b>ECON</b> wordt gezet.</li> </ul>	<ul style="list-style-type: none"> <li>➤ <b>ECON-modus</b> BLZ. 373</li> </ul>
	Controlelampje <b>SPORT</b> -modus	<ul style="list-style-type: none"> <li>Gaat branden wanneer de rijmodus in de stand <b>SPORT</b> wordt gezet.</li> </ul>	<ul style="list-style-type: none"> <li>De zuinigheidsmeter blijft rood branden zolang de <b>SPORT</b>-modus is ingeschakeld.</li> <li>➤ <b>Rijmodusschakelaar</b> BLZ. 371</li> </ul>
	Controlelampje <b>NORMAL</b> -modus	<ul style="list-style-type: none"> <li>Gaat branden wanneer de rijmodus in de stand <b>NORMAL</b> wordt gezet.</li> </ul>	<ul style="list-style-type: none"> <li>➤ <b>Rijmodusschakelaar</b> BLZ. 371</li> </ul>
	Waarschuwing-lampje systeem-melding	<ul style="list-style-type: none"> <li>Wordt samen met een zoemer ingeschakeld wanneer een probleem wordt geconstateerd. Tegelijkertijd wordt een systeemmelding weergegeven op de interface voor bestuurdersinformatie.</li> </ul>	<ul style="list-style-type: none"> <li>Druk, terwijl het controlelampje brandt, op de knop  (Home) en selecteer <b>Informatie</b> om het bericht opnieuw te bekijken.</li> <li>➤ <b>Display wijzigen</b> BLZ. 135</li> <li>Raadpleeg de informatie over controlelampjes in dit hoofdstuk wanneer er een systeemmelding op de interface voor bestuurdersinformatie verschijnt. Baseer uw reactie op het bericht op de informatie voor het desbetreffende controlelampje.</li> <li>De interface voor bestuurdersinformatie keert niet terug naar het normale scherm, tenzij de waarschuwing wordt geannuleerd of de knop  (beginscherm) wordt ingedrukt.</li> </ul>



Controlelampje	Naam	Aan/Knipperend	Uitleg
	Controlelampje van de instelbare snelheidsbegrenzer (wit/groen)	<ul style="list-style-type: none"> <li>• Gaat wit branden wanneer u op de knop  drukt. Indien een ander controlelampje gaat branden, drukt u aansluitend op de knop <b>LIM</b>.</li> <li>• Gaat groen branden wanneer de instelbare snelheidsbegrenzer is ingesteld.</li> </ul>	<p>➤ <b>Instelbare snelheidsbegrenzer</b> BLZ. 376</p>
	Controlelampje van de intelligente snelheidsbegrenzer (wit/groen)	<ul style="list-style-type: none"> <li>• Gaat wit branden wanneer u op de knop  drukt. Indien een ander controlelampje gaat branden, drukt u aansluitend op de knop <b>LIM</b>.</li> <li>• Gaat groen branden wanneer u op de knop <b>RES/+</b> of de knop <b>SET/-</b> drukt.</li> </ul>	<p>➤ <b>Intelligente snelheidsbegrenzer</b> BLZ. 382</p>
	Controlelampje Hill Descent Control-systeem (wit/groen)	<ul style="list-style-type: none"> <li>• Gaat wit branden wanneer het Hill Descent Control-systeem ingeschakeld en gebruiksklaar is.</li> <li>• Gaat groen branden wanneer het Hill Descent Control-systeem in bedrijf is.</li> </ul>	<p>➤ <b>Hill Descent Control-systeem</b> BLZ. 374</p>

Controlelampje	Naam	Aan/Knipperend	Uitleg
	Controlelampje Adaptive Cruise Control (ACC) met Low Speed Follow (amber)	<ul style="list-style-type: none"> <li>• Gaat branden in geval van een probleem met ACC met Low Speed Follow.</li> <li>• Gaat branden als de ACC met Low Speed Follow tijdelijk wordt gedeactiveerd nadat de 12V-accu is losgekoppeld en opnieuw is aangesloten.</li> <li>• Het controlelampje kan tijdelijk gaan branden wanneer het maximaal toegestane gewicht wordt overschreden.</li> <li>• ACC met Low Speed Follow is automatisch geannuleerd.</li> </ul>	<ul style="list-style-type: none"> <li>• <b>Gaat branden tijdens het rijden</b> - Laat uw voertuig door een dealer controleren.</li> <li>• Rijd een korte afstand met een snelheid van meer dan 20 km/h. Het controlelampje zou uit moeten gaan. Als het lampje niet uit gaat, laat u het voertuig door een dealer controleren.</li> <li>• Zorg dat het totale laadgewicht het maximaal toegestane gewicht niet overschrijdt. <ul style="list-style-type: none"> <li>▣ <b>Maximum laadgewicht</b> BLZ. 355</li> </ul> </li> <li>• <b>Blijft constant branden</b> - Laat uw voertuig door een dealer controleren.</li> </ul>
	Controlelampje Adaptive Cruise Control (ACC) met Low Speed Follow (wit/groen)	<ul style="list-style-type: none"> <li>• Gaat wit branden wanneer u op de knop  drukt. Indien een ander controlelampje gaat branden, drukt u aansluitend op de knop <b>LIM</b>.</li> <li>• Gaat groen branden wanneer u op de knop <b>RES/+</b> of de knop <b>SET/-</b> drukt.</li> </ul>	<ul style="list-style-type: none"> <li>• <b>Adaptive Cruise Control (ACC) met Low Speed Follow</b> BLZ. 423</li> </ul>
	Controlelampje Lane Keeping Assist System (LKAS) (amber)	<ul style="list-style-type: none"> <li>• Gaat branden in geval van een storing in het LKAS.</li> <li>• Het controlelampje kan tijdelijk gaan branden wanneer het maximaal toegestane gewicht wordt overschreden.</li> </ul>	<ul style="list-style-type: none"> <li>• <b>Blijft constant branden</b> - Laat uw voertuig door een dealer controleren.</li> <li>• Zorg dat het totale laadgewicht het maximaal toegestane gewicht niet overschrijdt. <ul style="list-style-type: none"> <li>▣ <b>Maximum laadgewicht</b> BLZ. 355</li> </ul> </li> <li>• <b>Blijft constant branden</b> - Laat uw voertuig door een dealer controleren.</li> </ul>

Controlelampje	Naam	Aan/Knipperend	Uitleg
	Controlelampje Lane Keeping Assist System (LKAS) (wit/groen)	<ul style="list-style-type: none"> <li>• Gaat wit branden wanneer u op de knop LKAS drukt.</li> <li>• Gaat groen branden wanneer LKAS in bedrijf is.</li> </ul>	<p>➤ <b>Lane Keeping Assist-systeem (LKAS)</b> BLZ. 441</p>
	Controlelampje Road Departure Mitigation gereed voor assistentie	<ul style="list-style-type: none"> <li>• Gaat branden wanneer aan alle voorwaarden van het Road Departure Mitigation-systeem is voldaan en rijstrookmarkeringen worden gedetecteerd.</li> </ul>	<p>➤ <b>Road Departure Mitigation-systeem</b> BLZ. 453</p>
	Controlelampje veiligheidsondersteuning (amber)	<ul style="list-style-type: none"> <li>• Gaat branden als er een probleem is met het Road Departure Mitigation-systeem, CMBS, Remregeling lage snelheid of het Dode hoek-informatiesysteem*.</li> </ul>	<ul style="list-style-type: none"> <li>• <b>Blijft constant branden</b> - Laat uw voertuig door een dealer controleren.</li> </ul>
		<ul style="list-style-type: none"> <li>• Het controlelampje kan tijdelijk gaan branden wanneer het maximaal toegestane gewicht wordt overschreden.</li> </ul>	<ul style="list-style-type: none"> <li>• Zorg dat het totale laadgewicht het maximaal toegestane gewicht niet overschrijdt. ➤ <b>Maximum laadgewicht</b> BLZ. 355</li> <li>• <b>Blijft constant branden</b> - Laat uw voertuig door een dealer controleren.</li> </ul>
		<ul style="list-style-type: none"> <li>• Gaat branden als het Road Departure Mitigation-systeem, CMBS en Remregeling lage snelheid tijdelijk worden gedeactiveerd nadat de 12V-accu is losgekoppeld en opnieuw is aangesloten.</li> </ul>	<ul style="list-style-type: none"> <li>• Rijd een korte afstand met een snelheid van meer dan 20 km/h. Het controlelampje zou uit moeten gaan. Als het lampje niet uit gaat, laat u het voertuig door een dealer controleren.</li> </ul>

\* Niet beschikbaar op alle modellen

Controlelampje	Naam	Aan/Knipperend	Uitleg
	<p>Controlelampje veiligheidsondersteuning (amber)</p>	<ul style="list-style-type: none"> <li>• Gaat branden als het Road Departure Mitigation-systeem en/of CMBS zichzelf uitschakelt.</li> </ul>	<ul style="list-style-type: none"> <li>• <b>Blijft branden</b> - De temperatuur in de camera is te hoog. Gebruik het klimaatregelsysteem om de camera af te koelen. Het systeem wordt ingeschakeld wanneer de temperatuur in de camera is gedaald.                     <ul style="list-style-type: none"> <li>▣ <b>Groothoekcamera voorzijde</b> BLZ. 468</li> </ul> </li> <li>• <b>Blijft branden</b> - Het gebied rondom de camera is bedekt met vuil, modder, enz. Stop op een veilige plek en veeg het vuil weg met een zachte doek.</li> <li>• Laat het voertuig door een dealer controleren als het controlelampje en het bericht niet verdwijnen nadat u het gebied rondom de camera hebt gereinigd.                     <ul style="list-style-type: none"> <li>▣ <b>Groothoekcamera voorzijde</b> BLZ. 468</li> </ul> </li> <li>• Dit kan gaan branden bij weinig omgevingslicht, zoals tijdens het rijden in een tunnel, 's nachts, bij zonsopgang of bij schemering.</li> </ul>

Controlelampje	Naam	Aan/Knipperend	Uitleg
	Controlelampje veiligheidsondersteuning (amber)	<ul style="list-style-type: none"> <li>• Gaat branden wanneer modder, sneeuw of ijs zich ophoopt in de buurt van de sonarsensor.</li> </ul>	<ul style="list-style-type: none"> <li>• Verwijder het obstakel in de buurt van de radarsensor.                             <ul style="list-style-type: none"> <li>➤ <b>Remregeling lage snelheid</b> BLZ. 417</li> </ul> </li> </ul>
		<b>Modellen met dode hoek-informatiesysteem</b> <ul style="list-style-type: none"> <li>• Gaat branden wanneer modder, sneeuw of ijs zich ophoopt in de buurt van de sensor van het dode hoek-informatiesysteem.</li> <li>• Gaat branden wanneer de temperatuur van de sensor van het dode hoek-informatiesysteem hoog is.</li> </ul>	<ul style="list-style-type: none"> <li>• <b>Gaat branden tijdens het rijden</b> - Er kan iets zijn dat de sensor van het dode hoek-informatiesysteem verstoort. Controleer de omgeving van de sensor van het dode hoek-informatiesysteem en verwijder eventuele obstakels.</li> <li>• Het systeem keert terug naar normale werking wanneer de temperatuur afneemt.                             <ul style="list-style-type: none"> <li>➤ <b>Dode hoek-informatiesysteem*</b> BLZ. 394</li> </ul> </li> </ul>
	Controlelampje veiligheidsondersteuning (groen/grijs)	<ul style="list-style-type: none"> <li>• Gaat groen branden als het Road Departure Mitigation-systeem, CMBS, Remregeling lage snelheid en het Dode hoek-informatiesysteem* zijn ingeschakeld.</li> <li>• Gaat groen en grijs branden als het Road Departure Mitigation-systeem, CMBS, Remregeling lage snelheid en het Dode hoek-informatiesysteem* of twee of drie van deze systemen zijn uitgeschakeld.</li> <li>• Gaat grijs branden als het Road Departure Mitigation-systeem, CMBS, Remregeling lage snelheid en het Dode hoek-informatiesysteem* zijn uitgeschakeld.</li> </ul>	<ul style="list-style-type: none"> <li>➤ <b>Road Departure Mitigation-systeem aan en uit</b> BLZ. 456</li> <li>➤ <b>CMBS Aan en Uit</b> BLZ. 409</li> <li>➤ <b>Dode hoek-informatiesysteem aan/uit</b> BLZ. 397</li> <li>➤ <b>Het systeem in- en uitschakelen</b> BLZ. 420</li> </ul>

\* Niet beschikbaar op alle modellen

## Waarschuwings- en informatiemeldingen op interface voor bestuurdersinformatie

De waarschuwings- en informatiemeldingen worden alleen op de interface voor bestuurdersinformatie weergegeven. Druk op de knop  (Home), selecteer **Informatie** en druk vervolgens op het linker selectiewieltje om het bericht nogmaals te bekijken met het waarschuwingslampje systeemmelding aan.

### ■ Pictogrammen

Aangezien berichten niet worden weergegeven op de interface voor bestuurdersinformatie wanneer Waarschuwingmelding is ingesteld op UIT, kunt u de onderstaande berichten controleren. Voer de actie uit die in het bericht wordt beschreven, zoals 'Neem contact op met een dealer'.

- **Rode pictogrammen** BLZ. 121
- **Oranje pictogrammen** BLZ. 122
- **Groene pictogrammen** BLZ. 127
- **Andere pictogrammen** BLZ. 128

Stel in dat berichten worden weergegeven door **Waarschuwingsbericht** in te stellen op AAN. U kunt ook de taal van de berichten aanpassen.

- **Instelbare functies** BLZ. 304

■ Rode pictogrammen





Pictogram	Bericht
	Kritieke systeemstoring gedetecteerd. Stop als dat veilig kan
	Verminderde stuurbeheersing. Stop als dat veilig kan.
	Verminderde remprestaties. Stop als dat veilig kan.
	Laag remvloeistofpeil. Controleer het vloeistofniveau.
	Parkeerrem ingeschakeld
	Schakel de parkeerrem uit
	Kan cruisecontrol niet instellen: Parkeerrem is ingeschakeld
	Cruisecontrol geannuleerd: Parkeerrem was ingeschakeld
	Storing remsysteem. Mogelijk verminderde remprestaties.

Pictogram	Bericht
	Storing remsysteem. Mogelijk verminderde remprestaties.
	Klik veiligheidsgordel vast
	Klik veiligheidsgordel van de passagier vast
	⚠ Waarschuwing lampje veiligheidsgordel BLZ. 47
	Storing 12V-acculaadsysteem. Niet rijden.
	Lage motoroliedruk. Stop de motor. ⚠ Als de waarschuwing Lage motoroliedruk. verschijnt BLZ. 593



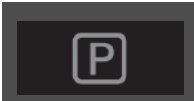





Pictogram	Bericht
	<b>Motortemperatuur te hoog. Laat de motor afkoelen.</b> <ul style="list-style-type: none"> <li>Oververhitting BLZ. 591</li> </ul>
	<b>Storing aanvullend veiligheidssysteem</b>
	<b>Controleer de achterbank</b>
	<b>Sturen vereist</b>
	<b>Rijbaanassistentie</b>
	<b>Storing parkeersensorsysteem</b>







■ Oranje pictogrammen





Pictogram	Bericht
	<b>Schakel parkeerrem in Om voertuig op zijn plek te houden</b>
	<b>Systeemstoring. Schakel naar PARK.</b>  <b>Schakel naar PARK</b>
	<ul style="list-style-type: none"> <li>Adaptive Cruise Control (ACC) met Low Speed Follow BLZ. 423</li> <li>Botsingsbeperkingsysteem (CMBS) BLZ. 405</li> <li>Remregeling lage snelheid BLZ. 417</li> </ul>
	<b>Rijbaanassistentie</b>
	<b>Temperatuur te laag om met voertuig te rijden</b>
	<b>Wacht terwijl het voertuig opwarmt</b>





Pictogram	Bericht
	<p>➤ <b>Snelheidsalarm</b> BLZ. 144</p>
	<p>Storing emissiesysteem. Mogelijk wordt het vermogen verlaagd.</p> <p>Storing emissiesysteem. Vermijd sterke acceleratie en hoge snelheden.</p> <p>Storing emissiesysteem. Niet rijden.</p>
	<p>Laag motoroliepeil. Controleer het motoroliepeil.</p>
	<p>Laag motoroliepeil. Controleer het motoroliepeil. ➤ Als de waarschuwing Laag motoroliepeil verschijnt BLZ. 599</p>
	<p>Storing motorkoelsysteem. Mogelijk wordt het vermogen verlaagd.</p>
	<p>Storing brandstofmetersysteem. Niveau niet nauwkeurig.</p>







Pictogram	Bericht
	<p>Laag brandstofniveau</p>
	<p>Storing transmissiesysteem. Mogelijk verminderde prestaties.</p>
	<p>Storing transmissiesysteem. Niet rijden.</p>
	<p>Storing antiblokkeersysteem. Mogelijk verminderde remprestaties.</p>
	<p>Storing remsysteem. Mogelijk verminderde remprestaties.</p>
	<p>Storing remsysteem. Trap het rem- en gaspedaal niet tegelijkertijd in.</p>
	<p>Storing remsysteem. Mogelijk verminderde remprestaties.</p>



Pictogram	Bericht
	<b>Storing remsysteem.</b> Mogelijk verminderde remprestaties.
	<b>Minder remkracht.</b> Vermijd sterke vertraging en hoge snelheden.
	<b>Storing elektronische parkeerrem.</b> Parkeerrem niet beschikbaar.
	<b>Storing voertuigstabiliteitsassistentiesysteem.</b> Tractie en rijeigenschappen kunnen worden beperkt.
	<b>Rijd voorzichtig.</b> Systemen initialiseren...
	<b>Storing Hill Start Assist.</b> Voertuig kan weggrollen bij uitschakelen van rem.
	<b>Storing Hill Descent Control-systeem.</b> Rem bij afdalen.



Pictogram	Bericht
	<b>Storing Brake Hold-systeem.</b> Schakel rem in na stoppen.
	<b>Trap het rempedaal in</b> <b>Cruisecontrol geannuleerd:</b> Trap het rempedaal in
	<b>De parkeerrem uitschakelen:</b> Remmen + indrukken
	<b>Modellen met elektrisch bediende achterklep</b> <b>Storing elektrisch bediende achterklep.</b> Bedien de achterklep handmatig.
	<b>Storing elektrisch stuurbevestigingssysteem.</b> Verminderde stuurbevestiging.
	<b>Storing elektrisch stuurbevestigingssysteem.</b> Geen stuurhulp. Niet rijden.

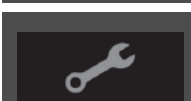

Pictogram	Bericht
	Storing automatische verlichtingsregeling. Handmatige bedieningselementen beschikbaar.
	Storing koplampstelsel. Mogelijk verminderde prestaties van de koplampen.
	Storing automatisch grootlicht. Handmatige bedieningselementen beschikbaar.
	Afstandsbediening niet gedetecteerd
	Vervang de batterij van de afstandsbediening ► De batterij van de afstandsbediening vervangen BLZ. 552

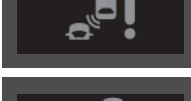
Pictogram	Bericht
	Storing Smart Entry-systeem
	Storing Digital Key-systeem
	Neem de Digital Key mee en schakel het voertuig uit wanneer u het voertuig verlaat
	Storing bandenspanningscontrolesysteem
	Lage bandenspanning. Controleer alle banden en initialiseer het waarschuwingssysteem voor bandenspanning

Pictogram	Bericht
	Storing adaptive cruise control
	Storing botsingsbeperkingssysteem
	Storing remregeling lage snelheid.
	Storing remregeling lage snelheid. Parkeersensor geblokkeerd.
	Storing Lane Keeping Assist System
	Storing Road Departure Mitigation-system

Pictogram	Bericht
	Modellen met onderhoudsherinneringssysteem <b>Service spoedig nodig</b> <input checked="" type="checkbox"/> <b>Onderhoudsherinneringssysteem*</b> BLZ. 504
	Modellen met onderhoudsherinneringssysteem <b>Service nu nodig</b> <input checked="" type="checkbox"/> <b>Onderhoudsherinneringssysteem*</b> BLZ. 504
	Modellen met onderhoudsherinneringssysteem <b>Onderhoud te laat</b> <input checked="" type="checkbox"/> <b>Onderhoudsherinneringssysteem*</b> BLZ. 504
	Modellen met dode hoek-informatiesysteem <b>Storing dode hoek-informatiesysteem</b>
	Modellen met dode hoek-informatiesysteem <b>Dode hoek-informatie niet beschikbaar</b>



Pictogram	Bericht
	Controleer het laadsysteem
	Te laag laadniveau hoogspanningsaccu. Voertuig kan niet worden gestart
	Laag laadniveau. Verminderd vermogen.
	Lage temperatuur. Verminderd vermogen.
	Hoge temperatuur. Verminderd vermogen.
	Storing hybride systeem. Verminderd vermogen.
	Controleer het 12V-acculaadsysteem. Verminderd vermogen.



Pictogram	Bericht
	Storing akoestisch voertuigwaarschuwingssysteem
	Storing voedingssysteem. Mogelijk wordt het vermogen verlaagd.
	Storing voedingssysteem. Stop als dat veilig kan.
■ Groene pictogrammen	Storing voedingssysteem. Vermijd sterke acceleratie en hoge snelheden.
Pictogram	Bericht
	Brake Hold-systeem stand-by

■ **Andere pictogrammen**





Pictogram	Bericht
	Vermijd sterke acceleratie en hoge snelheden. Motortemperatuur nadert limiet
	Schakelstand is N. Laat het gaspedaal los
	Kan cruisecontrol niet instellen: Rempedaal is ingetrapt
	Brake Hold-systeem UIT

Pictogram	Bericht
	Brake Hold inschakelen: Veiligheidsgordel + intrappen
	Brake Hold uitschakelen: Remmen + indrukken
	Kan Hill Descent Control niet instellen: Cruisecontrol is geactiveerd
	Kan Hill Descent Control niet instellen: Te hoge snelheid
	Hill Descent Control UIT: Te hoge snelheid
	Hill Descent Control geannuleerd: Helling niet steil genoeg

Pictogram	Bericht
	Kan Hill Descent Control niet instellen: Cruisecontrol is geactiveerd
	Kan cruisecontrol niet instellen: Hill Descent Control is geactiveerd
	Brake Hold inschakelen: Klik veiligheidsgordel vast
	Klik veiligheidsgordel vast
	Kan cruisecontrol niet instellen: Klik veiligheidsgordel vast
	Cruisecontrol geannuleerd: Klik veiligheidsgordel vast



Pictogram	Bericht
	Kan cruisecontrol niet instellen: Te hoge snelheid
	Cruisecontrol geannuleerd: Te hoge snelheid
	Kan cruisecontrol niet instellen: Systeem niet beschikbaar
	Cruisecontrol geannuleerd: Systeem niet beschikbaar
	Cruisecontrol wordt binnenkort geannuleerd
	Kan cruisecontrol niet instellen: Te dicht bij voorligger
	Cruisecontrol geannuleerd: Te dicht bij voorligger



Pictogram	Bericht
	<b>Kan cruisecontrol niet instellen: Helling is te steil</b>
	<b>Cruisecontrol geannuleerd: Helling is te steil</b>
	<b>Kan cruisecontrol niet instellen: Helling is te steil</b>
	<b>Cruisecontrol geannuleerd: Helling is te steil</b>
	<b>Kan cruisecontrol niet instellen: Schakel naar Drive</b>
	<b>Cruisecontrol geannuleerd: Schakel naar Drive</b>
	<b>Cruisecontrol hervatten: Gebruik de schakelaar "RES/+"</b>
	<b>Cruisecontrol geannuleerd: Verlies van tractie</b>

Pictogram	Bericht
	<b>Druk op schakelaar om te bedienen</b>
	<b>Druk op schakelaar om de ACC te bedienen</b>
	<b>Remregeling lage snelheid is geactiveerd. Object gedetecteerd.</b>
	<b>Lane Keeping Assist werkt niet</b>
	<b>Sommige bestuurdersassistentiesystemen werken niet: Voorruit reinigen of slecht zicht.</b>

Pictogram	Bericht
	Road Departure Mitigation geactiveerd
	Sommige bestuurdersassistentiesystemen beschikbaar
	Voertuig starten: Remmen + indrukken
	Voertuig starten: Volledig intrappen Remmen + indrukken
	Blijven rijden: Trap het rempedaal in en druk op de schakelaar

Pictogram	Bericht
	Het stuurwiel ontgrendelen: Indrukken + draaien
	Het voertuig uitschakelen: Tweemaal indrukken
	Accessoiremodus Volledig loslaten Remmen + indrukken
	Houd afstandsbediening bij Start-toets om te starten <ul style="list-style-type: none"> <li>► Bij een zwakke batterij van de sleutelloze afstandsbediening BLZ. 584</li> </ul>
	Tweemaal indrukken of ingedrukt houden voor contact uit
	Gereed om te rijden

## Meters

De meters omvatten de snelheidsmeter, de brandstofmeter en de bijbehorende controlelampjes. Deze worden weergegeven wanneer de voedingsmodus op AAN staat.

### Snelheidsmeter

Geeft uw rijsnelheid weer in km/h of mph.

### Brandstofmeter

Geeft de hoeveelheid brandstof in de brandstoftank weer.

### POWER/CHARGE-meter

#### ■ Elektromotor

De mate waarin de elektromotor wordt gevoed, wordt weergegeven door de waarden aan de **POWER**-zijde.

#### ■ Accu wordt opgeladen

De mate waarin de hoogspanningsaccu wordt opgeladen, wordt weergegeven door de waarden aan de **CHARGE**-zijde.

#### » Snelheidsmeter

U kunt de snelheidsmeter en de weergegeven afleeswaarden instellen op km/h of mph.

➤ **Eenheden wijzigen** BLZ. 137

#### » Brandstofmeter

##### ATTENTIE

U moet tanken wanneer het niveau in de buurt van **0** komt.

Wanneer u de brandstoftank leegrijdt, kan dat tot overslaan van de motor leiden waardoor de katalysator beschadigd raakt.

De werkelijk resterende hoeveelheid brandstof kan verschillen van de waarde van de brandstofmeter.

## ■ Kilometer teller

Geeft het totaal aantal kilometers weer dat met het voertuig is gereden.

## ■ Zuinigheidsmeter

Wordt groen om aan te geven dat zuinig met het voertuig wordt gereden terwijl de **SPORT**-modus is uitgeschakeld.

## ■ Omgevingstemperatuur

Geeft de buitentemperatuur weer in graden Celsius.

Als de buitentemperatuur lager dan 3 °C is geweest op het moment dat u de voedingsmodus in de stand AAN zet, wordt het bericht  weergegeven op de interface voor bestuurdersinformatie.

### ■ Weergave van de buitentemperatuur aanpassen

U kunt de temperatuurwaarde tot  $\pm 3$  °C bijstellen wanneer de temperatuurwaarde onjuist lijkt te zijn.

## ⊗ Omgevingstemperatuur

De temperatuursensor bevindt zich in de voorbumper. Warmte van het wegdek en uitlaatgassen van andere voertuigen kunnen bij snelheden lager dan 30 km/h de temperatuurwaarde beïnvloeden.

Het kan enkele minuten duren voordat het display is bijgewerkt nadat de temperatuurwaarde is gestabiliseerd.

U kunt de temperatuurwaarde afstellen.

➤ **Instelbare functies** BLZ. 304

## ■ Klok

Toont de klok.

U kunt de tijd handmatig instellen of het klokdisplay wijzigen voor 12-uur- of 24-uurweergave.

- **Instellingen klok** BLZ. 266

## ■ Huidige modus voor ACC met Low Speed Follow en het LKAS

Geeft de huidige modus voor ACC met Low Speed Follow en LKAS weer.

- **Adaptive Cruise Control (ACC) met Low Speed Follow** BLZ. 423
- **Lane Keeping Assist-systeem (LKAS)** BLZ. 441

## ■ Verkeersbordenherkenningssysteem

Toont verkeersborden tijdens het rijden.

Het controlelampje knippert bij het overschrijden van de maximumsnelheid op het verkeersbord dat door het verkeersbordenherkenningssysteem is herkend.

- **Verkeersbordenherkenningssysteem** BLZ. 461

## Interface voor bestuurdersinformatie

De interface voor bestuurdersinformatie toont informatie zoals de geschatte af te leggen afstand en het brandstofverbruik van het voertuig. Het display geeft ook belangrijke meldingen weer, zoals waarschuwingen en andere nuttige informatie.

Wanneer er een waarschuwingsbericht verschijnt, controleer dan het bericht, neem contact op met een dealer en laat het voertuig indien nodig controleren. Raadpleeg de onderstaande pagina's als het bericht **Lage motoroliedruk**, **Motortemperatuur te hoog** of **Minder remkracht** wordt weergegeven.

- **Als de waarschuwing Lage motoroliedruk. verschijnt** BLZ. 593
- **Oververhitting** BLZ. 591
- **Als de waarschuwing Minder remkracht wordt weergegeven** BLZ. 594

### Display wijzigen

Druk op de knop  (beginscherm) en draai aan het linker selectiewieltje om naar de gegevens te bladeren die u wilt zien. Druk op het linker selectiewieltje om gedetailleerde informatie te bekijken.



### Display wijzigen

Druk op de knop  (terug) om terug te keren naar het vorige scherm.



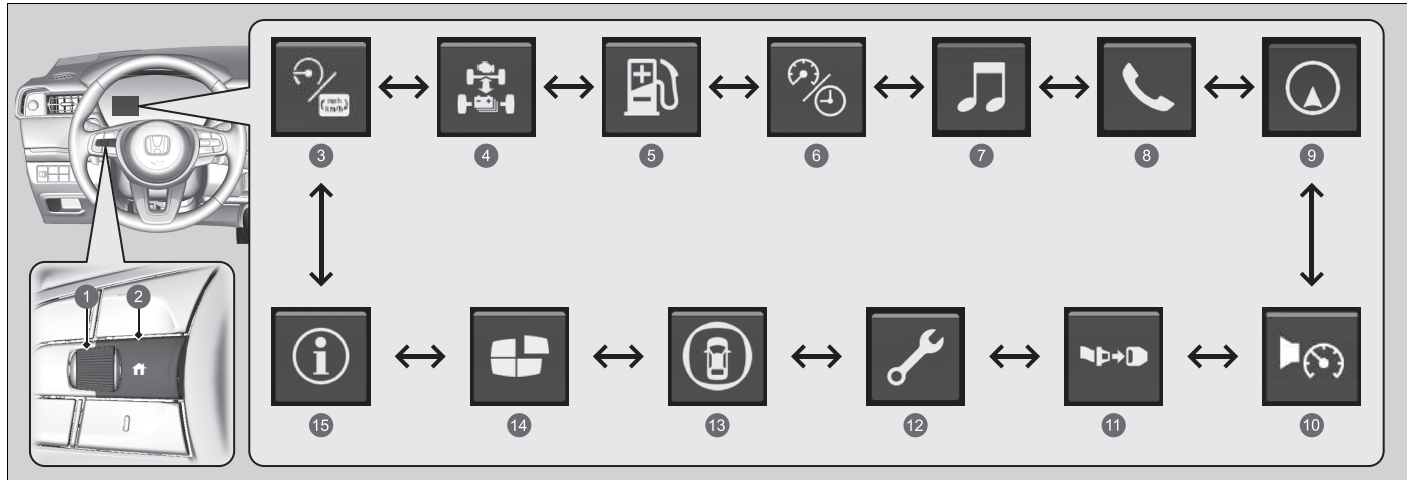

U kunt metergegevens toevoegen of verwijderen.

- **Display aanpassen** BLZ. 148



- 1 Selectiewieltje links
- 2 Knop  (beginscherm)
- 3 **Vermogen/laden**  BLZ. 137
- 4 **Krachtoverbrenging**  BLZ. 138
- 5 **Actieradius & brandstof**  BLZ. 139

- 6 **Snelheid & tijd**  BLZ. 141
- 7 **Audio**  BLZ. 143
- 8 **Telefoon**  BLZ. 143
- 9 **Navigatie**  BLZ. 143
- 10 **Snelheidsalarm**  BLZ. 144

- 11 **Veiligheidsgordels**  BLZ. 145
- 12 **Onderhoud\***  BLZ. 145
- 13 **Veiligheidsondersteuning**  BLZ. 146
- 14 **Display aanpassen**  BLZ. 148
- 15 **Informatie**  BLZ. 148

## ■ Vermogen/laden

Toont de mate waarin de elektromotor wordt gevoed en de hoogspanningsaccu wordt opgeladen. Andere inhoud wordt verborgen.

🔌 **POWER/CHARGE-meter** BLZ. 132

### ■ Eenheden wijzigen

Hiermee kunt u een andere eenheid kiezen voor weergave op de interface voor bestuurdersinformatie/audio-/informatiescherm en de weergegeven waarden instellen op km en mijlen, km/h en mph.

Druk op het linker selectiewieltje en houd dit ingedrukt wanneer u **Vermogen/Laden** op de interface voor bestuurdersinformatie selecteert. Telkens wanneer u dit doet, verandert de eenheid van **km, km/h** in **miles, mph** of vice versa. Daarna verschijnt een bevestigingsscherm gedurende enkele seconden.



## ■ Krachtoverbrenging/Weergave motorstatus/Laadniveaumeter hoogspanningsaccu

Geeft de voedingsstroom van de elektromotor en motor aan, wat de voedingsbron van het voertuig aangeeft en of de accu wordt opgeladen.

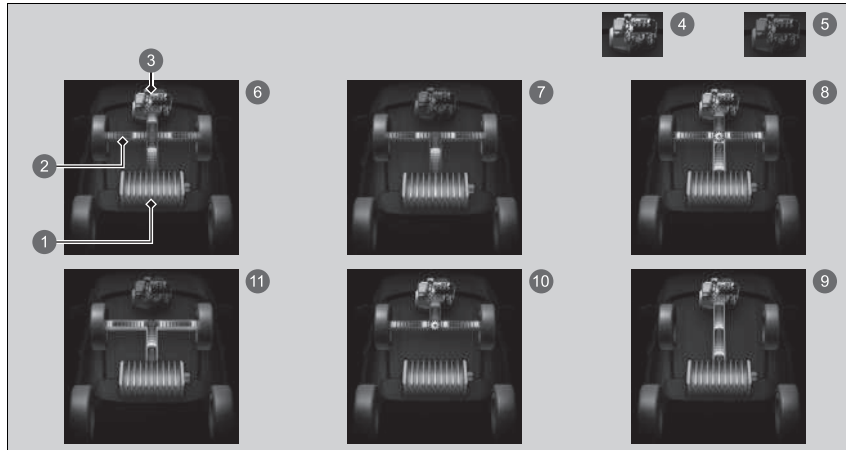

- 1 Meter laadniveau hoogspanningsaccu
- 2 Power Flow
- 3 Motor
- 4 Motor AAN
- 5 Motor UIT
- 6 **Hybride (HV):** Vermogen wordt geleverd door de elektromotor en de benzinemotor.
- 7 **Elektrisch voertuig (EV):** Vermogen wordt geleverd door de elektromotor.
- 8 **Motor (directe aandrijving):** De motor loopt en de elektromotor laadt de hoogspanningsaccu op.
- 9 De motor loopt en de elektromotor laadt de hoogspanningsaccu op.
- 10 Stroom wordt alleen door de motor geleverd.
- 11 **Regeneratie:** De elektromotor laadt de hoogspanningsaccu op.

## ▣ Krachtoverbrenging/Weergave motorstatus/Laadniveaumeter hoogspanningsaccu

Het laadniveau van de hoogspanningsaccu kan afnemen onder de volgende omstandigheden:

- Wanneer de 12V-accu is vervangen.
- Wanneer de 12V-accu losgekoppeld is geweest.
- Wanneer het regelsysteem van de hoogspanningsaccu zijn waarde corrigeert.

Het laadniveau wordt tijdens het rijden automatisch gecorrigeerd.

Veranderingen in de temperatuur van de hoogspanningsaccu kunnen de laadcapaciteit van de accu verhogen of verlagen. Als door temperatuurveranderingen de capaciteit van de accu verandert, kan het aantal segmenten in de laadniveaumeter van de accu ook veranderen, zelfs als de laadhoeveelheid hetzelfde blijft.

Terwijl het voertuig stilstaat met draaiende motor kan het volgende verschijnen op de interface voor bestuurdersinformatie.

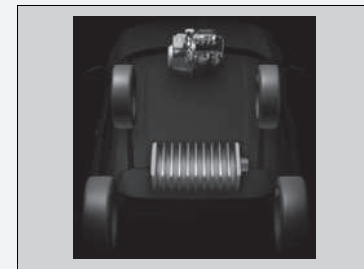

## ■ Actieradius / brandstof / dagteller

Draai aan het linker selectiewieltje om te wisselen tussen dagteller A en dagteller B.

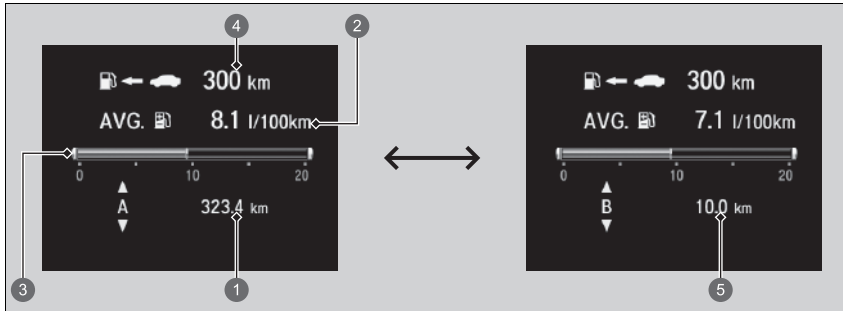

- ❶ Dagteller A
- ❷ Gemiddeld brandstofverbruik
- ❸ Actueel brandstofverbruik
- ❹ Bereik
- ❺ Dagteller B

### ■ **Dagteller**

Geeft het totaal aantal kilometers of mijlen weer dat met het voertuig is gereden sinds de dagteller voor het laatst op nul is gezet. Tellers A en B kunnen worden gebruikt om twee afzonderlijke ritten te meten.

### ■ **Dagteller op nul zetten**

Voor het op nul zetten van de dagteller geeft u deze weer, drukt u op het linker selectiewieltje en selecteert u **Reset**. De dagteller wordt teruggezet op **0.0**.

### ■ **Gemiddeld brandstofverbruik**

Geeft het geschatte gemiddelde brandstofverbruik van elke dagteller weer in l/100 km of mpg. Het display wordt met vaste intervallen bijgewerkt. Als een dagteller op 0 wordt gezet, wordt het gemiddelde brandstofverbruik ook op 0 gezet.

### ■ **Actueel brandstofverbruik**

Geeft het actuele brandstofverbruik weer in een staafdiagram in l/100 km of mpg.

### ■ **Bereik**

Geeft de geschatte afstand weer, die u met de resterende brandstof kunt afleggen. Deze geschatte afstand is gebaseerd op het huidige brandstofverbruik.

### ☒ **Gemiddeld brandstofverbruik**

U kunt bepalen wanneer het gemiddelde brandstofverbruik opnieuw wordt ingesteld.

☒ **Instelbare functies** BLZ. 304

## ■ Snelheid en tijd

Draai aan het linker selectiewieltje om te wisselen tussen dagteller A en dagteller B.

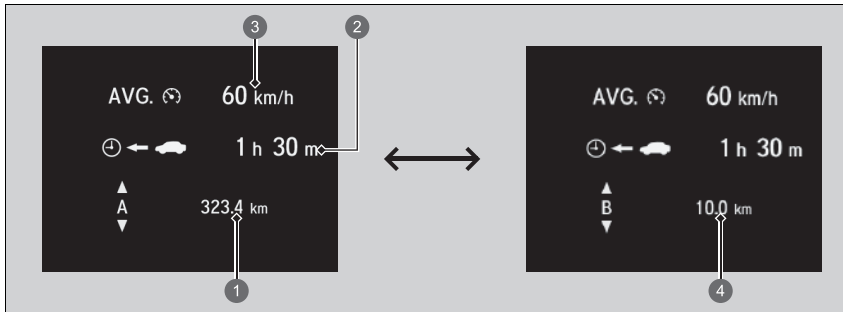

- ① Dagteller A
- ② Verstreken tijd
- ③ Gemiddelde snelheid
- ④ Dagteller B

## ■ Dagteller

➤ **Dagteller** BLZ. 140

## ■ Verstreken tijd

Geeft de verstreken tijd weer sinds de dagteller A of B op nul is gezet.

## ■ Gemiddelde snelheid

Geeft de gemiddelde snelheid weer in km/h of mph sinds dagteller A of dagteller B op nul is gezet.

## ➤ Verstreken tijd

---

U kunt instellen wanneer de verstreken tijd wordt gereset.

➤ **Instelbare functies** BLZ. 304

## ➤ Gemiddelde snelheid

---

U kunt bepalen wanneer de gemiddelde snelheid wordt gereset.

➤ **Instelbare functies** BLZ. 304

## ■ Audio

Toont de huidige informatie over het audiosysteem.

➤ **Basisbediening** BLZ. 249

## ■ Telefoon

Toont de huidige informatie over het telefoonsysteem.

➤ **Handsfree telefoonsysteem** BLZ. 318

## ■ Navigatie

### ■ Kompas

Geeft het kompasscherm weer.

### ■ Stapsgewijze navigatieaanwijzingen

Wanneer het navigatiesysteem, Android Auto of Apple CarPlay routebegeleiding geeft, worden turn-by-turn aanwijzingen naar uw bestemming weergegeven.

➤ **Raadpleeg de handleiding van het navigatiesysteem**

➤ **Apple CarPlay** BLZ. 296

➤ **Android Auto** BLZ. 300

## ➤ Navigatie

U kunt selecteren of het turn-by-turn display wordt ingeschakeld gedurende de routebegeleiding.

➤ **Instelbare functies** BLZ. 304

Als het kompas of de turn-by-turn aanwijzingen worden weergegeven, kunt u bepaalde navigatiesysteemfuncties regelen via de interface voor bestuurdersinformatie door aan het linker selectiewieltje te draaien.

➤ **Raadpleeg de handleiding van het navigatiesysteem**

Turn-by-turn aanwijzingen zijn mogelijk niet voor alle apps beschikbaar.

## ■ Snelheidsalarm

Schakelt het snelheidsalarm in en wijzigt de instellingen van het snelheidsalarm.

Draai aan het linker selectiewieltje; de instelling van het snelheidsalarm verandert als volgt:

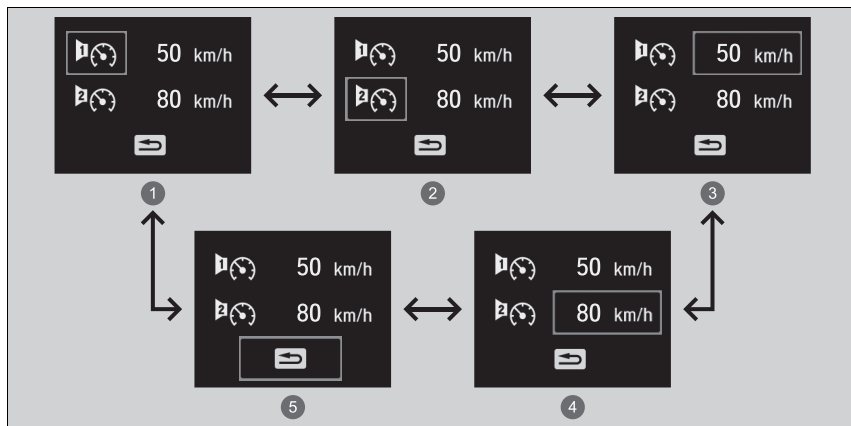

- ① Snelheidsalarm 1 Aan/Uit\*<sup>1</sup>
- ② Snelheidsalarm 2 Aan/Uit\*<sup>1</sup>
- ③ Snelheidsinstelling snelheidsalarm 1 [50 km/h (30mph)\*<sup>1</sup>]
- ④ Snelheidsinstelling snelheidsalarm 2 [80 km/h (50mph)\*<sup>1</sup>]
- ⑤ Terug

\*1: Standaardinstelling

## ■ Veiligheidsgordels

Wordt weergegeven wanneer er veiligheidsgordels zijn vergrendeld of ontgrendeld.

## ■ Onderhoud\*

Toont het onderhoudsherinneringssysteem.

🔧 **Onderhoudsherinneringssysteem\*** BLZ. 504



## ■ Veiligheidsondersteuning

Geeft de status van het Road Departure Mitigation-systeem, CMBS, Remregeling lage snelheid en het Dode hoek-informatiesysteem\* aan, zoals Aan, Uit of Storing, met behulp van kleuren en letters.

De volgende kleuren geven de status van elke van de bovengenoemde systemen aan:

- Groen: Het systeem is ingeschakeld.
- Grijs: Het systeem is uitgeschakeld.
- Amber: Er is een probleem met het systeem.

## ▣ Veiligheidsondersteuning

Als een systeem in amber wordt aangegeven, laat het voertuig dan onmiddellijk door een dealer controleren.

Voor het in- en uitschakelen van elk systeem draait u eerst aan het linker selectiewieltje om te wisselen tussen displays. Via het volgende display kunt u selecteren welk systeem u wilt in- of uitschakelen.

- ▣ **Road Departure Mitigation-systeem aan en uit** BLZ. 456
- ▣ **Dode hoek-informatiesysteem\*** BLZ. 394
- ▣ **CMBS Aan en Uit** BLZ. 409
- ▣ **Het systeem in- en uitschakelen** BLZ. 420

U kunt ook de staat van elke functie bevestigen aan de hand van de kleur van het controlelampje van veiligheidsondersteuning.

- ▣ **Controlelampje veiligheidsondersteuning (amber)** BLZ. 117
- ▣ **Controlelampje veiligheidsondersteuning (groen/grijs)** BLZ. 119

Zelfs wanneer het pictogram voor de remregeling lage snelheid groen brandt, werkt de remondersteuning niet tijdens het achteruitrijden wanneer de parkeersensor is uitgeschakeld voor alleen achter.

- ▣ **Alle sensoren achter uitschakelen** BLZ. 487

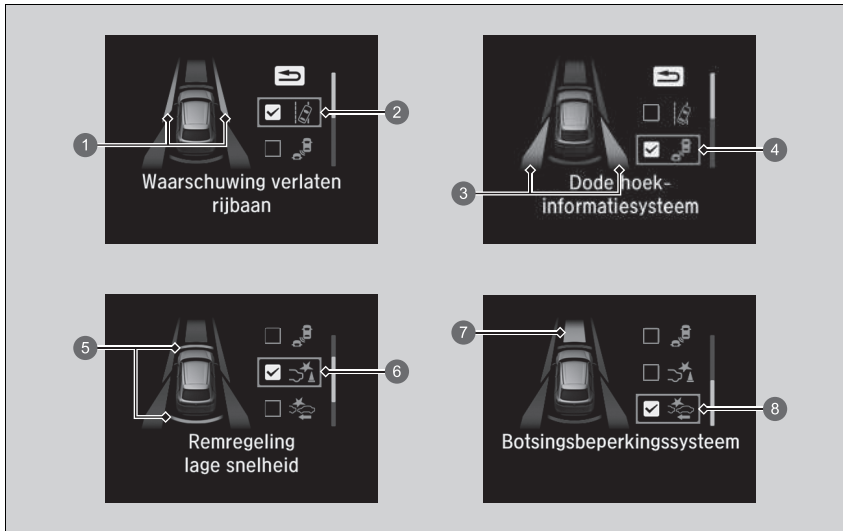

- ❶ Gebiedsinfo voor Road Departure Mitigation-systeem
- ❷ Pictogram en statusinfo van Road Departure Mitigation-systeem
- ❸ Gebiedsinfo voor dode hoek-informatiesysteem\*
- ❹ Pictogram en statusinfo van dode hoek-informatiesysteem\*
- ❺ Gebiedsinformatie voor remregeling lage snelheid
- ❻ Pictogram en statusinformatie remregeling lage snelheid
- ❼ Gebiedsinfo voor CMBS
- ❽ Pictogram en statusinfo van CMBS

\* Niet beschikbaar op alle modellen

## ■ Display aanpassen

Wijzig de instellingen volgens uw voorkeur.

### ■ Inhoud rangschikken

U kunt kiezen welke pictogrammen u op het beginscherm wilt weergeven.

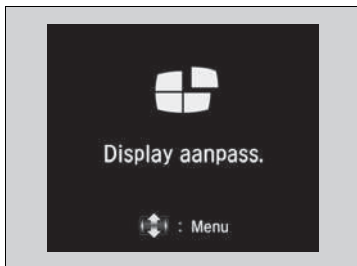

1. Draai aan het linker selectiewieltje om **Display aanpassen** te selecteren en druk vervolgens op het linker selectiewieltje.
2. Draai aan het linker selectiewieltje.

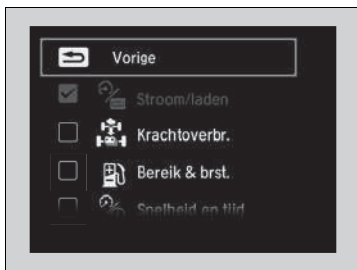

3. Draai aan het linker selectiewieltje om te scrollen tussen pictogrammen en druk vervolgens op het linker selectiewieltje om deze pictogrammen al dan niet te selecteren.

## ■ Informatie

U kunt controleren of er actieve waarschuwingsberichten zijn.

- **Waarschuwings- en informatiemeldingen op interface voor bestuurdersinformatie** BLZ. 120

## ►► Display aanpassen

Grijze pictogrammen kunnen niet van het beginscherm worden verwijderd.

Wanneer u instellingen aanpast, schakel dan naar **P**.

## ►► Informatie

Wanneer er meerdere waarschuwings- of informatieberichten zijn, kunt u aan het linker selectiewieltje draaien om andere waarschuwingsberichten te bekijken.

# Bedieningselementen

In dit hoofdstuk wordt de werking uitgelegd van de verschillende bedieningselementen voor het rijden.

<b>Klok</b> .....	150	Beveiligingssysteemalarm .....	175	Knop voorruitverwarming* .....	200
<b>Portieren vergrendelen en ontgrendelen</b>		Supervergrendeling* .....	176	Helderheidsregeling .....	201
Sleutel .....	151	<b>Ruiten</b> .....	177	Het stuurwiel verstellen .....	202
Lage signaalsterkte		<b>Schakelaars rondom het stuurwiel</b>		<b>Spiegels</b> .....	203
afstandsbediening .....	153	<b>bedienen</b>		<b>Stoelen</b> .....	207
Portieren van buitenaf vergrendelen/ ontgrendelen .....	154	Knop POWER .....	180	<b>Comfortvoorzieningen interieur</b> .....	219
Portieren van binnenuit vergrendelen/ ontgrendelen .....	160	Verlichting .....	183	<b>Klimaatregelsysteem</b> .....	236
Kinderslot .....	162	Actieve bochtenverlichting* .....	190		
<b>Achterklep</b> .....	163	Koplampverstelling* .....	192		
<b>Beveiligingssysteem</b>		Automatisch grootlicht .....	193		
Startblokkeringssysteem .....	174	Ruitenwissers en -sproeiers .....	196		
		Knop achtruitverwarming/verwarmde buitenspiegel .....	199		

\* Niet beschikbaar op alle modellen

## Klok instellen

---

U kunt de tijd in het klokdisplay aanpassen met de voedingsmodus in de stand AAN.

U kunt de klok instellen en de klokweergave aanpassen.

➔ **Instellingen klok** BLZ. 266

### ⌘ Klok instellen

De klok in het instrumentenpaneel verandert ook wanneer de klok van het audio-/informatiescherm wordt ingesteld.

## Sleutel

Het voertuig wordt geleverd met de volgende sleutels:

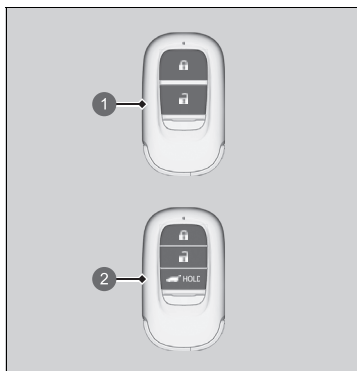

- 1 Afstandsbediening
- 2 Afstandsbediening met knop voor elektrisch bediende achterklep

Gebruik de sleutels om het voedingssysteem in en uit te schakelen en alle portieren en de achterklep te vergrendelen en te ontgrendelen.

### ☒ Sleutel

Alle sleutels beschikken over een startblokkeringsstelsel. Het startblokkeringsstelsel helpt om diefstal van het voertuig tegen te gaan.

#### ☒ **Startblokkeringsstelsel** BLZ. 174

Volg het onderstaande advies om schade aan de sleutels te voorkomen:

- Stel de sleutels niet bloot aan direct zonlicht, hoge temperaturen of hoge vochtigheid.
- Laat de sleutels niet vallen en zet er ook geen zware voorwerpen op.
- Houd de sleutels uit de buurt van vloeistoffen, stof en zand.
- Haal de sleutels niet uit elkaar behalve om de batterij te vervangen.

Als de circuits in de sleutels beschadigd zijn, wordt het voedingssysteem mogelijk niet geactiveerd en functioneert de afstandsbediening mogelijk niet.

Als de sleutels niet correct werken, laat deze dan controleren door een dealer.

## ■ Geïntegreerde sleutel

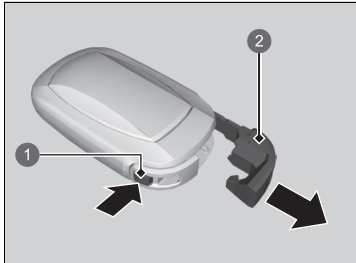

- ① Ontgrendelingsknop
- ② Geïntegreerde sleutel

De geïntegreerde sleutel kan gebruikt worden om de portieren te vergrendelen/ontgrendelen wanneer de batterij van de afstandsbediening zwak geworden is en de werking van de elektrische portiervergrendeling-/ontgrendeling uitgeschakeld is.

Om de geïntegreerde sleutel te verwijderen, trekt u deze naar buiten terwijl u op de ontgrendelingsknop drukt. Om de geïntegreerde sleutel terug te plaatsen, duwt u de geïntegreerde sleutel terug in de afstandsbediening tot deze vastklikt.

## ■ Sleutelnummerplaatje

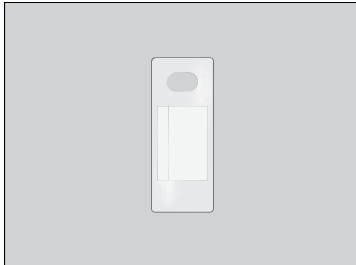

Bevat een nummer dat nodig is om een vervangende sleutel aan te schaffen.

## » Sleutelnummerplaatje

Bewaar het sleutelnummerplaatje apart van de sleutel op een veilige plek buiten het voertuig. Neem contact op met een dealer wanneer een extra sleutel moet worden aangeschaft.

Als u uw sleutel kwijtraakt en het voedingsstelsel niet kunt activeren, neem dan contact op met een dealer.

## Lage signaalsterkte afstandsbediening

Het voertuig zendt radiogolven uit om de afstandsbediening te lokaliseren voor het vergrendelen/ontgrendelen van de portieren en achterklep of om het voedingssysteem te activeren.

In de volgende gevallen kan het voorkomen dat de portieren of achterklep niet kunnen worden vergrendeld/ontgrendeld of het voedingssysteem niet kan worden geactiveerd of dat de werking instabiel is:

- Er worden sterke radiogolven uitgezonden door nabije apparatuur.
- U draagt de afstandsbediening samen met telecommunicatie-uitrusting, draagbare computers, mobiele telefoons of draadloze apparaten.
- De afstandsbediening maakt contact met een metalen voorwerp of wordt hierdoor afgedekt.

### ▣ Lage signaalsterkte afstandsbediening

De communicatie tussen de afstandsbediening en het voertuig verbruikt de batterij van de afstandsbediening. De levensduur van de batterij is ongeveer twee jaar, maar dit varieert afhankelijk van het gebruik.

De batterij verbruikt stroom telkens wanneer de afstandsbediening sterke radiogolven ontvangt. Plaats haar niet in de buurt van elektrische toestellen zoals televisietoestellen en computers.

Het is mogelijk om het stroomverbruik van de batterij te verminderen door de ontvangst van radiogolven uit te zetten. Wanneer u de knoppen voor vergrendelen en ontgrendelen gelijktijdig gedurende ongeveer drie seconden ingedrukt houdt, knippert de LED twee keer en wordt de ontvangst van radiogolven uitgeschakeld. Als u daarna eenmaal op een willekeurige knop op de afstandsbediening drukt, wordt de ontvangst van radiogolven weer ingeschakeld.



## Portieren van buitenaf vergrendelen/ontgrendelen

### ■ Sleutelloos toegangssysteem gebruiken

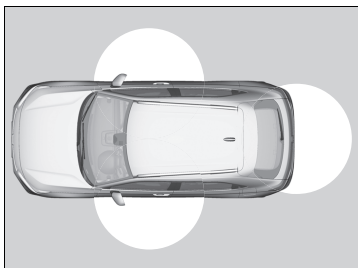

Wanneer u de afstandsbediening bij u draagt, kunt u de portieren en achterklep vergrendelen/ontgrendelen.

U kunt de portieren en achterklep vergrendelen/ontgrendelen binnen een straal van ongeveer 80 cm rondom de buitenste handgreep van het portier of de achterklep.

### ▣ Portieren van buitenaf vergrendelen/ontgrendelen

Als de schakelaar voor interieurverlichting in de stand voor portieractivering staat, gaat de interieurverlichting branden als u de portieren en de achterklep ontgrendelt.

Geen portieren geopend: De verlichting dooft langzaam na 30 seconden.

Portieren en achterklep opnieuw vergrendeld: De verlichting gaat onmiddellijk uit.

▣ **Interieurverlichting** BLZ. 219

### ▣ Sleutelloos toegangssysteem gebruiken

Als een portier of de achterklep niet binnen 30 seconden na ontgrendelen van het voertuig met het sleutelloze toegangssysteem wordt geopend, worden de portieren en achterklep automatisch opnieuw vergrendeld.

U kunt portieren met het sleutelloze toegangssysteem alleen vergrendelen of ontgrendelen in de voedingsmodus VOERTUIG UIT.

Het voertuig kan niet worden vergrendeld met het sleutelloos toegangssysteem wanneer een portier of de achterklep is geopend.

## ■ De portieren en achterklep vergrendelen

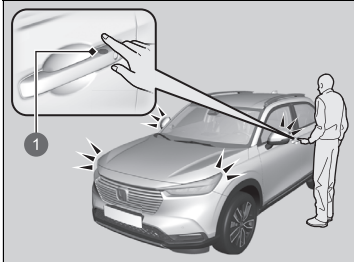

1 Sensor portiervergrendeling

Raak de sensor van de portiervergrendeling op het voorportier aan, of druk op de vergrendelingsknop op de achterklep.

- Sommige exterieurlichten knipperen driemaal, alle portieren en de achterklep worden vergrendeld en het beveiligingssysteem wordt ingeschakeld.

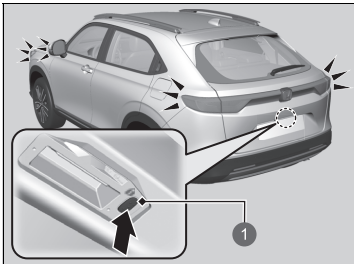

1 Vergrendelingsknop

## ► Sleuteloos toegangssysteem gebruiken

- Laat de afstandsbediening niet in het voertuig achter wanneer u het voertuig verlaat. Neem de afstandsbediening mee.
- Zelfs als u de afstandsbediening niet hebt, dan kunt u toch de portieren en achterklep vergrendelen/ontgrendelen, terwijl iemand anders met de afstandsbediening binnen bereik is.
- Het portier kan worden ontgrendeld indien de portierhandgreep door water of hevige regen wordt bedekt wanneer de afstandsbediening binnen bereik is.
- Als u de voorportierhandgreep beetpakt of een portiervergrendelingssensor aanraakt terwijl u handschoenen draagt, kan de portiersensor wellicht traag reageren of niet reageren door de portieren te ver- of ontgrendelen.
- Nadat u het portier hebt vergrendeld, hebt u maximaal twee seconden om aan de portierhandgreep te trekken om te bevestigen dat het portier vergrendeld is. Als u het portier meteen nadat u het hebt vergrendeld weer moet ontgrendelen, moet u ten minste twee seconden wachten voordat u de handgreep vastpakt, anders zal het portier niet ontgrendelen.
- Het portier gaat mogelijk niet open wanneer u er onmiddellijk aan trekt nadat u de portierhandgreep hebt beetgepakt. Pak de handgreep opnieuw vast en controleer of het portier ontgrendeld is alvorens aan de handgreep te trekken.
- Zelfs binnen de straal van 80 cm zou het kunnen dat u de portieren en achterklep niet kunt vergrendelen/ontgrendelen met de afstandsbediening, wanneer deze zich boven of onder de buitenhandgreep bevindt.
- De afstandsbediening werkt mogelijk niet als deze zich te dicht bij het portier, de portierruit of de achterklep bevindt.

## ■ De portieren en achterklep ontgrendelen

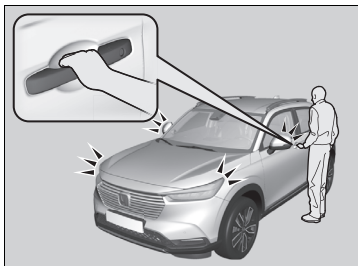

- Pak de handgreep van het voorportier vast:
- Alle portieren en de achterklep worden ontgrendeld.
  - Sommige exterieurlichten knipperen eenmaal.

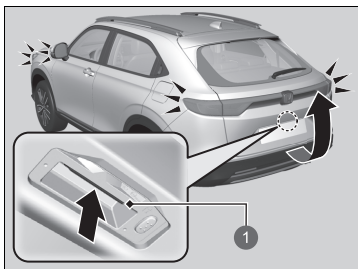

1 Buitenhandgreep

Druk op de buitenhandgreep:

- De achterklep wordt ontgrendeld.
- Sommige exterieurlichten knipperen eenmaal.
- **Achterklep openen/sluiten** BLZ. 164

## ➤ Sleuteloos toegangssysteem gebruiken

De instellingen voor het knipperen van de lichten kunnen worden aangepast met behulp van het audio-/informatiescherm.

- **Aanpassen van de voertuiginstellingen** BLZ. 311

## Modellen met elektrisch bediende achterklep

U kunt ook ontgrendelen en openen met de elektrisch bediende achterklep.

- **De buitenhandgreep van de achterklep gebruiken** BLZ. 170

## Afstandsbediening gebruiken

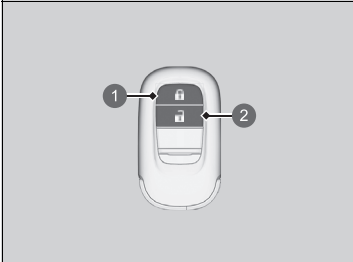

- 1 Vergrendelingsknop
- 2 Ontgrendelingsknop

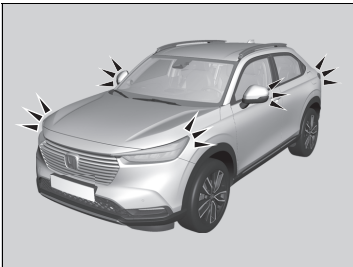

### ■ De portieren en achterklep vergrendelen

Druk op de vergrendelingsknop.

- Sommige exterieurlichten knipperen driemaal, alle portieren en de achterklep worden vergrendeld en het beveiligingssysteem wordt ingeschakeld.

### ■ De portieren en achterklep ontgrendelen

Druk op de ontgrendelingsknop.

- Een deel van de exterieurlichten knippert één maal en alle portieren en de achterklep worden ontgrendeld.

## ⌘ Afstandsbediening gebruiken

Als een portier of de achterklep niet binnen 30 seconden na ontgrendelen van het voertuig met de afstandsbediening wordt geopend, worden de portieren en achterklep automatisch opnieuw vergrendeld.

U kunt portieren met de afstandsbediening alleen vergrendelen of ontgrendelen in de voedingsmodus **VOERTUIG UIT**.

### Type met stuur rechts

U kunt de portieren niet van buitenaf vergrendelen wanneer de afstandsbediening zich in het voertuig bevindt en de zoemer klinkt. Als u een portier wilt vergrendelen als de afstandsbediening zich nog in het voertuig bevindt, voert u een van onderstaande handelingen vier keer uit:

- Druk op de vergrendelingsknop op de afstandsbediening.
- Draai de sleutel in het sleutelgat om te vergrendelen.
- Raak de sensor van de portiervergrendeling op het voorportier aan, of druk op de vergrendelingsknop op de achterklep.

De afstandsbediening maakt gebruik van lage-spanningssignalen, waardoor het werkingsspectrum kan variëren afhankelijk van de omgeving.

Het voertuig kan niet worden vergrendeld met de afstandsbediening wanneer een portier of de achterklep is geopend.

### ■ Portieren vergrendelen/ontgrendelen met een sleutel

Als de knop voor vergrendelen of ontgrendelen op de afstandsbediening niet werkt, gebruikt u in plaats daarvan de sleutel.



- 1 Vergrendelen
- 2 Ontgrendelen

Plaats de sleutel volledig en draai deze.

### ▣ Afstandsbediening gebruiken

Als de werkingsafstand van de afstandsbediening varieert, is de batterij bijna leeg.

Als de LED niet gaat branden wanneer een knop wordt ingedrukt, is de batterij leeg.

▣ **De batterij van de afstandsbediening vervangen** BLZ. 552

### ▣ Portieren vergrendelen/ontgrendelen met een sleutel

Als u het bestuurdersportier vergrendelt/ontgrendelt met de sleutel, worden alle andere portieren tegelijkertijd vergrendeld/ontgrendeld.

Als u een portier ontgrendelt met de ingebouwde sleutel terwijl het beveiligingssysteem is ingeschakeld, gaat het alarm af.

## ■ Portier vergrendelen zonder sleutel

Als u niet beschikt over de sleutel of als u om een of andere reden een portier niet met behulp van de sleutel kunt vergrendelen, kunt u het zonder sleutel vergrendelen.

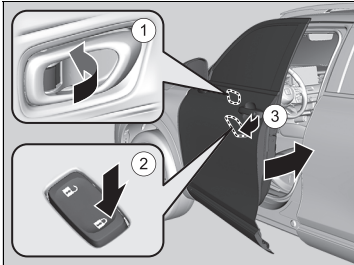

### ■ Bestuurdersportier vergrendelen

Druk de vergrendellip naar voren ① of druk de hoofdschakelaar van de portiervergrendeling naar de vergrendelde stand ②. Trek vervolgens de portierhandgreep ③ naar buiten en houd deze vast. Sluit het portier en laat de handgreep vervolgens los.

### ■ Passagiersportieren vergrendelen

Druk de vergrendellip naar voren en sluit het portier.

### ■ Insluitpreventiesysteem

De portieren en de achterklep kunnen niet worden vergrendeld wanneer de afstandsbediening in het voertuig ligt.

## ⌘ Portier vergrendelen zonder sleutel

Als het bestuurdersportier wordt vergrendeld, dan worden alle overige portieren en de achterklep tegelijkertijd vergrendeld.

Controleer voordat u een portier vergrendelt of de sleutel zich niet binnen in het voertuig bevindt.

## Portieren van binnenuit vergrendelen/ontgrendelen

### ■ Vergrendellip gebruiken

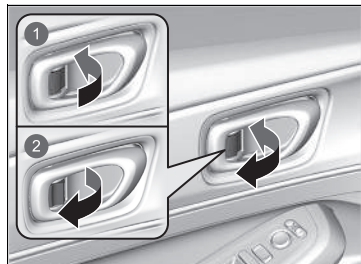

- 1 Vergrendelen
- 2 Ontgrendelen

#### ■ Portier vergrendelen

Druk de vergrendellip naar voren.

#### ■ Portier ontgrendelen

Trek de vergrendellip naar achteren.

### ☒ Vergrendellip gebruiken

Als u het portier vergrendelt/ontgrendelt met behulp van de vergrendelknop op het bestuurdersportier, worden alle overige portieren en de achterklep tegelijkertijd vergrendeld/ontgrendeld.

### ■ Ontgrendelen met de binnenhandgreep van het voorportier

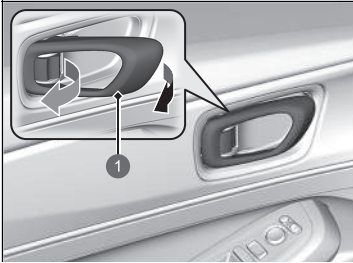

1 Binnenhandgreep

Trek aan de binnenhandgreep van het voorportier.

- De deur wordt ontgrendeld en geopend in een beweging.

### ■ Hoofdschakelaar portiervergrendeling gebruiken

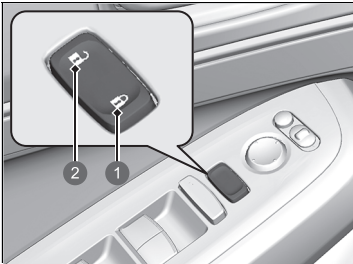

- 1 Vergrendelen
- 2 Ontgrendelen

Druk de hoofdschakelaar voor de portiervergrendeling in zoals afgebeeld om alle portieren en de achterklep te vergrendelen of ontgrendelen.

### ▣ Ontgrendelen met de binnenhandgreep van het voorportier

De binnenhandgrepen van de voorportieren zijn ontworpen om de inzittenden van de voorstoelen in staat te stellen het portier in één beweging te openen. Deze functie vereist echter dat de inzittenden van de voorstoelen nooit aan de binnenhandgreep van de voorportieren mogen trekken terwijl het voertuig beweegt.

Kinderen zouden steeds op de achterbank moeten zitten waar kindersloten aanwezig zijn.

► **Kinderslot** BLZ. 162

### ▣ Hoofdschakelaar portiervergrendeling gebruiken

Als het bestuurdersportier wordt vergrendeld/ontgrendeld met de hoofdschakelaar voor de portiervergrendeling, worden alle overige portieren en de achterklep tegelijkertijd vergrendeld/ontgrendeld.



## Kinderslot

Het kinderslot voorkomt dat de achterportieren vanaf de binnenzijde worden geopend ongeacht de stand van de vergrendellip.

### ■ Het kinderslot afstellen

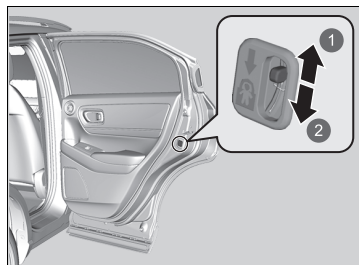

- 1 Ontgrendelen
- 2 Vergrendelen

Schuif de hendel in het achterportier naar de vergrendelstand en sluit het portier.

### ■ Bij openen van portier

Open het portier met behulp van de buitenste portierhandgreep.

### ⌘ Kinderslot

Om het portier van binnenuit te openen bij een ingeschakeld kinderslot moet de vergrendellip in de ontgrendelde stand worden gezet, de achterraut naar beneden worden gedraaid, uw hand naar buiten worden gestoken en aan de buitenste portierhandgreep worden getrokken.

## Vorzorgsmaatregelen voor openen/sluiten van de achterklep

Zorg er steeds voor dat individuen en voorwerpen op een veilige afstand van de achterklep verwijderd zijn alvorens deze te openen of te sluiten.

### Modellen zonder elektrisch bediende achterklep

- Open de achterklep volledig.
  - ▶ Indien de achterklep niet volledig geopend is, zou deze onder zijn eigen gewicht kunnen dichtvallen.
- Wees voorzichtig bij harde wind. De wind zou de achterklep kunnen doen sluiten.

### Alle modellen

Houd de achterklep gesloten terwijl u rijdt om:

- ▶ Mogelijke beschadiging te voorkomen.
- ▶ Te voorkomen dat uitlaatgassen het voertuig instromen.
  - ☒ **Koolmonoxidegas** BLZ. 98

### ⚠ Voorzorgsmaatregelen voor openen/sluiten van de achterklep

## ⚠ WAARSCHUWING

Personen die zich in het pad bevinden van een achterklep die wordt geopend of gesloten, kunnen ernstig letsel oplopen.

Zorg dat iedereen zich op een veilige afstand van de achterklep bevindt voordat u deze opent of sluit.

Zorg ervoor dat u niet met uw hoofd tegen de achterklep botst of uw handen tussen de achterklep en de bagageruimte plaatst wanneer u de achterklep sluit.

Wanneer u bagage in de bagageruimte plaatst of deze eruit haalt, of uw voet naar voren en naar achteren beweegt onder het midden van de achterbumper voor handsfree toegang\* terwijl de motor stationair draait, mag u niet voor de uitlaat gaan staan. U zou brandwonden kunnen oplopen.

U mag geen passagiers in de bagageruimte vervoeren. Hard remmen, een plotselinge acceleratie of een botsing zou hen letsel kunnen toebrengen.

\* Niet beschikbaar op alle modellen

## Achterklep openen/sluiten

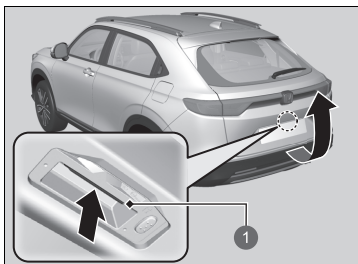

1 Buitenhandgreep

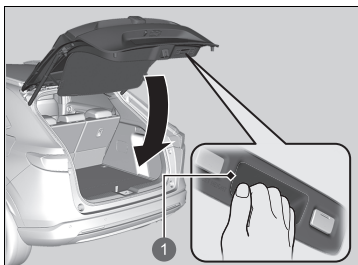

1 Binnenhandgreep

De achterklep wordt ontgrendeld wanneer alle portieren ontgrendeld zijn of wanneer u de ontgrendelknop\* voor de achterklep op de afstandsbediening indrukt. Druk op de buitenhandgreep van de achterklep en til de achterklep omhoog. Als u de afstandsbediening hebt, hoeft u de achterklep niet te ontgrendelen voordat u deze opent.

Om de achterklep te sluiten grijpt u de binnenhandgreep, trekt u de achterklep naar beneden en duwt u deze van buitenaf dicht.

### ⚠ Voorzorgsmaatregelen voor openen/sluiten van de achterklep

Zorg ervoor dat bagage of andere voorwerpen de gasveren van de achterklep niet raken.

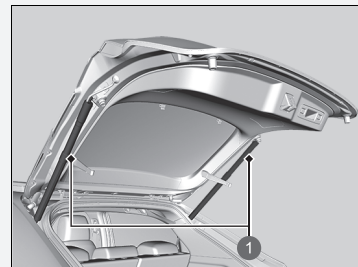

1 Gasveren van de achterklep

### ⚠ Achterklep openen/sluiten

- Laat de afstandsbediening niet in het voertuig achter wanneer u het voertuig verlaat. Neem de afstandsbediening mee.
- Zelfs als u de afstandsbediening niet bij u hebt, kunt u toch de achterklep ontgrendelen, terwijl iemand anders met de afstandsbediening binnen bereik is.

## De elektrisch bediende achterklep openen/sluiten \*

De elektrisch bediende achterklep kan worden bediend door op de knop voor elektrische bediening van de achterklep op de afstandsbediening te drukken, op de knop van de elektrisch bediende achterklep op het instrumentenpaneel aan bestuurderszijde te drukken, op de buitenhandgreep of de knop op de achterklep zelf te drukken, of door uw voet onder het midden van de achterbumper heen en weer te bewegen voor handsfree toegang.

De elektrisch bediende achterklep kan worden geopend/gesloten wanneer de transmissie in de stand **P** staat.

ⓘ De elektrisch bediende achterklep openen/sluiten \*

### **WAARSCHUWING**

Het openen of sluiten van een elektrisch bediende achterklep kan, wanneer een passagier zich in het bewegingspad van de achterklep bevindt, ernstig letsel veroorzaken.

Zorg ervoor dat alle passagiers en voorwerpen vrij zijn van de achterklep alvorens deze te openen of te sluiten.

**WAARSCHUWING:** Neem altijd de contactsleutel mee wanneer het voertuig alleen of met andere inzittenden wordt achtergelaten.

#### **ATTENTIE**

Duw of trek niet aan de elektrisch bediende achterklep wanneer deze automatisch wordt geopend of gesloten. Het geforceerd openen of sluiten van de elektrisch bediende achterklep terwijl deze in werking is, kan leiden tot vervorming van het frame van de achterklep.

Controleer of er voldoende ruimte rond het voertuig is voordat u de elektrische achterklep bedient. Mensen die zich in de buurt van de achterklep bevinden kunnen ernstig letsel oplopen wanneer de achterklep hun hoofd raakt tijdens het sluiten. Wees vooral voorzichtig als er kinderen in de buurt zijn.

## ■ Handsfree toegang gebruiken

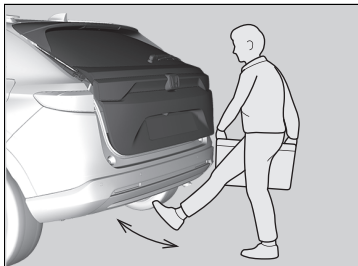

Beweeg uw voet gedurende ongeveer 1 seconde onder het midden van de achterbumper naar voren en naar achteren om de elektrisch bediende achterklep te openen of sluiten terwijl u de afstandsbediening bij u draagt.

- Sommige exterieurlichten knipperen, vervolgens begint de achterklep te bewegen.

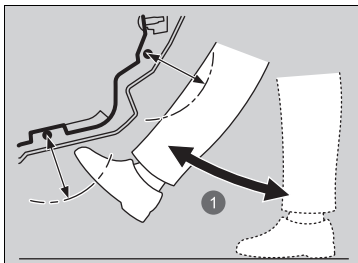

① Ongeveer 1 seconde

## ☒ Handsfree toegang gebruiken

Tijdens regen of in andere gevallen wanneer het voertuig nat wordt, kan de sensor uw voetbeweging mogelijk niet goed detecteren.

Bij het uitvoeren van werkzaamheden aan of rondom het achterste deel van het voertuig kunt u de achterklep onbedoeld openen en sluiten.

Om dit te voorkomen, selecteert u Aanpasbare functies op het audio-/informatiescherm en selecteert u UIT voor de functie.

### ☒ Aanpassen van de voertuiginstellingen

BLZ. 311

Als u uw voet te lang onder de bumper houdt of uw voet van links naar rechts naar beweegt, gaat de achterklep niet open of dicht.

Deze functie werkt niet als u de afstandsbediening niet bij u draagt. Zorg dat u de afstandsbediening bij u draagt.

## ■ Elektrisch bediende achterklep sluiten bij weglopen

Als u van het voertuig wegloopt terwijl u de afstandsbediening bij u draagt, wordt de elektrisch bediende achterklep automatisch gesloten.

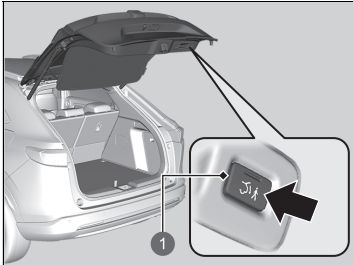

1 Knop voor het sluiten bij weglopen

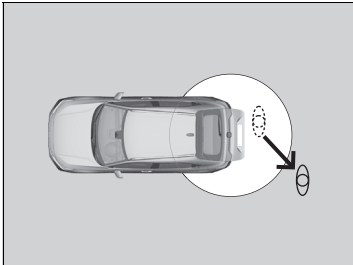

Loop ten minste 1,0 m van het voertuig weg

1. Neem de afstandsbediening mee en druk op de knop voor het sluiten bij weglopen.
  - Het controlelampje op de knop voor het sluiten bij weglopen wordt groen wanneer de functie voor het sluiten bij weglopen is geactiveerd.
  
2. Loop binnen 30 seconden na het indrukken van de knop voor het sluiten bij weglopen ten minste 1,0 m van het voertuig weg.
  - Sommige exterieurlichten knipperen, vervolgens wordt de achterklep gesloten.

## ■ Afstandsbediening gebruiken

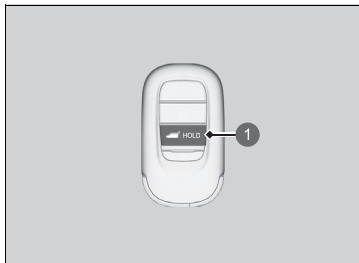

1 Knop elektrische achterklep

Druk gedurende meer dan één seconde op de knop voor de elektrisch bediende achterklep wanneer de voedingsmodus op VOERTUIG UIT staat.

► Sommige exterieurlichten zullen knipperen.

Als u nogmaals op de knop drukt terwijl de elektrisch bediende achterklep wordt gesloten, wordt het sluiten stopgezet.

Houd de knop meer dan één seconde ingedrukt om de bewegingsrichting van de elektrisch bediende achterklep om te keren.

## ■ Aanpassen wanneer de achterklep te openen

**Altijd:** De elektrisch bediende achterklep wordt op hetzelfde moment ontgrendeld en geopend. Dit is de standaardinstelling.

**Wanneer ontgrendeld:** De achterklep gaat open zodra alle portieren worden ontgrendeld.

➤ **Aanpassen van de voertuiginstellingen** BLZ. 311

## ⓘ De elektrisch bediende achterklep openen/sluiten\*

De elektrisch bediende achterklep kan mogelijk niet worden geopend of gesloten onder de volgende omstandigheden:

- U activeert het voedingssysteem terwijl de achterklep automatisch wordt geopend of gesloten.
- Het voertuig is op een steile heuvel geparkeerd.
- Het voertuig slingert in sterke wind.
- De achterklep of het dak is bedekt met sneeuw of ijs.

Als u de 12V-accu of de zekering van de elektrisch bediende achterklep vervangt terwijl de achterklep geopend is, wordt de elektrische bediening van de achterklep mogelijk uitgeschakeld. De elektrische bediening van de achterklep wordt hersteld, zodra u de achterklep handmatig sluit.

Wanneer u niet de originele Honda-accessoires gebruikt voor de elektrische bediening van de achterklep, is het mogelijk dat de achterklep niet volledig opent of sluit.

Zorg dat de elektrisch bediende achterklep volledig is geopend voordat u uw bagage in de bagageruimte plaatst of eruit haalt.

Wanneer u begint te rijden terwijl de elektrisch bediende achterklep nog geopend is of nog gesloten wordt, klinkt de zoemer.

## ■ De knop voor elektrisch bediende achterklep gebruiken

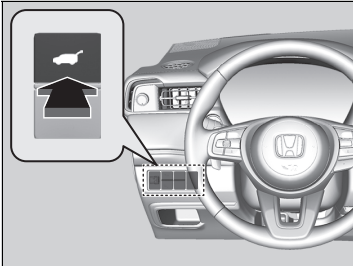

Om de elektrisch bediende achterklep te openen of te sluiten, houdt u de knop voor elektrisch bediende achterklep ongeveer één seconde ingedrukt.

- Sommige exterieurlichten zullen knipperen.

Als u nogmaals op de knop drukt terwijl de elektrisch bediende achterklep wordt gesloten, wordt het sluiten stopgezet.

Houd de knop ongeveer één seconde ingedrukt om de bewegingsrichting van de elektrisch bediende achterklep om te keren.

## ⊠ De elektrisch bediende achterklep openen/sluiten\*

Als de elektrisch bediende achterklep weerstand ondervindt bij het openen of sluiten, keert de automatische omkeerfunctie de richting om. De zoemer klinkt nu driemaal.

De automatische omkeerfunctie detecteert geen obstakels wanneer de achterklep bijna is gesloten, om te zorgen dat deze volledig sluit.

Raak de sensoren aan beide zijden van de achterklep niet aan. De elektrisch bediende achterklep sluit niet wanneer u een van de sensoren aanraakt, terwijl u probeert de achterklep te sluiten.

Zorg dat u de sensoren niet krast met scherpe voorwerpen. Wanneer de sensoren krassen oplopen, kunnen ze beschadigd raken en werkt de elektrische sluitfunctie van de achterklep niet meer.

\* Niet beschikbaar op alle modellen



## ■ De buitenhandgreep van de achterklep gebruiken

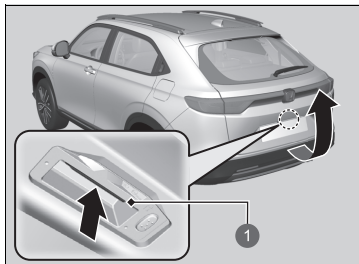

1 Buitenhandgreep

Als u niet langer dan een seconde op de buitenhandgreep van de achterklep drukt, gaat de achterklep automatisch open.

- Als u de achterklep handmatig wilt openen, drukt u langer dan een seconde op de buitenhandgreep.

➤ **Achterklep openen/sluiten** BLZ. 164

Als u de afstandsbediening hebt, hoeft u de achterklep niet te ontgrendelen voordat u deze opent.

Als u nogmaals op de buitenhandgreep drukt terwijl de elektrisch bediende achterklep wordt gesloten, wordt het sluiten stopgezet.

Druk op de buitenhandgreep, de bewegingsrichting van de elektrisch bediende achterklep wordt omgekeerd.

## ▣ De buitenhandgreep van de achterklep gebruiken

- Laat de afstandsbediening niet in het voertuig achter wanneer u het voertuig verlaat. Neem de afstandsbediening mee.
- Zelfs als u de afstandsbediening niet bij u hebt, kunt u toch de achterklep ontgrendelen, terwijl iemand anders met de afstandsbediening binnen bereik is.

U kunt de instelling voor de werking van de elektrisch bediende achterklep in- en uitschakelen.

➤ **Aanpassen van de voertuiginstellingen**  
BLZ. 311

## ■ Knop aan binnenkant van achterklep gebruiken

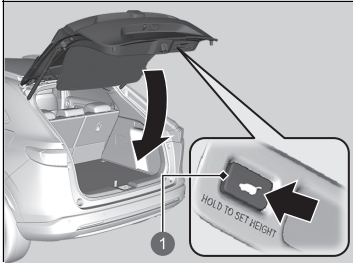

1 Knop aan binnenkant achterklep

Druk op de knop aan de binnenkant van de achterklep om de elektrisch bediende achterklep te sluiten.

Als u nogmaals op de knop drukt terwijl de elektrisch bediende achterklep wordt gesloten, wordt het sluiten stopgezet.

Druk nogmaals kort op de knop om de bewegingsrichting van de elektrisch bediende achterklep om te keren.

## ■ Programmeren stand achterklep

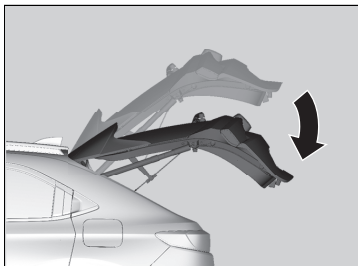

De mate waarin de elektrisch bediende achterklep automatisch opent kan worden geprogrammeerd.

Om te programmeren:

1. Open de achterklep tot de gewenste stand.

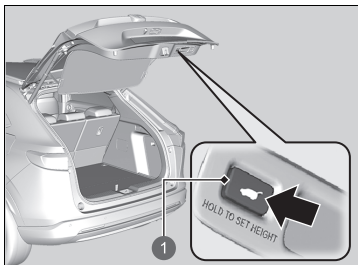

1 Knop aan binnenkant achterklep

2. Houd de knop aan de binnenkant van de achterklep ingedrukt. U hoort een lange piepton gevolgd door twee korte piepjes.

## ▣ Programmeren stand achterklep

Als de achterklep slechts een beetje wordt geopend, kan de stand niet worden geprogrammeerd, zelfs niet als u op de knop aan de binnenkant van de achterklep drukt.

Als u de elektrisch bediende achterklep opnieuw wilt programmeren om helemaal te openen, tilt u de achterklep handmatig naar de hoogste stand en voert u de instructies in stap 2 uit.

## ■ Automatisch sluiten

Als u de elektrisch bediende achterklep handmatig sluit, vergrendelt deze automatisch.

## ■ Valdetectie elektrische achterklep

Sluit de elektrische achterklep automatisch wanneer de volledig geopende achterklep het risico loopt dicht te vallen door het eigen gewicht (bijvoorbeeld door sneeuw op de achterklep). De zoemer klinkt zo lang de elektrische achterklep omlaag komt.

### ⌘ Automatisch sluiten

De automatische sluitfunctie wordt niet geactiveerd als u op de buitenhandgreep van de achterklep drukt, terwijl de elektrisch bediende achterklep wordt gesloten.

#### ATTENTIE

Forceer de achterklep niet wanneer de elektrisch bediende achterklep wordt vergrendeld.

Houd uw handen uit de buurt van de achterklep wanneer u deze handmatig sluit en laat de achterklep automatisch vergrendelen. Het is gevaarlijk om uw handen bij de rand van de achterklep te houden wanneer deze begint te vergrendelen.

### ⌘ Valdetectie elektrische achterklep

Als u de elektrisch bediende achterklep direct nadat deze volledig is geopend handmatig probeert te sluiten, kan de valdetectie van de elektrisch bediende achterklep worden geactiveerd.

Wanneer de valdetectie van de elektrisch bediende achterklep eenmaal is geactiveerd, moet u wachten tot de elektrisch bediende achterklep volledig is gesloten. Zorg dat u een veilige afstand aanhoudt van de elektrisch bediende achterklep wanneer deze in beweging is.

Raadpleeg een dealer als de valdetectie van de elektrisch bediende achterklep telkens wordt geactiveerd.

## Startblokkeringsysteem

Dit systeem zorgt ervoor dat het voedingssysteem niet kan worden gestart met een sleutel die niet vooraf is geregistreerd.

Let op het volgende wanneer u op de knop **POWER** drukt:

- Zorg dat voorwerpen die sterke radiogolven uitzenden niet in de buurt van de knop **POWER** komen.
- Zorg dat de sleutel niet is afgedekt door of in contact komt met een metalen voorwerp.
- Breng een sleutel van een startblokkeringsysteem van een ander voertuig niet in de buurt van de knop **POWER**.

Houd de sleutel niet in de buurt van magnetische voorwerpen. Elektronische apparaten, zoals televisietoestellen en audiosystemen, geven sterke magnetische velden af. Houd er rekening mee dat zelfs een sleutelhanger magnetisch kan worden.

### Startblokkeringsysteem

#### ATTENTIE

Als de sleutel in het voertuig wordt achtergelaten, kan dit leiden tot diefstal of per ongeluk bewegen van het voertuig. Neem altijd de sleutel mee wanneer het voertuig onbeheerd wordt achtergelaten.

Probeer het systeem niet te wijzigen of er andere voorzieningen aan toe te voegen. Gebeurt dit wel, dan kan het systeem beschadigd raken en het voertuig niet meer werken.

Indien het systeem herhaaldelijk de codering van uw sleutel niet herkent, kunt u het beste contact opnemen met een dealer. Als u uw sleutel bent verloren en uw voertuig niet kunt starten, neem dan contact op met een dealer.

#### Type met stuur rechts

Trap het rempedaal in en houd dit ingetrapt voordat u het voedingssysteem voor de eerste keer weer op AAN zet nadat de 12V-accu losgekoppeld is geweest.

## Beveiligingssysteemalarm

Het beveiligingssysteemalarm wordt geactiveerd wanneer de achterklep, de motorkap of portieren geforceerd worden geopend. Het alarm wordt niet geactiveerd wanneer de achterklep of de portieren worden geopend met de afstandsbediening of het sleutelloos toegangssysteem.

### ■ Als het beveiligingssysteemalarm wordt geactiveerd

De claxon klinkt met tussenpozen en alle exterieurlichten knipperen.

### ■ Beveiligingssysteemalarm deactiveren

Ontgrendel het voertuig met behulp van de afstandsbediening of het sleutelloos toegangssysteem of zet de contactschakelaar in de stand AAN. Het systeem, de claxon en de knipperende lampen worden gedeactiveerd.

### ■ Het beveiligingssysteemalarm instellen

Het beveiligingssysteemalarm wordt automatisch ingesteld wanneer aan de volgende voorwaarden is voldaan:

- De voedingsmodus is ingesteld op VOERTUIG UIT.
- De motorkap is gesloten.
- Alle portieren en de achterklep worden van buitenaf vergrendeld met de sleutel, de afstandsbediening of het sleutelloze toegangssysteem.

### ■ Als het beveiligingssysteemalarm ingesteld wordt

Het controlelampje van het beveiligingssysteemalarm in het instrumentenpaneel knippert en het knipperinterval verandert na ongeveer 15 seconden.

### ■ Beveiligingssysteemalarm annuleren

Het beveiligingssysteemalarm wordt geannuleerd wanneer het voertuig wordt ontgrendeld met de afstandsbediening of het sleutelloze toegangssysteem of als de voedingsmodus wordt ingesteld op AAN. Het controlelampje beveiligingssysteemalarm dooft tegelijkertijd.

#### ▣ Beveiligingssysteemalarm

Probeer het systeem niet te wijzigen of er andere voorzieningen aan toe te voegen. Gebeurt dit wel, dan kan het systeem beschadigd raken en het voertuig niet meer werken.

Het beveiligingssysteemalarm blijft gedurende ongeveer 5 minuten afgaan voordat het beveiligingssysteem wordt uitgeschakeld.

Het systeem doorloopt tien cycli van 30 seconden, waarin de claxon klinkt en het controlelampje van het beveiligingssysteemalarm knippert.

Afhankelijk van de omstandigheden kan het beveiligingssysteem langer dan 5 minuten blijven afgaan.

Stel het beveiligingssysteemalarm niet in wanneer er iemand in het voertuig zit of er een ruit is geopend. Het systeem kan in de volgende gevallen per ongeluk worden geactiveerd:

- Het portier wordt ontgrendeld met behulp van de vergrendelknop.
- De motorkap openen met de hendel voor motorkapontgrendeling.

#### ▣ Modellen met elektrisch bediende achterklep

- Het openen van de achterklep met de knop voor de elektrisch bediende achterklep op het dashboard.

Als de 12V-accu leeg is na het instellen van het beveiligingssysteemalarm, dan kan het beveiligingssysteemalarm eenmaal worden geactiveerd nadat de 12V-accu is opgeladen of vervangen.

Deactiveer in een dergelijk geval het beveiligingssysteemalarm door een portier te ontgrendelen met behulp van de afstandsbediening of het sleutelloze toegangssysteem.

Als u een portier ontgrendelt met de ingebouwde sleutel terwijl het beveiligingssysteem is ingeschakeld, gaat het alarm af.

## Supervergrendeling\*

De supervergrendelingsfunctie schakelt de vergrendellippen uit op alle portieren.

### ■ De supervergrendelingsfunctie activeren

- Draai de sleutel in het bestuurdersportier binnen vijf seconden tweemaal naar de voorkant van het voertuig.
- Druk tweemaal binnen vijf seconden op de vergrendelingsknop op de afstandsbediening.
- Raak de sensor van de portiervergrendeling op de portierhandgreep aan, of druk tweemaal binnen 5 seconden op de vergrendelingsknop op de achterklep.

### ■ De supervergrendelingsfunctie annuleren

Ontgrendel het bestuurdersportier met de afstandsbediening of het sleutellose toegangssysteem.

### ⌘ Supervergrendeling\*

## ⚠ WAARSCHUWING

Niemand mag zich in het voertuig bevinden bij het instellen van de supervergrendeling. Personen die opgesloten worden in het voertuig lopen de kans ernstig ziek te worden of te sterven van de warmte die gegenereerd wordt in het voertuig, wanneer dit in de zon staat.

Zorg ervoor dat er niemand in het voertuig aanwezig is wanneer u de supervergrendeling instelt.

Als u een portier ontgrendelt met de ingebouwde sleutel terwijl het beveiligingssysteem is ingeschakeld, gaat het alarm af.

## Elektrisch bediende ruiten openen/sluiten

De elektrisch bediende ruiten kunnen met behulp van de portierschakelaars worden geopend en gesloten wanneer de voedingsmodus op AAN staat.

De schakelaars aan de bestuurderszijde kunnen worden gebruikt om alle ruiten te openen en te sluiten. De vergrendelingsknop voor de elektrisch bediende ruiten aan de bestuurderszijde moet zijn uitgeschakeld (niet ingedrukt, controlelampje uit) om de ruiten op een andere plaats dan de bestuurdersstoel te kunnen openen en te sluiten.

Wanneer de vergrendelingsknop voor de elektrisch bediende ruiten is ingedrukt, brandt het controlelampje en kunt u enkel de bestuurdersruit bedienen. Schakel de vergrendelingsknop voor de elektrisch bediende ruiten in wanneer er een kind meerijdt.

### Elektrisch bediende ruiten openen/sluiten

## ⚠ WAARSCHUWING

Wanneer een elektrisch bediende ruit wordt gesloten terwijl iemands handen of vingers ertussen zitten, kan dat ernstig letsel veroorzaken.

Zorg dat de passagiers uit de buurt van de ruiten zijn alvorens deze te sluiten.

**WAARSCHUWING:** Neem altijd de contactsleutel mee wanneer het voertuig alleen of met andere inzittenden wordt achtergelaten.

De elektrisch bediende ruiten kunnen worden bediend tot 10 minuten nadat u de voedingsmodus op VOERTUIG UIT hebt gezet. Door het bestuurdersportier te sluiten wordt deze functie geannuleerd.

### Automatisch omkeren

Als een elektrisch bediende ruit tijdens het automatisch sluiten op een obstakel stuit, stopt de beweging en beweegt de ruit in tegenovergestelde richting.

De automatische omkeerfunctie van de bestuurdersruit wordt gedeactiveerd, wanneer de schakelaar omhoog getrokken wordt gehouden.

De automatische omkeerfunctie kan geen obstakels waarnemen wanneer de ruit bijna is gesloten om te zorgen dat deze volledig sluit.



## ■ Ruiten openen/sluiten met de functie voor automatisch openen/sluiten

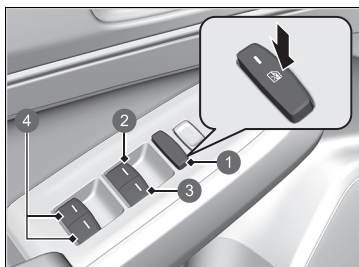

- 1 Vergrendelingsknop van el. bediende ruiten
- 2 Schakelaar bestuurdersruit
- 3 Schakelaar voorste passagiersruit
- 4 Schakelaar achterpassagiersruiten

### ■ Handmatige bediening

**Openen:** Duw de schakelaar rustig naar beneden en houd deze vast tot de gewenste stand is bereikt.

**Sluiten:** Trek de schakelaar rustig terug en houd deze vast tot de gewenste stand is bereikt.

### ■ Automatische bediening

**Openen:** Druk de schakelaar stevig naar beneden.

**Sluiten:** Trek de schakelaar stevig omhoog.

De ruit wordt volledig geopend of gesloten. Druk de schakelaar even in of trek even aan de schakelaar om de beweging op ieder willekeurig moment te stoppen.

## ■ Openen/sluiten van de ruiten met de afstandsbediening

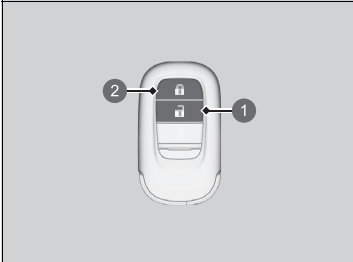

- 1 Ontgrendelingsknop
- 2 Vergrendelingsknop

**Openen:** Druk op de ontgrendelingsknop, druk vervolgens binnen 10 seconden opnieuw op de ontgrendelingsknop en houd de knop ingedrukt.

**Sluiten:** Druk op de vergrendelingsknop, druk vervolgens binnen 10 seconden opnieuw op de vergrendelingsknop en houd de knop ingedrukt.

Als de ruit halverwege stopt, herhaalt u de procedure.

## ■ De ruiten sluiten met behulp van de sleutel



- 1 Sluiten

**Sluiten:** Vergrendel het bestuurdersportier met de sleutel. Houd binnen 10 seconden nadat de sleutel in de middenstand is gezet de sleutel in de vergrendelde stand.

Laat de sleutel los wanneer de ruit de gewenste stand heeft bereikt. Herhaal dezelfde procedure voor een verdere afstelling.

## ☒ Openen/sluiten van de ruiten met de afstandsbediening

U kunt de functie ruitbediening op afstand in- en uitschakelen.

- ☒ **Aanpassen van de voertuiginstellingen**  
BLZ. 311

## Knop POWER

### ■ De voedingsmodus wijzigen

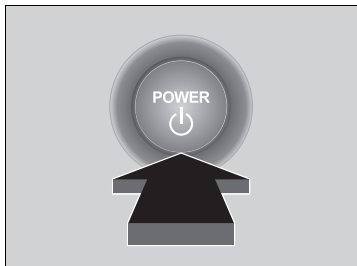

Als u de afstandsbediening bij u hebt en op de knop **POWER** drukt zonder het rempedaal in te trappen, verandert de voedingsmodus in de volgende volgorde: VOERTUIG UIT→ACCESSOIRE→AAN→VOERTUIG UIT.

#### **VOERTUIG UIT:**

De voeding van het voertuig is uitgeschakeld.

#### **ACCESSOIRE:**

Het audiosysteem en sommige accessoires kunnen worden gebruikt.

#### **AAN:**

Alle accessoires kunnen worden gebruikt.

### ☒ Knop POWER

Als de afstandsbediening in een opbergkastje of op een andere plaats wordt gelegd waar het signaal van de afstandsbediening kan worden onderbroken, verandert de voedingsmodus mogelijk niet.

Wanneer de voedingsmodus is ingesteld op AAN, verandert de voedingsmodus in ACCESSOIRE indien de knop **POWER** wordt ingedrukt terwijl de transmissie in een andere stand staat dan **P**.

### ■ Automatisch voeding uit

Als u het voertuig gedurende 30 tot 60 minuten verlaat met de transmissie in de stand **P** en de voedingsmodus in de stand ACCESSOIRE, gaat het voertuig automatisch in de stand die vergelijkbaar is met VOERTUIG UIT (STUURSLOT) om ontladen van de 12V-accu te voorkomen.

Wanneer het voertuig in deze modus is: Kan het stuurwiel niet worden vergrendeld. Kunt u geen portieren vergrendelen of ontgrendelen met de afstandsbediening of het sleutellose toegangssysteem. Druk tweemaal op de knop **POWER** om de modus in de stand VOERTUIG UIT (STUURSLOT) te zetten.

### ■ Herinnering voedingsmodus

Als u het bestuurdersportier opent in de voedingsmodus ACCESSOIRE, klinkt een waarschuwingspieptoon.

## ■ Herinnering afstandsbediening

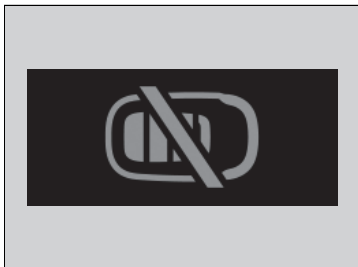

Wanneer de voedingsmodus is ingesteld op een andere modus dan UIT en u de afstandsbediening uit het voertuig haalt en het portier sluit, klinkt er een alarm. Als het alarm blijft klinken, verplaatst dan de afstandsbediening.

### ■ Wanneer de voedingsmodus in de stand ACCESSOIRE staat

Het alarm klinkt buiten het voertuig.

### ■ Wanneer de voedingsmodus AAN is

Een alarm klinkt zowel binnen als buiten het voertuig. Bovendien verschijnt er een waarschuwingslampje op het instrumentenpaneel.

## ▣ Herinnering afstandsbediening

Wanneer de afstandsbediening zich binnen het werkbereik van het systeem bevindt en alle portieren gesloten zijn, wordt de waarschuwingsfunctie geannuleerd.

Als de afstandsbediening uit het voertuig wordt gehaald nadat het voedingsstelsel is ingeschakeld, kunt u de modus van de knop **POWER** niet meer wijzigen en het voedingsstelsel niet opnieuw starten. Zorg er altijd voor dat de afstandsbediening zich in het voertuig bevindt als u de knop **POWER** bedient.

Wanneer de afstandsbediening uit het voertuig wordt verwijderd via een ruit wordt de waarschuwingszoemer niet geactiveerd.

Leg de afstandsbediening nooit op het dashboard of in het handschoenenkastje. Hierdoor kan de waarschuwingszoemer worden geactiveerd. Onder bepaalde andere omstandigheden die kunnen verhinderen dat het voertuig de afstandsbediening lokaliseert, kan de waarschuwingszoemer ook worden geactiveerd wanneer de afstandsbediening binnen het werkbereik van het systeem is.

## Verlichting

### ■ Koplampen/Parkeerlichten

De verlichting wordt automatisch ingeschakeld, afhankelijk van de hoeveelheid omgevingslicht. De verlichting kan ook handmatig worden in- en uitgeschakeld.

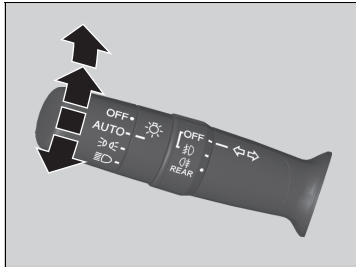

#### ■ Handmatige bediening Koplampen/parkeerlichten:

Draai de lichtschakelaar naar

#### Parkeerlichten:

Draai de lichtschakelaar naar

#### Koplamp/parkeerlichten uit:

Draai de lichtschakelaar naar **OFF** en laat deze los terwijl de transmissie in de stand **P** staat en de parkeerrem is ingeschakeld.

- De lichten gaan automatisch weer aan wanneer:
- De verlichtingsschakelaar opnieuw naar **OFF** wordt gedraaid en losgelaten.
- De transmissie uit de stand **P** wordt gehaald en de parkeerrem wordt vrijgezet.

De buitenverlichting wordt automatisch ingeschakeld wanneer de verlichtingsschakelaar op **AUTO** staat terwijl de voedingsmodus op AAN staat.

### ☒ Verlichting

Wanneer de lampen zijn ingeschakeld, dan brandt het controlelampje voor de lampen in het instrumentenpaneel.

► **Controlelampje lichten aan BLZ. 111**

### ☒ Koplampen/Parkeerlichten

Wanneer de parkeerlichten zijn ingeschakeld, worden de achterlichten en de kentekenplaatverlichting achter ook ingeschakeld.

Wanneer de verlichtingsschakelaar in de stand of staat en de voeding wordt uitgeschakeld, klinkt er een zoemer wanneer het bestuurdersportier wordt geopend.

Wanneer de verlichtingsschakelaar in de stand **AUTO** staat en er weinig omgevingslicht is, gaan de koplampen en parkeerlichten aan als u een portier ontgrendelt. Deze worden uitgeschakeld wanneer het portier wordt vergrendeld.

De verlichtingssensor is aangebracht op de hieronder aangegeven locatie. Dek de verlichtingssensor niet af.

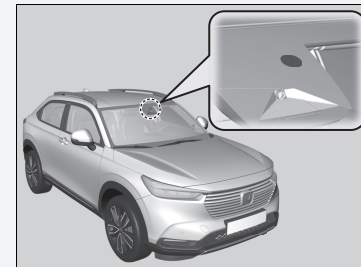

## ■ Grootlicht

Wanneer de koplampen zijn ingeschakeld, duwt u de hendel naar voren. Trek de hendel terug om naar dimlichten terug te gaan.

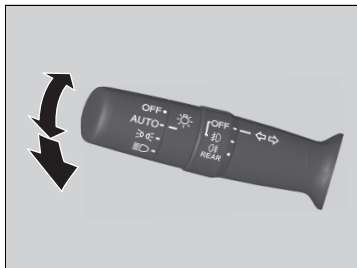

### ■ Grootlicht laten knipperen

Trek de hendel terug om naar grootlicht te gaan.

- Laat de hendel los om naar dimlichten terug te gaan.

## ☒ Koplampen/Parkeerlichten

Laat de verlichting niet branden wanneer het voedingssysteem is uitgeschakeld, omdat dit zal leiden tot ontladen van de 12V-accu.

## Richtingaanwijzers

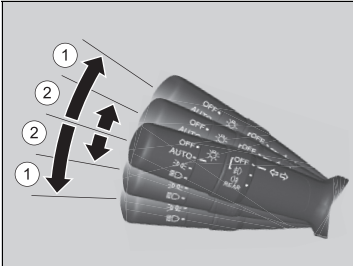

De richtingaanwijzers kunnen worden gebruikt wanneer de voedingsmodus in de stand AAN staat.

### ■ ①: Richtingaanwijzer

Druk de hendel bij het nemen van een afslag omhoog of omlaag, afhankelijk van de richting waarin u wilt gaan, waarna de richtingaanwijzer gaat knipperen.

### ■ ②: Eén-druk-richtingaanwijzer

Als u de hendel licht omhoog of omlaag drukt en loslaat, knipperen de richtingaanwijzers 3 keer.

- Als u de hendel lichtjes in de tegenovergestelde richting duwt tijdens het knipperen, stoppen ze met knipperen.

## » Richtingaanwijzers

Het controlelampje van de richtingaanwijzer op het instrumentenpaneel knippert wanneer de richtingaanwijzer knippert.

► **Controlelampjes** BLZ. 102



## ■ Koplampintegratie met wissers

De koplampen worden automatisch ingeschakeld wanneer de wissers meerdere malen binnen een bepaald aantal intervallen worden gebruikt, terwijl de koplampschakelaar in de stand **AUTO** staat.

Als de wissers worden uitgeschakeld, worden de koplampen enkele minuten later automatisch uitgeschakeld.

## ■ Automatische uitschakelfunctie verlichting

De koplampen, alle overige exterieurlichten en de lampjes op het instrumentenpaneel worden uitgeschakeld 15 seconden nadat u de voedingsmodus op VOERTUIG UIT zet, de afstandsbediening met u meeneemt en het bestuurdersportier sluit.

Als de schakelaar op  staat, blijven de parkeerlichten echter branden.

Als u de voedingsmodus in de stand VOERTUIG UIT zet met de koplampschakelaar ingeschakeld, maar het portier niet opent, gaan de lichten na 10 minuten uit (na 3 minuten als de schakelaar in de stand **AUTO** staat).

De verlichting wordt ingeschakeld wanneer het bestuurdersportier wordt ontgrendeld of geopend. Wanneer het portier wordt ontgrendeld, maar niet binnen 15 seconden wordt geopend, dan wordt de verlichting uitgeschakeld. Als u het bestuurdersportier opent, hoort u een herinneringsgeluid dat u waarschuwt dat de lichten branden.

## ☒ Koplampintegratie met wissers

Deze functie wordt geactiveerd wanneer de koplampen uit zijn in **AUTO**. De helderheid van het instrumentenpaneel verandert niet wanneer de koplampen gaan branden.

Bij weinig omgevingslicht schakelt de automatische verlichtingsregeling de koplampen in, ongeacht het aantal wisslagen.

U kunt de functie koplampintegratie met wissers in- en uitschakelen.

☒ **Aanpassen van de voertuiginstellingen**  
BLZ. 311

## ☒ Automatische uitschakelfunctie verlichting

U kunt de timer-instelling voor het automatisch uitschakelen van de koplampen wijzigen.

☒ **Aanpassen van de voertuiginstellingen**  
BLZ. 311

## ■ Mistlampen

De mistlampen kunnen worden gebruikt wanneer de voedingsmodus in de stand AAN staat.

### ■ Mistlampen voor\*

Kunnen worden gebruikt wanneer de parkeerlichten of koplampen ingeschakeld zijn.

### ■ Mistlamp achter

Kan worden gebruikt wanneer de koplampen of de mistlampen\* voor zijn ingeschakeld.

### ■ Schakelaar voor mistlampen vóór en achter\*

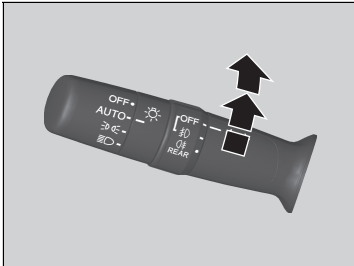

#### De mistlampen vóór inschakelen:

Draai de schakelaar omhoog van de stand **OFF** in de stand  $\text{FR}$ . Het controlelampje  $\text{FR}$  gaat aan.

#### De mistlampen vóór en achter inschakelen:

Draai de schakelaar één stand naar boven vanaf stand  $\text{FR}$ . De controlelampjes  $\text{FR}$  en  $\text{RR}$  gaan aan.

#### De mistlampen achter inschakelen:

Draai de schakelaar één stand naar boven vanaf de stand  $\text{FR}$  en draai vervolgens de schakelaar één stand naar beneden vanaf de stand  $\text{FR}$ . Het controlelampje  $\text{RR}$  blijft branden.



Om de mistlamp achter uit te zetten, draait u de koplampschakelaar in de stand **OFF**.

\* Niet beschikbaar op alle modellen

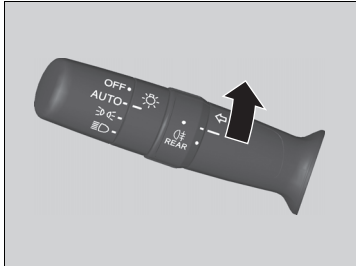
### ■ Schakelaar mistlampen achter\*



#### De mistlampen achter inschakelen:

Draai de schakelaar naar de stand . Het controlelampje  gaat branden.

## ■ Dagriflicht

Het dagrijlicht gaat aan wanneer aan de volgende voorwaarden is voldaan:

- De voedingsmodus op AAN staat.
- De koplampschakelaar staat in de stand **AUTO**.
- Er is veel omgevingslicht.

Als u de lichtschaakelaar tijdens stilstand van het voertuig naar **OFF** zet en vervolgens loslaat, gaat het dagrijlicht uit. Wanneer de transmissie uit de stand **P** wordt gehaald en de parkeerrem wordt vrijgezet, gaan de lichten weer aan. Ook als u de verlichtingsschakelaar nogmaals naar **OFF** draait, gaan de lichten weer aan.

## ☒ Dagriflicht

Dagriflicht en parkeerlichten delen dezelfde lichtbron.

Dagriflicht is helderder dan de parkeerlichten.

Het dagrijlicht wordt niet ingeschakeld als de parkeerlichten handmatig zijn ingeschakeld.

## Actieve bochtenverlichting\*

Verbeter het zicht van de bocht wanneer u een bocht neemt. Met de voedingsmodus in de stand AAN, de koplampen ingeschakeld en de voertuigsnelheid lager dan 40 km/h wordt de bochtverlichting ingeschakeld wanneer u de richtingaanwijzers bedient of aan het stuurwiel draait, of wanneer u de transmissie in de stand **R** zet.

■ **De bocht die u neemt, wordt verlicht wanneer:**

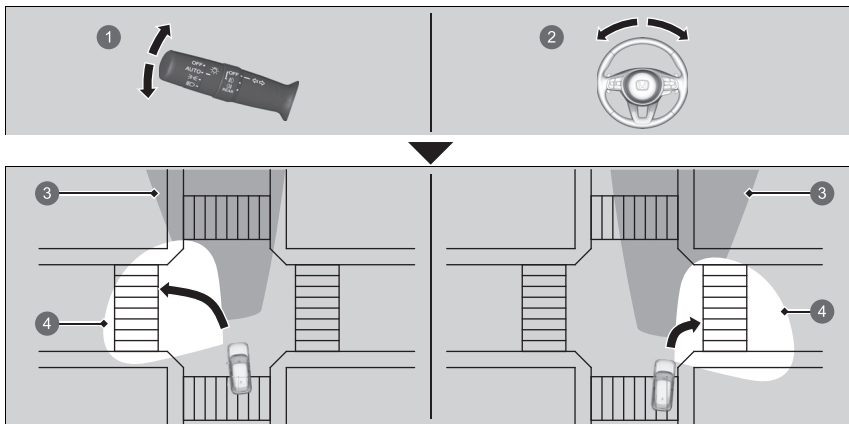

- 1 U de richtingaanwijzerhendel bedient.
- 2 U het stuurwiel 70 graden of meer draait.
- 3 Bereik koplampen
- 4 Bereik lichtbundel bochtverlichting

### ►► Actieve bochtenverlichting\*

De actieve bochtenverlichting gaat na ongeveer vijf minuten automatisch uit. Als u de verlichting weer wilt inschakelen, brengt u dezelfde situatie opnieuw tot stand; door de richtingaanwijzerhendel of het stuurwiel in de middenstand te zetten en vervolgens opnieuw te bedienen, of als de transmissie in de stand **R** heeft gestaan, deze tijdelijk in een andere stand te zetten.

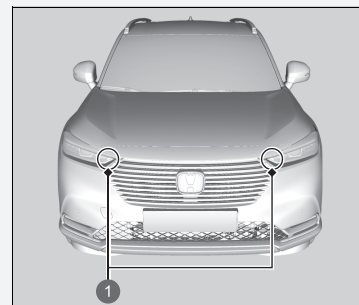

1 Actieve bochtenverlichting

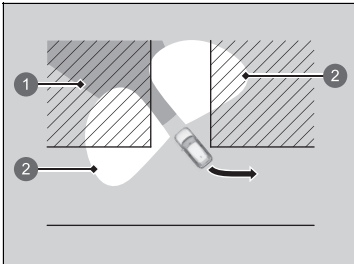

- 1 Bereik koplampen
- 2 Bereik lichtbundel bochtverlichting

■ **Beide voorhoeken worden verlicht  
wanneer:**

U de transmissie in **R** zet.

## Koplampverstelling\*

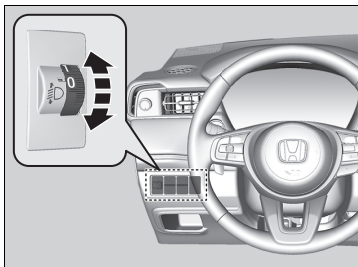

U kunt de verticale hoek van de dimlichten aanpassen wanneer de voedingsmodus in de stand AAN staat.

Draai aan de regelknop om de juiste hoek van de koplampen te selecteren.

Een hoger cijfer betekent een kleinere hoek.

### ■ De stand van de regelknop kiezen

Raadpleeg de onderstaande tabel voor de juiste knopstand voor de rij- en beladingscondities van het voertuig.

Conditie	Knopstand
Een bestuurder	0
Een bestuurder en een voorpassagier	1
Vijf personen op de voor- en achterstoelen	2
Vijf personen op de voor- en achterstoelen plus bagage in de bagageruimte, binnen de limiet van maximaal toegestane asdruk en voertuiggewicht	3
Een bestuurder plus bagage in de bagageruimte, binnen de limiet van maximaal toegestane asdruk en voertuiggewicht	3

### ⊗ Koplampverstelling\*

De koplampen zijn niet geschikt voor zowel modellen met het stuur zowel links als rechts. U dient de lampen af te stellen of af te plakken, conform de Dover-richtlijn van UN-richtlijn nr. 48.

📖 **Beeld koplampen afstellen** BLZ. 400

### Modelen zonder koplampverstelling

Uw voertuig is uitgerust met een automatisch regelsysteem voor de koplampen, waarmee de verticale hoek van de dimlichtkoplampen automatisch wordt ingesteld. Indien u een grote verandering in de verticale hoek van de koplampen opmerkt, is er mogelijk een probleem met het systeem. Laat het voertuig door een dealer controleren.

## Automatisch grootlicht

De groothoekcamera vóór detecteert de lichtbronnen vóór het voertuig zoals de lichten van een voor- of tegenligger, of straatverlichting. Wanneer u in het donker rijdt, schakelt het systeem automatisch tussen dimlicht en grootlicht, afhankelijk van de situatie.

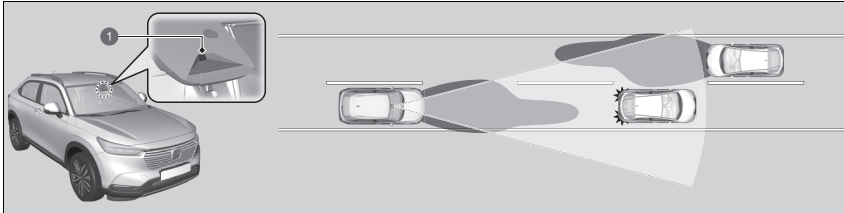

1 Groothoekcamera voorzijde

### Automatisch grootlicht gebruiken

Wanneer aan de volgende voorwaarden is voldaan, gaat het controlelampje voor automatisch grootlicht branden en is automatisch grootlicht ingeschakeld.

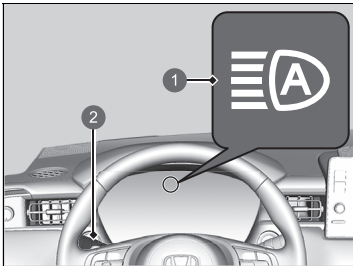

1 Controlelampje automatisch grootlicht

2 Lichtschakelaar

- De voedingsmodus op AAN staat.
- De lichtschakelaar staat in de stand **AUTO**.
- De hendel staat in de stand voor dimlicht.
- De koplampen zijn automatisch geactiveerd.
- Het is donker buiten het voertuig.

### Automatisch grootlicht

Het automatisch grootlicht-systeem werkt niet altijd in elke situatie. Dit systeem is slechts bedoeld als hulp voor de bestuurder. Houd altijd uw omgeving in de gaten en schakel indien nodig handmatig tussen grootlicht en dimlicht.

Het bereik en de afstand waarop de camera kan herkennen, varieert afhankelijk van de omstandigheden rond uw voertuig.

Raadpleeg de volgende informatie met betrekking tot het gebruik van de camera die aan de binnenkant van de voorruit is gemonteerd.

► **Groothoekcamera voorzijde** BLZ. 468

Voor een juiste werking van automatisch grootlicht moet u op het volgende letten:

- Plaats geen lichtreflecterend voorwerp op het dashboard.
- Houd de voorruit rondom de camera schoon.
- Bij het reinigen van de voorruit moet u ervoor zorgen dat u geen voorruitreinigingsmiddel op de cameralens aanbrengt.
- Bevestig geen voorwerpen, stickers of folie op het gebied rondom de camera.
- Raak de cameralens niet aan.

Raadpleeg een dealer wanneer de camera een sterke stoot krijgt of wanneer het gebied rondom de camera reparatie vereist.



Als het controlelampje voor automatisch grootlicht niet gaat branden, ook al is aan alle voorwaarden voldaan, voer dan één van de onderstaande procedures uit en het controlelampje gaat branden.

- Trek de hendel naar u toe en laat deze los.
- Draai de lichtschakelaar naar  en vervolgens naar **AUTO**.

### ■ Automatisch schakelen tussen grootlicht en dimlicht

Wanneer automatisch grootlicht actief is, schakelen de koplampen tussen grootlicht en dimlicht onder de volgende voorwaarden.

#### Schakelen naar grootlicht:

Aan alle volgende voorwaarden moet worden voldaan voordat het grootlicht wordt ingeschakeld.

- De snelheid van het voertuig is 40 km/h of meer.
- Er zijn geen voor- of tegenliggers met ingeschakelde koplampen of achterlichten.
- Er is weinig straatverlichting langs de weg.



#### Schakelen naar dimlicht:

Aan een van de volgende voorwaarden moet worden voldaan voordat het dimlicht wordt ingeschakeld.

- De snelheid van het voertuig is 24 km/h of minder.
- Er is een voor- of tegenligger met ingeschakelde koplampen of achterlichten.
- Er is veel straatverlichting langs de weg.

### ►► Automatisch schakelen tussen grootlicht en dimlicht

In de volgende gevallen schakelt het automatisch grootlicht-systeem de koplampen mogelijk niet goed of is het schakelmoment gewijzigd. Als het automatisch schakelen niet past bij uw rijstijl, schakel de koplampen dan handmatig.

- De helderheid van de verlichting van de voor- of tegenligger is fel of onvoldoende.
- Zichtbaarheid is laag vanwege het weer (regen, sneeuw, mist, ijs op voorruit enz.).
- Andere lichtbronnen, zoals straatverlichting, elektrische reclameborden en verkeerslichten, verlichten de weg voor u.
- Het lichtniveau van de weg voor u verandert telkens.
- De weg is hobbelig of heeft vele bochten.
- Een voertuig verschijnt plotseling voor u of een voertuig voor u rijdt niet in dezelfde of tegenliggende richting.
- Uw voertuig helt naar achteren met een zware lading achteraan.
- Een verkeersbord, spiegel of ander reflecterend voorwerp voor u reflecteert een sterke lichtbundel op het voertuig.
- De tegenligger verdwijnt vaak onder bomen langs de weg of achter barrières in de middenberm.
- De voor- of tegenligger is een motorfiets, fiets, scootmobiel of ander klein voertuig.

Het automatisch grootlicht-systeem houdt het dimlicht ingeschakeld als:

- Ruitenwissers met hoge snelheid bewegen.
- De camera dichte mist detecteert.

### ■ Handmatig schakelen tussen grootlicht en dimlicht

Als u handmatig wilt schakelen tussen grootlicht en dimlicht, volg dan een van de volgende procedures. Wanneer u dit doet, gaat het controlelampje voor automatisch grootlicht uit en wordt automatisch grootlicht uitgeschakeld.

#### Met behulp van de hendel:

Trek de hendel naar u toe om te knipperen met grootlicht en laat los of duw de hendel naar voren in de stand voor grootlicht.

- ▶ Om automatisch grootlicht weer in te schakelen, volgt u een van de volgende procedures. Het controlelampje voor automatisch grootlicht gaat weer branden.
- Trek de hendel naar u toe en laat deze los.
- Draai de lichtschakelaar naar  en vervolgens naar **AUTO** wanneer de hendel in de stand voor dimlicht staat.

#### Met behulp van de lichtschakelaar:

Draai de lichtschakelaar naar .

- ▶ Om automatisch grootlicht weer in te schakelen, draait u de lichtschakelaar naar **AUTO** wanneer de hendel in de stand voor dimlicht staat. Het controlelampje voor automatisch grootlicht gaat branden.

### ⊞ Automatisch grootlicht

U kunt het automatische grootlichtsysteem in- en uitschakelen.

#### ⊞ Aanpassen van de voertuiginstellingen

BLZ. 311

## Ruitenwissers en -sproeiers

### ■ Voorsluitwissers/-sproeiers

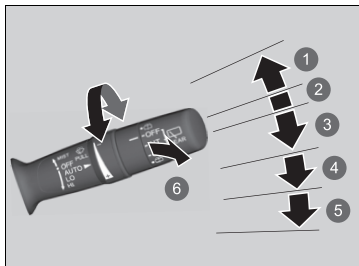

- 1 MIST
- 2 OFF
- 3 AUTO
- 4 LO: Langzaam wisselen
- 5 HI: Snel wisselen
- 6 Sproeier

De voorsluitwissers en -sproeiers kunnen worden gebruikt wanneer de voedingsmodus op AAN staat.

#### ■ MIST

De ruitenwissers wisselen snel totdat de hendel wordt losgelaten.

#### ■ Wisserschakelaar (OFF, AUTO, LO, HI)

Beweeg de hendel omhoog of omlaag om de ruitwissersinstellingen te wijzigen.

#### ■ Sproeier

Sproeit wanneer de hendel naar u toe wordt getrokken.

Wanneer u de hendel langer dan één seconde loslaat, stopt het sproeien, wisselen de ruitenwissers nog twee of drie keer om de voorruit te wisselen en stoppen vervolgens.

### » Ruitenwissers en -sproeiers

#### ATTENTIE

Gebruik de ruitenwissers niet wanneer de voorruit droog is. Er komen krassen op de voorruit of de rubberen bladen raken beschadigd.

De ruitwissersmotor kan de werking van de motor tijdelijk stoppen om overbelasting te vermijden. De werking van de ruitwissers zal na enkele minuten opnieuw normaal worden, wanneer de stroomkring weer normaal geworden is.

#### ATTENTIE

Schakel de ruitensproeiers uit wanneer er geen ruitensproeiervloeistof op de ruit wordt gespoten. De pomp kan beschadigd raken.

#### ATTENTIE

In koud weer kunnen de wissers bevroren op de voorruit. Door de ruitwissers in deze toestand te gebruiken, zouden de ruitwissers beschadigd kunnen raken. Maak gebruik van de ontwaseming of de voorruitverwarming\* om de voorruit te verwarmen en schakel vervolgens de ruitwissers in.

Als de wissers stoppen vanwege een obstakel, zoals de ophoping van sneeuw, parkeert u het voertuig op een veilige plek. Zet de wisserschakelaar op **OFF** en zet de voedingsmodus in de stand ACCESSOIRE of VOERTUIG UIT en verwijder vervolgens het obstakel.

## Ruitenwissers met automatisch interval

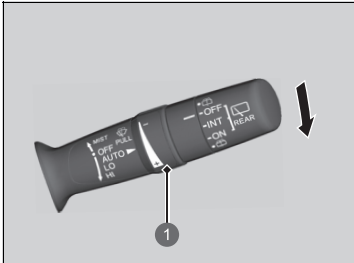

1 Afstelring

Wanneer u de hendel naar beneden duwt in de stand **AUTO**, maken de voorruitwissers één wisslag en schakelen dan over naar de automatische stand.

De ruitenwissers werken onderbroken, traag of snel en stoppen in overeenstemming met de hoeveelheid regen die de regensensor detecteert.

### ■ Gevoeligheidsafstelling van AUTO

Wanneer de ruitenwisserfunctie is ingesteld op **AUTO**, kunt u de gevoeligheid van de regensensor instellen (met gebruikmaking van de afstelring) overeenkomstig de door u gewenste werking van de ruitenwissers.

#### Sensorgevoeligheid



## » Ruitenwissers met automatisch interval

De regensensor is aangebracht op de hieronder aangegeven locatie.

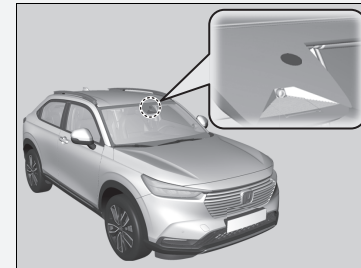

#### ATTENTIE

**AUTO** moet voorafgaand aan de volgende situaties altijd op **OFF** worden gezet om ernstige schade aan het wissersysteem te voorkomen:

- Reinigen van de voorruit
- Door een wasstraat rijden
- Geen regen

## ■ Achterruitwisser/-sproeier

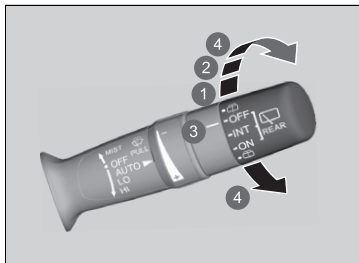

- ① INT: Interval
- ② ON: Continu wissen
- ③ OFF
- ④ Sproeier

De achterruitwisser en -sproeier kunnen worden gebruikt wanneer de voedingsmodus op AAN staat.

### ■ Wisserschakelaar (OFF, INT, ON)

Wijzig de instelling van de wisserschakelaar aan de hand van de hoeveelheid regen.

### ■ Sproeier (☞)

Sproeit wanneer u de schakelaar naar deze stand draait.

Houd de schakelaar vast om de achterruitwisser te activeren en de sproeier te laten sproeien. Wanneer u de schakelaar loslaat, stopt het sproeien en keert de achterruitwisser na een paar wisslagen terug naar de gekozen schakelaarstand.

### ■ Werking tijdens achteruitrijden

Wanneer u de transmissie naar de stand **R** schakelt terwijl de voorruitwissers geactiveerd zijn, werkt de achterruitwisser automatisch als volgt, zelfs als de schakelaar ervan op uit staat.

Stand voorruitwisser	Werking achterruitwisser
<b>AUTO</b> (Interval)	Interval
<b>LO</b> (Langzaam wissen) <b>HI</b> (Snel wissen)	Continu

## Knop achterrautverwarming/verwarmde buitenspiegel

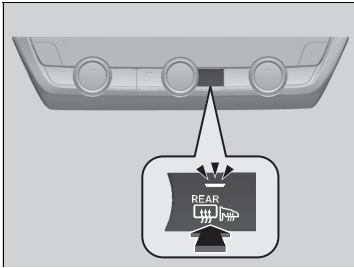

Druk op de knop van de achterrautverwarming en verwarmde buitenspiegel om de achterraut en de spiegels te ontwasemen wanneer de voedingsmodus op AAN staat.

De achterrautverwarming/verwarmde buitenspiegels worden automatisch uitgeschakeld na 10-30 minuten, afhankelijk van de buitentemperatuur. Wanneer de buitentemperatuur echter 0 °C of lager is, wordt deze functie niet automatisch uitgeschakeld.

### ⊠ Knop achterrautverwarming/verwarmde buitenspiegel

Dit systeem verbruikt veel stroom; schakel het dus uit wanneer de ruit is ontwasemd. Gebruik het systeem ook niet gedurende een langere periode terwijl het voedingsstelsel is uitgeschakeld. De 12V-accu kan hierdoor worden verzwakt, wat het moeilijk maakt het voedingsstelsel in te schakelen.

Wanneer de voedingsmodus op AAN wordt gezet en de buitentemperatuur lager is dan 5 °C, kan de verwarmde buitenspiegel automatisch worden ingeschakeld gedurende 10 minuten.

## Knop voorruitverwarming\*

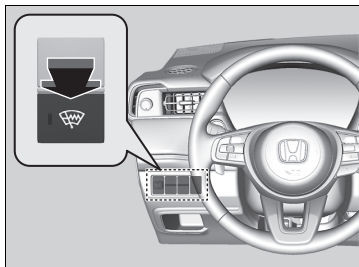

Druk op de knop van de voorruitverwarming om de voorruit te ontdooien bij de zone voor de ruststand van de wissers en langs de rand aan de bestuurderszijde van de voorruit als de voedingsmodus op AAN staat.

De voorruitverwarming wordt na 15 minuten automatisch uitgeschakeld.

### ⊗ Knop voorruitverwarming\*

Dit systeem verbruikt veel stroom; schakel het dus uit wanneer de ruit is ontwasemd. Gebruik het systeem ook niet gedurende een langere periode wanneer het voedingsstelsel is uitgeschakeld. De 12V-accu kan hierdoor worden verzwakt, wat het moeilijk maakt het voedingsstelsel in te schakelen.

## Helderheidsregeling

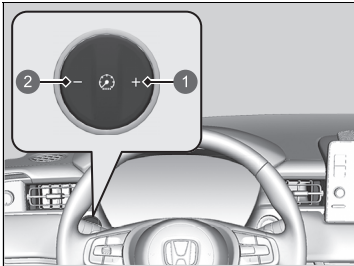

- 1 Knop +
- 2 Knop -



Wanneer de voedingsmodus in de stand AAN staat, kunt u de knop **+** of **-** gebruiken om de helderheid van het instrumentenpaneel aan te passen.

**Helderder:** Druk op de knop **+**.

**Dimmen:** Druk op de knop **-**.

Enkele seconden nadat u de helderheid hebt ingesteld, gaat u terug naar het vorige scherm.

### ■ Controlelampje helderheidsniveau

Het helderheidsniveau wordt tijdens het afstellen aangegeven op het display.

### ⌘ Helderheidsregeling

De helderheid van het instrumentenpaneel wordt verlaagd in de volgende situaties:

- De voedingsmodus op AAN staat.
- De parkeerlichten zijn ingeschakeld.
- Er is weinig omgevingslicht.

De helderheid kan op verschillende niveaus worden ingesteld voor wanneer de buitenlichten zijn ingeschakeld en wanneer ze uit zijn.



## Het stuurwiel verstellen

De stuurwielhoogte en de afstand van het stuurwiel ten opzichte van het lichaam kunnen worden versteld, zodat het stuurwiel comfortabel kan worden beetgepakt en een correcte rijhouding kan worden aangenomen.

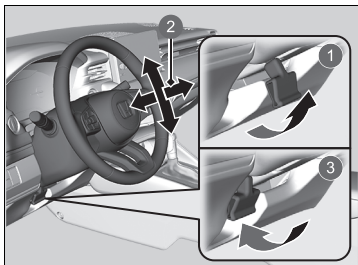

- 1 Ontgrendeling
- 2 Afstellen
- 3 Vergrendelen

1. Trek afstelhendel van het stuurwiel omhoog terwijl het voertuig stilstaat.
  - De afstelhendel van het stuurwiel bevindt zich onder de stuurkolom.
2. Beweeg het stuurwiel omhoog of omlaag en naar voren of naar achteren.
  - Zorg dat de meters en controlelampjes van het instrumentenpaneel zichtbaar zijn.
3. Duw de afstelhendel van het stuurwiel naar beneden om het stuurwiel in de positie te vergrendelen.
  - Zorg na het verstellen van de positie dat het stuurwiel stevig op zijn plaats is vergrendeld door het stuurwiel omhoog, omlaag, naar voren en naar achteren te bewegen.

### ► Het stuurwiel verstellen

## ⚠ WAARSCHUWING

Door de stuurwielstand tijdens het rijden te verstellen, kunt u de controle over het voertuig verliezen en ernstig gewond raken bij een aanrijding.

Stel het stuurwiel alleen af wanneer het voertuig stilstaat.

## Achteruitkijkspiegel

Stel de hoek van de achteruitkijkspiegel af wanneer u in de correcte rijkhouding zit.

### ■ Achteruitkijkspiegel met dag- en nachtstanden \*

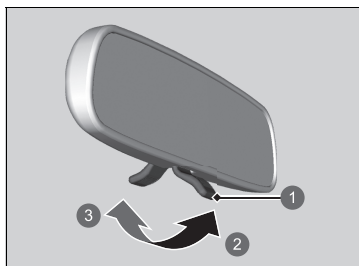

- ① Lip
- ② Nachtstand
- ③ Dagstand

Bedien de lip om van stand te veranderen. De nachtstand zal de schittering van de koplampen achter u verminderen wanneer u in het donker rijdt.

### ■ Automatische dimfunctie achteruitkijkspiegel \*

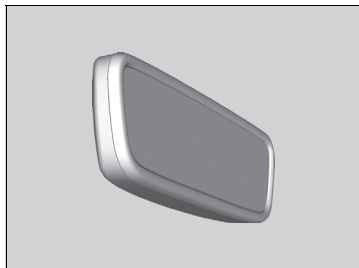

Wanneer u in het donker rijdt, vermindert de automatische dimfunctie van de achteruitkijkspiegel de schittering van de koplampen achter u, op basis van ingangssignalen van de spiegelsensor. Deze functie is altijd actief.

\* Niet beschikbaar op alle modellen

### ☞ Spiegels

Houd de binnen- en buitenspiegels schoon en afgesteld voor het beste zicht.

Verstel de spiegels voordat u gaat rijden.

☞ **Voorstoelen** BLZ. 207

### ☞ Automatische dimfunctie achteruitkijkspiegel \*

De automatische dimfunctie wordt geannuleerd wanneer de transmissie in de stand **R** staat.

## Elektrisch bediende buitenspiegels

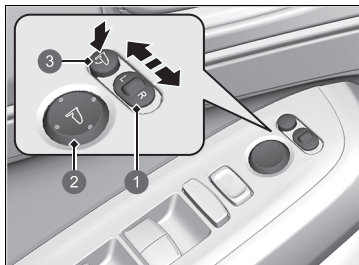

- 1 Keuzeschakelaar
- 2 Instelschakelaar
- 3 Inklapknop voor buitenspiegel

U kunt de buitenspiegels afstellen wanneer de voedingsmodus op AAN staat.

### ■ Spiegelstand instellen

**L/R-keuzeschakelaar:** selecteer de linker- of de rechterspiegel. Zet de schakelaar na het instellen van de spiegel in de middenstand.

**Instelschakelaar spiegelpositie:** Druk de schakelaar naar links, naar rechts, naar boven of naar beneden om de spiegel te bewegen.

### ■ De buitenspiegels in- en uitklappen

Druk op de inklapknop om de buitenspiegels in of uit te klappen.

### ■ Kantelfunctie buitenspiegel bij achteruitrijden \*

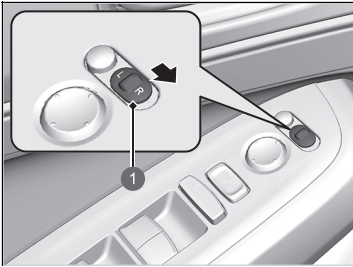

1 Keuzeschakelaar

Indien geactiveerd, kantelt de buitenspiegel aan de passagierszijde automatisch naar beneden wanneer de transmissie in de stand **R** wordt gezet; zo wordt de zichtbaarheid aan de passagierszijde bij het achteruitrijden verbeterd. De spiegel keert automatisch terug naar de oorspronkelijke positie wanneer u de transmissie uit **R** schakelt.

Deze functie activeert u door de voedingsmodus op AAN te zetten en de keuzeschakelaar naar de passagierszijde te schuiven.

## ■ Buitenspiegels automatisch in- en uitklappen\*

### ■ De buitenspiegels inklappen

Druk op de vergrendelingsknop op de afstandsbediening of raak de sensor van de portiervergrendeling op het voorportier aan.

- De spiegels worden automatisch ingeklapt.

### ■ De buitenspiegels uitklappen

Ontgrendel alle portieren en de achterklep met behulp van de afstandsbediening of het sleutellose toegangssysteem. Open het bestuurdersportier.

- De spiegels worden automatisch uitgeklaapt.

## ▣ Buitenspiegels automatisch in- en uitklappen\*

De buitenspiegels kunnen niet automatisch worden uitgeklaapt als deze werden ingeklapt met de inklapknop.

U kunt de functie automatisch inklapbare buitenspiegel in- en uitschakelen.

### ▣ Aanpassen van de voertuiginstellingen

BLZ. 311

De buitenspiegels worden niet automatisch ingeklapt wanneer u de portieren vergrendelt van binnen uit het voertuig met de vergrendelingsknop of de hoofdschakelaar portiervergrendeling.

## Voorstoelen

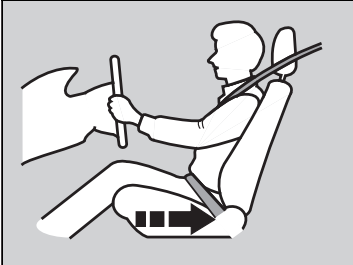

Beweeg terug om voldoende ruimte te geven.

Schuif de bestuurdersstoel zo ver mogelijk naar achteren, maar zodanig dat u de volledige controle over het voertuig behoudt. U moet rechtop kunnen zitten met uw rug tegen de rugleuning, de pedalen voldoende kunnen intrappen zonder naar voren te leunen en het stuurwiel comfortabel kunnen beetpakken. De passagiersstoel moet op dezelfde manier worden versteld, zodat de afstand tot de voorste airbag in het dashboard zo groot mogelijk is.

### Stoelen

Voer stoelafstellingen altijd door voordat met het voertuig wordt gereden.

### Voorstoelen

## ⚠ WAARSCHUWING

Te ver naar voren leunen in een voertuig met frontale airbags kan in ernstig of fataal letsel resulteren wanneer de airbags worden opgeblazen.

Blijf uit de buurt van de voorste airbag; ga dus zo ver naar achteren zitten als praktisch mogelijk is, terwijl controle over het voertuig wordt behouden.

Naast dat u de stoelen kunt verstellen, kunt u ook het stuurwiel omhoog en omlaag, naar voren en naar achter verstellen. Laat ten minste 25 cm tussen het midden van het stuurwiel en de borst.

## ■ De zitplaatsen verstellen

### ■ De handmatig bediende voorstoel verstellen

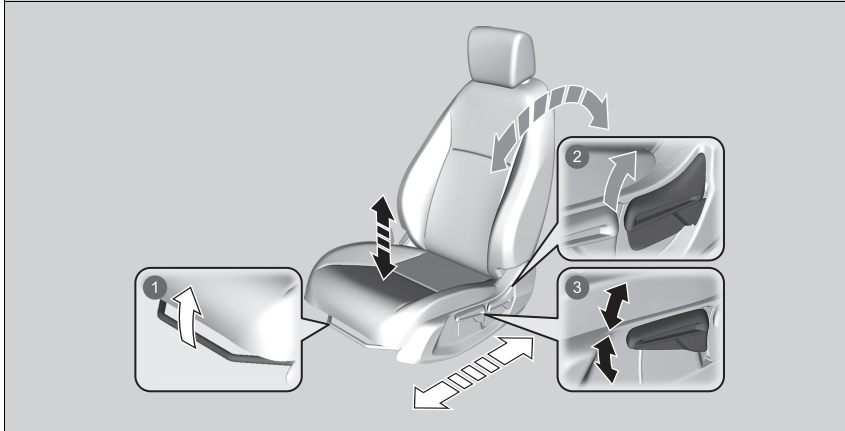

#### 1 Horizontale positie verstellen

Trek aan de stang om de stoel te bewegen, laat vervolgens de stang los.

#### 2 Rugleuninghoek verstellen

Trek de hendel omhoog om de hoek te wijzigen.

#### 3 Hoogteverstelling (alleen bestuurderszijde)

Trek aan de hendel of duw deze naar beneden om de stoel te verhogen of te verlagen.

### ►► De handmatig bediende voorstoel verstellen

Wanneer een stoel eenmaal correct is afgesteld, wiegt u deze naar voren en naar achteren om er zeker van te zijn dat de stoel op zijn plaats bevestigd is.

## Rugleuningen verstellen

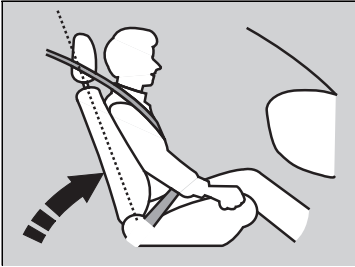

Zet de rugleuning van de bestuurdersstoel in een comfortabele, rechtstandige positie en zorg daarbij voor voldoende ruimte tussen uw borstkas en de afdekking van de airbag in het midden van het stuurwiel.

De passagier op de voorstoel moet ook zijn/haar rugleuning instellen op een comfortabele maar wel rechte stand.

Wanneer u de rugleuning zo ver achterover zet dat de schouderband van de veiligheidsgordel u niet meer omsluit, biedt de gordel minder bescherming. Bovendien zou u bij een botsing onder de gordel door kunnen glijden en zich kunnen verwonden. Hoe verder u de rugleuning achterover zet, hoe meer risico u neemt.

## ⌘ Rugleuningen verstellen

### ⚠ WAARSCHUWING

Door de rugleuning te ver naar achteren te plaatsen, neemt de kans op ernstig of dodelijk letsel bij een ongeval toe.

Zet de rugleuning rechtop en zit met uw rug tegen de rugleuning.

Leg geen kussen of ander voorwerp tussen de rugleuning en uw rug.

Doet u dit wel, dan werken de veiligheidsgordel of de airbag wellicht niet goed meer.

Als u niet op voldoende afstand van het stuurwiel kunt zitten en toch nog de besturingselementen kunt bedienen, kunt u nagaan of aanpassingen aan de bestuurdersstoel misschien helpen.



## Achterstoelen

### ■ Achterbank neerklappen

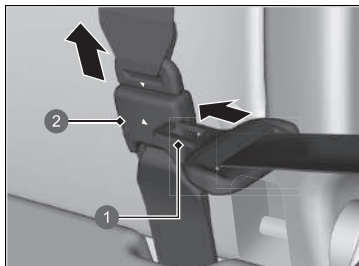

- 1 Vergrendeltong
- 2 Ankeresp

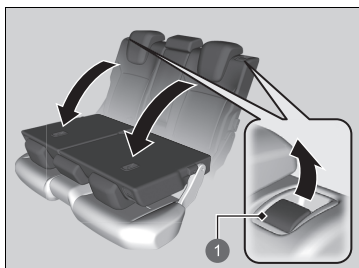

- 1 Ontgrendelingshendel

1. Berg eerst de middelste veiligheidsgordel op. Steek de vergrendeltong in de sleuf aan de zijkant van de ankeresp.
2. Laat de veiligheidsgordel aanspannen in de houder in het plafond.  
**Veiligheidsgordel met afneembare verankering BLZ. 53**
3. Zet de hoofdsteun van de achterbank in de laagste positie.

4. Trek aan de ontgrendelingshendel en klap de stoel neer.

### ⌘ Achterbank neerklappen

## ⚠ WAARSCHUWING

Zorg ervoor dat de rugleuningen veilig vergrendeld zijn vóór het rijden.

De achterste rugleuningen kunnen neergeklapt worden om grotere voorwerpen in de bagageruimte te kunnen vervoeren.

Wanneer de rugleuning weer in de originele positie wordt gezet, dient deze stevig naar achteren te worden geduwd. Zorg er ook voor dat alle achterste veiligheidsgordels op de voorkant van de rugleuning geplaatst worden.

**Let op dat alle voorwerpen in de bagageruimte of voorwerpen die door de opening uitsteken tot op de achterbank, stevig zijn vastgezet. Losliggende voorwerpen kunnen bij plotseling hard remmen naar voren geslingerd worden.**

## ■ Achterbank opklappen

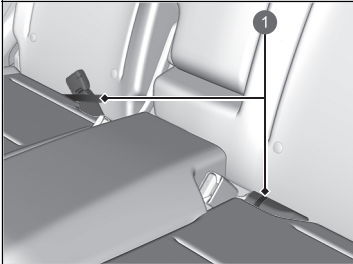

1 Lus

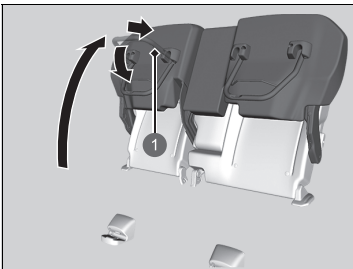

1 Stoelpoot

Til de linker en rechter achterstoelkussens apart op om plaats te maken voor bagage.

### ■ Het zitkussen optillen

1. Zorg ervoor dat de gespen van de veiligheidsgordels zich in de lussen op de stoel bevinden.
2. Trek het achterbankkussen omhoog.
3. Klap de stoelpoot neer terwijl u het zitkussen stevig tegen de rugleuning duwt om het te vergrendelen.

## ▣ Achterbank opklappen

Nadat u de stoel opklapt of terug in de oorspronkelijke positie plaatst, moet u zorgen dat de stoel stevig bevestigd is door die naar voren en naar achteren te wiegen.

Controleer of er voorwerpen op de stoel zijn voordat u het zitkussen omhoog trekt. Controleer of er nog andere belemmeringen zijn op de vloergeleiding voordat u de stoel terug in zijn oorspronkelijke positie plaatst.

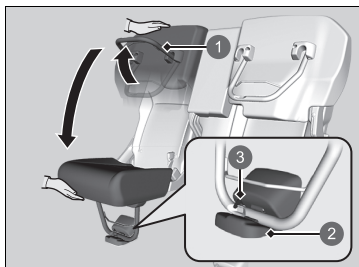

- 1 Stoelpoot
- 2 Vloergeleider
- 3 Vergrendeling

### ■ De stoel in de oorspronkelijke positie plaatsen

1. Houd het zitkussen met één hand op zijn plaats en ontgrendel het door de stoelpoot met uw andere hand volledig omhoog te trekken.
  - Houd het zitkussen stevig vast, omdat het abrupt kan vallen wanneer u het ontgrendelt.
2. Laat het zitkussen langzaam zakken en plaats de stoelpoot in de vloergeleider totdat deze op zijn plaats vastklikt.

## Herinnering achterbank

Wanneer u het voertuig verlaat, waarschuwt deze functie u voor passagiers of voorwerpen die mogelijk op de achterbank zijn achtergebleven. De functie wordt geactiveerd wanneer de voedingsmodus wordt ingesteld op VOERTUIG UIT als de achterportieren werden geopend vlak voor of nadat de voedingsmodus is ingesteld op AAN.

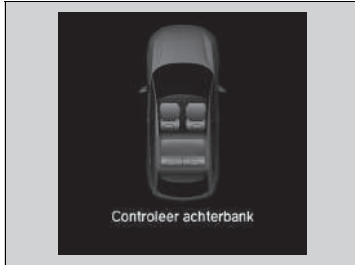

Er verschijnt een herinnering op de interface voor bestuurdersinformatie en er klinkt een waarschuwingssignaal wanneer de voedingsmodus wordt ingesteld op VOERTUIG UIT.

### Herinnering achterbank

Wanneer de voedingsmodus in de stand VOERTUIG UIT staat, wordt de herinnering kort weergegeven en wordt de functie uitgeschakeld.

De herinnering werkt niet als de voedingsmodus niet binnen 10 minuten nadat de achterportieren zijn geopend en gesloten in de stand AAN wordt gezet.

Het systeem detecteert geen passagiers op de achterbank. In plaats daarvan kan het detecteren wanneer een achterportier wordt geopend en gesloten, wat aangeeft dat er iets op de achterbank aanwezig is.

U kunt de melding uitschakelen.

#### ➤ Aanpassen van de voertuiginstellingen

BLZ. 311

## Een juiste zithouding aannemen

Nadat alle inzittenden hun stoel en hoofdsteun hebben afgesteld en hun veiligheidsgordel hebben omgedaan, is het van groot belang dat ze rechtop blijven zitten, goed naar achteren in hun stoel en met de voeten op de vloer, totdat het voertuig veilig is geparkeerd en de voedingsmodus in uitgeschakelde stand staat.

Zitten in een ongebruikelijke houding kan bij een aanrijding leiden tot letsel. Iemand die in het voertuig voorovergebogen, zijwaarts of met een been of beide benen omhoog zit of onderuitgezakt ligt, neemt onnodig risico.

Bovendien kan een inzittende die niet op de juiste plaats op de voorstoel zit, ernstig of dodelijk gewond raken bij een aanrijding, doordat hij of zij door het voertuig wordt geslingerd of wordt geraakt door een opblazende frontale airbag.

►► Een juiste zithouding aannemen

### **⚠ WAARSCHUWING**

Zitten in een ongebruikelijke houding kan bij een aanrijding gevaar voor ernstig of fataal letsel opleveren.

Zit altijd rechtop, goed naar achteren in de stoel met de voeten op de vloer.

# Hoofdsteunen

Het voertuig is uitgerust met hoofdsteunen op alle stoelposities.

## ■ Afstellen van de hoofdsteunen op de voorstoelen

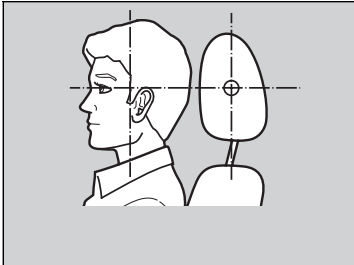

Positioneer uw hoofd in het midden van de hoofdsteun.

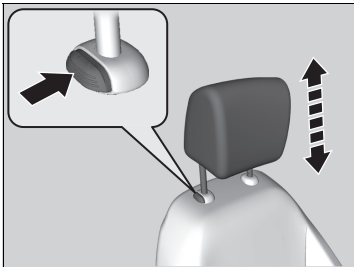

Hoofdsteunen bieden de beste bescherming tegen whiplash en andere verwondingen door aanrijdingen van achteren wanneer het achterhoofd van de inzittende op het midden van de hoofdsteun gecentreerd is. De bovenzijde van de oren van de inzittende moet gelijk liggen met het midden van de hoofdsteun.

### Hoofdsteun omhoog brengen:

Trek de hoofdsteun omhoog.

### Hoofdsteun omlaag brengen:

Duw de hoofdsteun naar beneden terwijl u de ontgrendelingsknop indrukt.

▣ Afstellen van de hoofdsteunen op de voorstoelen

## ⚠ WAARSCHUWING

Verkeerd afgestelde hoofdsteunen werken niet effectief en kunnen bij een ongeval leiden tot ernstig letsel.

Controleer voordat u gaat rijden of de hoofdsteunen aanwezig zijn en in de juiste positie staan.

Voor een correcte werking van het hoofdsteunsysteem:

- Hang geen voorwerpen aan de hoofdsteunen of aan de stangen daarvan.
- Plaats geen voorwerpen tussen een inzittende en de rugleuning.
- Installeer elke hoofdsteun op de juiste locatie.

## ■ Positie hoofdsteun achterbank verstellen

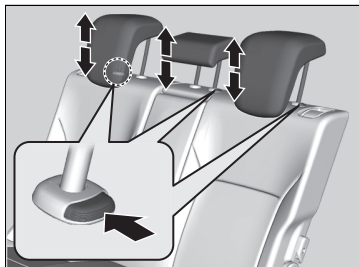

Een passagier die op de stoel achterin zit, moet, voordat het voertuig gaat rijden, de hoogte van de hoofdsteun instellen op de juiste stand.

### **Hoofdsteun omhoog brengen:**

Trek de hoofdsteun omhoog.

### **Hoofdsteun omlaag brengen:**

Duw de hoofdsteun naar beneden terwijl u de ontgrendelingsknop indrukt.

## ▣ Positie hoofdsteun achterbank verstellen

Als u de hoofdsteun op de stoel achterin gebruikt, trekt u de hoofdsteun naar de hoogste stand. Gebruik de hoofdsteun op deze plaatsen niet in een lagere stand.

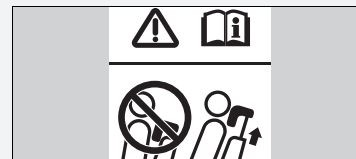

## ■ De hoofdsteunen verwijderen en aanbrengen

Hoofdsteunen kunnen worden verwijderd voor reinigings- of reparatiewerkzaamheden.

### De hoofdsteun verwijderen:

Trek de hoofdsteun zo ver mogelijk omhoog. Druk vervolgens op de ontgrendelingsknop en trek de hoofdsteun er omhoog uit.

### De hoofdsteun terugplaatsen:

Steek de stangen van de hoofdsteun terug op hun plaats en stel de hoofdsteun op de juiste hoogte af terwijl u de ontgrendelingsknop indrukt. Controleer of de steun goed is vergrendeld door hem iets omhoog te trekken.

## ⌘ De hoofdsteunen verwijderen en aanbrengen

### ⚠ WAARSCHUWING

Het niet aanbrengen of niet correct aanbrengen, van de hoofdsteunen kan leiden tot ernstig letsel bij een aanrijding.

Plaats de hoofdsteunen voor het rijden altijd terug.



## Armsteun

### ■ De armsteun van de achterbank gebruiken



Trek de armsteun in het midden van de rugleuning naar beneden.

## Interieurverlichting

### Schakelaars interieurverlichting

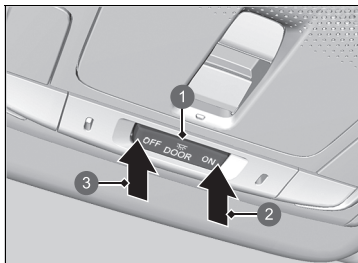

- 1 Stand voor portieractivering
- 2 Aan
- 3 Uit

#### ■ ON

De interieurverlichting gaat branden bij geopende of gesloten portieren.

#### ■ Portieractivering

De interieurverlichting gaat automatisch branden in de volgende gevallen:

- Wanneer één of meer portieren zijn geopend.
- Wanneer u het bestuurdersportier ontgrendelt.
- Wanneer de voedingsmodus in de stand VOERTUIG UIT staat.

#### ■ OFF

De interieurverlichting blijft uit bij geopende of gesloten portieren.

### ☒ Schakelaars interieurverlichting

In de stand voor portieractivering dooft de interieurverlichting langzaam en gaat deze ongeveer 30 seconden nadat de portieren zijn gesloten uit. De verlichting gaat na ongeveer 30 seconden uit in de volgende gevallen:

- Wanneer u het bestuurdersportier ontgrendelt zonder het te openen.
- Wanneer u de voedingsmodus in de stand VOERTUIG UIT zet zonder een portier te openen.

De dimtijd van de interieurverlichting kan worden gewijzigd.

#### ☒ Aanpassen van de voertuiginstellingen BLZ. 311

De interieurverlichting gaat onmiddellijk uit in de volgende gevallen:

- Wanneer u het bestuurdersportier vergrendelt.
- Wanneer u het bestuurdersportier vergrendelt in de stand ACCESSOIRE.
- Wanneer u de voedingsmodus in de stand AAN zet.

Wanneer u een portier open laat in de stand VOERTUIG UIT, gaat de interieurverlichting na ongeveer 15 minuten uit.

Laat bij een uitgeschakeld voedingsstelsel de interieurverlichting niet gedurende een langere periode branden, om te voorkomen dat de 12V-accu leegloopt.

## ■ Schakelaars kaartleeslampje

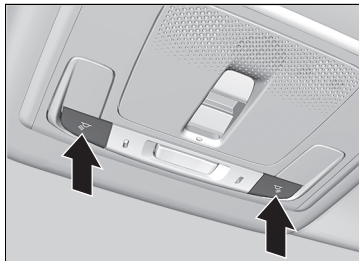

### ■ Voorstoel

De kaartleeslampjes kunnen worden in- en uitgeschakeld door op de knoppen te drukken.

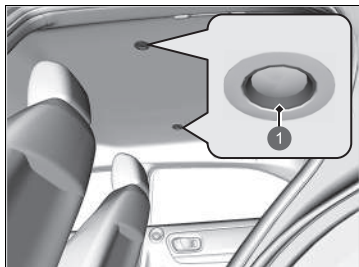

### ■ Achterbank

De kaartleeslampjes kunnen worden in- en uitgeschakeld door de kaartleeslampjes aan te raken.

1 Tik

## ►► Schakelaars kaartleeslampje

Wanneer de schakelaar van de interieurverlichting voorin in de stand voor portieractivering staat en een van de portieren is geopend, dooft het kaartleeslampje niet wanneer u op de knoppen drukt of de kaartleeslampjes aanraakt.

## ■ Verlichting bagageruimte

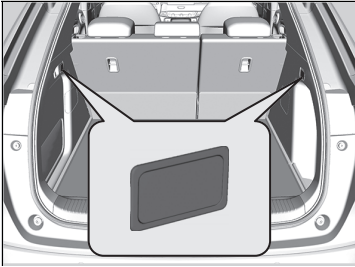

De bagageruimteverlichting wordt ingeschakeld wanneer u de achterklep opent.

## Opbergvakken

### ■ Handschoenenkastje

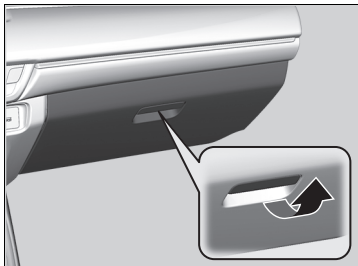

Open het handschoenenkastje door aan de hendel te trekken.

### ■ Console-opbergvak

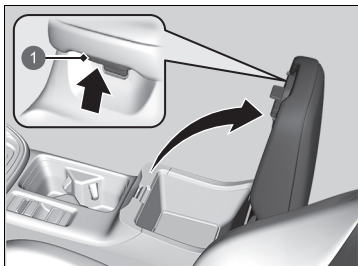

Trek aan de knop om het consolevak te openen.

1 Knop

### ☒ Handschoenenkastje

## ⚠ WAARSCHUWING

Een open handschoenenkastje kan tijdens een aanrijding ernstig letsel aan uw passagier toebrengen, ook al maakt deze gebruik van de veiligheidsgordel.

Houd tijdens het rijden het handschoenenkastje steeds gesloten.

## ■ Drinkhouders

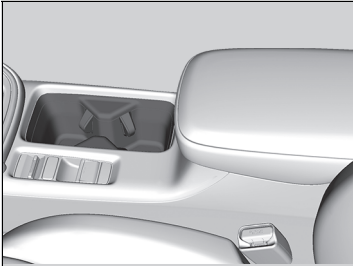

### ■ Drinkhouders voorstoel

Bevinden zich in de console tussen de voorstoelen.

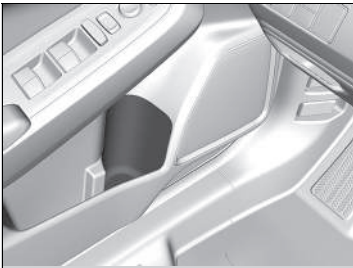

### ■ Drinkhouders voorportier

Bevinden zich in de zijvakken van beide voorportieren.



### ■ Drinkhouders achterportier

Bevinden zich op beide achterportieren.

## » Drinkhouders

### ATTENTIE

Gemorste vloeistoffen kunnen de stoelbekleding, de vloerbedekking en elektrische onderdelen in het voertuig beschadigen.

Wees voorzichtig bij gebruik van de drinkhouders. Als u hete drank morst, kunt u brandwonden oplopen.



#### ■ Drinkhouders achterbank

Klap de armsteun naar beneden om de drinkhouders van de achterbank te gebruiken.

#### ■ Jashaakjes



Op de handgrepen linksachter en rechtsachter zijn jashaakjes aangebracht.

#### ▣ Jashaakjes

De jashaakjes zijn niet ontworpen voor grote of zware voorwerpen.

## ■ Bevestigingspunten voor sjorbanden

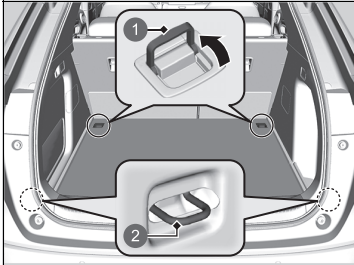

- ① Bevestigingspunten
- ② Bevestigingspunten\*

De bevestigingspunten in de vloer van de bagageruimte kunnen worden gebruikt voor de bevestiging van een net voor het vastzetten van voorwerpen.

## ■ Bagagehaak

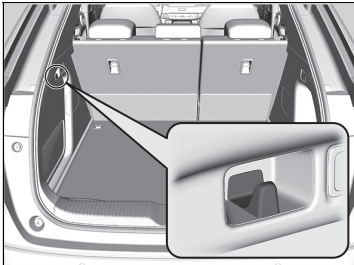

De bagagehaak in de bagageruimte kan worden gebruikt om lichte voorwerpen op te hangen.

## ▣ Bevestigingspunten voor sjorbanden

Pak onder het rijden geen voorwerpen uit de bagageruimte. Losliggende voorwerpen kunnen letsel veroorzaken wanneer u hard moet remmen.

## ▣ Bagagehaak

### ATTENTIE

Hang geen grote voorwerpen of voorwerpen die meer dan 3 kg wegen aan de zijhaak in de bagageruimte. Door zware of grote voorwerpen op te hangen, kan de haak beschadigd worden.

\* Niet beschikbaar op alle modellen



## ■ Opbergruimte onder de vloer

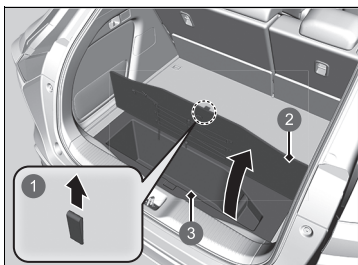

- 1 Riem
- 2 Afdekking van de bagageruimtevloer
- 3 Vloerkastje bagageruimte

Trek aan de riem en open de afdekking van de bagageruimtevloer.

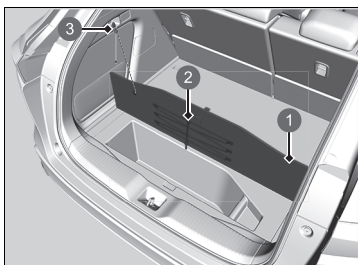

- 1 Afdekking van de bagageruimtevloer
- 2 Rubberen band
- 3 Bagagehaak

### Modellen met rubberen band

Aan de onderkant van de afdekking van de bagageruimtevloer bevindt zich een rubberen band. U kunt het koord dat aan de afdekking is bevestigd aan de bagagehaak hangen, zodat de afdekking open blijft staan terwijl u pakketten in de ruimte legt of eruit haalt.

## » Opbergruimte onder de vloer

### ⚠ WAARSCHUWING

Tijdens het rijden mag u geen pakketten naar buiten trekken of naar binnen duwen.

Dit kan leiden tot een ongeval of letsel bij plotseling remmen.

**Rijd niet met het deksel omhoog geklapt.**

Dit kan leiden tot een ongeval of letsel bij plotseling remmen.

## ■ Bagageruimteafdekking

De afdekking van de bagageruimte kan worden verwijderd voor meer bagageruimte.

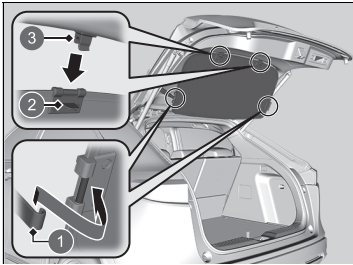

- 1 Haken
- 2 Lip
- 3 Geleider

### ■ Bagageruimteafdekking verwijderen

1. Open de achterklep.
2. Verwijder de kofferruimteafdekking van de haken aan beide zijden.
3. Verwijder de afdekking van de geleider terwijl u de lip ingedrukt houdt.

Voer deze procedure in omgekeerde volgorde uit om de bagageruimteafdekking te monteren.

Zorg na het monteren van de bagageruimteafdekking dat deze stevig is vergrendeld.

### ■ Kofferruimteafdekking opbergen

1. Houd de hoek bij het label op de afdekking vast.

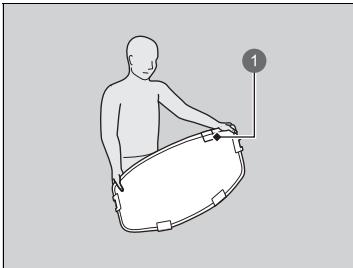

- 1 Label

## ▣ Bagageruimteafdekking

Plaats geen voorwerpen op de bagageruimteafdekking en stapel voorwerpen in de bagageruimte niet hoger dan de bovenrand van de rugleuning. Ze zouden uw zicht kunnen belemmeren en door het voertuig kunnen worden geslingerd bij een botsing of plotselinge stop.

Wanneer u de kofferruimteafdekking verwijdert, moet u deze stevig met uw handen vasthouden, omdat deze los kan schieten. Controleer de omgeving zorgvuldig en open de afdekking langzaam terwijl u deze met beide handen stevig vasthoudt.

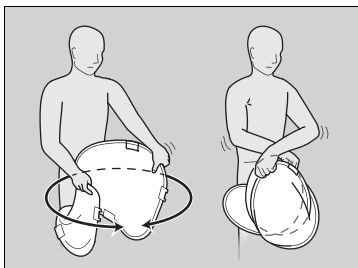

2. Houd beide hoeken van de kofferruimteafdekking vast en kruis uw armen over elkaar om de afdekking op te vouwen.

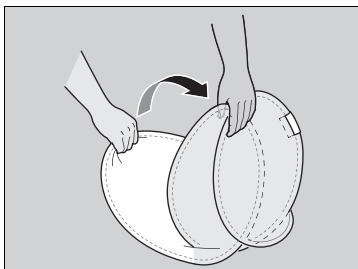

3. Zorg ervoor dat beide ronde helften op elkaar liggen.

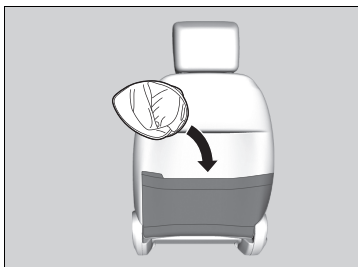

4. Berg de kofferruimteafdekking op in het opbergvak in de rugleuning van de voorstoel terwijl u deze stevig met de hand bij elkaar houdt.

## Overige comfortvoorzieningen in interieur

### ■ Zonneklep

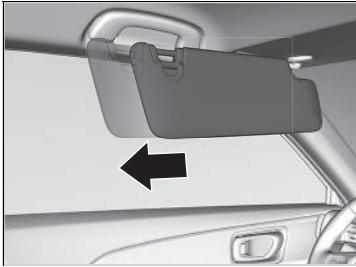

De zonneklep kan horizontaal worden geschoven.

## ■ Accessoiresvoeding

De accessoiresvoeding kan worden gebruikt wanneer de voedingsmodus in de stand ACCESSOIRE of AAN staat.



### ■ Consolepaneel

Open de klep om de voeding te gebruiken.

## » Accessoiresvoeding

### ATTENTIE

Steek geen voertuiganstekerelement in de voeding. Dit kan tot oververhitting van de accessoiresvoeding leiden.

De accessoiresvoeding kan 12 V gelijkstroom leveren voor de stroomvoorziening van accessoires die 180 watt (15 ampère) of minder aan stroom verbruiken.

Om ontladen van de 12V-accu te voorkomen mag de accessoiresvoeding alleen worden gebruikt bij een ingeschakeld voedingsysteem.

Wanneer de accessoiresvoeding niet in gebruik is, sluit u het klepje om te voorkomen dat er kleine vreemde voorwerpen in de accessoiresvoeding terecht komen.

## ■ Draadloze oplader\*

Voor gebruik van de draadloze oplader moet de voedingsmodus ACCESSOIRE of AAN zijn. Laad een apparaat dat geschikt is voor Qi draadloos opladen als volgt op via het gedeelte dat is aangegeven met de markering :

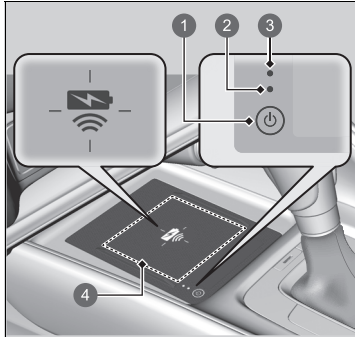

- 1 Knop  (Aan/uit)
- 2 Groen controlelampje
- 3 Amber controlelampje
- 4 Laadgebied

1. Druk de knop  (Aan/uit) in om het systeem in en uit te schakelen.
  - Wanneer het systeem wordt ingeschakeld, gaat het groene controlelampje branden.
2. Plaats het apparaat dat u wilt opladen op het laadstation.
  - Het systeem begint het apparaat automatisch op te laden en het amber controlelampje gaat branden.
  - Verzekert u ervan dat het apparaat compatibel is met het systeem, en dat de oplaadbare zijde in het midden van het laadgebied is geplaatst.
3. Wanneer het opladen is voltooid, gaat het groene controlelampje branden.
  - Afhankelijk van het apparaat blijft het amber controlelampje branden.

## ►► Draadloze oplader\*

### ⚠ WAARSCHUWING

**Metalen voorwerpen tussen het laadblok en het te laden apparaat worden heet en kunnen brandwonden veroorzaken.**

- Verwijder altijd vreemde voorwerpen van het laadblok voordat u het apparaat gaat opladen.
- Zorg dat het oppervlak stofvrij is en geen vuil bevat voordat u gaat opladen.
- Mors geen vloeistoffen (water, dranken, enz.) op de oplader en het apparaat.
- Gebruik geen olie, vet, alcohol, benzine of verdunner om het oplaadblok te reinigen.
- Dek het systeem niet af met doeken, kleding of andere voorwerpen tijdens het opladen enz.
- Vermijd het gebruik van spuitbussen die in contact kunnen komen met het oppervlak van het laadblok.

Dit systeem verbruikt veel stroom. Gebruik het systeem niet gedurende een langere periode wanneer het voedingsstelsel is uitgeschakeld. De 12V-accu kan hierdoor worden verzwakt, wat het moeilijk maakt het voedingsstelsel in te schakelen.

Raadpleeg de gebruikershandleiding van het compatibele apparaat dat u wilt opladen wanneer u de draadloze oplader gebruikt.

 wordt weergegeven op het audio-/informatiescherm wanneer het apparaat wordt opgeladen met de draadloze oplader.

■ **Wanneer het apparaat niet begint op te laden**

Pas een van de oplossingen in de volgende tabel toe.

Controlelampje		Oorzaak	Oplossing
Groen en amber	Knippert gelijktijdig	Er is een obstakel tussen het laadgebied en het apparaat.	Verwijder het obstakel.
		Het apparaat bevindt zich niet binnen het laadgebied.	Pak het apparaat op en plaats het opnieuw in het midden van het laadgebied met de aanduiding  .
		De temperatuur van het laadgebied van de draadloze oplader neemt toe.	Stop het opladen van het apparaat tijdelijk. Wacht tot de temperatuur is gedaald en probeer het apparaat opnieuw op te laden.
Amber	Knipperend	De draadloze oplader is defect.	Neem contact op met een dealer voor reparatie.

►► Draadloze oplader\*

De draadloze oplader ondersteunt maximaal 15 W, maar de oplaadsnelheid is afhankelijk van het apparaat en andere omstandigheden.

**ATTENTIE**

Plaats geen magnetische opnamemedia of precisie-apparaten binnen het laadgebied tijdens het opladen. De gegevens op uw kaarten zoals creditcards kunnen verloren gaan vanwege het magnetische effect. Ook precisie-apparaten zoals horloges kunnen worden beïnvloed.

De merken "Qi" en  zijn gedeponeerde handelsmerken in eigendom van Wireless Power Consortium (WPC).

In de volgende gevallen kan het opladen worden beëindigd of niet worden gestart:

- Het apparaat is al volledig opgeladen.
- De temperatuur van het apparaat is extreem hoog tijdens het opladen.
- U bevindt zich op een plaats waar sterke elektromagnetische golven of geluiden worden uitgezonden, bijvoorbeeld tv-zenders, elektriciteitscentrales of tankstations.
- Het apparaat heeft een afdekking, behuizing of accessoires die niet geschikt zijn voor draadloos opladen.

Een apparaat kan mogelijk niet worden opgeladen als de grootte of de vorm van het apparaat niet geschikt is voor gebruik met het laadgebied.

Niet alle apparaten zijn compatibel met dit systeem.

Tijdens het opladen is het normaal dat het laadgebied en het apparaat warm worden.

#### » Draadloze oplader\*

Het laden kan kort worden onderbroken wanneer:

- Alle portieren of de achterklep worden gesloten - om problemen met de juiste werking van het sleutelloze toegangssysteem te voorkomen.
- De positie van het apparaat wordt gewijzigd.

Laad niet meer dan één apparaat tegelijk op binnen een laadgebied.

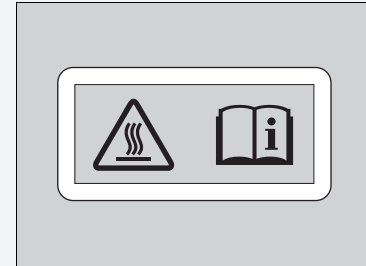

Risico van verbranding:

Metalen voorwerpen geplaatst tussen het laadblok en het apparaat kunnen heet worden.

Als het apparaat te heet wordt en de beveiligingsfunctie van de batterij wordt geactiveerd, wordt het apparaat mogelijk extreem langzaam of niet meer opgeladen. De temperatuur waarbij de beveiligingsfunctie van de batterij wordt geactiveerd, is afhankelijk van het apparaat.

\* Niet beschikbaar op alle modellen



### ■ Stuurwielverwarming\*

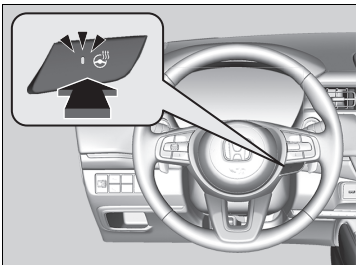

De stuurwielverwarming kan worden gebruikt wanneer de voedingsmodus in de stand AAN staat.

Druk op de knop aan de rechterzijde van het stuurwiel.

Wanneer een comfortabele temperatuur is bereikt, drukt u opnieuw op de knop om de stuurwielverwarming uit te schakelen.

De stuurwielverwarming wordt uitgeschakeld telkens wanneer u het voedingsstelsel inschakelt, zelfs als u deze tijdens de laatste rit met uw voertuig hebt ingeschakeld.

### ▣ Stuurwielverwarming\*

Gebruik de stuurwielverwarming niet continu wanneer het voedingsstelsel uitgeschakeld is. Onder dergelijke omstandigheden kan de 12V-accu zwakker worden, waardoor het moeilijk is het voedingsstelsel in te schakelen.

## ■ Verwarming voorstoelen



De stoelverwarming kan worden gebruikt wanneer de voedingsmodus in de stand AAN staat.

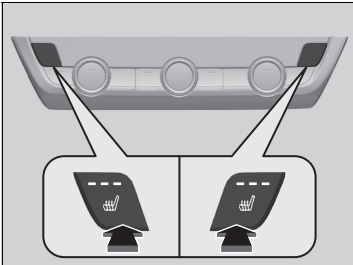

Druk op de knop van de stoelverwarming:

Eenmaal: de instelling HI (drie controlelampjes branden)

Tweemaal: de instelling MID (twee controlelampjes branden)

Driemaal: de stand LO (één controlelampje aan)

Viermaal: de instelling UIT (er branden geen controlelampjes)

Wanneer de voedingsmodus in de stand AAN wordt gezet nadat deze werd uitgeschakeld, wordt de vorige instelling gehandhaafd.

## ☒ Verwarming voorstoelen

### ⚠ WAARSCHUWING

Bij het gebruik van de stoelverwarming kunnen door hitte brandwonden ontstaan.

Personen met een verminderd vermogen om temperatuur waar te nemen (bijv. personen met suikerziekte, beschadiging van de zenuwen van de onderste ledematen of verlamming) of met een gevoelige huid worden afgeraden om stoelverwarming te gebruiken.

Gebruik de stoelverwarming ook niet in de stand LO wanneer het voedingsstelsel uitgeschakeld is. Onder dergelijke omstandigheden kan de 12V-accu zwakker worden, waardoor het voedingsstelsel lastig start.

Na een bepaalde tijd wordt de sterkte-instelling voor de stoelverwarming automatisch verlaagd met een niveau tegelijk, tot de stoelverwarming wordt uitgeschakeld. De verstreken tijd varieert al naar gelang de interieuromstandigheden.

## Automatische klimaatregeling gebruiken

Het automatische klimaatregelsysteem regelt de binnentemperatuur die u selecteert. Het systeem selecteert tevens de juiste mix verwarmde of gekoelde lucht, waardoor de binnentemperatuur zo snel mogelijk naar wens wordt verhoogd of verlaagd.

Gebruik het systeem wanneer het voedingssysteem is ingeschakeld.

1. Druk op de knop **AUTO**.
2. Stel de binnentemperatuur af met behulp van de draaiknop temperatuurregeling.
3. Druk op de knop **ON/OFF** (AAN/UIT) om te annuleren.

### Modellen zonder SYNC-knop

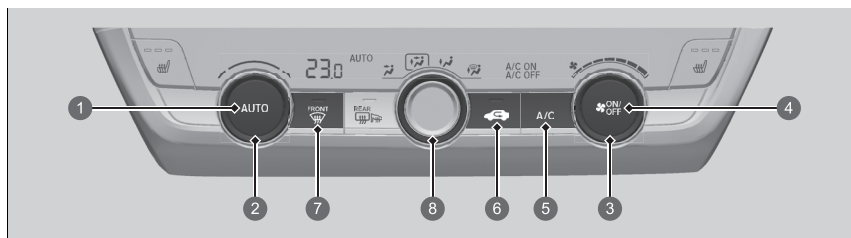

- 1 Knop **AUTO**\*1
  - 2 Draaiknop temperatuurregeling\*1
  - 3 Ventilatieregelpknop\*1
  - 4 Knop **ON/OFF**\*1
  - 5 Knop **A/C** (airconditioning)\*1
  - 6 (Recirculatie)-knop\*1
  - 7 Knop (Voorruitontwaseming)\*1
- 8 **MODE**-draaiknop
    - De lucht stroomt uit de ventilatieopeningen in het dashboard
    - De lucht stroomt uit de ventilatieopeningen in het dashboard en de vloer ventilatieopeningen
    - De lucht stroomt uit de vloer ventilatieopeningen
    - De lucht stroomt uit de vloer ventilatieopeningen en de voorruitontwasemingsroosters

\*1: Uitvoering voor modellen met stuur links afgebeeld. Voor modellen met het stuur rechts bevinden deze knoppen zich aan de symmetrisch tegenovergestelde zijde van het model met het stuur links.

### Automatische klimaatregeling gebruiken

Wanneer op een toets wordt gedrukt tijdens gebruik van het klimaatregelsysteem in de automatische stand, dan heeft de functie van de ingedrukte toets prioriteit.

Het controlelampje **AUTO** gaat uit, maar functies die niet zijn gekoppeld aan de ingedrukte toets worden automatisch geregeld.

Om te voorkomen dat koude lucht van buiten het interieur in wordt geblazen, kan het zijn dat de ventilator niet onmiddellijk wordt geactiveerd nadat de knop **AUTO** is ingedrukt.

Indien het binnen heel warm is, kunt u het sneller laten afkoelen door de ruiten gedeeltelijk te openen, het systeem op Auto te zetten en een lage temperatuur in te stellen. Verander van frisse-luchtmodus naar recirculatiemodus tot de temperatuur gedaald is.

Wanneer de temperatuur wordt ingesteld op de onder- of bovengrens, wordt **Lo** of **Hi** weergegeven.





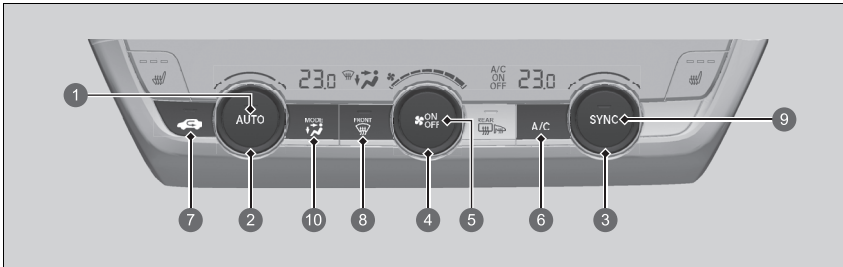

Druk op de knop **ON/OFF** om het klimaatregelsysteem in en uit te schakelen. Bij inschakeling gaat het systeem terug naar uw laatste keuze.

Wanneer de ECON-modus actief is, kan het klimaatregelsysteem met verminderde koelprestaties werken.

Als de hoogspanningsaccu bijna leeg is, kan de werking van het klimaatregelsysteem afnemen.

Modellen met SYNC-knop



- ❶ Knop **AUTO**\*<sup>1</sup>
- ❷ Draaiknop temperatuurregeling aan bestuurderszijde\*<sup>1</sup>
- ❸ Draaiknop temperatuurregeling aan passagierszijde\*<sup>1</sup>
- ❹ Ventilatieregelpknop\*<sup>1</sup>
- ❺ Knop **ON/OFF**
- ❻ Knop **A/C** (airconditioning)\*<sup>1</sup>
- ❼  (Recirculatie)-knop\*<sup>1</sup>
- ❽  Knop (Voorruitontwaseming)\*<sup>1</sup>
- ❾ Knop **SYNC** (synchronisatie)\*<sup>1</sup>
- ❿ Bedieningsknop **MODE**\*<sup>1</sup>
  -  De lucht stroomt uit de ventilatieopeningen in het dashboard
  -  De lucht stroomt uit de ventilatieopeningen in het dashboard en de vloer ventilatieopeningen
  -  De lucht stroomt uit de vloer ventilatieopeningen
  -  De lucht stroomt uit de vloer ventilatieopeningen en de voorruitontwasemingsroosters

\*1: Uitvoering voor modellen met stuur links afgebeeld. Voor modellen met het stuur rechts bevinden deze knoppen zich aan de symmetrisch tegenovergestelde zijde van het model met het stuur links.

■ **Schakelen tussen de recirculatie-/frisse-luchtmodus**

Druk op de knop  (recirculatie) en wijzig de modus afhankelijk van de omgevingsomstandigheden.

Recirculatiemodus (controlelampje aan): recirculeert de lucht in het voertuig door het systeem.

Frisse-luchtmodus (controlelampje uit): behoudt de buitenventilatie. Houd het systeem in de frisse-luchtmodus in normale omstandigheden.

## ■ Voorruit en ruiten ontdooien

### Modellen zonder SYNC-knop

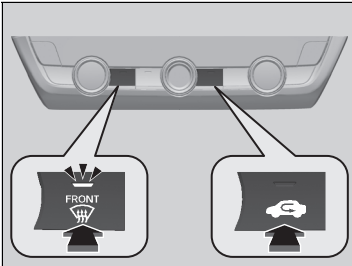

Druk op de knop  om het airconditioningsysteem in te schakelen en het systeem automatisch naar de frisse-luchtmodus te schakelen.

Druk opnieuw op de knop  om het systeem uit te schakelen. Het airconditioningsysteem gaat terug naar de vorige instellingen.

### Modellen met SYNC-knop

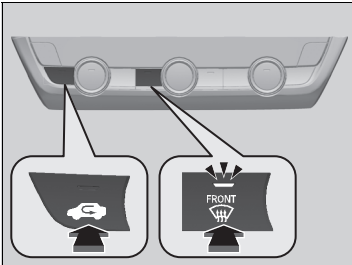

### »» Voorruit en ruiten ontdooien

**Zorg voor uw eigen veiligheid dat u een goed zicht via alle ruiten hebt voordat u gaat rijden.**

Stel de temperatuur niet in in de buurt van de boven- of ondergrens.

Wanneer koude lucht in aanraking komt met de voorruit, kan de buitenkant van de voorruit beslaan.

## ■ De ruiten snel ontdooien

### Modellen zonder SYNC-knop

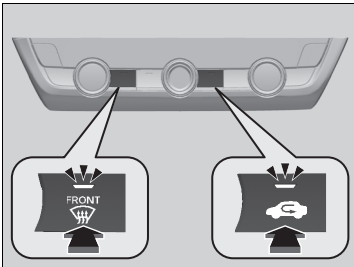

1. Druk op de knop .
2. Druk op de knop  (het controlelampje brandt).

### Modellen met SYNC-knop

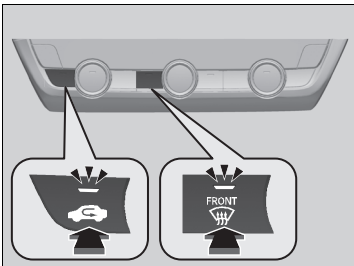

## ►► De ruiten snel ontdooien

Schakel na het ontdooien van de ruiten over op de frisse luchtmodus. Wanneer het systeem in de recirculatiemodus blijft staan, dan kunnen de ruiten beslaan door vocht. Dit beperkt het zicht.

## ■ Synchronisatiemodus\*

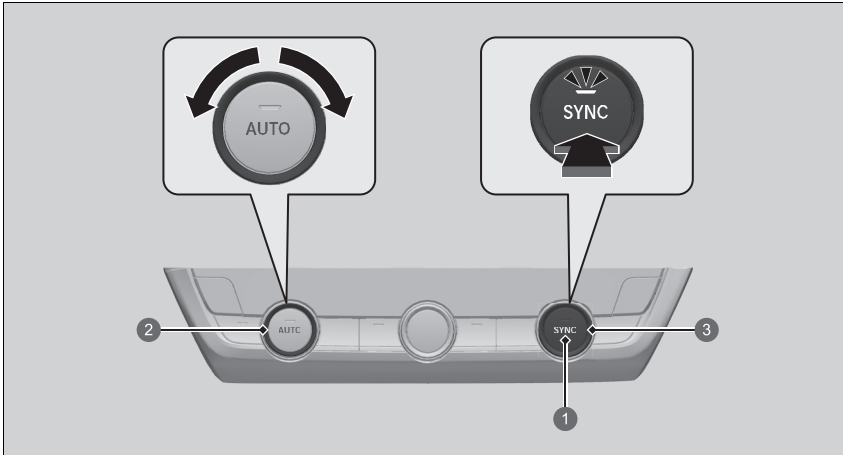

- 1 Knop **SYNC**
- 2 Draaiknop temperatuurregeling aan bestuurderszijde
- 3 Draaiknop temperatuurregeling aan passagierszijde

In de synchronisatiemodus kan de temperatuur synchroon worden ingesteld voor de bestuurders- en passagierszijde.

**1. Druk op de knop **SYNC**.**

► Het systeem schakelt over naar de synchronisatiemodus.

**2. Stel de temperatuur af met de draaiknop voor de temperatuurregeling aan de bestuurderszijde.**

Druk op de knop **SYNC** om terug te keren naar de tweevoudige modus.

## ▣ Synchronisatiemodus\*

Wanneer u op de knop  drukt, gaat het systeem over naar de synchronisatiemodus.



Wanneer het systeem in gesynchroniseerde modus is ingesteld, kunnen de temperatuur aan bestuurderszijde en de temperatuur aan passagierszijde afzonderlijk worden ingesteld.

\* Niet beschikbaar op alle modellen



## ■ De gewenste luchtuitlaat selecteren

U kunt de gewenste luchtuitlaat selecteren door de knop naar de betreffende stand te draaien.

-  selecteert uitlaat 2.
-  selecteert uitlaat 3.
-  om zowel uitlaat 2 als 3 te blokkeren.

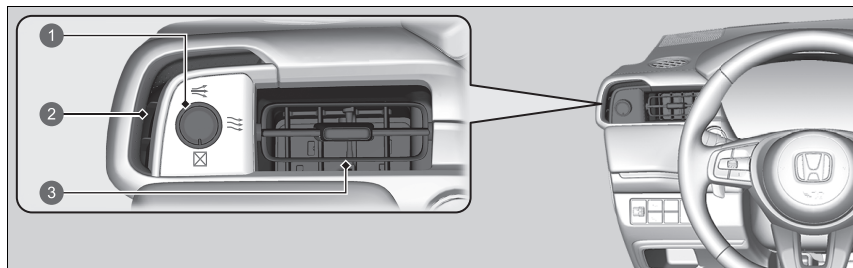

- 1 Kiezen
- 2 Luchtuitlaat
- 3 Luchtuitlaat

## Sensoren automatische klimaatregeling

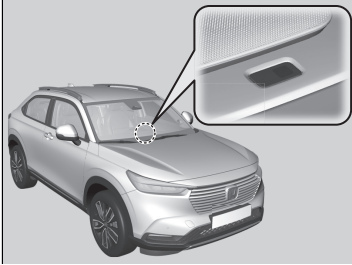

Het automatische klimaatregelsysteem is uitgerust met sensoren. Bedek de sensoren niet en mors er geen vloeistof overheen.

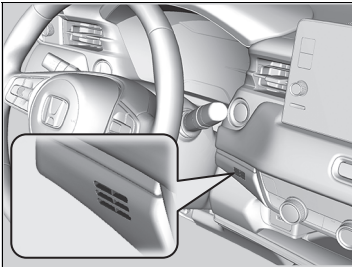



# Funcities

In dit hoofdstuk wordt het bedienen van technologiefuncties beschreven.

<b>Audiosysteem</b> .....	246
<b>Display Audio</b> .....	248
<b>Audio-foutmeldingen</b> .....	337
<b>Algemene informatie over het audiosysteem</b> .....	338
<b>Noodoproep (eCall)</b> .....	344
<b>Aanbeveling tanken</b> .....	349

## Over uw audiosysteem

Het audiosysteem bevat een FM/AM-radio en Digital Audio Broadcasting (DAB). Dit systeem kan tevens afspelen vanaf USB-flashdrives en iPod-, iPhone-, *Bluetooth*®-apparaten en smartphones.

U kunt het audiosysteem bedienen met de knoppen en regelaars op het paneel, de bedieningselementen op het stuurwiel of de pictogrammen op de interface van het touchscreen\*.

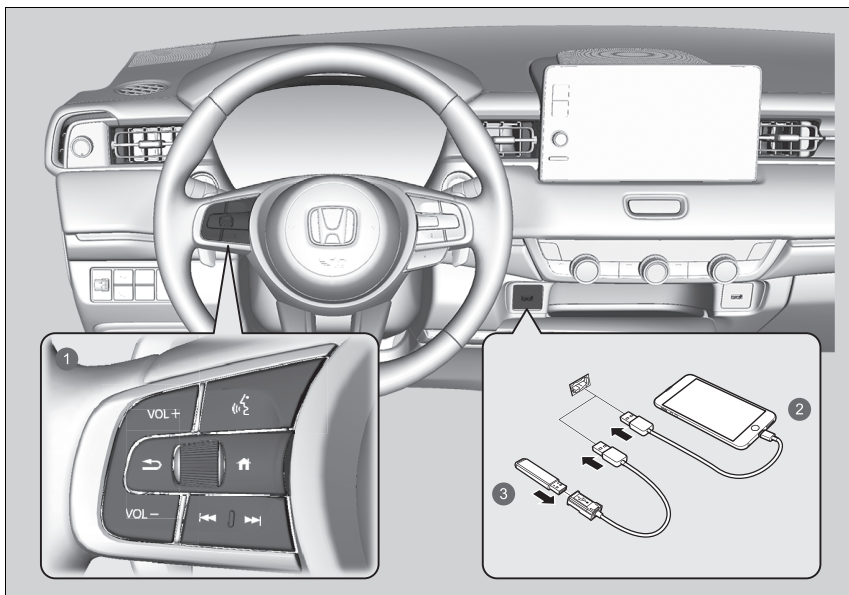

- 1 Afstandsbediening
- 2 iPod
- 3 USB-flashdrive

### Over uw audiosysteem

iPod®, iPhone® en iTunes® zijn handelsmerken van Apple Inc.

## Diefstalpreventie audiosysteem

---

Het audiosysteem wordt uitgeschakeld wanneer dit wordt losgekoppeld van de voedingsbron, bijvoorbeeld wanneer de 12V-accu wordt losgekoppeld of leeg is. Onder bepaalde omstandigheden wordt door het systeem mogelijk een invoerscherm voor de beveiligingscode weergegeven. Als dit gebeurt, dient u het audiosysteem opnieuw te activeren.

### ■ Audiosysteem opnieuw activeren

1. Stel de voedingsmodus in op AAN.
2. Schakel het audiosysteem in.
3. Houd de aan/uit-knop langer dan twee seconden ingedrukt.
  - ▶ Het audiosysteem wordt opnieuw geactiveerd wanneer de audio-regeleenheid verbinding maakt met de regeleenheid van het voertuig. Als de audio-eenheid door de regeleenheid niet wordt herkend, moet u naar een dealer gaan en de audio-eenheid laten controleren.

## Opstarten

De Display Audio start automatisch zodra u de voedingsmodus op ACCESSOIRE of AAN zet. Bij het opstarten wordt het volgende scherm over het uploaden van gegevens weergegeven.

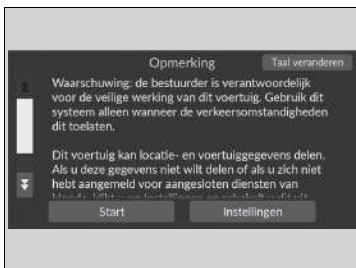

Selecteer **Start**.

- ▶ Als u de instellingen voor het uploaden van gegevens wilt wijzigen, selecteert u **Instellingen** en vervolgens de AAN/UIT-instellingen op het scherm **Instelling Gegevens delen**.
- ▶ Als u **Start** niet selecteert, keert het systeem na een bepaalde tijd automatisch terug naar het beginscherm.
- ▶ Als er geen geregistreerd apparaat is, selecteert u **Start** en daarna wordt het koppelscherm van *Bluetooth*<sup>®</sup> weergegeven.

### ■ Een mobiele telefoon koppelen (wanneer er geen telefoon aan het systeem gekoppeld is)

1. Zorg dat de telefoon in de modus zoeken of vindbaar staat.
2. Selecteer **Honda HFT** op uw telefoon.
  - ▶ Als u een telefoon via Display Audio wilt koppelen, selecteert u **Apparaten zoeken** en selecteert u vervolgens uw telefoon wanneer deze in de lijst verschijnt.
  - ▶ Dit scherm wordt niet weergegeven als u het selectievakje **Niet opnieuw weergeven** selecteert.

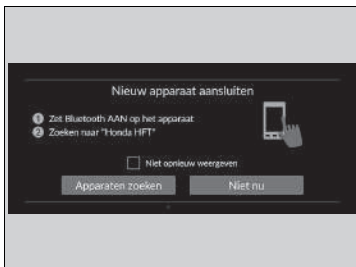

## Opstarten

### Instelling Gegevens delen

**ON:** Gegevenscommunicatie is beschikbaar.

**OFF:** Gegevenscommunicatie is niet beschikbaar.

# Basisbediening

## ■ Werking audiosysteem

Voor gebruik van de audiosysteemfunctie moet de voedingsmodus zijn ingesteld op ACCESSOIRE of AAN.



- |   |   |
|---|---|
| <ul style="list-style-type: none"> <li>1  <b>Alle apps</b></li> <li>2 Statuspictogrammen</li> <li>3 Snelkoppelingspictogrammen app</li> <li>4 Pijl</li> <li>5  <b>Displaymodus</b>-pictogram</li> </ul> | <ul style="list-style-type: none"> <li>6 Pictogrammen schakelaar moduswijziging</li> <li>7 Knoppen  /  (Zoeken/Overslaan)</li> <li>8 Knop <b>VOL</b> /  <b>AUDIO</b> (Volume/aan-uit)</li> <li>9 Knop  (Terug)</li> <li>10 Knop  (beginscherm)</li> </ul> |
|---|---|

## ▣ Werking audiosysteem

Dit scherm wordt weergegeven voor modellen met stuur links. Voor modellen met stuur rechts bevinden deze elementen zich aan de symmetrisch tegenovergestelde zijde van het model met stuur links.



 **Alle apps:** Toont alle apps.

**Statuspictogrammen:** Toont de controlelampjes van de informatie voor het voertuig, verbonden telefoons, enz. in het kopgebied.



**Snelkoppelingspictogrammen app:** Toont de snelkoppelingspictogrammen van de app.

**Pijl:** Toont de volgende pagina's op het audio-/informatiescherm.

 **Displaymodus-pictogram:** Wijzigt de helderheid van het audio-/informatiescherm.

Druk eenmaal op  en selecteer  of  om af te stellen.

**Pictogrammen schakelaar moduswijziging:** Toont pictogrammen om de modus rechtstreeks te wijzigen.

 /  knoppen (Zoeken/Overslaan): Druk hierop om een andere zender, een ander nummer of een ander bestand te kiezen.

**VOL/  AUDIO knop (Volume/aan-uit):** Schakelt het audiosysteem in en uit en past het volume aan.

**Knop  (Terug):** Druk hierop om terug te gaan naar het vorige scherm.

**Knop  (beginscherm):** Druk hierop om naar het beginscherm te gaan.

## USB-poorten

### Op het voorpaneel

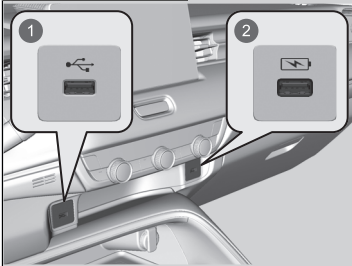

- 1 Voor het afspelen van audiobestanden en aansluiten van compatibele telefoons
- 2 Alleen voor het opladen van apparaten

### Aan de achterkant van het opbergvak van de console\*

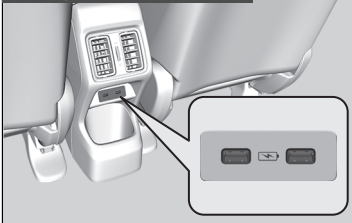

### ■ Op het voorpaneel (🔌)

Met de USB-poort (2,5 A) op het voorpaneel kunt u apparaten opladen, audiobestanden afspelen en compatibele telefoons verbinden met Apple CarPlay of Android Auto.

- Om eventuele problemen te voorkomen, dient u een Apple MFI-gecertificeerde Lightning-stekker voor Apple CarPlay te gebruiken. Voor Android Auto moeten de USB-kabels gecertificeerd zijn door USB-IF om te voldoen aan de USB 2.0-norm.

### ■ Op het voorpaneel (🔌)

De USB-poort (2,5 A) op het voorpaneel is alleen voor het opladen van apparaten.

- U kunt geen muziek afspelen, zelfs niet als u een muzikspeler hebt aangesloten.

### ■ Aan de achterkant van het opbergvak van de console\*

De USB-poorten (2,5 A) zijn alleen voor het opladen van apparaten.

- U kunt geen muziek afspelen, zelfs niet als u een muzikspeler hebt aangesloten.

## 🔌 USB-poorten

- Laat een iPod of USB-flashdrive niet in het voertuig achter. Deze kan beschadigd raken door direct zonlicht en hoge temperaturen.
- Wij raden u aan een USB-kabel te gebruiken als u een USB-flashdrive op de USB-poort aansluit.
- Sluit de iPod of USB-flashdrive niet aan via een hub.
- Gebruik geen apparaat zoals een kaartlezer of externe harde schijf, want dit apparaat of uw bestanden zouden dan beschadigd kunnen raken.
- We adviseren u een back-up te maken van uw gegevens voordat u het apparaat in het voertuig gebruikt.
- De getoonde meldingen kunnen verschillen afhankelijk van het model van het apparaat en de softwareversie.

## 🔌 USB-laadstroom

De USB-poort kan maximaal 2,5 A stroom leveren. De poort levert uitsluitend 2,5 A wanneer dit wordt gevraagd door het apparaat.

Raadpleeg de gebruikershandleiding van het op te laden apparaat voor informatie over het ampèrage.

Onder bepaalde omstandigheden kan een apparaat dat is aangesloten op de poort ruis veroorzaken bij de radiozender waarnaar u luistert.

\* Niet beschikbaar op alle modellen

## ■ Afstandsbediening van het audiosysteem

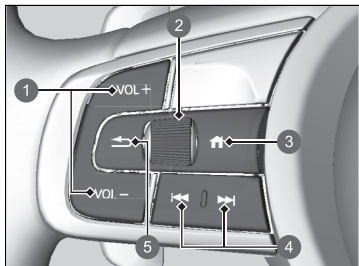

Hiermee kunt u het audiosysteem tijdens het rijden bedienen. De informatie wordt weergegeven op de interface voor bestuurdersinformatie.

- 1 Knoppen **VOL +** / **VOL -** (Volume)
- 2 Selectiewieltje links
- 3 Knop (beginscherm)
- 4 Knoppen / (Zoeken/Overslaan)
- 5 Knop (Terug)

### Knoppen **VOL +** / **VOL -** (Volume)

**Druk op VOL +**: Om het volume te verhogen.

**Druk op VOL -**: Om het volume te verlagen.

### Selectiewieltje links

- Om de audiomodus te selecteren

Druk op de knop (beginscherm) en draai daarna het wielkje omhoog of omlaag om (audio) te selecteren op de interface voor bestuurdersinformatie. Druk vervolgens op het selectiewieltje links.

## ►► Afstandsbediening van het audiosysteem

Sommige modi worden alleen weergegeven als er een bepaald apparaat of medium wordt gebruikt.

Afhankelijk van het *Bluetooth*®-apparaat dat u aansluit, zijn sommige functies mogelijk niet beschikbaar.

Druk op de knop (Terug) om het vorige scherm weer te geven op de interface voor bestuurdersinformatie of om een opdracht te annuleren.

Druk op de knop (Home) om terug te gaan naar het beginscherm van de interface voor bestuurdersinformatie.



**Draai het wielje omhoog of omlaag:**

Draai het wielje omhoog of omlaag om door de audiomodi te bladeren en druk op het linker selectiewieltje:

FM/AM/DAB/iPod/USB/Apple CarPlay/Android Auto/*Bluetooth*®-audio

- ▶ Afhankelijk van het verbonden apparaat kunnen de weergegeven modi worden gewijzigd.

**Knoppen  /  (Zoeken/Overslaan)**

- Bij het luisteren naar de radio
  - Druk op **: Om de volgende voorkeurradiozender te selecteren.
  - Druk op **: Om de vorige voorkeurradiozender te selecteren.
  - Houd  ingedrukt**: Om de volgende krachtige zender te selecteren.
  - Houd  ingedrukt**: Om de vorige krachtige zender te selecteren.
- Bij het beluisteren van een iPod, USB-flashdrive, *Bluetooth*®-audio of Smartphone-verbinding
  - ▶ Afhankelijk van het aangesloten apparaat, kan de werking worden gewijzigd.
  - Druk op **: Om naar het volgende nummer te gaan.
  - Druk op **: Om naar het vorige nummer te gaan.
- Bij het beluisteren van een USB-flashdrive
  - Houd  ingedrukt**: Om naar de volgende map te gaan.
  - Houd  ingedrukt**: Om naar de vorige map te gaan.
- Bij het beluisteren van een iPod:
  - Houd  ingedrukt**: Om naar het volgende nummer te gaan.
  - Houd  ingedrukt**: Om naar het vorige nummer te gaan.

## Gebruikershandleiding in het voertuig\*

U kunt de inhoud van de gebruikershandleiding bekijken op de Display Audio.

### ■ De gebruikershandleiding openen

1. Selecteer  **Alle apps**.
2. Selecteer **Gebruikershandleiding**.

### ■ De gebruikershandleiding installeren/bijwerken

Wanneer u de gebruikershandleiding kunt installeren of bijwerken, wordt de melding automatisch verzonden.

Bijwerken:

1. Tik op de melding.
  - Het versiescherm wordt weergegeven.
2. Selecteer de items die u wilt updaten.
3. Tik op **Update**.

Als u de selectie van een item op het versiescherm opheft, ontvangt u hierover geen meldingen.

### 🔗 Gebruikershandleiding in het voertuig\*

Deze functie bestrijkt niet alle talen die beschikbaar zijn voor de Display Audio.

Als u de taal van de display-audio wijzigt, wordt ook de taal van de gebruikershandleiding gewijzigd. Als de gebruikershandleiding niet beschikbaar is of niet in die taal is geïnstalleerd, wordt de gebruikershandleiding standaard ingesteld op Engels.

### 🔗 De gebruikershandleiding installeren/bijwerken

De weergegeven inhoud kan verschillen, afhankelijk van de versie van de gebruikershandleiding.

Als de gebruikershandleiding nog niet is geïnstalleerd, kunt u deze installeren via Wi-Fi.



🔗 **Verbinding maken met een Wi-Fi-hotspot**  
BLZ. 294

**Voor talen behalve Engels, Duits, Frans, Italiaans en Spaans**

Als u de gebruikershandleiding in een nieuwe taal installeert, wordt de gebruikershandleiding die u eerder hebt gedownload, verwijderd.

## Werking spraakbediening\*, \*1

Uw voertuig beschikt over een spraakbedieningssysteem dat handsfree bediend kan worden.

Het spraakbedieningssysteem maakt gebruik van de knoppen  (Spreken) en  (Terug) op het stuur en een microfoon bij de kaartleeslampjes op het plafond.

### ■ Spraakherkenning

Om een optimale spraakherkenning te bereiken bij gebruik van het spraakbedieningssysteem:



- Zorg ervoor dat het juiste scherm weergegeven is voor de spraakopdracht die u gebruikt. Het systeem herkent alleen bepaalde opdrachten. Beschikbare spraakbedieningsopdrachten.
  - **Schermspraakactivering** BLZ. 256
- Sluit de vensters.
- Regel de dashboard- en zijventilatie zodanig dat de lucht niet in de microfoon aan het plafond blaast.
- Spreek met een heldere, natuurlijke stem zonder pauze tussen de woorden.
- Verminder het achtergrondgeluid zo veel mogelijk. Het systeem begrijpt uw opdracht mogelijk verkeerd als er meer dan één persoon tegelijk spreekt.

\*1: De talen die het spraakbedieningssysteem herkent zijn Engels, Duits, Frans, Spaans en Italiaans.

\* Niet beschikbaar op alle modellen

WORDT VERVOLGD

### ⓘ Werking spraakbediening\*, \*1

Zodra u op de knop  drukt, vraagt een behulpzame stem wat u wilt doen. Druk nogmaals op de knop  en laat deze los om deze melding over te slaan en een opdracht te geven.

## ■ Scherm Spraakactivering

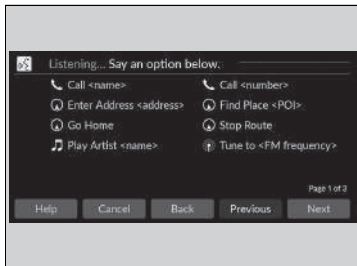

Wanneer op de knop  (Spreken) wordt gedrukt, worden de beschikbare spraakopdrachten weergegeven op het scherm. Voor een volledige lijst van opdrachten, zegt u "Help" na de pieptoon.

Afhankelijk van de geselecteerde modus zijn de weergegeven opdrachten verschillend op het spraakactiveringsscherm. De herkende opdrachten zijn hetzelfde, ongeacht welk scherm is geselecteerd.

Normale modus: Er wordt een lijst met voorbeeldopdrachten weergegeven om snel de gewenste functie te voltooien.

Assist-modus: Er wordt een lijst met basisopdrachten weergegeven die u stap voor stap door het spraakmenu begeleiden.

U kunt de modus op het scherm **Algemene instellingen** wijzigen.

 **Spraakbediening\*** BLZ. 310

Het systeem herkent alleen de opdrachten op de volgende pagina's, bij bepaalde schermen. Vrije vorm-spraakopdrachten worden niet herkend.

## ■ Algemene opdrachten

Wanneer het spraakactiveringsscherm wordt weergegeven, wordt het bovenste scherm van elke functie weergegeven met behulp van de algemene opdrachten.

- *Music Search*
- *AM*
- *FM*
- *Navigatie*
- *Telefoon*

## ■ Telefoonopdrachten

Dit kan alleen worden gebruikt wanneer de telefoon is aangesloten. Wanneer het systeem de telefoonopdracht herkent, verandert het scherm in het specifieke spraakherkenningsscherm voor de telefoon.

## ■ Telefoonopdrachten

- *Call <naam>*
- *Call <nummer>*

Het systeem herkent de naam van een contactpersoon in het telefoonboek van uw telefoon. Als de volledige naam is ingevuld in het veld met de voornaam, herkent het systeem de voornaam en achternaam als één naam van de contactpersoon.

Telefoonopdrachten zijn niet beschikbaar wanneer u Apple CarPlay gebruikt.

## ■ Audio-opdrachten

Wanneer het systeem de Audio-opdracht herkent, verandert het scherm in het specifieke spraakherkenningsscherm voor het audiosysteem.

## ■ FM-opdrachten

- *Tune to <FM-frequentie>*

## ■ AM-opdrachten

- *Tune to <AM-frequentie>*

**■ iPod-opdrachten**

- *List album <naam>*
- *List artist <naam>*
- *List genre <naam>*
- *List playlist <naam>*
- *Play <artiest> <album>*
- *Play*
- *Play album <naam>*
- *Play artist <naam>*
- *Play genre <naam>*
- *Play music <tekst:media\_combo>*
- *Play playlist <naam>*
- *Play song <naam>*

**■ USB-opdrachten**

- *List album <naam>*
- *List artist <naam>*
- *List playlist <naam>*
- *Play <artiest> <album>*
- *Play*
- *Play album <naam>*
- *Play artist <naam>*
- *Play music <tekst:media\_combo>*
- *Play playlist <naam>*
- *Play song <naam>*

**■ Navigatie-opdrachten**

Het scherm schakelt over naar het navigatiescherm.

**▣ Raadpleeg de handleiding van het navigatiesysteem****■ Standaardopdrachten**

- *Spraakhulp*
- *Annuleren*
- *Terug*

Spraakhulp is spraakbegeleiding voor hulp op het huidige scherm.

**■ Lijstopdrachten**

- *Previous*
- *Next*
- *Ja*
- *Nee*



## Audio-/informatiescherm

Geeft de audiostatus en klok weer. Vanaf dit scherm kunt u naar verschillende instelopties gaan.



### ►► Audio-/informatiescherm

#### Bediening via het touchscreen

- Gebruik eenvoudige gebaren - waaronder aanraken, vegen en scrollen - om bepaalde audiofuncties te bedienen.
- Tijdens het rijden kunnen bepaalde items grijs worden weergegeven om het risico van afleiding te verminderen.
- U kunt deze items selecteren wanneer het voertuig stilstaat of met gebruikmaking van spraakopdrachten\*.
- Wanneer u handschoenen draagt, kan hierdoor de respons van het touchscreen worden beperkt of verhinderd.

U kunt de instellingen van de gevoeligheid van het touchscreen wijzigen.

► **Instelbare functies** BLZ. 304

## ■ Snelkoppelingen apps

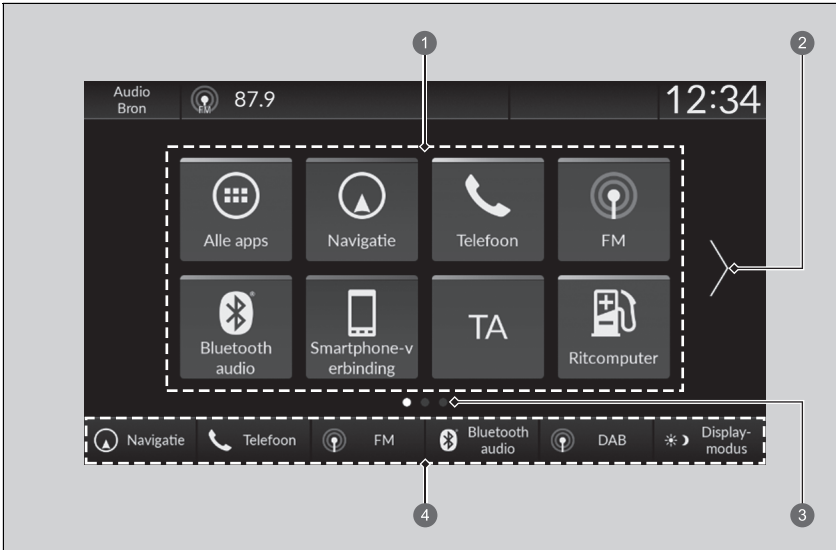

- 1 Snelkoppeling pictogrammen app
- 2 Pijl
- 3 Pagina-indicator
- 4 Schakelaars voor moduswijziging

### ■ Naar het volgende scherm gaan

door of te selecteren of het scherm naar links of rechts te vegen.

## » Snelkoppelingen apps

Aan het beginscherm kunnen maximaal 6 pagina's worden toegevoegd.

Druk op de knop om vanuit elke pagina rechtstreeks terug te gaan naar de eerste pagina van het beginscherm.

### ■ App-pictogrammen toevoegen aan het beginscherm

App-pictogrammen kunnen worden toegevoegd aan het beginscherm.



1. Druk op de knop .
2. Selecteer  **Alle apps**.
3. Schakel het selectievakje in bij de gewenste apps.

### ► App-pictogrammen toevoegen aan het beginscherm

Vooraf geïnstalleerde toepassingen starten mogelijk niet normaal. Als dit het geval is, moet u het systeem opnieuw opstarten. Zet de voedingsmodus in de stand VOERTUIG UIT en zet de voedingsmodus vervolgens op AAN. Start daarna een app opnieuw op. Als u de apps nog steeds niet kunt starten, moet u het systeem resetten.

#### ► **Alle instellingen resetten naar de standaardinstellingen** BLZ. 317

Als u **Reset fabrieksinstell.** uitvoert, worden alle instellingen teruggezet naar de fabrieksinstellingen.

#### ► **Alle instellingen resetten naar de standaardinstellingen** BLZ. 317

Indien na **Reset fabrieksinstell.** deze apps nog steeds niet normaal starten, neem dan contact op met uw dealer.

## ■ Pictogrammen verplaatsen op het beginscherm

U kunt de locatie op het beginscherm wijzigen.



1. Druk op de knop .
2. Selecteer een pictogram en houd dit vast.
  - Het scherm schakelt over naar het aanpassingsscherm.
3. Versleep het pictogram en zet het op de gewenste plaats.
4. Selecteer **OK**.
  - Het scherm keert terug naar het beginscherm.

## ►► Pictogrammen verplaatsen op het beginscherm

Selecteer **Tips** om tips weer te geven. Selecteer dit nogmaals om ze te verbergen.

## ■ Pictogrammen op het beginscherm verwijderen

Pictogrammen op het beginscherm kunt u verwijderen.



1. Druk op de knop .
2. Selecteer een pictogram en houd dit vast.
  - Het scherm schakelt over naar het aanpassingsscherm.
3. Sleep het pictogram dat u wilt verwijderen naar het kopgebied.
  - Het pictogram wordt verwijderd van het beginscherm.
4. Selecteer **OK**.
  - Het scherm keert terug naar het beginscherm.

## ☒ Pictogrammen op het beginscherm verwijderen

Apps worden niet verwijderd door het pictogram op het beginscherm te verwijderen.

Selecteer **Tips** om tips weer te geven. Selecteer dit nogmaals om ze te verbergen.

## ■ Op het beginscherm snelkoppelingspictogrammen toevoegen

U kunt aan de onderzijde van het beginscherm maximaal zes pictogrammen opslaan.



1 Schakelaars voor moduswijziging

1. Druk op de knop .
2. Selecteer een pictogram en houd dit vast.
  - ▶ Het scherm schakelt over naar het aanpassingsscherm.
3. Sleep het pictogram dat u wilt opslaan naar de onderzijde van het beginscherm.
  - ▶ Het pictogram wordt opgeslagen in het gebied van de schakelaars voor moduswijziging.
4. Selecteer **OK**.
  - ▶ Het scherm keert terug naar het beginscherm.

## ☒ Op het beginscherm snelkoppelingspictogrammen toevoegen

Selecteer **Tips** om tips weer te geven. Selecteer dit nogmaals om ze te verbergen.

## ■ Statusgedeelte

Toont de controlelampjes van de informatie voor het voertuig, verbonden telefoons, enz. in het kopgebied. U kunt de gedetailleerde informatie controleren door deze pictogrammen te selecteren.



1. Selecteer het pictogram systeemstatus.
  - Het statusgedeelte verschijnt.
2. Selecteer een item om de details te zien.
3. Druk op de knop **BACK** of selecteer het pictogram van de systeemstatus om het gedeelte te sluiten.

1 Pictogram systeemstatus

## ■ Een audiobron selecteren

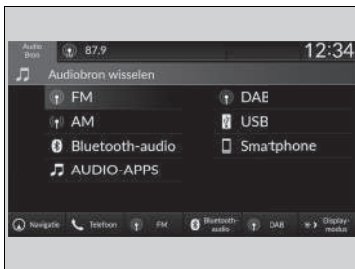

Selecteer **Audiobron** in het kopgebied en selecteer vervolgens een pictogram in de bronnenlijst om te wisselen van audiobron.

## ■ Beperkingen voor handmatige bediening

Bepaalde handmatige functies zijn uitgeschakeld of niet beschikbaar terwijl het voertuig rijdt. Een grijs weergegeven optie kan pas worden geselecteerd wanneer het voertuig stilstaat.



## Instellingen klok

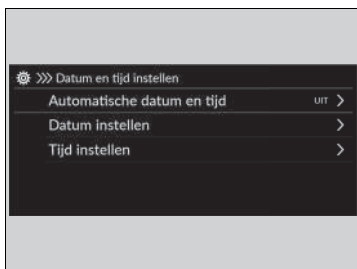

### ■ Klok instellen

U kunt in het audio-/informatiescherm de tijd handmatig aanpassen en de achtergrond van de klok instellen.



1. Druk op de knop .
2. Selecteer **Algemene instellingen**.
3. Selecteer **Systeem**.
4. Selecteer **Datum en tijd**.
5. Selecteer **Datum en tijd instellen**.
6. Selecteer **Automatische datum en tijd** en selecteer vervolgens **UIT**.

De datum instellen:

7. Selecteer **Datum instellen**.
8. Selecteer / .
9. Selecteer **Opslaan** om de datum in te stellen.

De tijd instellen:

7. Selecteer **Tijd instellen**.
8. Selecteer / .
9. Selecteer **Opslaan** om de tijd in te stellen.

### ☒ Klok instellen

De klok wordt automatisch bijgewerkt via het audiosysteem.

U kunt de klok ook aanpassen door de klok aan te raken die wordt weergegeven in het kopgebied van het audio-/informatiescherm, of **Klok** aan te raken dat wordt weergegeven op het beginscherm, of door  **Alle apps** aan te raken.

1. Raak de klok op het scherm aan.  
Er wordt een klokscherm van het wijzertype weergegeven.
2. Selecteer **Instellingen**.
3. Selecteer **Datum en tijd**.
4. Selecteer **Datum en tijd instellen**.
5. Selecteer **Automatische datum en tijd** en selecteer vervolgens **UIT**.
6. Selecteer **Datum instellen** of **Tijd instellen**.
7. Stel de datum, uren en minuten in door selectie van / .
8. Selecteer **Opslaan** om de tijd in te stellen.

U kunt het display van de klok wijzigen.

-  **Systeem** BLZ. 305

## Instelling klokachtergrond

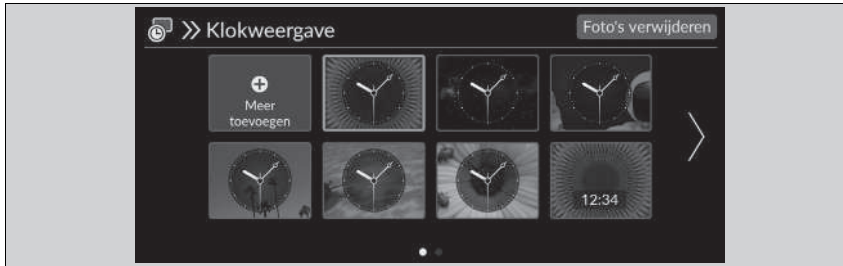



### ■ Klokachtergrond importeren

1. Sluit de USB-stick aan op de USB-poort.
  - **USB-poorten** BLZ. 251
2. Druk op de knop .
3. Selecteer **Klok**.
  - ▶ Indien **Klok** niet wordt weergegeven op het beginscherm, selecteert u  **Alle apps**.
4. Selecteer **Instellingen**.
5. Selecteer **Klokweergave**.
6. Selecteer **Meer toevoegen**.
  - ▶ De afbeeldingen die zijn opgeslagen op de USB-flashdrive worden weergegeven in de lijst.
7. Selecteer de afbeelding die u wilt importeren.
  - ▶ U kunt meerdere afbeeldingen tegelijk selecteren.
8. Selecteer **OK**.
  - ▶ De geselecteerde afbeeldingen worden weergegeven.
9. Selecteer **Overbrengen**.
  - ▶ Het scherm gaat terug naar het instellingscherm voor klokachtergronden.



### ⌘ Instelling klokachtergrond

- Wanneer u achtergrondbestanden importeert, moet de afbeelding zich in de rootdirectory van de USB-stick bevinden. Afbeeldingen in een map kunnen niet worden geïmporteerd.
- De bestandsnaam mag niet meer dan 64 tekens bevatten.
- Het bestandsformaat van de afbeelding die kan worden geïmporteerd, is BMP (bmp) of JPEG (jpg).
- De maximale individuele bestandsgrootte is 10 MB.
- Als de USB-flashdrive geen afbeeldingen heeft, wordt een bericht weergegeven.
- Er kunnen maximaal 11 afbeeldingen worden geïmporteerd.
- De maximale afbeeldingsgrootte bedraagt 4096 x 2304 pixels. Als de afbeeldingsgrootte minder is dan 1280 x 720 pixels, wordt de afbeelding in het midden van het scherm weergegeven met het extra gebied in zwart.

### ■ Klokachtergrond selecteren

1. Druk op de knop  HOME.
2. Selecteer **Klok**.
  - Indien **Klok** niet wordt weergegeven op het beginscherm, selecteert u  **Alle apps**.
3. Selecteer **Instellingen**.
4. Selecteer **Klokweergave**.
5. Selecteer een afbeelding die u wilt instellen.
  - Het voorbeeld verschijnt op het scherm.
6. Selecteer **Opslaan**.
  - Het klokscherm waarvoor de achtergrond is ingesteld, wordt weergegeven.

### ■ Klokachtergrond verwijderen

1. Druk op de knop  HOME.
2. Selecteer **Klok**.
  - Indien **Klok** niet wordt weergegeven op het beginscherm, selecteert u  **Alle apps**.
3. Selecteer **Instellingen**.
4. Selecteer **Klokweergave**.
5. Selecteer **Foto's verwijderen**.
6. Selecteer een afbeelding die u wilt verwijderen.
  - U kunt meerdere afbeeldingen tegelijk selecteren.
7. Selecteer **OK**.
  - De geselecteerde afbeeldingen worden weergegeven.
8. Selecteer **Wissen**.
  - Het scherm gaat terug naar het instellingenscherm voor klokachtergronden.

## Geluid instellen

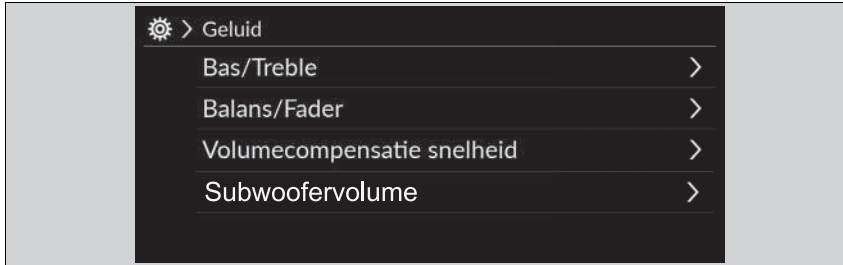

1. Selecteer een audiobron.
2. Selecteer **Geluid**.
3. Selecteer de instelling die u wilt.

Selecteer een item uit de volgende opties:

- **Bas/Treble:** Treble, Middenbereik, Bas
- **Balans/Fader:** Balans, Fader
- **Volumecompensatie snelheid:** Volumecompensatie snelheid (SVC)
- **Subwoofervolume\*:** Subwoofer, middelste luidspreker

### ☒ Geluid instellen

SVC past het volumeniveau aan de voertuigsnelheid aan. Wanneer u sneller gaat, neemt het audiovolume toe. Wanneer u vertraagt, neemt het audiovolume af.

U kunt het volumeniveau ook op de volgende manier aanpassen.

1. Druk op de knop .
2. Selecteer **Algemene instellingen**.
3. Selecteer **Geluid**.

Om elke instelling te resetten voor **Bas/Treble**, **Balans/Fader**, **Volumecompensatie snelheid** en **Subwoofervolume\***, selecteert u **Standaard** op elk instellingenscherf.

\* Niet beschikbaar op alle modellen



## Display instellen

U kunt de helderheid van het scherm afzonderlijk instellen voor de dag- en nachtmodus.

### ■ Handmatig omschakelen van de displaymodus



Selecteer  (Displaymodus).

- De helderheidsbalk wordt enkele seconden weergegeven.
- Selecteer  of  om de helderheid aan te passen.

### ►► Display instellen

U kunt de helderheid van het display ook aanpassen door de helderheidsbalk te verschuiven of aan te tikken.

U kunt de helderheid van het scherm ook op de volgende manieren wijzigen.

1. Druk op de knop .
2. Selecteer **Algemene instellingen**.
3. Selecteer **Scherm**.
4. Selecteer de instelling die u wilt.

Om de instellingen te resetten, selecteert u **Standaard**.



# Systeemupdates

De firmware van het audiosysteem kan worden bijgewerkt via een Wi-Fi-verbinding of een USB-apparaat.

## Modellen met TCU

De firmware van het audiosysteem kan worden bijgewerkt met de telematica-regeleenheid (TCU) via de service op basis van abonnement.

## Updaten

Wanneer een update van het audiosysteem beschikbaar is, wordt een melding weergegeven in het statusgebied. Volg de volgende procedure om het systeem te updaten.

1. Druk op de knop .
2. Selecteer **Systeemupdates**.
  - ▶ Indien **Systeemupdates** niet wordt weergegeven in het beginscherm, selecteert u  **Alle apps**.
  - ▶ Het systeem controleert op updates.
  - ▶ Als het updatepictogram op het beginscherm wordt weergegeven, selecteert u het statuspictogram.
    - ▶  **Statusgedeelte** BLZ. 264
3. Selecteer **Downloaden**.
  - ▶ Er verschijnt een melding op het scherm als de gebruiker de toestemming moet geven voor het downloaden.
4. Selecteer **Nu installeren** of **Install. bij voertuig UIT**.
  - ▶ Er verschijnt een melding op het scherm als het updaten gelukt is.

## Updaten

U kunt het systeem bijwerken via Wi-Fi, maar u kunt niet de captive portal gebruiken waarvoor u moet inloggen of de gebruiksvoorwaarden van de browser moet accepteren.

Het downloaden wordt geannuleerd als:

- Uw Wi-Fi-verbinding wordt onderbroken.
- U het voedingssysteem uitschakelt wanneer het laadniveau van de 12V-accu laag is.

Het downloaden wordt hervat zodra de Wi-Fi-verbinding weer tot stand is gebracht.

Om de 12V-accu te beschermen, kan **Install. bij voertuig UIT** niet worden geselecteerd als het laadniveau van de accu laag is. Als u de bijgewerkte gegevens wilt installeren, moet u de accu opladen of **Nu installeren** selecteren.

## ■ Instellingen systeemupdates

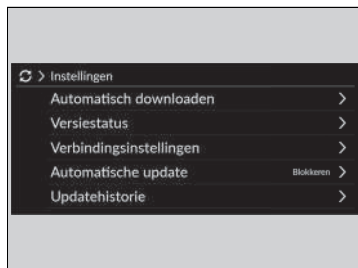



De volgende instellingen kunnen worden ingesteld.

- **Automatisch downloaden**
- **Versiestatus**
- **Verbindingsinstellingen**
- **Automatische update**
- **Updatehistorie**



### ■ Automatische downloadinstellingen

Volg de volgende procedure om over te schakelen naar de automatische downloadinstelling.

1. Druk op de knop .
2. Selecteer **Systeemupdates**.
  - Indien **Systeemupdates** niet wordt weergegeven in het beginscherm, selecteert u  **Alle apps**.
3. Selecteer **Instellingen**.
4. Selecteer **Automatisch downloaden**.
5. Selecteer het toegangspunt en vervolgens **Toestaan**.
  - Als u niet automatisch een systeemupdate wilt uitvoeren, selecteert u **Blokkeren**.



### ■ Een versie- en updatestatus bekijken

Volg de volgende procedure om de versie- en updatestatus te controleren.

1. Druk op de knop .
2. Selecteer **Systeemupdates**.
  - Indien **Systeemupdates** niet wordt weergegeven in het beginscherm, selecteert u  **Alle apps**.
3. Selecteer **Instellingen**.
4. Selecteer **Versiestatus**.



## ■ Verbindingsinstelling

Gebruik de volgende procedure om verbinding te maken met internet via een Wi-Fi-netwerk.

1. Druk op de knop .
2. Selecteer **Systeemupdates**.
  - ▶ Indien **Systeemupdates** niet wordt weergegeven in het beginscherm, selecteert u  **Alle apps**.
3. Selecteer **Instellingen**.
4. Selecteer **Verbindingsinstellingen**.
5. Selecteer **OK**.
6. Selecteer **Modus wijzigen**.
7. Selecteer **Netwerk**.
  - ▶ Als de Wi-Fi van het voertuig is uitgeschakeld, selecteert u **UIT**.



## ■ Automatische update-instellingen

Gebruik de volgende procedure om over te schakelen naar de automatische update-instelling.

1. Druk op de knop .
2. Selecteer **Systeemupdates**.
  - ▶ Indien **Systeemupdates** niet wordt weergegeven in het beginscherm, selecteert u  **Alle apps**.
3. Selecteer **Instellingen**.
4. Selecteer **Automatische update**.
5. Selecteer **Accepteren**.
  - ▶ Als u geen automatische systeemupdates wilt, selecteert u **Afwijzen**.

## ■ De updategeschiedenis bekijken



Volg de volgende procedure om de updategeschiedenis te controleren.

1. Druk op de knop .
2. Selecteer **Systeemupdates**.
  - ▶ Indien **Systeemupdates** niet wordt weergegeven in het beginscherm, selecteert u  **Alle apps**.
3. Selecteer **Instellingen**.
4. Selecteer **Updatehistorie**.



## ■ Draadloos bijwerken

### ■ Modus voor draadloze verbindinginstelling

1. Druk op de knop .
2. Selecteer **Systeemupdates**.
  - Indien **Systeemupdates** niet wordt weergegeven in het beginscherm, selecteert u  **Alle apps**.
3. Selecteer **Instellingen**.
4. Selecteer **Verbindingsinstellingen**.
5. Selecteer **OK**.
6. Selecteer **Modus wijzigen**.
7. Selecteer **Netwerk**.
  - Het display keert terug naar de netwerklijst.
8. Selecteer een toegangspunt in de netwerklijst.
  - Als het audiosysteem een wachtwoord vereist, voert u een wachtwoord in.
9. Selecteer **Verbinden**.

### ■ Updaten



1. Druk op de knop .
2. Selecteer **Systeemupdates**.
  - Indien **Systeemupdates** niet wordt weergegeven in het beginscherm, selecteert u  **Alle apps**.
3. Selecteer **Via draadloos**.
4. Selecteer **Downloaden**.
  - Er verschijnt een melding op het scherm als de gebruiker de toestemming moet geven voor het downloaden.
5. Selecteer **Nu installeren** of **Install. bij voertuig UIT**.
  - Er verschijnt een melding op het scherm als het updaten gelukt is.

## ■ Updaten met een USB-apparaat

### ■ Updatebestanden van de server downloaden

1. Druk op de knop  HOME.
2. Selecteer **Systeemupdates**.
  - ▶ Indien **Systeemupdates** niet wordt weergegeven in het beginscherm, selecteert u  **Alle apps**.
3. Selecteer **Andere methoden**.
4. Selecteer **Via USB**.
  - ▶ Een melding verschijnt op het scherm.
5. Sluit een USB-apparaat aan op de USB-poort.
  - ▶ De inventarisgegevens worden naar het USB-apparaat gekopieerd.
    - ▶  **USB-poorten** BLZ. 251
6. Verwijder het USB-apparaat uit de USB-poort.
7. Sluit het USB-apparaat aan op uw computer en download de updatebestanden.
  - ▶ Volg de koppeling om de vereiste bestanden voor de software-update te downloaden. Raadpleeg <https://usb.honda.com> voor instructies.

### ■ Audiosysteem updaten

1. Druk op de knop  HOME.
2. Selecteer **Systeemupdates**.
3. Selecteer **Andere methoden**.
4. Selecteer **Via USB**.
  - ▶ Een melding verschijnt op het scherm.
5. Sluit het USB-apparaat met de updatebestanden aan op de USB-poort.
  - ▶ Een melding verschijnt op het scherm.
    - ▶  **USB-poorten** BLZ. 251
6. Selecteer **Nu installeren**.
  - ▶ Er verschijnt een melding op het scherm als het updaten gelukt is.

## ⌘ Updaten met een USB-apparaat

Een USB-apparaat met minimaal 8 GB vrije ruimte wordt aanbevolen.

Zorg dat alle vorige inventaris- en updatebestanden van het USB-apparaat zijn verwijderd alvorens het updateproces met USB te starten.

## FM/AM-radio afspelen

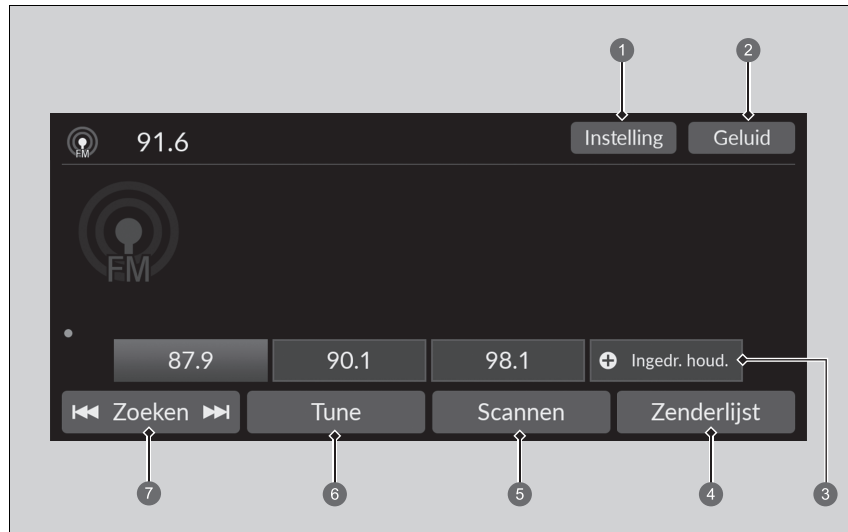

- 1 Instelling Pictogram
- 2 Geluid Pictogram
- 3 Voorkeuzepictogrammen
- 4 Zenderlijst Pictogram

- 5 Scannen Pictogram
- 6 Tune Pictogram
- 7 Zoeken Pictogram

## ■ Voorkeuzegeheugen

Hiermee kunt u de radiofrequentie voor het voorkeuzegeheugen afstemmen.

Om een zender op te slaan:

1. Stem de gekozen zender af.
2. Druk op het voorkeuzepictogram en houd dit ingedrukt om de desbetreffende zender op te slaan.
  - ▶ U kunt een nieuwe voorkeuzezender instellen door **Ingedr. houd.** te selecteren.

## ■ Zenderlijst

Geeft een overzicht van de krachtigste zenders op de gekozen band.

1. Selecteer **Zenderlijst** om een lijst weer te geven.
2. Selecteer de zender.

## ■ Handmatige update

Hiermee kunt u de beschikbare zenderlijst altijd bijwerken.



1. Selecteer **Zenderlijst** om een lijst weer te geven.
2. Selecteer **Vernieuwen**.

## ■ Scannen

Laat gedurende 10 seconden elke van de krachtigste zenders op de gekozen band horen.

Om te beginnen met scannen, selecteert u **Scannen**. Om te stoppen met scannen, selecteert u **Annuleren** of drukt u op de knop .

## ■ Zoeken

Selecteer  of  om langs de gekozen bandbreedte naar een zender met een sterk signaal te zoeken.

## » Voorkeuzegeheugen

Het controlelampje **ST** verschijnt op het display om stereo FM-uitzendingen aan te geven.

Audiomodus wijzigen

Draai het linker selectiewieltje omhoog of omlaag om  (audio) te selecteren.

- ▶ **Afstandsbediening van het audiosysteem**  
BLZ. 252

U kunt 12 AM/FM-zenders in het voorkeuzegeheugen opslaan.

## ■ Geluid

Hiermee past u de geluidsinstellingen aan.

➔ **Geluid instellen** BLZ. 269

## ■ Scherm voor handmatig afstemmen van radiofrequentie

Hiermee selecteert u het toetsenbord op het scherm om de radiofrequentie direct in te voeren.







❶ Toetsenbord op het scherm

1. Selecteer **Tune**.
2. Voer de gewenste radiofrequentie in met behulp van het toetsenbord op het scherm.
3. Selecteer **Enter** om op de frequentie af te stemmen.

## ⌘ Scherm voor handmatig afstemmen van radiofrequentie

U kunt het bereik van de FM-frequentie afstemmen tussen 87,5 en 108,0 MHz.

**Pictogram**  :  
Selecteer  of  om de radiofrequentie af te stemmen.

## ■ Radio Data System (RDS)

Biedt data-informatie in tekstvorm over het door u geselecteerde, RDS uitzendende FM-station.

### ■ RDS-zender zoeken in zenderlijst

1. Selecteer **Zenderlijst** om een lijst weer te geven terwijl u luistert naar een FM-zender.
2. Selecteer de zender.

### ■ Handmatige update

Hiermee kunt u de beschikbare zenderlijst altijd bijwerken.

1. Selecteer **Zenderlijst** om een lijst weer te geven terwijl u luistert naar een FM-zender.
2. Selecteer **Vernieuwen**.

### ■ Verkeersbericht (TA)

Met de stand-byfunctie voor TA is het systeem in elke modus gereed voor verkeersberichten terwijl de functie ingeschakeld is. De laatst ingeschakelde zender moet een verkeersprogrammazender zijn die geschikt is voor RDS.

**Om de functie aan te zetten:** Selecteer **TA**. Wanneer een verkeersbericht begint, verschijnt het informatiescherm op het audio-/informatiescherm. Het systeem keert terug naar uw laatst geselecteerde modus nadat de verkeersberichten zijn beëindigd.

- ▶ Als u tijdens de verkeersberichten wilt terugkeren naar uw laatst geselecteerde modus, selecteert u **Stop**.

**De functie uitschakelen:** Selecteer **TA** opnieuw.

## ☒ Radio Data System (RDS)

Wanneer u een voor RDS geschikte FM-zender selecteert, gaat de RDS automatisch aan en de frequentiedisplay verandert in de zendernaam. Als het signaal van de zender echter zwakker wordt, wordt in plaats van de naam van het station de frequentie weergegeven.

## ☒ Verkeersbericht (TA)

Het controlelampje **TA** wordt weergegeven in het kopgebied terwijl de stand-byfunctie voor TA is ingeschakeld.

Als u **Scan** selecteert terwijl de stand-byfunctie voor TA is ingeschakeld, zoekt het systeem alleen TP-zenders.

Door tijdens een verkeersbericht op de knop **TA** te drukken, wordt de stand-byfunctie voor TA niet geannuleerd.

## ■ Instellingen

Hiermee wijzigt u de RDS-instellingen.

### 1. Instelling.

2. Selecteer een optie.

- **Verkeersinfo:** Schakelt de verkeersinformatie in en uit. **(AAN/UIT\*1)**
- **AF:** Wordt in- en uitgeschakeld om automatisch de frequentie van hetzelfde programma te veranderen als u in een andere regio komt. **(AAN\*1/UIT)**
- **REG:** Wordt in- en uitgeschakeld om dezelfde stations binnen die regio te behouden, zelfs wanneer het signaal zwak wordt. **(AAN\*1/UIT)**
- **NIEUWS:** Wordt in- en uitgeschakeld om automatisch af te stemmen op het nieuwsprogramma. **(AAN/UIT\*1)**

\*1: Standaardinstelling

## DAB (Digital Audio Broadcasting) afspelen

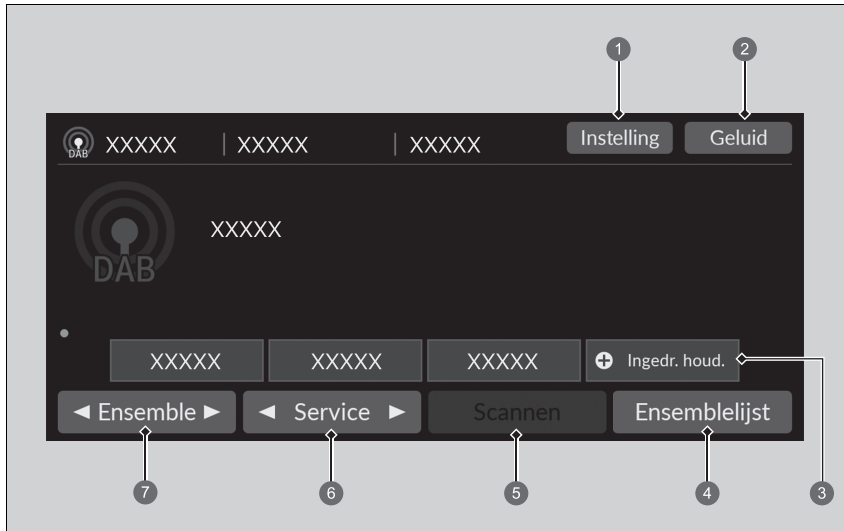

- ① Instelling Pictogram
- ② Geluid Pictogram
- ③ Voorkeuzepictogrammen
- ④ Ensemblelijst Pictogram
- ⑤ Scannen Pictogram
- ⑥ Service Pictogrammen
- ⑦ Ensemble Pictogrammen

Functies



## ■ Voorkeuzegeheugen

Hiermee stemt u de frequentie van de voorkeuze af.

Een service opslaan:

1. Stem de gekozen service af.
2. Druk op het voorkeuzepictogram en houd dit ingedrukt om de desbetreffende zender op te slaan.
  - U kunt een nieuwe voorkeuzezender instellen door **Ingedr. houd.** te selecteren.

## ■ Ensemblelijst

Hiermee geeft u een lijst weer van de ensembles die kunnen worden ontvangen op de geselecteerde service.

1. Selecteer **Ensemblelijst** om een lijst weer te geven.
2. Selecteer het ensemble.





### ■ Handmatige update

Hiermee kunt u de beschikbare ensemblelijst altijd updaten.

1. Selecteer **Ensemblelijst** om een lijst weer te geven.
2. Selecteer **Vernieuwen**.



## ■ Ensemble

Hiermee stemt u het ensemble af.

1. Selecteer  tot  om de ensemble af te stemmen.
2. Selecteer  of  en houd dit ingedrukt om de geselecteerde service omhoog en omlaag te doorzoeken op een ensemble dat kan worden ontvangen.

## ■ Service

Hiermee stemt u de servicecomponent af.

Selecteer  of  om dit af te stemmen.

## ►► Voorkeuzegeheugen

Audiomodus wijzigen

Draai het linker selectiewieltje omhoog of omlaag om

 (audio) te selecteren.

### ► Afstandsbediening van het audiosysteem

BLZ. 252

U kunt 12 DAB-zenders in het voorkeuzegeheugen opslaan.

## ■ Scannen

Hiermee wordt elk(e) van de ensembles of services die kunnen worden ontvangen, gedurende 10 seconden getest.

Om te beginnen met scannen, selecteert u **Scannen**. Om te stoppen met scannen, selecteert u **Annuleren** of drukt u op de knop .

## ■ Geluid

Hiermee past u de geluidsinstellingen aan.

 **Geluid instellen** BLZ. 269

## ■ Instellingen

Hiermee wijzigt u de DAB-instellingen.

1. **Instelling.**
2. Selecteer de optie die u wilt wijzigen.

\*1: Standaardinstelling

## iPod afspelen

Sluit de iPod met een USB-stekker aan op de USB-poort en selecteer de USB-modus.

➤ **USB-poorten** BLZ. 251

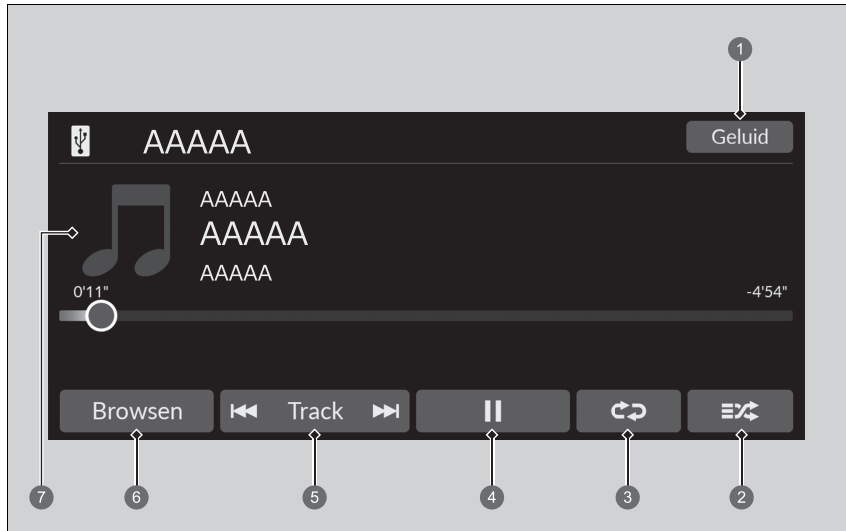

- |                               |                      |
|-------------------------------|----------------------|
| ➊ Geluid Pictogram            | ➋ Track Pictogrammen |
| ➌ Pictogram Willekeurig       | ➍ Browsen Pictogram  |
| ➎ Pictogram Herhalen          | ➏ Cover Art          |
| ➐ Pictogram Afspelen/pauzeren |                      |

### ➤ iPod afspelen

De beschikbare bedieningsfuncties kunnen variëren per model of versie. Sommige functies zijn mogelijk niet beschikbaar op het audiosysteem van het voertuig.

In geval van een storing kan een foutmelding op het audio-/informatiescherm verschijnen.

➤ **iPod/USB-flashdrive** BLZ. 337

Als u de muziek-app op uw iPhone/iPod gebruikt terwijl de telefoon is aangesloten op het audiosysteem, kunt u dezelfde app mogelijk niet gebruiken op het audio-/informatiescherm.

Sluit het apparaat opnieuw aan indien nodig.

Als een smartphone is aangesloten via Apple CarPlay of Android Auto, dan is de iPod/USB-bron niet beschikbaar en kunnen audiobestanden op de telefoon alleen binnen Apple CarPlay of Android Auto worden afgespeeld.

## ■ Een nummer selecteren in de muziekzoeklijst

U kunt selecteren om het scherm met de muziekzoeklijst weer te geven.

1. Selecteer **Browse**.
2. Selecteer een zoekcategorie.
3. Blijf selecties maken tot u het nummer van uw keuze hebt gevonden.

## ■ Afspeelmodus selecteren

Bij het afspelen van een nummer kunt u kiezen tussen shuffle- en herhalingsmodus.

### ■ Willekeurig/Herhalen

Selecteer het pictogram Herhalen of Willekeurig meerdere keren tot de gewenste modus is geselecteerd.

#### Shuffle

 (willekeurig uit): De functie Willekeurig is uitgeschakeld.

 (willekeurig alle nummers): Speelt alle beschikbare nummers in een geselecteerde lijst in willekeurige volgorde af.

#### Herhalen

 (herhalen uit): De functie Herhalen is uitgeschakeld.



 (nummer herhalen): Herhaalt het huidige nummer.

 (alle herhalen): Herhaalt alle nummers.

### ■ Een nummer pauzeren of hervatten

Selecteer het pictogram Afspelen/Pauzeren.

## ■ Een ander nummer kiezen

U kunt  of  selecteren om een ander nummer te kiezen. Houd deze knop ingedrukt om een nummer snel te doorlopen.

## ■ Geluid

U kunt de geluidsinstellingen aanpassen.

➤ **Geluid instellen** BLZ. 269

## Afspelen van een USB-flashdrive

Uw audiosysteem leest de audio- en videobestanden op een USB-flashdrive en speelt deze af. Sluit uw USB-flashdrive aan op de USB-poort en selecteer vervolgens de USB-modus.

📌 **USB-poorten** BLZ. 251

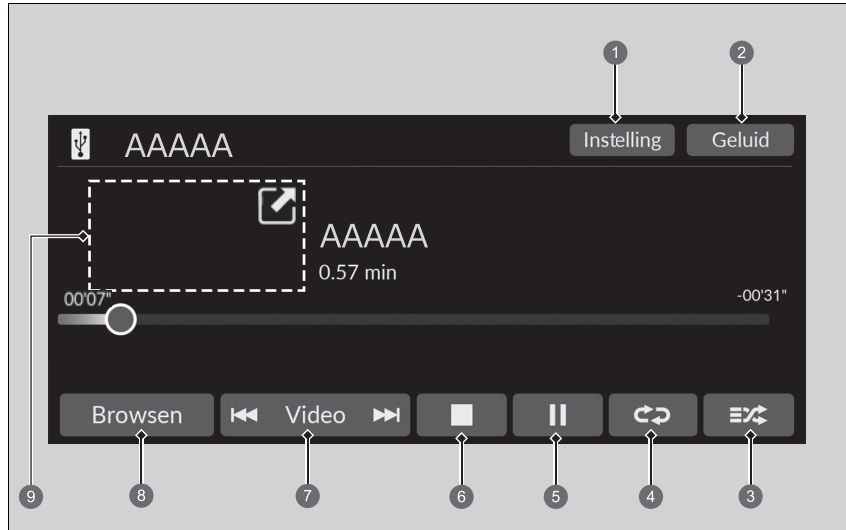

- |   |   |
|---|---|
| <ul style="list-style-type: none"> <li>1 Instelling Pictogram*</li> <li>2 Geluid Pictogram</li> <li>3 Pictogram Willekeurig</li> <li>4 Pictogram Herhalen</li> <li>5 Pictogram Afspelen/pauzeren</li> </ul> | <ul style="list-style-type: none"> <li>6 Pictogram Stop*</li> <li>7 Track*/Video* Pictogrammen</li> <li>8 Browsen Pictogram</li> <li>9 Cover Art* (Muziek afspelen)/<br/>Mini-speler* (Video afspelen)</li> </ul> |
|---|---|

### ▶▶ Afspelen van een USB-flashdrive

U kunt de volgende indelingen gebruiken om geluid of videobestanden op een USB-flashdrive af te spelen.  
 Geluidsbestanden: MP3, WMA, AAC\*, FLAC, PCM/WAVE  
 Video-bestanden: MP4, AVI, MKV, ASF/WMV

\*1: Alleen bestanden met AAC-indeling die zijn opgenomen met iTunes kunnen worden afgespeeld op dit systeem.

\* Niet beschikbaar op alle modellen

## ■ Een bestand uit de muziekzoeklijst selecteren

U kunt selecteren om het scherm met de muziekzoeklijst weer te geven.

1. Selecteer **Browse**.
2. Selecteer **Huidige afspeellijst, Muziek** of **Video**.
3. Blijf selecties maken tot u het bestand of de video van uw keuze hebt gevonden.

## ► Afspelen van een USB-flashdrive

Gebruik de aanbevolen USB-flashdrives.

### ► **Algemene informatie over het audiosysteem** BLZ. 338

WMA- en AAC-bestanden die zijn beveiligd met 'Digital Rights Management' (DRM) kunnen niet worden afgespeeld. Het audiosysteem geeft **Onafspeelbaar bestand** weer en gaat door naar het volgende bestand.

In geval van een storing kan een foutmelding op het audio-/informatiescherm verschijnen.

### ► **iPod/USB-flashdrive** BLZ. 337

## ■ Afspeelmodus selecteren

U kunt Herhalen en Willekeurig selecteren tijdens het afspelen van een bestand.

### ■ Willek./herhalen

Selecteer het pictogram Herhalen of Willekeurig meerdere keren tot de gewenste modus is geselecteerd.

#### Willekeurig

 (willekeurig uit): De functie Willekeurig is uitgeschakeld.

 (Alle bestanden willekeurig): Speelt alle bestanden af in willekeurige volgorde.

 (willekeurig in map): Speelt alle bestanden in de huidige map af in willekeurige volgorde.

#### Herhalen





 (herhalen uit): De functie Herhalen is uitgeschakeld.

 (bestand herhalen): Herhaalt het huidige bestand.

 (map herhalen): Herhaalt alle bestanden in de huidige map.

### ■ Tijdens het afspelen van een videobestand\*

 (stop): Selecteer om een bestand te stoppen.



 / : Selecteer  om een videoscherm te verkleinen. Selecteer  om een videoscherm uit te vouwen.

### ■ Een bestand pauzeren of hervatten

Selecteer het pictogram Afspelen/Pauzeren.

## ■ Een ander bestand kiezen

Pictogrammen **Track\*/Video\***

Selecteer  of  om een ander bestand te kiezen. Houd deze knop ingedrukt om snel door een bestand te gaan.

\* Niet beschikbaar op alle modellen



## ■ Geluid

U kunt de geluidsinstellingen aanpassen.

➤ **Geluid instellen** BLZ. 269

## ■ Instellingen

Hiermee verandert u de USB-instellingen tijdens het afspelen van een videobestand.

### 1. Instelling.

2. Selecteer een optie.

- **Beeldinstellingen:** Wijzigt de helderheid van het audio-/informatiescherm. Om de instellingen te resetten, selecteert u **Standaard**. (**Helderheid/Contrast/Zwartniveau/Kleur/Tint**).
- **Beeldverhouding:** Hiermee selecteert u een weergavemodus met een andere beeldverhouding. (**Origineel/Normaal\*1/Volledig/Zoom**)
- **Superponeer de klokweergave:** Wijzigt de locatie van het klokdisplay. (**Rechtsboven\*1/Linksboven/Rechtsonder/Linksonder/UIT**)

\*1: Standaardinstelling

## Afspelen van *Bluetooth*®-audio

Met het audiosysteem kunt u naar muziek op uw *Bluetooth*-compatibele telefoon luisteren. Deze functie is beschikbaar wanneer de telefoon gekoppeld en verbonden is met het HFT-systeem van het voertuig.

📖 **Telefoon instellingen** BLZ. 325

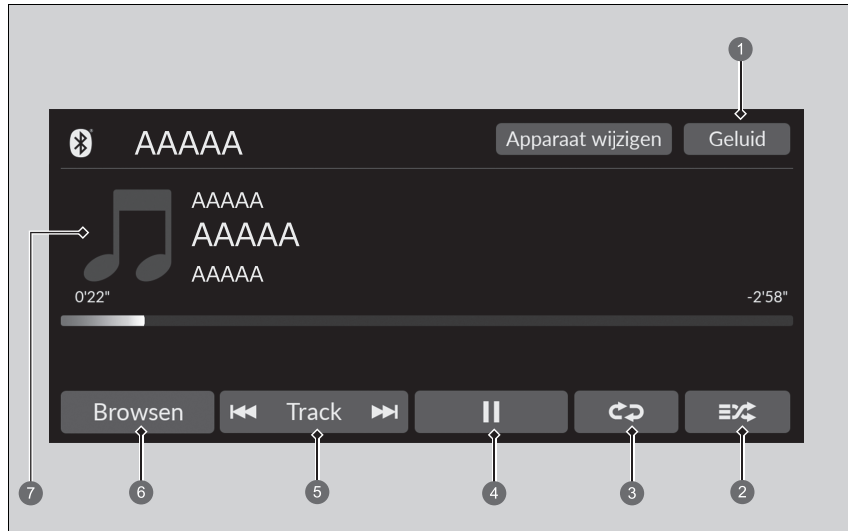

- |                               |                      |
|-------------------------------|----------------------|
| 1 Geluid Pictogram            | 5 Track Pictogrammen |
| 2 Pictogram Willekeurig       | 6 Browsen Pictogram  |
| 3 Pictogram Herhalen          | 7 Cover Art          |
| 4 Pictogram Afspeken/pauzeren |                      |

### ▶▶ Afspelen van *Bluetooth*®-audio

Niet alle *Bluetooth*-telefoons met streaming audio-mogelijkheden zijn compatibel met het systeem. Vraag een dealer om te controleren of uw telefoon compatibel is.

Het kan verboden zijn om tijdens het rijden bepaalde functies van gegevensapparaten te gebruiken.

Er kan slechts één telefoon tegelijk in combinatie met HFT worden gebruikt. Als er meer dan twee gekoppelde telefoons in het voertuig zijn, zal de laatste gekoppelde telefoon die het systeem vindt, automatisch worden verbonden.

Als meer dan één telefoon aan het HFT-systeem is gekoppeld, kan er een vertraging optreden voor het systeem begint te spelen.

In sommige gevallen worden de naam van de artiest, het album of het nummer niet correct weergegeven.

Sommige functies zijn op sommige apparaten mogelijk niet beschikbaar.

Als een telefoon momenteel is verbonden via Apple CarPlay of Android Auto, is *Bluetooth*® audio vanaf die telefoon niet beschikbaar. Als de andere telefoon met het systeem is verbonden, kan deze worden gebruikt als *Bluetooth*®-audio door de audiomodus te selecteren.

📖 **Telefoon instellingen** BLZ. 325

## ■ *Bluetooth*®-audiobestanden afspelen

1. Zorg dat de telefoon gekoppeld is aan en verbonden is met het systeem.  
    🔧 **Telefoon instellingen** BLZ. 325
2. Selecteer de *Bluetooth*® audiomodus.

Als de telefoon niet wordt herkend, is mogelijk al een andere HFT-compatibele telefoon verbonden, die niet compatibel is met *Bluetooth*®-audio.

## ■ Afspelmodus selecteren

Bij het afspelen van een nummer kunt u kiezen tussen shuffle- en herhalingsmodus.

### Shuffle

🔀 (willekeurig uit): De functie Willekeurig is uitgeschakeld.

🔀 (willekeurig alle nummers): Speelt alle beschikbare nummers in een geselecteerde lijst in willekeurige volgorde af.

### Herhalen

↺ (herhalen uit): De functie Herhalen is uitgeschakeld.

🔁 (nummer herhalen): Herhaalt het huidige nummer.

↺ (alle herhalen): Herhaalt alle nummers.

## ■ Een bestand afspelen of pauzeren

Selecteer het pictogram Afspelen/Pauzeren.

## ■ Naar muziek zoeken

1. Selecteer **Browsen**.
2. Selecteer een zoekcategorie.
3. Selecteer een item.  
    ▶ De selectie wordt afgespeeld.

## 🔗 *Bluetooth*®-audiobestanden afspelen

Om de audiobestanden af te spelen moet u wellicht uw telefoon bedienen. In dat geval dient u de bedieningsinstructies van de telefoonfabrikant op te volgen.

De op de telefoon afgespeelde muziek pauzeert bij het schakelen naar een andere modus.

U kunt een andere verbonden telefoon kiezen door **Apparaat wijzigen** te selecteren.

🔧 **Telefoon instellingen** BLZ. 325

## 🔗 Naar muziek zoeken

Afhankelijk van het *Bluetooth*®-apparaat dat u aansluit, worden sommige of alle lijsten mogelijk niet weergegeven.

## ■ Geluid

U kunt de geluidsinstellingen aanpassen.

➤ **Geluid instellen** BLZ. 269

## Wi-Fi-verbinding

Dit voertuig is uitgerust met Wi-Fi-connectiviteit. U kunt verbinding maken met een externe Wi-Fi-hotspot of communicatieapparaat. Daarnaast kan het voertuig door andere communicatieapparaten worden gebruikt als een Wi-Fi-hotspot via de telematica-regeleenheid (TCU)\*.

- Verbinding maken met een Wi-Fi-hotspot
- Wi-Fi in het voertuig gebruiken

### Wi-Fi-verbinding

Wi-Fi en Wi-Fi Direct zijn gedeponeerde handelsmerken van Wi-Fi Alliance®.



### Verbinding maken met een Wi-Fi-hotspot

U kunt de instelprocedure niet uitvoeren terwijl het voertuig rijdt. Parkeer op een veilige plek om het audiosysteem in te stellen in de Wi-Fi-modus.

Sommige mobiele-telefoonproviders brengen kosten in rekening voor tethering en gegevensgebruik op de smartphone. Controleer uw gegevensabonnement voor de telefoon.

Controleer de handleiding van uw telefoon om vast te stellen of uw telefoon beschikt over Wi-Fi-connectiviteit.

U kunt met het pictogram  in het systeemstatusgebied controleren of de Wi-Fi-verbinding in- of uitgeschakeld is. Overdrachtssnelheid en andere gegevens worden niet op dit scherm weergegeven.

► **Statusgedeelte** BLZ. 264

In geval van Wi-Fi-verbinding met uw telefoon moet u ervoor zorgen dat de Wi-Fi-instelling van uw telefoon in de toegangspuntmodus (tethering-modus) staat.

### Verbinding maken met een Wi-Fi-hotspot

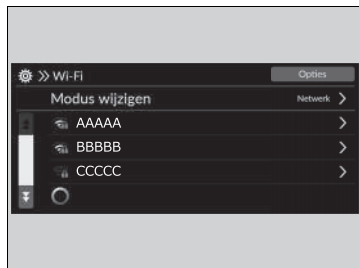

1. Druk op de knop .
2. Selecteer **Algemene instellingen**.
3. Selecteer **Verbindingen**.
4. Selecteer **Wi-Fi**.
5. Selecteer **OK**.
6. Selecteer **Modus wijzigen**.
7. Selecteer **Netwerk**.
  - Indien de instelling van gegevens delen op **UIT** staat, wordt het bericht weergegeven op het scherm. U moet overschakelen naar **AAN**.  
 ► **System** BLZ. 305
  - Als u de Wi-Fi-modus wilt uitschakelen, selecteert u **UIT**.
8. Selecteer het toegangspunt dat u wilt verbinden met het systeem.
  - Als u een nieuw netwerk wilt toevoegen of de opgeslagen netwerken wilt selecteren, selecteert u **Opties**.
  - Als u **Opties** selecteert, kunt u **Netwerk toevoegen** en **Opgeslagen netwerken** selecteren.

## Het audiosysteem instellen als een Wi-Fi-hotspot\*

U kunt het netwerk instellen als een Wi-Fi-hotspot van dit audiosysteem.  
Ga als volgt te werk om Wi-Fi in te stellen.

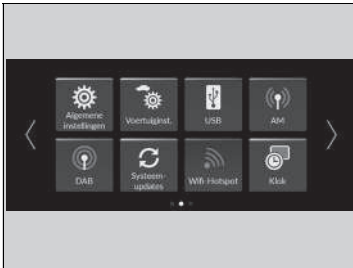

1. Druk op de knop .
2. Selecteer **Wi-Fi Hotspot**.
  - Indien **Wi-Fi Hotspot** niet wordt weergegeven in het beginscherm, selecteert u **Alle apps**.
3. Schakel de hotspot in.
4. Selecteer **Instellingen**.
  - **Netwerk-SSID** en **Wachtwoord** worden weergegeven en u kunt de instellingen wijzigen.

De volgende instellingen zijn beschikbaar voor de installatie.

- **Netwerk-SSID:** Stel deze netwerknaam in.
- **Wachtwoord:** Stel het wachtwoord in voor het invoeren van een wachtwoord wanneer een Wi-Fi-apparaat verbinding maakt met dit netwerk.
  - Wachtwoorden kunnen bestaan uit alfanumerieke tekens en een aantal speciale tekens.

## ☒ Het audiosysteem instellen als een Wi-Fi-hotspot\*

Speciale tekens die in wachtwoorden kunnen worden gebruikt.

!	)	;	]
"	*	<	^
#	+	=	-
\$	,	>	`
%	-	?	{
&	.	@	
'	/	[	}
(	:	~	

\* Niet beschikbaar op alle modellen

## Apple CarPlay

Als u op het systeem via de USB-poort of draadloos een iPhone aansluit die compatibel is met Apple CarPlay, kunt u in plaats van het iPhone-display het audio-/informatiescherm gebruiken om te bellen, naar muziek te luisteren, kaarten (navigatie) te bekijken en berichten te lezen.

➤ **USB-poorten** BLZ. 251

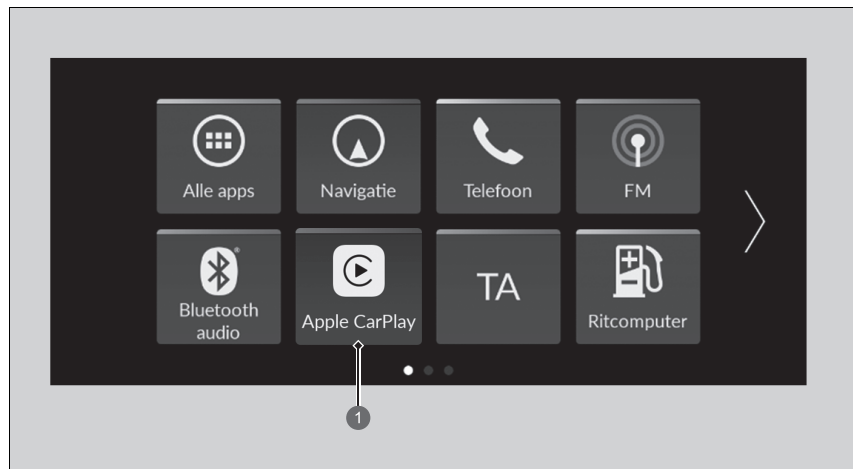

① **Apple CarPlay**

### ➤ Apple CarPlay

We raden aan iOS bij te werken naar de nieuwste versie wanneer u Apple CarPlay gebruikt.

Parkeer op een veilige plek voordat u uw iPhone verbindt met Apple CarPlay en compatibele apps start.

Wanneer de verbinding met Apple CarPlay tot stand is gebracht, vinden telefoongesprekken uitsluitend plaats via Apple CarPlay. Schakel Apple CarPlay uit als u wilt bellen met het handsfree telefoonsysteem (HFT).

➤ **Apple CarPlay instellen** BLZ. 298

Wanneer uw iPhone is verbonden met Apple CarPlay, kan de *Bluetooth*® audio of het handsfree telefoonsysteem (HFT) niet worden gebruikt. Met een eerder gekoppelde andere telefoon kunt u echter wel audio streamen via *Bluetooth*® terwijl Apple CarPlay is verbonden.

➤ **Telefoon instellingen** BLZ. 325

Raadpleeg de homepage van Apple voor informatie over landen en regio's waarin Apple CarPlay beschikbaar is en over de functionaliteit.

## Apple CarPlay-menu

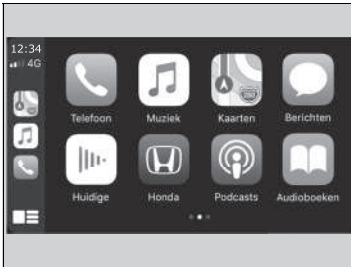

- **Telefoon**

Toegang tot de lijst met contactpersonen, bellen of naar voicemail luisteren.

- **Muziek**

Muziek van uw iPhone afspelen.

- **Kaarten**

Hiermee kunt u een kaart met Apple Maps weergeven en de navigatiefuncties gebruiken op dezelfde manier als op uw iPhone.

- **Berichten**

Controleren op tekstberichten en deze beantwoorden of berichten laten voorlezen.

- **Honda**

Selecteer het Honda-pictogram om terug te keren naar het beginscherm.



Teruggaan naar het scherm met het Apple CarPlay-menu.

## Apple CarPlay

### Bedieningsvereisten en beperkingen van Apple CarPlay

Voor Apple CarPlay is een compatibele iPhone met een actieve mobiele verbinding en mobiele data vereist. De abonnementsstarieven van uw telefoonprovider zijn van toepassing.

Wijzigingen in besturingssystemen, hardware, software en andere technologie die vereist is voor de functionaliteit van Apple CarPlay, evenals nieuwe of gewijzigde overheidsverordeningen, kunnen leiden tot een vermindering of beëindiging van de functionaliteit en diensten van Apple CarPlay. Honda biedt geen enkele garantie ten aanzien van de toekomstige prestaties en functionaliteit van Apple CarPlay.

Apps van derden kunnen worden gebruikt als ze compatibel zijn met Apple CarPlay. Raadpleeg de Apple-homepage voor informatie over compatibele apps.



## ■ Apple CarPlay instellen

Gebruik de volgende procedure om Apple CarPlay in te stellen nadat u uw iPhone op het systeem via de USB-poort of draadloos hebt aangesloten. Het gebruik van Apple CarPlay brengt de overdracht van bepaalde gebruikers- en voertuiginformatie (zoals de locatie, de snelheid en de status van het voertuig) naar uw iPhone met zich mee om de gebruikerservaring van Apple CarPlay te verbeteren. U moet toestemming geven voor het delen van deze informatie op het audio-/informatiescherm.

## ■ Apple CarPlay inschakelen

### ■ Verbinding met Apple CarPlay maken via de USB-poort met behulp van de USB-kabel

1. Sluit de iPhone met de USB-kabel aan op de USB-poort.
  - **USB-poorten** BLZ. 251
  - Het bevestigingsscherm wordt weergegeven.
2. Selecteer **Ja**.
  - Als u geen verbinding wilt maken met Apple CarPlay, selecteert u **Nee**.

U kunt de instellingen voor toestemming wijzigen in het instellingenmenu **Smartphone-verbinding**.

### ■ Draadloos verbinding maken met Apple CarPlay

1. Koppel de iPhone en verbind deze met het HFT-systeem (handsfree telefoonsysteem) van het voertuig.
  - **Telefoon instellingen** BLZ. 325
2. Schakel het selectievakje **Apple CarPlay** in.
  - Als u **Apple CarPlay** selecteert, kunt u **Audio** en **Telefoon** niet selecteren.
3. Selecteer **Verbinden**.
  - Als uw iPhone om toestemming vraagt om verbinding te maken met Apple CarPlay, gaat u akkoord.

## ▣ Apple CarPlay instellen

U kunt ook de onderstaande methode gebruiken om Apple CarPlay in te stellen:

Selecteer Algemene instellingen →  
Smartphone-verbinding → Apple CarPlay →  
Selecteer apparaat

### Gebruik van gebruikers- en voertuiginformatie

Het gebruik en de verwerking van gebruikers- en voertuiginformatie die wordt verzonden naar/vanaf uw iPhone door Apple CarPlay zijn onderworpen aan de algemene voorwaarden van Apple iOS en het privacybeleid van Apple.

## ▣ Draadloos verbinding maken met Apple CarPlay

Draadloos Apple CarPlay en Hotspot kunnen niet tegelijkertijd worden gebruikt. Wanneer u Apple CarPlay en Hotspot tegelijkertijd gebruikt, sluit u een USB-kabel aan om verbinding te maken met Apple CarPlay.

## ■ Apple CarPlay bedienen met Siri

Druk op de knop  (spreken) en houd deze ingedrukt om Siri in te schakelen.

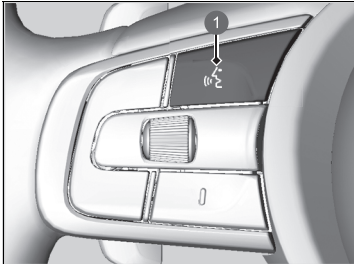

### 1 Knop (Spreken)

Druk de knop in en houd deze ingedrukt om Siri in te schakelen.

Druk nogmaals op de knop om Siri uit te schakelen.

Druk de knop in en laat deze los om het standaard spraakherkenningssysteem in te schakelen.

## ☒ Apple CarPlay bedienen met Siri

Hieronder ziet u enkele voorbeelden van vragen en opdrachten voor Siri:

- Welke films draaien vandaag?
- Bel papa op het werk.
- Welk nummer is dit?
- Wat is de weersverwachting voor morgen?
- Lees mijn nieuwste e-mail.

Ga voor meer informatie naar [www.apple.com/ios/siri](http://www.apple.com/ios/siri).

## Android Auto

Wanneer u een Android-telefoon aansluit op het audiosysteem via de USB-poort wordt Android Auto automatisch gestart. Wanneer de telefoon is verbonden via Android Auto, hebt u met het audio-/informatiescherm toegang tot de functies Telefoon, Google Maps (navigatie), Google Play Music en Google Now. Wanneer u Android Auto de eerste keer gebruikt, verschijnt een zelfstudie op het scherm.

Wij adviseren u deze zelfstudie af te leggen terwijl u op een veilige plek bent geparkeerd, voordat u Android Auto gaat gebruiken.

➤ **USB-poorten** BLZ. 251

➤ **Automatisch koppelen** BLZ. 302

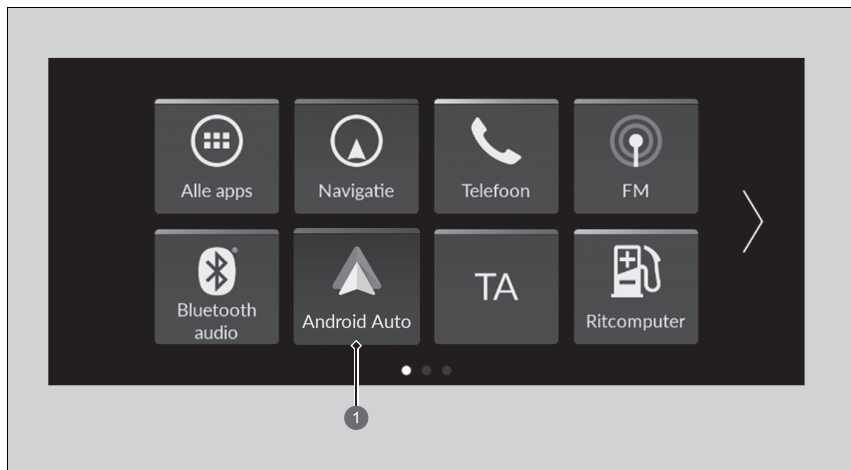

① Android Auto

### Android Auto

We raden aan Android OS bij te werken naar de nieuwste versie wanneer u Android Auto gebruikt. *Bluetooth A2DP* kan niet worden gebruikt als uw telefoon is verbonden met Android Auto.

Om Android Auto te gebruiken op een smartphone met Android 9.0 (Pie) of eerder, moet u de Android Auto-app in Google Play downloaden naar uw smartphone.

Parkeer op een veilige plek voordat u uw Android-telefoon verbindt met Android Auto en compatibele apps start.

Sluit de USB-kabel aan op de USB-poort om Android Auto te gebruiken.

➤ **USB-poorten** BLZ. 251

Wanneer uw Android-telefoon is verbonden met Android Auto, kan *Bluetooth* audio niet worden gebruikt. Met een eerder gekoppelde andere telefoon kunt u echter wel audio streamen via *Bluetooth* terwijl Android Auto is verbonden.

➤ **Telefoon instellingen** BLZ. 325

## Android Auto-menu

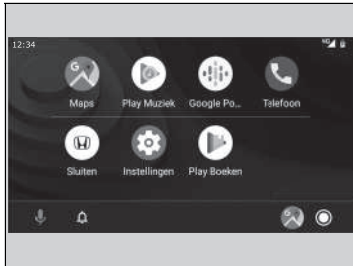

- **Maps**

Hiermee kunt u Google Maps weergeven en de navigatiefuncties gebruiken op dezelfde manier als op uw Android-telefoon. Wanneer het voertuig in beweging is, kan niets worden ingevoerd met het toetsenbord. Parkeer het voertuig op een veilige plek om een zoekopdracht uit te voeren of andere gegevens in te voeren.

- **Play Muziek**

Afspelen van Google Play Music en muziekapps die compatibel zijn met Android Auto. Druk op dit pictogram om te schakelen tussen muziekapps.

- **Telefoon**

Hiermee kunt u bellen en gebeld worden, evenals uw voicemail beluisteren.

- **Sluiten**



Android Auto bedienen met uw stem.



U kunt Android-meldingen controleren.

- (Android Auto Home)

Biedt nuttige informatie die door Android Auto is ingedeeld in eenvoudige kaarten die worden afgebeeld wanneer u ze nodig hebt.

## Android Auto

Raadpleeg de homepage van Android Auto voor informatie over landen en regio's waarin Android Auto beschikbaar is en over de functies.

Schermen kunnen verschillen afhankelijk van de versie van de Android Auto-app die u gebruikt.

### Bedieningsvereisten en beperkingen van Android Auto

Voor Android Auto is een compatibele Android-telefoon met een actieve mobiele verbinding en mobiele data vereist. De abonnementsstarieven van uw telefoonprovider zijn van toepassing.

Wijzigingen in besturingssystemen, hardware, software en andere technologie die vereist is voor de functionaliteit van Android Auto, evenals nieuwe of gewijzigde overheidsverordeningen, kunnen leiden tot een vermindering of beëindiging van de functionaliteit en diensten van Android Auto. Honda biedt geen enkele garantie ten aanzien van de toekomstige prestaties en functionaliteit van Android Auto.

Apps van derden kunnen worden gebruikt als ze compatibel zijn met Android Auto. Raadpleeg de homepage van Android Auto voor informatie over compatibele apps.

## ■ Automatisch koppelen

Wanneer u een Android-telefoon aansluit op de eenheid via de USB-poort, wordt Android Auto automatisch gestart.

### ■ Android Auto inschakelen

Als u Android Auto wilt inschakelen nadat u een Android-telefoon met het systeem hebt verbonden, selecteert u **Ja** op het scherm.

U kunt de instellingen voor toestemming wijzigen in het instellingenmenu **Smartphone-verbinding**.

## ▣ Android Auto inschakelen

Initialiseer Android Auto alleen wanneer u veilig bent geparkeerd. Wanneer Android Auto uw telefoon de eerste keer detecteert, moet u uw telefoon instellen voor automatisch koppelen. Raadpleeg de gebruikershandleiding bij uw telefoon.

U kunt de onderstaande methode gebruiken om Android Auto-instellingen te wijzigen nadat u de eerste instelling hebt voltooid:

Selecteer Algemene instellingen →

Smartphone-verbinding → Android Auto →

Selecteer apparaat

### Gebruik van gebruikers- en voertuiginformatie

Het gebruik en de verwerking van gebruikers- en voertuiginformatie die wordt verzonden naar/vanaf uw telefoon door Android Auto zijn onderworpen aan het privacybeleid van Google.

## ■ Android Auto bedienen met spraakherkenning

Druk op de  (Spreken)-knop en houd deze ingedrukt om Android Auto met uw stem te bedienen.

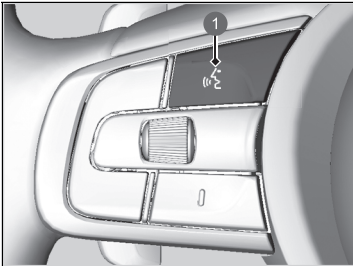

1 Knop  (Spreken)

Druk op deze knop en houd deze ingedrukt om Android Auto met uw stem te bedienen.  
Druk de knop in en laat deze los om het standaard spraakherkenningssysteem in te schakelen.

## ☒ Android Auto bedienen met spraakherkenning

Onderstaand ziet u enkele voorbeelden van opdrachten die kunnen worden gegeven met spraakherkenning:

- Beantwoord sms.
- Bel mijn vrouw.
- Navigeer naar Honda.
- Speel mijn muziek af.
- Stuur een sms naar mijn vrouw.
- Bel de bloemist.

Raadpleeg de homepage van Android Auto voor meer informatie.

U kunt de functie voor spraakherkenning ook activeren door in de linkeronderhoek van het scherm het pictogram  te selecteren.

## Instelbare functies

Gebruik het audio-/informatiescherm om bepaalde functies aan te passen.

### Algemene instellingen aanpassen

Selecteer **Algemene instellingen** terwijl de voedingsmodus is ingeschakeld en selecteer vervolgens het item dat u wilt instellen.



- **Systeem** ➤ BLZ. 305
- **Smartphone Connection** ➤ BLZ. 307
- **Verbindingen** ➤ BLZ. 308
- **Display** ➤ BLZ. 309
- **Geluid** ➤ BLZ. 309
- **Camera** ➤ BLZ. 310
- **Spraakbediening\*** ➤ BLZ. 310

### Instelbare functies



Wanneer u instellingen aanpast, zorg er dan voor dat het voertuig volledig stilstaat en schakel naar **P**.

■ **Systeem**

Instelbare functies		Beschrijving	Selecteerbare instellingen	
<b>Datum en tijd</b>	<b>Automatische datum en tijd</b>	Selecteer <b>AAN</b> om de GPS automatisch de klok aan te laten passen. Selecteer <b>UIT</b> om deze functie te annuleren.	<b>Aan</b> * <sup>1</sup> / <b>Uit</b>	
	<b>Datum en tijd instellen</b>	<b>Datum instellen</b>	Hiermee stelt u de datum in.  <b>Klok instellen</b> BLZ. 266	<b>Dag/maand/jaar</b>
		<b>Tijd instellen</b>	Hiermee stelt u de tijd in.  <b>Klok instellen</b> BLZ. 266	<b>Uur/ minuut</b> <b>AM/PM</b>
	<b>Tijdzone</b>	<b>Automatische tijdzone</b>	Het audiosysteem past de klok automatisch aan tijdens het rijden door verschillende tijdzones.	<b>Aan</b> * <sup>1</sup> / <b>Uit</b>
		(Tijdzone selecteren)	Hiermee kunt u de tijdzone handmatig instellen.	—
	<b>Automatische zomertijd</b>	Hiermee stelt u de klok zo in dat deze wordt bijgewerkt op basis van de zomertijd.	<b>Aan</b> * <sup>1</sup> / <b>Uit</b>	
	<b>Datumnotatie</b>	Selecteer een datumnotatie.	<b>MM/DD/JJJJ/DD/MM/</b> <b>JJJJ</b> * <sup>1</sup> / <b>JJJJ/MM/DD</b>	
	<b>Tijdnotatie</b>	Selecteer een tijdnotatie.	<b>12-H</b> * <sup>1</sup> / <b>24-H</b>	

\* 1: Standaardinstelling



Instelbare functies		Beschrijving	Selecteerbare instellingen
<b>Taal</b>		Hiermee stelt u de taal van de interface voor bestuurdersinformatie en het audio-/informatiescherm afzonderlijk in.	<b>Engels</b> <sup>*1</sup> of <b>Turks</b> <sup>*1</sup> Zie andere selecteerbare talen op het scherm.
<b>Gevoeligheid aanraakpaneel</b>		Hiermee stelt u de gevoeligheid van het aanraakscherm in.	<b>Hoog/Normaal</b> <sup>*1</sup>
<b>Systeemvolumes</b>	<b>Systeemgeluiden</b>	Hiermee stelt u het geluidsniveau van het systeem in.	—
	<b>Tekst-naar-spraak</b>	Hiermee stelt u het volume voor tekst-naar-spraak in.	—
	<b>Begeleiding van navigatie</b>	Hiermee stelt u het geluidsniveau van de begeleiding van het navigatiesysteem in.	—
	<b>Telefoonoproepen</b>	Hiermee stelt u het gespreksvolume in.	—
	<b>Standaard</b>	Hiermee zet u alle instellingen van <b>Systeemvolumes</b> terug naar de standaardwaarden.	
<b>Instelling Gegevens delen</b>	<b>Instelling Gegevens delen</b>	Hiermee schakelt u de instelling voor het delen van gegevens in en uit.  <b>Opstarten</b> BLZ. 248	<b>AAN/UIT</b> <sup>*1</sup>
<b>Aanbeveling tanken</b>		Hiermee schakelt u aanbeveling tanken in en uit.  <b>Aanbeveling tanken</b> BLZ. 349	<b>Aan</b> <sup>*1</sup> / <b>Uit</b>



\*1: Standaardinstelling

Instelbare functies		Beschrijving	Selecteerbare instellingen
<b>Over</b>	<b>Status</b>	Toont de Android-items die kunnen worden ingesteld.	—
	<b>Juridische informatie</b>		
	<b>Modelnummer</b>		
	<b>Android-versie</b>		
	<b>Kernel-versie</b>		
	<b>Build-nummer</b>		
<b>Reset fabrieksinstell.</b>		Stelt alle instellingen terug naar de fabrieksinstelling. ► <b>Alle instellingen resetten naar de standaardinstellingen</b> BLZ. 317	<b>Doorgaan/Annuleren</b>
<b>Detailinformatie</b>	<b>Appbeheer</b>	Geeft informatie over het Android-systeemgeheugen en apps weer.	—

■ Smartphone-verbinding

Instelbare functies		Beschrijving	Selecteerbare instellingen
<b>Apple CarPlay</b>	<b>+ Nieuw apparaat aansluiten</b>	Hiermee kunt u een nieuwe telefoon aan Apple CarPlay koppelen. ► <b>Telefoon instellingen</b> BLZ. 325	—
	(Opgeslagen apparaten)	Hiermee kunt u een telefoon verbinden of loskoppelen of een gekoppelde telefoon verwijderen. ► <b>Telefoon instellingen</b> BLZ. 325	—
<b>Android Auto</b>	(Opgeslagen apparaten)	Hiermee kunt u een telefoon verbinden of loskoppelen of een gekoppelde telefoon verwijderen. ► <b>Telefoon instellingen</b> BLZ. 325	—

■ **Verbindingen**

	Instelbare functies	Beschrijving	Selecteerbare instellingen	
<b>Wi-Fi</b>	<b>Modus wijzigen</b>	Wijzigt de Wi-Fi-modus.	<b>Netwerk/Smartphone<sup>*2</sup>/UIT<sup>*1</sup></b>	
	(Beschikbare netwerken/verbonden apparaten)	Hiermee geeft u de beschikbare netwerken of verbonden apparaten weer.	—	
	<b>Opties</b>	<b>Netwerk toevoegen</b>	Hiermee voegt u een nieuw netwerk toe om verbinding te maken met Wi-Fi.	—
		<b>Opgeslagen netwerken</b>	Hiermee slaat u het verbonden netwerk op.	—
<b>Bluetooth</b>	<b>Opties</b>	<b>Bluetooth</b>	Hiermee schakelt u de <i>Bluetooth</i> <sup>®</sup> -verbinding in of uit.	<b>Aan<sup>*1</sup>/Uit</b>
		<b>Voorkeursapparaat</b>	Hiermee stelt u een apparaat in als het voorkeursapparaat.	—
	<b>+ Nieuw apparaat aansluiten</b>	Een nieuwe telefoon aan HFT koppelen.  <b>Telefoon instellingen</b> BLZ. 325	—	
	(Opgeslagen apparaten)	Hiermee kunt u een telefoon verbinden of loskoppelen of een gekoppelde telefoon verwijderen.  <b>Telefoon instellingen</b> BLZ. 325	—	

\*1: Standaardinstelling

\*2: Verschijnt alleen wanneer Apple CarPlay is verbonden.

■ Display

Instelbare functies	Beschrijving	Selecteerbare instellingen
<b>Dagmodus</b> <sup>*1</sup>	Hiermee wisselt u tussen dag- en nachtmodus.  <b>Display instellen</b> BLZ. 270	—
<b>Nachtmodus</b>		
<b>Helderheid</b>	Wijzigt de helderheid van het audio-/informatiescherm.	—
<b>Contrast</b>	Wijzigt het contrast van het audio-/informatiescherm.	—
<b>Zwartniveau</b>	Wijzigt het zwartniveau van het audio-/informatiescherm.	—
<b>Standaard</b>	Hiermee reset u alle aangepaste instellingen voor helderheid, contrast en zwartniveau.	—

\*1: Standaardinstelling

■ Geluid

Instelbare functies	Beschrijving	Selecteerbare instellingen	
<b>Bass/Treble</b>	<b>Treble</b>	Wijzigt de instellingen van het geluid van de audioluidsprekers.  <b>Geluid instellen</b> BLZ. 269	—
	<b>Middenbereik</b>		
	<b>Bas</b>		
<b>Balans/Fader</b>			
<b>Volumecompensatie snelheid</b>			
<b>Subwoofervolume</b> <sup>*</sup>			

\* Niet beschikbaar op alle modellen

■ Camera

Instelbare functies		Beschrijving	Selecteerbare instellingen
Achtercamera	Vaste richtlijn	Toont de richtlijn die niet met het stuurwiel meebeweegt. ➤ <b>Achteruitrijcamera voor multi-weergave</b> BLZ. 493	Aan <sup>*1</sup> /Uit
	Dynamische richtlijn	Toont de richtlijn die met het stuurwiel meebeweegt. ➤ <b>Achteruitrijcamera voor multi-weergave</b> BLZ. 493	Aan <sup>*1</sup> /Uit
Dwarsverkeermonitor*		Toont pijlen op het beeld van de camera achter om voertuigen die van de zijkant aankomen aan te geven. ➤ <b>Uitparkeermonitor*</b> BLZ. 488	Aan <sup>*1</sup> /Uit

\*1: Standaardinstelling

■ Spraakbediening\*

Instelbare functies		Beschrijving	Selecteerbare instellingen
Spraakbedieningsmodus		Hiermee selecteert u een modus van het spraakactiveringsscherm. ➤ <b>Werking spraakbediening*</b> , *1 BLZ. 255	Assistentie/Normaal <sup>*1</sup>

\*1: Standaardinstelling

## ■ Aanpassen van de voertuiginstellingen

Met de voedingsmodus in de stand AAN selecteert u **Voertuiginstellingen**. Selecteer vervolgens een item dat u wilt instellen.

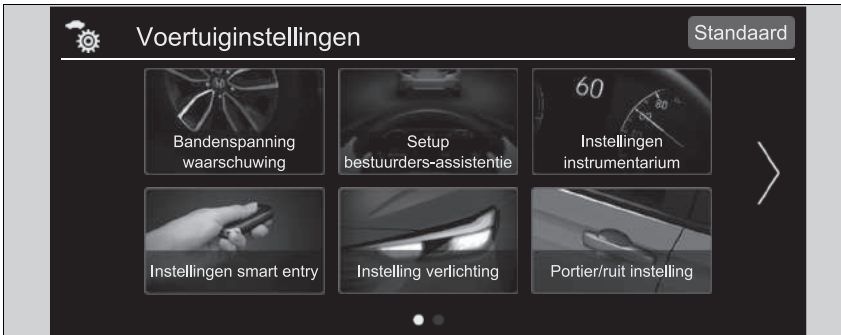

- **Bandenspanning waarschuwing** ➤ BLZ. 312
- **Setup bestuurders-assistentie** ➤ BLZ. 312
- **Instellingen instrumentarium** ➤ BLZ. 314
- **Instellingen Smart Entry** ➤ BLZ. 315
- **Instelling verlichting** ➤ BLZ. 315
- **Portier/ruit instelling** ➤ BLZ. 316
- **Elektrische achterklep-instelling\*** ➤ BLZ. 316
- **Onderhoudsinformatie?** ➤ BLZ. 316

\* Niet beschikbaar op alle modellen

## ►► Aanpassen van de voertuiginstellingen

Indien **Voertuiginstellingen** niet wordt weergegeven op het beginscherm, selecteert u **Alle apps**. U kunt op het beginscherm andere pictogrammen kiezen.

➤ **Snelkoppelingen apps** BLZ. 259

■ **Waarschuwingssysteem voor bandenspanning**

Instelbare functies	Beschrijving	Selecteerbare instellingen
<b>Waarschuwingssysteem voor bandenspanning</b>	Annuleert/kalibreert het waarschuwingssysteem voor bandenspanning. <input checked="" type="checkbox"/> <b>Waarschuwingssysteem voor bandenspanning</b> BLZ. 392	<b>Kalibreren/Annuleren</b>

■ **Setup bestuurdersassistentie**

Instelbare functies	Beschrijving	Selecteerbare instellingen
<b>Waarschuwingafstand tot voorligger</b>	Selecteert de afstand voor de hoorbare en visuele waarschuwingen van het waarschuwingssysteem frontale botsing. <input checked="" type="checkbox"/> <b>Botsingsbeperkingsysteem (CMBS)</b> BLZ. 405	<b>Ver/Normaal*<sup>1</sup>/Dichtbij</b>
<b>ACC akoestisch signaal bij voorligger</b>	Zet de akoestische melding dat een voertuig binnen/buiten het bereik van de Adaptive Cruise Control is gekomen aan/uit. <input checked="" type="checkbox"/> <b>Adaptive Cruise Control (ACC) met Low Speed Follow</b> BLZ. 423	<b>AAN/UIT*<sup>1</sup></b>
<b>Instelling Waarschuwingssysteem verlaten rijbaan</b>	Selecteert de bedrijfsmodus van het Road Departure Mitigation-systeem. <input checked="" type="checkbox"/> <b>Road Departure Mitigation-systeem</b> BLZ. 453	<b>Vroeg/Normaal/Vertraagd*<sup>1</sup></b>
<b>Akoestisch signaal als LKAS uitschakelt</b>	Selecteert aan/uit voor LKAS-waarschuwing voor niet detecteren van wegbelijning. <input checked="" type="checkbox"/> <b>Lane Keeping Assist-systeem (LKAS)</b> BLZ. 441	<b>AAN/UIT*<sup>1</sup></b>

\*1: Standaardinstelling

Instelbare functies	Beschrijving	Selecteerbare instellingen
<b>Dode hoek-informatie (BSI)*</b>	Selecteert aan/uit voor de hoorbare waarschuwing van het dode hoek-informatiesysteem.  <b>Dode hoek-informatiesysteem</b> * BLZ. 394	<b>Hoor-/zichtbare wrsch.*<sup>1</sup>/ Alleen visuele waarschuwing</b>
<b>Schermb Verkeersbordenherkenner</b>	Geeft het verkeersbordenherkenningssysteem op het instrumentenpaneel weer.  <b>Verkeersbordenherkenningssysteem</b> BLZ. 461	<b>Schermb*<sup>1</sup>/Geen</b>
<b>Verkeersbordenherkenning waarschuwing te snel rijden</b>	Schakelt de waarschuwing voor snelheidslimiet in wanneer de snelheidslimiet wordt overschreden.  <b>Verkeersbordenherkenningssysteem</b> BLZ. 461	<b>Aan*<sup>1</sup>/Uit</b>

\* 1: Standaardinstelling



■ Instellingen instrumentarium

Instelbare functies	Beschrijving	Selecteerbare instellingen
<b>Waarschuwingbericht</b>	Hiermee bepaalt u of het waarschuwingbericht wordt weergegeven. <input checked="" type="checkbox"/> <b>Waarschuwings- en informatiemeldingen op interface voor bestuurdersinformatie</b> BLZ. 120	<b>AAN/UIT</b> *1
<b>Instellen buitentemperatuur display</b>	Selecteer deze optie om de buitentemperatuurwaarde enkele graden aan te passen. <input checked="" type="checkbox"/> <b>Omgevingstemperatuur</b> BLZ. 133	<b>-3 °C ~ ±0 °C*1 ~ +3 °C</b>
<b>Moment van resetten dagteller A</b>	Hiermee selecteert u het moment waarop dagteller A wordt gereset. <input checked="" type="checkbox"/> <b>Actieradius / brandstof / dagteller</b> BLZ. 139 <input checked="" type="checkbox"/> <b>Snelheid en tijd</b> BLZ. 141	<b>Na het vol tanken/Als het contact is uitgezet/Handmatige reset</b> *1
<b>Moment van resetten dagteller B</b>	Hiermee selecteert u het moment waarop dagteller B wordt gereset. <input checked="" type="checkbox"/> <b>Actieradius / brandstof / dagteller</b> BLZ. 139 <input checked="" type="checkbox"/> <b>Snelheid en tijd</b> BLZ. 141	<b>Na het vol tanken/Als het contact is uitgezet/Handmatige reset</b> *1
<b>Instelling geluidsterkte alarm</b>	Hiermee past u het volume aan van alle systeemwaarschuwingen, de waarschuwing voor een geopend portier en richtingaanwijzer.	<b>Max/Gemiddeld</b> *1/Min
<b>Brandstofverbruik achtergrond</b>	Schakelt de zuinigheidsmeter in en uit.	<b>Aan</b> *1/Uit
<b>Navigatie</b>	Schakelt de pop-upwaarschuwing in de stapsgewijze navigatie in de interface voor bestuurdersinformatie in/uit. <input checked="" type="checkbox"/> <b>Stapsgewijze navigatieaanwijzingen</b> BLZ. 143	<b>Aan</b> *1/Uit
<b>Eenheden snelheid/afstand</b>	Hiermee selecteert u de eenheden van de tripcomputer. <input checked="" type="checkbox"/> <b>Eenheden wijzigen</b> BLZ. 137	Type met stuur links <b>km/h · km<sup>1</sup>/mph · miles</b> Type met stuur rechts <b>km/h · km/mph · miles</b> *1
<b>Herinnering achterbank</b>	Hiermee schakelt u de functie herinnering achterbank in en uit.	<b>Aan</b> *1/Uit



\*1: Standaardinstelling

## ■ Setup sleutellose toegang

Instelbare functies	Beschrijving	Selecteerbare instellingen
<b>Smart Entry-lichtflits</b>	Zorgt ervoor dat enkele exterieurlichten knipperen bij het ontgrendelen/vergrendelen van de portieren.	<b>Aan<sup>*1</sup>/Uit</b>

\*1: Standaardinstelling

## ■ Instelling verlichting

Instelbare functies	Beschrijving	Selecteerbare instellingen
<b>Automatisch grootlicht</b>	Hiermee schakelt u de functie automatisch grootlicht in/uit.	<b>Aan<sup>*1</sup>/Uit</b>
<b>Duur van dimmen interieurverlichting</b>	Hiermee selecteert u hoe lang de interieurverlichting aan blijft nadat de portieren zijn gesloten.  <b>Interieurverlichting</b> BLZ. 219	<b>60sec./30sec.<sup>*1</sup>/15sec.</b>
<b>Timer verlichting uit</b>	Hiermee selecteert u hoe lang de exterieurlichten aan blijven nadat u het bestuurdersportier hebt gesloten.  <b>Automatische uitschakelfunctie verlichting</b> BLZ. 186	<b>60sec./30sec./15sec.<sup>*1</sup>/0sec.</b>
<b>Koplamp integratie met wissers</b>	Hiermee bepaalt u of de koplampen en de wissers zijn in-/uitgeschakeld wanneer de koplampschakelaar in de stand <b>AUTO</b> staat.  <b>Koplampintegratie met wissers</b> BLZ. 186	<b>Aan<sup>*1</sup>/Uit</b>

\*1: Standaardinstelling

### ■ Portier/ruit-ruitinstelling

Instelbare functies	Beschrijving	Selecteerbare instellingen
<b>Signaal openen / sluiten</b>	Hiermee schakelt u het knipperen van exterieurlichten in/uit wanneer de portieren worden vergrendeld/ontgrendeld met de afstandsbediening. ➤ <b>Afstandsbediening gebruiken</b> BLZ. 157	<b>Aan<sup>*1</sup>/Uit</b>
<b>Automatisch inklapbare buitenspiegel*</b>	Hiermee selecteert u automatisch inklappen van de buitenspiegel.	<b>Aan<sup>*1</sup>/Uit</b>
<b>Ruitbediening op afstand</b>	Hiermee wijzigt u de instellingen voor de functie ruitbediening op afstand.	<b>Aan<sup>*1</sup>/Uit</b>

\*1: Standaardinstelling

### ■ Elektrische achterklep-instelling\*

Instelbare functies	Beschrijving	Selecteerbare instellingen
<b>Keyless open-functie</b>	Verandert de instelling voor afstandsbediening voor wanneer de elektrisch bediende achterklep opent.	<b>Altijd<sup>*1</sup>/Wanneer ontgrendeld</b>
<b>Openen met knop op achterkant</b>	Wijzigt de instelling voor openen van de elektrisch bediende achterklep via de buitenhandgreep van de achterklep.	<b>ON (Automatisch/Handmatig)<sup>*1</sup>/OFF (Alleen handmatig)</b>
<b>Functie handsfree toegang</b>	Verandert de instelling voor openen van de elektrisch bediende achterklep door een snelle schopbeweging onder de achterbumper.	<b>Aan<sup>*1</sup>/Uit</b>

\*1: Standaardinstelling

### ■ Onderhoudsinformatie\*

Instelbare functies	Beschrijving	Selecteerbare instellingen
<b>Onderhoudsinformatie</b>	Reset de onderhoudsinformatie. ➤ <b>Onderhoudsherinneringssysteem*</b> BLZ. 504	<b>Items resetten kiezen</b>

\* Niet beschikbaar op alle modellen

## Alle instellingen resetten naar de standaardinstellingen

Alle menu-instellingen en aangepaste instellingen terugzetten naar de standaard-fabrieksinstelling.

### ■ Algemene instellingen resetten

1. Druk op de knop .
2. Selecteer **Algemene instellingen**.
3. Selecteer **Systeem**.
4. Selecteer **Reset fabrieksinstell..**
  - ▶ Op het display verschijnt een bevestigingsmelding.
5. Selecteer **Doorgaan** om de instellingen te resetten.
6. Selecteer nogmaals **Doorgaan** om de instellingen te resetten.
  - ▶ Het systeem wordt opnieuw opgestart.

### ■ Voertuiginstellingen resetten

1. Druk op de knop .
2. Selecteer **Voertuiginstellingen**.
3. Selecteer **Standaard**.
4. Selecteer **Ja**.

### ☒ Alle instellingen resetten naar de standaardinstellingen

Zet als u het voertuig aan iemand anders overdraagt alle instellingen terug naar de fabriekstoestand en wis alle persoonlijke informatie.

Als u een **Reset fabrieksinstell.** uitvoert, worden de voorgeïnstalleerde apps teruggezet naar de fabrieksinstellingen.

## Handsfree telefoonsysteem

Met behulp van het handsfree telefoonsysteem (HFT) kunt u via het audiosysteem van uw voertuig bellen en gebeld worden zonder dat u de mobiele telefoon vast hoeft te houden.

### HFT-knoppen

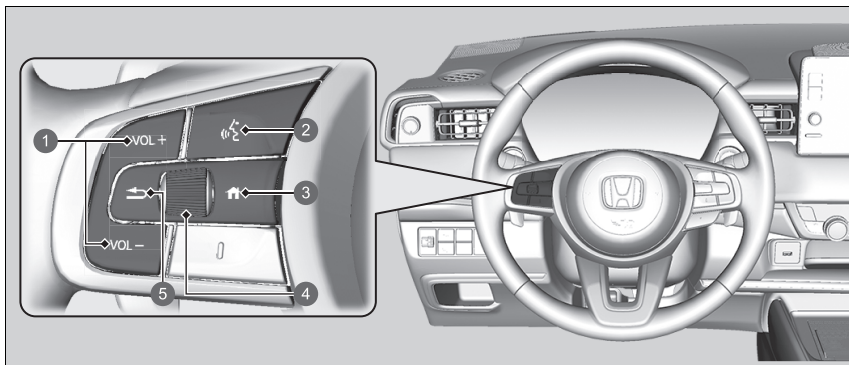

- 1 Knoppen **VOL** / **VOL** (Volume)
- 2 Knop (Spreken)
- 3 Knop (beginscherm)
- 4 Selectiewieltje links
- 5 Knop (Terug)

### Handsfree telefoonsysteem

Plaats uw telefoon waar u een goede ontvangst krijgt.

Om gebruik te maken van HFT heeft u een *Bluetooth*-compatibele mobiele telefoon nodig. Vraag bij een dealer of de plaatselijke Honda-vestiging naar een lijst van compatibele telefoons, koppelprocedures en speciale functiemogelijkheden.

Om het systeem te gebruiken, moet **Bluetooth** op **AAN** staan.

#### **Telefoon instellingen** BLZ. 325

Tips voor spraakbediening



- Richt de ventilatieopeningen van het plafond af en sluit de ramen, aangezien hieruit afkomstig lawaai de microfoon kan storen.
- Druk op de knop als u een nummer wilt bellen met opgeslagen spraaklabel\*, een naam uit het telefoonboek\* of een nummer\*. Spreek duidelijk verstaanbaar na de piep.
- Als de microfoon andere stemmen dan die van u ontvangt, kan de opdracht verkeerd worden geïnterpreteerd.
- Als u het volumeniveau wilt wijzigen, kunt u het volumeniveau aanpassen aan het volume van het audiosysteem.

Als er geen Favoriete contacten zijn ingevoerd in het systeem, verschijnt het pop-upbericht op het scherm.

#### **Favoriete contacten** BLZ. 330

**Knop  (Spreken):** Druk hierop om Spraakactivering\* te openen of als u een nummer met een opgeslagen spraaklabel\* wilt bellen.

** Knop (Home):** Druk hierop om terug te gaan naar het beginscherm van de interface voor bestuurdersinformatie.

**Selectiewieltje links:** Druk op de knop  (beginscherm) en draai daarna het selectiewieltje omhoog of omlaag om  (telefoon) te selecteren op de interface voor bestuurdersinformatie en druk vervolgens op het selectiewieltje links.

Tijdens het ontvangen van een oproep wordt het scherm voor inkomende oproepen weergegeven op de interface voor bestuurdersinformatie. U kunt het gesprek aannemen met het linker selectiewieltje.

 **Een gesprek aannemen** BLZ. 335

**Knop  (Terug):** Druk hierop om terug te keren naar het vorige scherm of een opdracht te annuleren.

#### ▶▶ Handsfree telefoonsysteem

*Bluetooth*® draadloze technologie

Het woordmerk en de logo's van *Bluetooth*® zijn gedeponeerde handelsmerken van *Bluetooth SIG, Inc.* en elk gebruik van deze merken door Honda Motor Co., Ltd. geschiedt onder licentie. Andere handelsmerken en handelsnamen zijn die van hun respectievelijke eigenaars.

HFT-beperkingen

Een inkomende oproep op HFT onderbreekt het audiosysteem tijdens het afspelen. Het wordt hervat na het beëindigen van de oproep.

## ■ Display HFT-status

Het audio-/informatiescherm bericht u wanneer er een inkomend gesprek is.

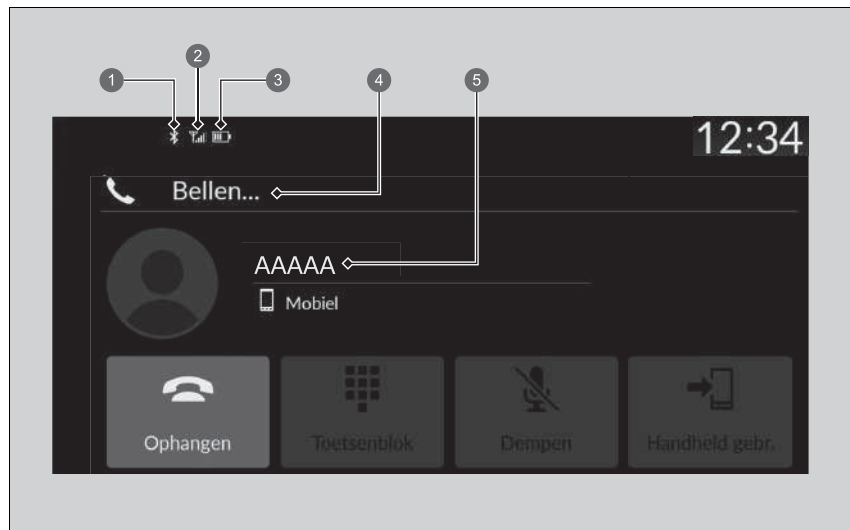

- 1 *Bluetooth*®-indicator  
Verschijnt wanneer uw telefoon op HFT is aangesloten.
- 2 Signaalsterkte
- 3 Status batterijniveau
- 4 HFT-modus
- 5 De naam van de beller (indien opgeslagen) /nummer van de beller (indien niet opgeslagen)

## ►► Display HFT-status

Het hangt af van het type telefoon welke informatie wordt weergegeven op het audio-/informatiescherm.

## ■ Beperkingen voor handmatige bediening

Bepaalde handmatige functies zijn uitgeschakeld of niet beschikbaar terwijl het voertuig rijdt. Een grijs weergegeven optie kan pas worden geselecteerd wanneer het voertuig stilstaat.

Alleen eerder in het telefoonboek opgeslagen namen\*, nummers\* of Favoriete contacten met spraaklabels\* kunnen met spraakopdrachten worden gebeld wanneer het voertuig rijdt.

📞 **Favoriete contacten** BLZ. 330



## ■ HFT-menu's

De voedingsmodus moet op ACCESSOIRE of AAN staan om het systeem te gebruiken. Selecteer **Telefoon** om het telefoonscherm weer te geven.

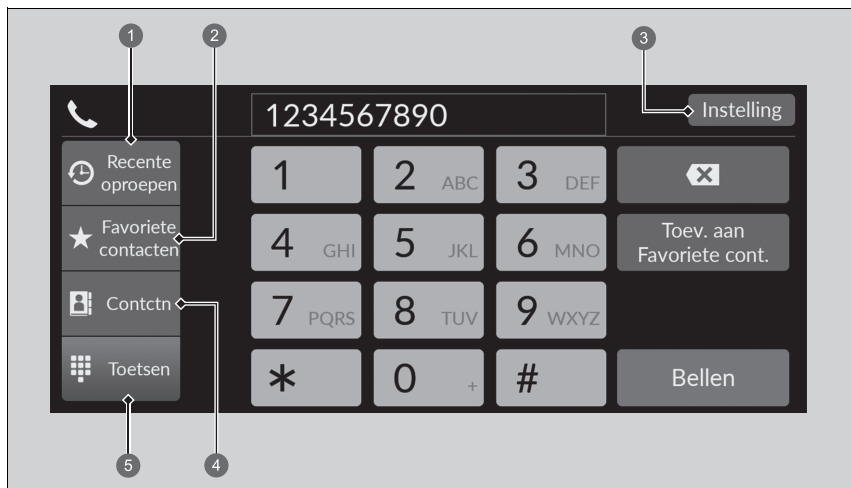

- ① Recente oproepen
- ② Favoriete contacten
- ③ Instelling
- ④ Contctn
- ⑤ Toetsenblok

## ▣ HFT-menu's

Sommige functies zijn beperkt tijdens het rijden.

**Recente oproepen:** De laatste uitgaande, inkomende en gemiste oproepen worden weergegeven.

▶ **Bellen via de recente oproepen** BLZ. 333

**Favoriete contacten:** Belt het geselecteerde nummer onder Favoriete contacten.

▶ **Bellen via Favoriete contacten** BLZ. 333

**Instellingen:** Hiermee wijzigt u de telefooninstellingen.

▶ **Telefooninstellingenschermb** BLZ. 324

**Contctn:** Toont het telefoonboek van de gekoppelde telefoon.

▶ **Bellen via het geïmporteerde telefoonboek** BLZ. 334

**Toetsenblok:** Hiermee voert u een te bellen telefoonnummer in.

▶ **Bellen met een telefoonnummer** BLZ. 334

## ■ Telefooninstellingenschermb

Om het telefooninstellingenschermb weer te geven, selecteert u **Instellingen** op het telefoonschermb.

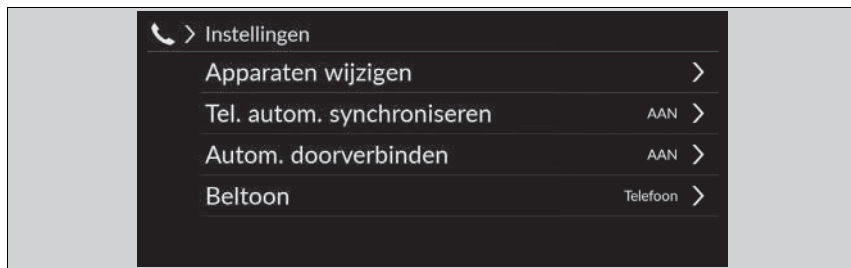

**Apparaten wijzigen:** Hiermee koppelt u een nieuwe telefoon aan het systeem en kunt u een apparaat koppelen of loskoppelen of een gekoppeld apparaat verwijderen.

➤ **Telefoon instellingen** BLZ. 325

**Tel. autom. synchroniseren:** Hiermee stelt u gegevens van het telefoonboek en recente oproepen zo in dat deze automatisch worden geïmporteerd wanneer een telefoon wordt gekoppeld met HFT.

➤ **Automatisch importeren van telefoonboek van mobiele telefoon en recente oproepen** BLZ. 328

**Autom. doorverbinden:** Hiermee stelt u in dat oproepen automatisch van de telefoon naar HFT worden doorgeschakeld wanneer u in het voertuig stapt.

➤ **Automatisch doorverbinden** BLZ. 329

**Beltoon:** Selecteert de beltoon.

➤ **Beltoon** BLZ. 329

## ■ Telefoon instellingen

### ■ **Bluetooth®-instellingen**

U kunt de *Bluetooth®*-functie in- en uitschakelen.

1. Druk op de knop .
2. Selecteer **Algemene instellingen**.
3. Selecteer **Verbindingen**.
4. Selecteer **Bluetooth**.
5. Selecteer **Opties**.
6. Selecteer **Bluetooth** en vervolgens **AAN**.

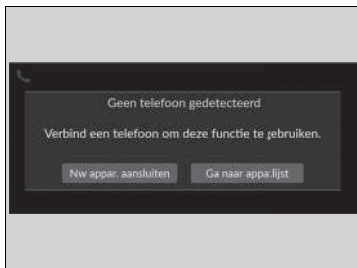

■ **Een mobiele telefoon koppelen (wanneer er geen telefoon aan het systeem gekoppeld is)**

1. Selecteer **Telefoon**.
2. Selecteer **Nieuw apparaat aansluiten**.
3. Zorg dat de telefoon in de modus zoeken of vindbaar staat.
4. Selecteer **Honda HFT** op uw telefoon.
  - Als u een telefoon via dit audiosysteem wilt koppelen, selecteert u **Dit apparaat zoeken** en selecteert u vervolgens uw telefoon wanneer deze in de lijst verschijnt.
5. Het systeem geeft u een koppelcode op het audio-/informatiescherm.
  - Geef een bevestiging als de koppelcode op het scherm en uw telefoon overeenkomen. Dit kan per telefoon verschillen.
6. Selecteer de gewenste functies en selecteer vervolgens **Verbinden**.
7. Er verschijnt een mededeling op het scherm als het koppelen gelukt is.
8. Selecteer **OK**.



►► Telefoon instellingen

De *Bluetooth*-compatibele telefoon moet aan het systeem gekoppeld worden voordat u handsfree oproepen kunt plaatsen en ontvangen.

Tips telefoon koppelen:

- U kunt de telefoon niet koppelen terwijl het voertuig in beweging is.
- Er kunnen maximaal zes telefoons worden gekoppeld.
- De batterij van uw telefoon kan sneller leeg raken dan gewoonlijk als de telefoon aan het systeem is gekoppeld.



Zodra u een telefoon gekoppeld hebt, ziet u deze op het scherm met de volgende pictogrammen.

-  : De telefoon is compatibel met *Bluetooth*®-audio.
-  : De telefoon kan met HFT gebruikt worden.
-  : De telefoon is compatibel met Apple CarPlay.

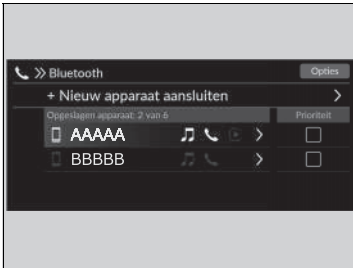
Als er een actieve verbinding is met Apple CarPlay, dan is het koppelen van extra compatibele *Bluetooth*®-apparaten niet beschikbaar.



### ■ Een andere telefoon koppelen dan de momenteel gekoppelde telefoon

1. Selecteer **Telefoon**.
2. Selecteer **Instellingen**.
3. Selecteer **Apparaten wijzigen**.
4. Selecteer een te koppelen telefoon.
  - ▶ HFT verbreekt de verbinding met de momenteel aangesloten telefoon en zoekt naar een andere gekoppelde telefoon.
  - ▶ U kunt de prioriteit van de verbonden telefoon instellen. Schakel het selectievakje in op de telefoon waaraan u prioriteit wilt geven.
5. Selecteer  (audio),  (telefoon) of  (Apple CarPlay).
  - ▶  en  kunnen tegelijkertijd worden geselecteerd, maar wanneer  is geselecteerd, kunnen  en  niet worden geselecteerd.
6. Selecteer **Toepassen**.

### ■ Gekoppelde telefoon wissen

1. Selecteer **Telefoon**.
2. Selecteer **Instellingen**.
3. Selecteer **Apparaten wijzigen**.
4. Selecteer een telefoon die u wilt verwijderen.
5. Selecteer **Verwijd**.
6. Op het display verschijnt een bevestigingsmelding. Selecteer **Verwijd**.



### ☒ Een andere telefoon koppelen dan de momenteel gekoppelde telefoon

Als er geen andere telefoons worden gevonden of gekoppeld als u probeert naar een andere telefoon over te schakelen, zal HFT u informeren dat de originele telefoon weer wordt verbonden.

Om andere telefoons te koppelen, selecteert u **+ Nieuw apparaat aansluiten** in het scherm **Bluetooth**.

## ■ Automatisch importeren van telefoonboek van mobiele telefoon en recente oproepen









Wanneer uw telefoon wordt gekoppeld, worden de inhoud van het telefoonboek en de recente oproepen automatisch naar het systeem geïmporteerd.

1. Selecteer **Telefoon**.
2. Selecteer **Instellingen**.
3. Selecteer **Telefoon automatisch synchroniseren**.
4. Selecteer **AAN** of **UIT**.
  - De standaardinstelling is **AAN**.

## ☒ Automatisch importeren van telefoonboek van mobiele telefoon en recente oproepen

Bij sommige telefoons moet u deze functie inschakelen om het telefoonboek van uw mobiele telefoon te kunnen importeren.

Wanneer u een naam selecteert in het telefoonboek van de mobiele telefoon, wordt er een categoriepictogram weergegeven. De pictogrammen geven aan welke soorten nummers voor die naam zijn opgeslagen.

	Pref		Fax
	Home		Voertuig
	Mobiel		Spraak
	Werk		Overige
	Pieper		

Op sommige telefoons is het wellicht niet mogelijk om de categoriepictogrammen naar het systeem te importeren.

Het telefoonboek wordt na elke verbinding bijgewerkt.  
Recente oproepen worden na elke verbinding of elk gesprek bijgewerkt.

## ■ Automatisch doorverbinden

Als u in het voertuig stapt terwijl u aan de telefoon bent, kan het gesprek automatisch naar HFT worden doorverbonden.

1. Selecteer **Telefoon**.
2. Selecteer **Instellingen**.
3. Selecteer **Autom. doorverbinden**.
4. Selecteer **AAN** of **UIT**.
  - ▶ De standaardinstelling is **AAN**.

## ■ Beltoon

U kunt de beltooninstelling wijzigen.

1. Selecteer **Telefoon**.
2. Selecteer **Instellingen**.
3. Selecteer **Beltoon**.
4. Selecteer **Voertuig** of **Telefoon**.
  - ▶ De standaardinstelling is **Telefoon**.

### ☒ Beltoon

**Voertuig:** De vaste beltoon klinkt uit de luidsprekers.

**Telefoon:** Afhankelijk van het merk en model van de mobiele telefoon, klinkt de beltoon die is opgeslagen in de telefoon wanneer deze is verbonden.



## ■ Favoriete contacten



1 Sterpictogram

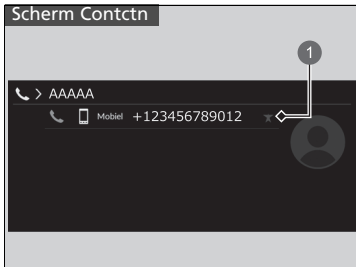

1 Sterpictogram

### ■ Favoriete contacten toevoegen

1. Selecteer **Telefoon**.
2. Selecteer **Recente oproepen, Contctn** of **Toetsenblok**.

In het scherm voor recente oproepen of contacten

3. Selecteer het sterpictogram.

Op het toetsenblokscherm

3. Selecteer **Toev. aan Favoriete cont.**

- Er verschijnt een mededeling op het scherm indien Favoriete contacten met succes zijn opgeslagen.
- Selecteer opnieuw het sterpictogram als u de Favoriete contacten wilt verwijderen.



### 1 Toev. aan Favoriete cont.

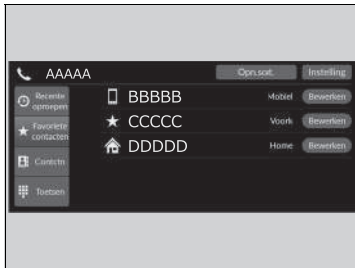

#### ■ Een favoriet contact bewerken

1. Selecteer **Telefoon**.
2. Selecteer **Favoriete contacten**.
3. Selecteer **Bewerken** voor het favoriete contact dat u wilt bewerken.
4. Selecteer de gewenste instelling.
5. Selecteer **OK**.

#### ■ Een favoriet contact verwijderen

1. Selecteer **Telefoon**.
2. Selecteer **Favoriete contacten**.
3. Selecteer **Bewerken** voor het favoriete contact dat u wilt verwijderen.
4. Selecteer **Verwijderen**.
5. Op het display verschijnt een bevestigingsmelding. Selecteer **Ja**.



#### Modellen zonder spraakbedieningssysteem

##### ■ Spraaklabel toevoegen aan opgeslagen favoriete contacten

1. Selecteer **Telefoon**.
2. Selecteer **Favoriete contacten**.
3. Selecteer **Bewerken** voor het favoriete contact dat u wilt bewerken.
4. Selecteer **Spraaktag**.
5. Selecteer **Opnemen**.
6. Selecteer **Opnemen** of gebruik de knop  en volg de aanwijzingen om het spraaklabel te voltooien.

#### Modellen zonder spraakbedieningssysteem

##### ■ Spraaklabel wissen

1. Selecteer **Telefoon**.
2. Selecteer **Favoriete contacten**.
3. Selecteer **Bewerken** voor het favoriete contact dat u wilt bewerken.
4. Selecteer **Spraaktag**.
5. Selecteer **Wissen**.
6. Op het display verschijnt een bevestigingsmelding. Selecteer **Ja**.

#### » Favoriete contacten

##### Modellen zonder spraakbedieningssysteem

Vermijd het gebruik van dubbele spraaklabels.

Vermijd het gebruik van "Home" als spraaklabel.

Het is voor het systeem eenvoudiger om een langere naam te herkennen. Bijvoorbeeld, gebruik "John Smith" in plaats van "John".

## Bellen



U kunt bellen door een telefoonnummer in te voeren of door gebruik te maken van geïmporteerde **Recente oproepen**, **Favoriete contacten** en **Contacten**.

### ■ Bellen via de recente oproepen

Recente oproepen worden opgeslagen op basis van **Alle**, **Gebeld**, **Gemist** en **Ontvangen**.

1. Selecteer **Telefoon**.
2. Selecteer **Recente oproepen**.
  - U kunt sorteren op **Alle**, **Gebeld**, **Gemist** of **Ontvangen**. Selecteer het pictogram rechtsboven in het scherm.
3. Selecteer een nummer.
  - Het kiezen begint automatisch.

### ■ Bellen via Favoriete contacten

1. Selecteer **Telefoon**.
2. Selecteer **Favoriete contacten**.
  - U kunt de volgorde van favoriete contacten wijzigen door **Opn.sort.** te selecteren.
3. Selecteer een nummer.
  - Het kiezen begint automatisch.

## »» Bellen

Zodra een oproep is verbonden, kunt u de stem van de persoon die u belt via de audiospeakers horen.

Wanneer er een actieve verbinding is met Apple CarPlay, kunt u niet bellen met het handsfree telefoonsysteem (HFT), maar alleen met Apple CarPlay.

### »» Modellen zonder spraakbedieningssysteem

Favoriete contacten met een spraaklabel kunnen vanaf de meeste schermen via spraak worden gebeld. Druk op de knop  en zeg de naam van het spraaklabel.

## »» Bellen via de recente oproepen

De recente oproepen verschijnen alleen wanneer een telefoon is verbonden met het systeem.

- Alle:** De laatste uitgaande, inkomende en gemiste oproepen worden weergegeven.
- Gebeld:** De laatste uitgaande gesprekken worden weergegeven.
- Gemist:** De laatste gemiste oproepen worden weergegeven.
- Ontvangen:** De laatste inkomende gesprekken worden weergegeven.

## »» Bellen via Favoriete contacten

### »» Modellen zonder spraakbedieningssysteem

Druk als een spraaklabel is opgeslagen op de knop  om het nummer te bellen met gebruik van het spraaklabel.

► **Favoriete contacten** BLZ. 330

Alle favoriete contacten met een spraaklabel kunnen vanaf elk scherm via spraak worden gebeld. Druk op de knop  en volg de aanwijzingen.

### ■ Bellen via het geïmporteerde telefoonboek

1. Selecteer **Telefoon**.
2. Selecteer **Contctn**.
3. Selecteer een naam.
  - U kunt sorteren op **Voornaam** of **Achternaam**. Selecteer het pictogram rechtsboven in het scherm.
4. Selecteer een nummer.
  - Het kiezen begint automatisch.

### ■ Bellen met een telefoonnummer

1. Selecteer **Telefoon**.
2. Selecteer **Toetsenblok**.
3. Selecteer een nummer.
  - Gebruik het toetsenbord op het touchscreen om nummers in te voeren.
4. Selecteer **Bellen**.
  - Het kiezen begint automatisch.

### »» Bellen via het geïmporteerde telefoonboek

#### Modellen zonder spraakbedieningssysteem

U kunt opgeslagen favoriete contacten met spraaklabel bellen met spraakopdrachten.

» **Favoriete contacten** BLZ. 330

### »» Bellen met een telefoonnummer

#### Modellen zonder spraakbedieningssysteem

U kunt opgeslagen favoriete contacten met spraaklabel bellen met spraakopdrachten.

» **Favoriete contacten** BLZ. 330

## Een gesprek aannemen

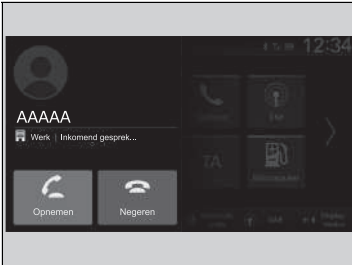

Wanneer er een inkomend gesprek is, klinkt er een geluidsmelding (indien geactiveerd) en het scherm **Inkomend gesprek...** verschijnt.

U kunt de oproep beantwoorden met het linker selectiewieltje.

Om het gesprek aan te nemen, draait u het linker selectiewieltje omhoog of omlaag om  (opnemen) te selecteren op de interface voor bestuurdersinformatie en druk vervolgens op het linker selectiewieltje.

- ▶ Indien u het gesprek wilt weigeren of beëindigen, selecteert u  (negeren) op de interface voor bestuurdersinformatie met behulp van het linker selectiewieltje.

## » Een gesprek aannemen

Oproep in wachtstand

Selecteer  (beantwoorden) om het huidige gesprek in de wacht te zetten en het inkomende gesprek te beantwoorden.

Selecteer  met het linker selectiewieltje om terug te keren naar het huidige gesprek.

Selecteer  (negeren) om het inkomende gesprek te negeren als u het niet wilt beantwoorden.

Selecteer  als u het huidige gesprek wilt beëindigen.

U kunt de pictogrammen op het audio-/informatiescherm selecteren in plaats van  en  op de interface voor bestuurdersinformatie.

## ■ Opties tijdens het bellen

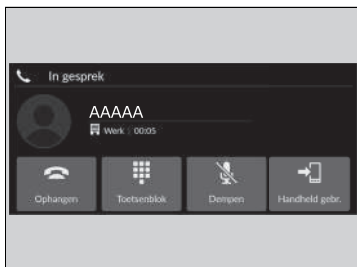

De volgende opties zijn beschikbaar tijdens het bellen.

**Toetsenblok:** Nummers versturen tijdens een gesprek. Dit is handig als u bijvoorbeeld een menugestuurd telefoonsysteem belt.

**Dempen:** Dempst uw stem.

**Handheld gebr.:** Verbindt een gesprek van het systeem door naar uw telefoon.

De beschikbare opties worden weergegeven op de onderste helft van het scherm.

Selecteer een optie.

- Het dempingspictogram wordt weergegeven wanneer **Dempen** is geselecteerd wanneer het andere bronsscherf dan het telefoonscherf wordt weergegeven. Selecteer **Dempen** opnieuw om dit uit te schakelen.

## » Opties tijdens het bellen

U kunt de pictogrammen op het audio-/informatiescherf selecteren.

## iPod/USB-flashdrive

Als een fout optreedt tijdens het afspelen van een iPod of USB-flashdrive, dan kunnen de volgende foutmeldingen worden getoond. Neem contact op met een dealer wanneer de foutmelding niet kan worden gewist.

Foutmelding	Oplossing
<b>Geen reactie van apparaat</b>	Verschijnt wanneer het systeem de iPod niet herkent. Sluit de iPod opnieuw aan.
<b>Verbinden opnieuw proberen</b>	
<b>Onspeelbaar bestand</b>	Verschijnt wanneer de bestanden op de USB-flashdrive auteursrechtelijk zijn beschermd of een niet-ondersteunde indeling hebben. Deze foutmelding verschijnt gedurende circa vijf seconden, daarna hoort u het volgende nummer.
<b>Niet-ondersteund apparaat</b>	Verschijnt wanneer het systeem niet communiceert met een aangesloten apparaat. Als deze melding verschijnt wanneer een apparaat is aangesloten, neem dan contact op met de leverancier van uw apparaat.
<b>Er is een laadfout opgetreden met het aangesloten USB-apparaat. Controleer, indien veilig, de compatibiliteit van het apparaat en de USB-kabel en probeer het opnieuw.</b>	Verschijnt wanneer een incompatibel apparaat is aangesloten. Koppel het apparaat los. Schakel vervolgens het audiosysteem uit en weer in. Sluit het apparaat dat de fout veroorzaakte niet opnieuw aan.



## Compatibele iPod, iPhone en USB-flashdrives

### Compatibiliteit van iPod- en iPhone-modellen

Model
Gemaakt voor iPod touch (5e t/m 6e generatie) die is uitgebracht tussen 2012 en 2015
Gemaakt voor iPhone 5/iPhone 5s/iPhone 5c/iPhone 6/iPhone 6 Plus/iPhone 6S/iPhone 6S Plus/iPhone SE/iPhone SE (2nd generation)/iPhone 7/iPhone 7 Plus/iPhone 8/iPhone 8 Plus/iPhone X/iPhone XS/iPhone XS Max/iPhone XR/iPhone 11/iPhone 11 Pro/iPhone 11 Pro Max/iPhone 12/iPhone 12 mini/iPhone 12 Pro/iPhone 12 Pro Max

### USB-flashdrives

- Gebruik van een USB-flashdrive van 256 MB of meer wordt aanbevolen.
- Sommige digitale audiospelers zijn mogelijk niet compatibel.
- Sommige USB-flashdrives (zoals die met beveiligingsvergrendelingen enz.) werken wellicht niet.
- Sommige softwarebestanden laten het weergeven van audio of van tekst mogelijk niet toe.
- Elk audiosysteem is compatibel met de volgende indelingen. Sommige versies van de indelingen worden mogelijk niet ondersteund.  
MP3, WMA, AAC, FLAC, PCM/WAVE, MP4, AVI, MKV, ASF/WMV

### Compatibiliteit van iPod- en iPhone-modellen

Dit systeem werkt wellicht niet met alle softwareversies van deze apparaten.

### USB-flashdrives

Bestanden op de USB-flashdrive worden afgespeeld in de opgeslagen volgorde. Deze volgorde kan verschillen van de weergegeven volgorde op uw pc of apparaat.

## ■ Aanbevolen apparaten

### ■ MP4-bestand

Media	USB-flashdrive	
<b>Profiel (MP4-versie)</b>	BaselineProfile/Level 3, MailProfile/Level 3.1 (MPEG4-AVC)	SimpleProfile/Level 5 (MPEG4)
<b>Bestandsextensie (MP4-versie)</b>	.mp4/.m4v	
<b>Compatibele audio-codec</b>	AAC, MP3	
<b>Compatibele video-codec</b>	MPEG4-AVC (H.264)	MPEG4 (ISO/IEC 14496 Part.2)
<b>Bitsnelheid</b>	10 Mbps, 14 Mbps (MPEG4-AVC)	8 Mbps (MPEG4)
<b>Maximaal beeld</b>	1280 × 720 pixels (MPEG4-AVC)	720 × 576 pixels (MPEG4)

### ■ AVI-bestand

Media	USB-flashdrive		
<b>Profiel (AVI-versie)</b>	BaselineProfile/Level 3, MailProfile/Level 3.1 (MPEG4-AVC)	SimpleProfile/Level 5 (MPEG4)	AdvancedProfile/Level 2, MainProfile/Level Medium, SimpleProfile/Level Medium (VC-1)
<b>Bestandsextensie (AVI-versie)</b>	.avi		
<b>Compatibele audio-codec</b>	AAC, MP3, WMA		
<b>Compatibele video-codec</b>	MPEG4-AVC (H.264)	MPEG4 (ISO/IEC 14496 Part.2)	VC-1
<b>Bitsnelheid</b>	10 Mbps, 14 Mbps (MPEG4-AVC)	8 Mbps (MPEG4)	20 Mbps, 10 Mbps, 384 kbps (VC-1)
<b>Maximaal beeld</b>	1280 × 720 pixels (MPEG4-AVC)	720 × 576 pixels (MPEG4)	1280 × 720 pixels, 720 × 480 pixels, 352 × 288 pixels (VC-1)

■ MKV-bestand

Media	USB-flashdrive		
<b>Profile (MKV-versie)</b>	BaselineProfile/Level 3, MailProfile/Level 3.1 (MPEG4-AVC)	SimpleProfile/Level 5 (MPEG4)	AdvancedProfile/Level 2, MainProfile/Level Medium, SimpleProfile/Level Medium (VC-1)
<b>Bestandsextensie (MKV-versie)</b>	.mkv		
<b>Compatibele audio-codec</b>	AAC, MP3		
<b>Compatibele video-codec</b>	MPEG4-AVC (H.264)	MPEG4 (ISO/IEC 14496 Part.2)	VC-1
<b>Bitsnelheid</b>	10 Mbps, 14 Mbps (MPEG4-AVC)	8 Mbps (MPEG4)	20 Mbps, 10 Mbps, 384 kbps (VC-1)
<b>Maximaal beeld</b>	1280 x 720 pixels (MPEG4-AVC)	720 x 576 pixels (MPEG4)	1280 x 720 pixels, 720 x 480 pixels, 352 x 288 pixels (VC-1)

■ ASF/WMV-bestand

Media	USB-flashdrive	
<b>Profile (ASF/WMV-versie)</b>	BaselineProfile/Level 3, MailProfile/Level 3.1 (MPEG4-AVC)	AdvancedProfile/Level 2, MainProfile/Level Medium, SimpleProfile/Level Medium (VC-1)
<b>Bestandsextensie (ASF/WMV-versie)</b>	.asf/.wmv	
<b>Compatibele audio-codec</b>	WMA	
<b>Compatibele video-codec</b>	MPEG4-AVC (H.264)	VC-1
<b>Bitsnelheid</b>	10 Mbps, 14 Mbps (MPEG4-AVC)	20 Mbps, 10 Mbps, 384 kbps (VC-1)
<b>Maximaal beeld</b>	1280 x 720 pixels (MPEG4-AVC)	1280 x 720 pixels, 720 x 480 pixels, 352 x 288 pixels (VC-1)

## Over Open Source-licenties

Volg deze stappen om de informatie over de open source-licentie te zien.

1. Selecteer **Algemene instellingen**.
2. Selecteer **Systeem**.
3. Selecteer **Detailinformatie**.

### ■ Software voor de Display Audio \*

Copyright 2014 jQuery Foundation en andere contribuanten  
<http://jquery.com/>

Hierbij wordt toestemming verleend aan elke persoon die een exemplaar van deze software en de bijbehorende documentatiebestanden (de "Software") verkrijgt, om gratis zonder beperking te handelen in de Software, inclusief zonder beperkingen het recht om exemplaren van de Software te gebruiken, kopiëren, wijzigen, samenvoegen, publiceren, distribueren, in sublicentie te geven en/of te verkopen, en personen waaraan de Software wordt geleverd toestaan dit ook te doen, onderworpen aan de volgende voorwaarden:

De hiervoor vermelde auteursrechtvermelding en deze toestemmingsvermelding dienen te worden opgenomen in alle exemplaren of substantiële delen van de Software.

DE SOFTWARE WORDT GELEVERD "IN DE HUIDIGE STAAT", ZONDER ENIGE VORM VAN GARANTIE, UITDRUKKELIJK OF IMPLICIET, INCLUSIEF MAAR NIET BEPERKT TOT DE GARANTIES VAN VERKOOPBAARHEID, GESCHIKTHEID VOOR EEN BEPAALD DOEL EN NIET-INBREUKMAKEND KARAKTER. IN GEEN GEVAL ZULLEN DE AUTEURS OF AUTEURSRECHTHOUDERS AANSPRAKELIJK ZIJN VOOR ENIGE CLAIM, SCHADE OF ANDERE AANSPRAKELIJKHEID, OF HET NU EEN ACTIE VAN OVEREENKOMST, ONRECHTMATIGE DAAD OF ANDERSZINS BETREFT, DIE VOORTKOMT UIT OF BETREKKING HEEFT OP DE SOFTWARE OF HET GEBRUIK VAN ANDERE INTERACTIES IN DE SOFTWARE.

\* Niet beschikbaar op alle modellen

## Juridische informatie met betrekking tot Apple CarPlay/Android Auto

### ■ LICENTIE-/AANSPRAKELIJKHEIDSINFORMATIE BIJ GEBRUIKERSHANDLEIDING

HET GEBRUIK VAN APPLE CARPLAY IS ONDERWORPEN AAN UW INSTEMMING MET DE GEBRUIKSVOORWAARDEN VAN CARPLAY, DIE ZIJN OPGENOMEN ALS ONDERDEEL VAN DE ALGEMENE VOORWAARDEN VAN APPLE iOS. SAMENVATTEND WIJZEN APPLE EN HAAR SERVICEPROVIDERS IN DE GEBRUIKSVOORWAARDEN ALLE AANSPRAKELIJKHEID VAN DE HAND ALS DE SERVICES NIET NAAR BEHOREN WERKEN OF WORDEN BEËINDIGD, EN WORDEN IN DEZE GEBRUIKSVOORWAARDEN ANDERE AANSPRAKELIJKHEDEN VAN APPLE EN HAAR SERVICEPROVIDERS STRIKT BEPERKT. DAARNAAST WORDEN IN DEZE GEBRUIKSVOORWAARDEN DE SOORTEN GEBRUIKERSINFORMATIE (ZOALS BIJVOORBEELD VOERTUIGLOCATIE, VOERTUIGSNELHEID EN VOERTUIGSTATUS) BESCHREVEN DIE DOOR APPLE EN HAAR SERVICEPROVIDERS WORDEN VERZAMELD EN OPGESLAGEN, EN WORDEN BEPAALDE MOGELIJKE RISICO'S BEKENDGEMAAKT DIE ZIJN GEKOPPELD AAN HET GEBRUIK VAN CARPLAY, WAARONDER HET RISICO VAN AFLEIDING VAN DE BESTUURDER. ZIE HET PRIVACYBELEID VAN APPLE VOOR INFORMATIE OVER HET GEBRUIK EN DE VERWERKING DOOR APPLE VAN GEGEVENS DIE WORDEN GEÛPLOAD DOOR CARPLAY.

UW GEBRUIK VAN ANDROID AUTO IS ONDERWORPEN AAN UW INSTEMMING MET DE GEBRUIKSVOORWAARDEN VAN ANDROID AUTO WAARMEE AKKOORD MOET WORDEN GEGAAN WANNEER DE ANDROID AUTO-TOEPASSING NAAR UW ANDROID-TELEFOON WORDT GEDOWNLOAD. SAMENVATTEND WIJZEN GOOGLE EN HAAR SERVICEPROVIDERS IN DE GEBRUIKSVOORWAARDEN VAN ANDROID AUTO ALLE AANSPRAKELIJKHEID VAN DE HAND ALS DE SERVICES NIET NAAR BEHOREN WERKEN OF WORDEN BEËINDIGD, EN WORDEN IN DEZE GEBRUIKSVOORWAARDEN ANDERE AANSPRAKELIJKHEDEN VAN GOOGLE EN HAAR SERVICEPROVIDERS STRIKT BEPERKT. DAARNAAST WORDEN IN DEZE GEBRUIKSVOORWAARDEN DE SOORTEN GEBRUIKERSINFORMATIE (ZOALS BIJVOORBEELD VOERTUIGLOCATIE, VOERTUIGSNELHEID EN VOERTUIGSTATUS) BESCHREVEN DIE DOOR GOOGLE EN HAAR SERVICEPROVIDERS WORDEN VERZAMELD EN OPGESLAGEN, EN WORDEN BEPAALDE MOGELIJKE RISICO'S BEKENDGEMAAKT DIE ZIJN GEKOPPELD AAN HET GEBRUIK VAN ANDROID AUTO, WAARONDER HET RISICO VAN AFLEIDING VAN DE BESTUURDER. ZIE HET PRIVACYBELEID VAN GOOGLE VOOR INFORMATIE OVER HET GEBRUIK EN DE VERWERKING DOOR GOOGLE VAN GEGEVENS DIE WORDEN GEÛPLOAD DOOR ANDROID AUTO.

## ■ UITSLUITING VAN GARANTIE; BEPERKING VAN AANSPRAKELIJKHEID

U ERKENT UITDRUKKELIJK EN GAAT ERMEE AKKOORD DAT U APPLE CARPLAY OF ANDROID AUTO ("DE TOEPASSINGEN") VOLLEDIG OP EIGEN RISICO GEBRUIKT EN DAT HET VOLLEDIGE RISICO TEN AANZIEN VAN BEVREDIGENDE KWALITEIT, PRESTATIES, NAUWKEURIGHEID EN GEBRUIKSGEMAK, VOOR ZOVER TOEGESTAAN DOOR DE TOEPASSELIJKE WETGEVING, BIJ U LIGT, EN DAT DE TOEPASSINGEN EN INFORMATIE OVER DE TOEPASSINGEN "ALS ZODANIG" EN "ZOALS BESCHIKBAAR" WORDEN GELEVERD, MET ALLE FOUTEN EN ZONDER ENIGE VORM VAN GARANTIE. HONDA WIJST HIERBIJ ELKE VORM VAN GARANTIES EN/OF CONDITIES VAN DE HAND MET BETREKKING TOT DE TOEPASSINGEN EN INFORMATIE OVER DE TOEPASSINGEN, ZOWEL UITDRUKKELIJK ALS IMPLICIET OF STATUTAIR, INCLUSIEF, MAAR NIET BEPERKT TOT, DE IMPLICIETE GARANTIES ENOF CONDITIES VAN VERKOOPBAARHEID, BEVREDIGENDE KWALITEIT, GESCHIKTHEID VOOR EEN BEPAALD DOEL, NAUWKEURIGHEID, ONGESTOORDE WERKING EN HET NIET SCHENDEN VAN RECHTEN VAN DERDEN. GEEN MONDELINGE OF SCHRIFTELIJKE INFORMATIE OF ADVIES DIE/DAT WORDT GEGEVEN DOOR HONDA OF EEN GEAUTHORISEERDE VERTEGENWOORDIGER ZAL EEN GARANTIE VORMEN. ALS VOORBEEDEN, EN ZONDER BEPERKING, WIJST HONDA ELKE GARANTIE VAN DE HAND MET BETREKKING TOT DE NAUWKEURIGHEID VAN DE GEGEVENS DIE WORDEN GEBODEN DOOR DE TOEPASSINGEN, ZOALS DE NAUWKEURIGHEID VAN ROUTEBESCHRIJVINGEN, GESCHATTE REISTIJD, SNELHEIDSLIMIETEN, WEGOMSTANDIGHEDEN, NIEUWS, WEERSVERWACHTING, VERKEERSINFORMATIE OF ANDERE INHOUD DIE WORDT GEBODEN DOOR APPLE, GOOGLE, HIERBIJ AANGESLOTEN BEDRIJVEN OF EXTERNE PROVIDERS; HONDA BIEDT GEEN GARANTIE TEGEN HET VERLIES VAN TOEPASSINGSGEGEVENS, DIE OP ELK MOMENT VERLOREN KUNNEN GAAN; HONDA BIEDT GEEN GARANTIE DAT DE TOEPASSINGEN OF ENIGE SERVICES DIE VIA DE TOEPASSINGEN WORDEN GELEVERD, ALTIJD BESCHIKBAAR ZULLEN ZIJN OF DAT ENIGE SERVICE OF ALLE SERVICES OP EEN BEPAALD TIJDSTIP OF EEN BEPAALDE LOCATIE BESCHIKBAAR ZAL/ZULLEN ZIJN. SERVICES KUNNEN BIJVOORBEELD ZONDER AANKONDIGING WORDEN OPGESCHORT OF ONDERBROKEN WEGENS REPARATIE, ONDERHOUD, BEVEILIGINGSCORRECTIES, UPDATES, ENZ., SERVICES ZIJN MOGELIJK NIET BESCHIKBAAR IN UW OMGEVING OF LOCATIE, ENZ. DAARNAAST BEGRIJPT U EN STEM T U ERMEE IN DAT DE SERVICES EN/OF TOEPASSINGEN VEROUDERD EN/OF ONBRUIKBAAR KUNNEN WORDEN ALS GEVOLG VAN WIJZIGINGEN IN TECHNOLOGIE VAN DERDEN OF OVERHEIDSVOORSCHRIFTEN.

VOOR ZOVER WETTELIJK TOEGESTAAN, ZAL HONDA OF ZULLEN HIERBIJ AANGESLOTEN BEDRIJVEN IN GEEN GEVAL AANSPRAKELIJK ZIJN VOOR PERSOONLIJK LETSEL, OF VOOR WELKE INCIDENTELE, SPECIALE, INDIRECTE OF GEVOLGSCHADE DAN OOK, INCLUSIEF, ZONDER BEPERKING, SCHADE ALS GEVOLG VAN GEDERFDE WINST, BESCHADIGING OF VERLIES VAN GEGEVENS, HET NIET KUNNEN VERZENDEN OF ONTVANGEN VAN ENIGE GEGEVENS, ONDERBREKING VAN BEDRIJFSACTIVITEITEN OF ENIGE ANDERE COMMERCIËLE SCHADE OF VERLIES, DIE VOORKOMT UIT OF BETREKKING HEEFT OP DE TOEPASSINGEN OF UW GEBRUIK OF HET NIET KUNNEN GEBRUIKEN VAN DE TOEPASSINGEN OF INFORMATIE OVER DE TOEPASSINGEN, HOE DAN OOK VEROORZAAKT, ONGEACHT DE THEORIE VAN AANSPRAKELIJKHEID (OVEREENKOMST, ONRECHTMATIGE DAAD OF ANDERSZINS) EN ZELFS ALS HONDA OP DE MOGELIJKHEID VAN DERGELIJKE SCHADE IS GEWEZEN. IN SOMMIGE REGIO'S EN JURISDICTIES KAN DE UITSLUITING OF BEPERKING VAN AANSPRAKELIJKHEID VOOR SCHADE NIET TOEGESTAAN ZIJN, DUS IN DAT GEVAL ZIJN DEZE BEPERKINGEN EN UITSLUITINGEN MOGELIJK NIET VAN TOEPASSING OP U. DE VOORGAANDE BEPERKINGEN ZIJN VAN TOEPASSING, ZELFS ALS DE HIERVOOR VERMELDE VERHAALSMOGELIJKHEID HAAR WEZENLIJKE DOEL NIET BEREIKT.

## Automatische noodoproep

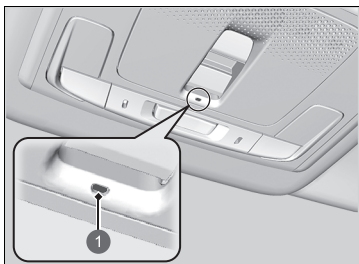

### 1 Controlelampje eCall

- Voertuigidentificatienummer (VIN)
- Voertuigtype (personenauto of lichte bedrijfswagen)
- Type energie voor aandrijving van het voertuig (benzine/diesel/CNG/LPG/elektriciteit/waterstof)
- Drie laatste locaties van het voertuig
- Reisrichting
- Activeringsmodus (automatisch of handmatig)
- Tijdstempel

Wanneer een alarmoproep wordt gestart, worden de luidsprekers van het voertuig uitgeschakeld, zodat u de medewerker kunt horen.

Wanneer de voedingsmodus ingeschakeld is, brandt het controlelampje van het eCall-systeem gedurende 1 seconde groen en vervolgens 1 seconde rood.

### ▣ Noodoproep (eCall)

Uw voertuig is uitgerust met het op 112 gebaseerde eCall-servicesysteem.

De op 112 gebaseerde eCall-service is een openbare dienst van algemeen belang en gratis toegankelijk.

Het op 112 gebaseerde eCall-systeem in het voertuig wordt geactiveerd wanneer de voedingsmodus op AAN staat. In het geval van een botsing bepaalt het systeem de ernst van de botsing op basis van informatie die wordt verzameld door de sensoren in het voertuig en, afhankelijk van de ernst van de botsing, wordt een noodoproep gestart.

Het op 112 gebaseerde eCall-systeem in het voertuig kan ook handmatig worden geactiveerd, indien nodig.

#### ▣ Handmatige noodoproep BLZ. 346

Verwerking van persoonlijke gegevens via het op 112 gebaseerd eCall-systeem in het voertuig moet voldoen aan de regels voor bescherming van persoonlijke gegevens uit richtlijnen 95/46/EC (vervangen door 2016/679/EC) en 2002/58/EC en zal in het bijzonder gebaseerd zijn op de noodzaak ter bescherming van de vitale belangen van personen in overeenstemming met artikel 7(d) van richtlijn 95/46/EC (vervangen door 2016/679/EC).

Verwerking van dergelijke gegevens is streng beperkt tot het doel dat aan het enkele Europese noodnummer 112 is gekoppeld.

Als het eCall-systeem goed werkt, brandt het controlelampje groen.

- Groen: eCall-systeem is gereed.
- Knippert groen: eCall-systeem is verbonden en voert een eCall-met een PSAP-medewerker.
- Een herhaald patroon van kort knippen van het rode lampje: Het eCall-systeem heeft geen verbinding met een medewerker tot stand kunnen brengen. Het controlelampje van het eCall-systeem blijft dit patroon gedurende 5 seconden<sup>\*1</sup>/30 seconden<sup>\*2</sup>, herhalen, daarna gaat het groen branden.

Als het op 112 gebaseerde eCall-systeem is uitgeschakeld in geval van een kritieke systeemstoring, wordt de volgende waarschuwing gegeven aan de inzittenden van het voertuig:

- Rood of uit: Er is een probleem met het eCall-systeem opgetreden. Als het controlelampje rood of zwart blijft, ook nadat het voertuig opnieuw is gestart, moet u het systeem door een dealer laten controleren.
- Knippert rood: De lading van de back-upaccu is te laag. Terwijl de voeding AAN is, wordt de accu opgeladen. Als de accu tot een bepaald niveau is opgeladen, gaat het controlelampje van het eCall-systeem groen branden.

\*1: Behalve modellen voor Turkije

\*2: Modellen voor Turkije

#### ☒ Noodoproep (eCall)

Ontvangers van gegevens die door het op 112 gebaseerde eCall-systeem in het voertuig zijn verwerkt, zijn de relevante Public Safety Answering Points die zijn aangewezen door de respectievelijke openbare instanties van het land waarin deze zich bevinden en zijn de eerste die deze gegevens ontvangen en degenen aan wie het enkele Europese noodnummer 112 is toegewezen.

Uw voertuig kan mogelijk GEEN verbinding met een PSAP-medewerker tot stand brengen als:

- zowel de 12V-accu als de back-upaccu te weinig opgeladen zijn.
- uw voertuig zich bevindt in een gebied zonder voldoende dekking van het gsm-netwerk.
- er een probleem is met het eCall-systeem zelf of de randapparatuur, zoals de microfoon of de luidsprekers.

De back-upaccu is ontworpen om ten minste 3 jaar te werken, daarna moet hij wellicht worden vervangen.

De back-upaccu is niet beschikbaar voor directe aankoop. Ga voor vervanging naar een dealer.



## Handmatige noodoproep

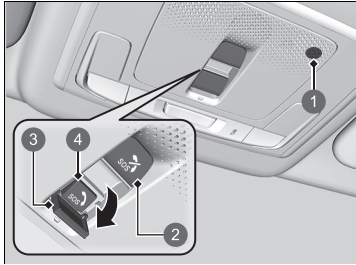

- 1 Microfoon
- 2 Knop **SOS** annuleren
- 3 Afdekking
- 4 Knop **SOS**

De knop **SOS** is voorzien van een afdekking. Open de afdekking om de knop toegankelijk te maken.

Wanneer een alarmoproep wordt gestart, worden de luidsprekers van het voertuig uitgeschakeld, zodat u de medewerker kunt horen.

### Handmatige noodoproep

Druk **NIET** op de knop terwijl u rijdt. Als u contact met een medewerker wilt, parkeert u het voertuig op een veilige plek voordat u belt.

Als het eCall-systeem eerst geen verbinding met een PSAP-medewerker tot stand brengt, probeert het dit opnieuw tot een verbinding tot stand is gebracht. Echter, wanneer er 2 minuten zijn verstreken sinds de eerste poging heeft plaatsgevonden, probeert het systeem niet langer om een verbinding tot stand te brengen.

De knop **SOS** annuleren annuleert een oproep niet wanneer eenmaal een verbinding met een medewerker tot stand is gebracht.

☒ Noodoproep (eCall)

**Gegevensbescherming**

Het op 112 gebaseerde eCall-systeem in het voertuig is ontworpen met de zekerheid dat:

- Gegevens in het systeemgeheugen niet buiten het systeem beschikbaar zijn voordat een eCall wordt geactiveerd.
- De gegevens niet kunnen worden getraceerd en niet blootgesteld zijn aan constante tracering tijdens de normale werking.
- Gegevens in het interne geheugen van het systeem automatisch en voortdurend worden verwijderd.

Om het systeem normaal te laten werken, worden de locatiegegevens in het interne geheugen van het systeem constant overschreven, zodat de laatste drie locaties van het voertuig up-to-date worden gehouden.

Het logboek van activiteitgegevens in het op 112 gebaseerd eCall-systeem in het voertuig wordt niet langer opgeslagen dan nodig is om de eCall-oproep af te handelen en in ieder geval niet langer dan 13 uur vanaf het moment dat een eCall-noodoproep is gestart.

## ►► Noodoproep (eCall)

### Rechten van de eigenaar

Het onderwerp van de gegevens (de eigenaar van het voertuig) heeft recht op toegang tot de gegevens en kan indien van toepassing verzoeken om rectificatie, wissen of blokkeren van zijn gegevens, indien de verwerking niet voldoet aan de bepalingen uit richtlijn 95/46/EC (vervangen door 2016/679/EC).

Een derde partij aan wie de gegevens zijn verstrekt, dient te worden geïnformeerd in geval van rectificatie, wissen of blokkeren in overeenstemming met deze richtlijn, behalve wanneer dit onmogelijk blijkt of de inspanningen daartoe buiten proporties zijn.

Het onderwerp van de gegevens heeft het recht om een klacht in te dienen bij de bevoegde instantie voor gegevensbescherming indien hij of zij vindt dat zijn of haar rechten zijn geschonden als gevolg van de verwerking van zijn of haar persoonlijke gegevens.

Informatie Honda eCall Service:

Als u vragen hebt over eCall, neem dan contact op met het kantoor in het land waar u woonachtig bent. Raadpleeg het onderhoudsboekje of uw lokale Honda-website voor een lijst met kantoren.

Uw voertuig is uitgerust met een functie die automatisch berekent wanneer u moet tanken. Deze functie waarschuwt u wanneer tanken wordt aanbevolen en geeft u de mogelijkheid om te zoeken naar tankstations in de buurt van uw voertuig.



1 Meldingspictogram

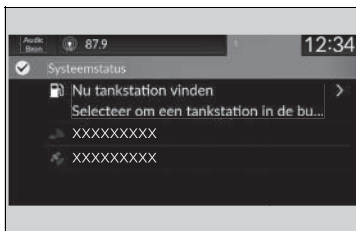

1. Wanneer het tijd is om te tanken, wordt een melding weergegeven en wordt een meldingspictogram weergegeven in de kop.
2. Raak het vak met het pictogram aan.

3. Selecteer **Nu tankstation vinden**.

4. Selecteer een tankstation in het zoekscherm van het navigatiesysteem.  
▶ Raadpleeg de handleiding van het navigatiesysteem voor instructies over het gebruik van het navigatiesysteem.

## » Aanbeveling tanken

U kunt de functie **Aanbeveling tanken** in- en uitschakelen.

▶ **Instelbare functies** BLZ. 304

Wanneer u deze functie uitschakelt, wordt de melding Aanbeveling tanken niet weergegeven.

Deze functie kan alleen worden gebruikt wanneer het brandstofniveau in de tank lager is dan 30 procent.

Als u **Nu tankstation vinden** selecteert of meer dan 5 liter benzine tankt, verdwijnt de melding voor het tanken. Als u liever geen melding krijgt, selecteert u **UIT** in de instellingen voor **Aanbeveling tanken**.

Wanneer u gedurende langere tijd op slecht wegdek rijdt of heuvelopwaarts of -afwaarts rijdt, verdwijnt de melding mogelijk of wordt deze helemaal niet weergegeven.



# Rijden



In dit hoofdstuk wordt het rijden en tanken beschreven.

<b>Vóór het rijden</b> .....	352	Agile Handling Assist .....	391	Radarsensoren .....	470
<b>Aanhanger/caravan trekken</b> .....	356	Waarschuwingssysteem voor bandenspanning .....	392	<b>Remmen</b>	
<b>Richtlijnen voor off-road</b> .....	357	Dode hoek-informatiesysteem* .....	394	Remsysteem .....	471
<b>Tijdens het rijden</b>		Hoogspanningsaccu .....	399	Antiblokkeersysteem (ABS) .....	478
Voeding inschakelen .....	359	Beeld koplampen afstellen .....	400	Remondersteuningssysteem .....	479
Voorzorgsmaatregelen tijdens het rijden .....	362	<b>Honda Sensing</b> .....	402	Noodstopsignaal .....	480
Transmissie .....	364	Botsingsbeperkingsysteem (CMBS) .....	405	<b>Uw voertuig parkeren</b>	
Schakelen .....	365	Remregeling lage snelheid .....	417	Bij stilstand .....	481
Flipper voor vertraging .....	367	Adaptive Cruise Control (ACC) met Low Speed Follow .....	423	Parkeersensorsysteem .....	483
Akoestisch voertuigwaarschuwingssysteem .....	370	Lane Keeping Assist-systeem (LKAS) .....	441	Uitparkeermonitor* .....	488
Rijmodusschakelaar .....	371	Road Departure Mitigation-systeem .....	453	<b>Achteruitrijcamera voor multi-weergave</b> .....	493
Hill Descent Control-systeem .....	374	Verkeersbordenherkenningsysteem .....	461	<b>Tanken</b> .....	495
Instelbare snelheidsbegrenzer .....	376	Groothoekcamera voorzijde .....	468	<b>Brandstofverbruik en CO<sub>2</sub>-uitstoot</b> .....	498
Intelligente snelheidsbegrenzer .....	382				
Voertuigstabiliteitsassistentiesysteem (VSA) .....	389				

\* Niet beschikbaar op alle modellen

## Vorbereidingen voor het rijden

Controleer de volgende items voordat u gaat rijden.

### ■ Controles buitenkant

- Controleer of er obstakels op de ruiten, buitenspiegels, buitenverlichting of andere onderdelen van het voertuig zitten.
  - ▶ Verwijder rijp, sneeuw of ijs.
  - ▶ Verwijder alle sneeuw van het dak, aangezien de sneeuw door afschuiven tijdens het rijden het zicht kan belemmeren. Verwijder ijs zodra het enigszins ontdooid is.
  - ▶ Voorkom beschadigingen aan velgen of omliggende onderdelen wanneer ijs van de wielen wordt verwijderd.
- Controleer of de motorkap stevig vergrendeld is.
  - ▶ Wordt de motorkap tijdens het rijden geopend, dan wordt uw zicht geblokkeerd.
- Controleer of de banden in goede conditie zijn.
  - ▶ Controleer de bandenspanning en controleer op beschadigingen of overmatige slijtage.  
🔍 **Banden controleren en onderhouden** BLZ. 541
- Controleer of zich geen personen of voorwerpen achter of rondom het voertuig bevinden.
  - ▶ Er zijn dode hoeken vanaf de binnenkant.

### » Controles buitenkant

#### ATTENTIE

Wanneer de portieren dichtgevroren zijn, gebruikt u warm water rondom de portierranden om het ijs te laten smelten. Probeer niet de portieren met kracht te openen, omdat de portierrubbers daardoor beschadigd kunnen raken. Wrijf de portierranden en -rubbers droog om te voorkomen dat ze opnieuw bevroren.

Giet geen warm water in de slotcilinder. Als het water in het sleutelgat befrist, kunt u er geen sleutel insteken.

Door de hitte van de motor en de uitlaat kunnen brandbare materialen onder de motorkap vlam vatten en zodoende brand veroorzaken. Als u het voertuig een langere periode hebt geparkeerd, moet u controleren op vuil dat zich kan hebben verzameld en dit verwijderen (bijvoorbeeld droog gras en bladeren die in de motorruimte zijn gevallen of die zijn binnengebracht door kleine dieren voor gebruik als nest). Controleer onder de motorkap ook op brandbare materialen die kunnen zijn achtergebleven nadat u of iemand anders onderhoud aan het voertuig heeft uitgevoerd.

## ■ Controles binnenkant

- Berg alle voorwerpen aan boord zorgvuldig op of sjoer ze zorgvuldig vast.
  - ▶ Te veel bagage vervoeren, of bagage verkeerd laden, kan de rijeigenschappen, de stabiliteit, het remvermogen en de levensduur van uw voertuigbanden nadelig beïnvloeden, waardoor het gebruik van uw voertuig onveilig kan worden.
    - ✘ **Maximum laadgewicht** BLZ. 355
- Stapel voorwerpen niet hoger dan de hoogte van de stoel.
  - ▶ Ze kunnen het zicht blokkeren en kunnen tijdens plotseling remmen naar voren worden geslingerd.
- Plaats niets in de voorste voetenruimte. Controleer of de vloermatten correct zijn bevestigd.
  - ▶ Een voorwerp of een niet-bevestigde vloermat kan het bedienen van de pedalen tijdens het rijden belemmeren.
- Laat huisdieren aan boord zich niet vrij in het voertuig verplaatsen.
  - ▶ Ze kunnen u hinderen bij het rijden en er zou een aanrijding kunnen plaatsvinden.
- Sluit alle portieren en de achterklep goed af.
- Stel uw zitpositie correct af.
  - ▶ Stel ook de hoofdsteun af.
    - ✘ **Stoelen** BLZ. 207
    - ✘ **Afstellen van de hoofdsteunen op de voorstoelen** BLZ. 215
- Stel de spiegels en het stuurwiel correct af.
  - ▶ Stel ze af terwijl u in de correcte rijpositie zit.
    - ✘ **Spiegels** BLZ. 203
    - ✘ **Het stuurwiel verstellen** BLZ. 202

## ✘ Controles binnenkant

De lichtbundel van de koplampen is door de fabrikant afgesteld en hoeft niet bijgesteld te worden. Vervoert u echter regelmatig zware voorwerpen in de bagageruimte, laat dan de lichtbundels door een dealer of een gekwalificeerde monteur bijstellen.

### Modellen met koplampverstelling

U kunt de hoek van het dimlicht van de koplamp zelf afstellen.

✘ **Koplampverstelling\*** BLZ. 192

### Modellen zonder koplampverstelling

Uw voertuig is uitgerust met een automatisch regelsysteem voor de koplampen, waarmee de verticale hoek van de dimlichtkoplampen automatisch wordt ingesteld.

\* Niet beschikbaar op alle modellen



- Controleer of voorwerpen die achter de voorstoelen op de vloer zijn gelegd niet onder de voorstoelen kunnen doorrollen.
  - Ze kunnen de bestuurder hinderen bij de bediening van de pedalen en het afstellen van de stoelen.
- Iedereen in het voertuig dient een veiligheidsgordel te dragen.
  - ▣ **Veiligheidsgordels vastgespen** BLZ. 50
- Controleer of alle controlelampjes in het instrumentenpaneel aan gaan wanneer u de motor start en kort daarna doven.
  - Laat het voertuig altijd door een dealer controleren indien een probleem wordt aangegeven.
    - ▣ **Controlelampjes** BLZ. 102

## Maximum laadgewicht

Wanneer u bagage inlaadt, mag het totale gewicht van het voertuig, alle passagiers en bagage niet het toegestane maximumgewicht overschrijden.

➤ **Specificaties** BLZ. 610

De belasting voor de voor- en achterassen mag evenmin het toegestane maximumgewicht van de as overschrijden.

➤ **Specificaties** BLZ. 610

Maximum laadgewicht

### **WAARSCHUWING**

Overladen of onjuist laden kan de wegligging en de stabiliteit nadelig beïnvloeden en kan leiden tot een ongeval waardoor u ernstig of dodelijk letsel kunt oplopen.

Volg alle maximum laadgewichten en andere richtlijnen bij het laden in deze handleiding op.

## Aanhanger/caravan trekken

---

Uw voertuig is niet ontworpen om een aanhanger/caravan te trekken. Als u dit probeert, kan uw garantie vervallen.

## Algemene informatie

Uw voertuig is in eerste instantie ontworpen voor gebruik op verharde wegen, maar door de hogere grondspeling kunt u er zo nu en dan mee op onverharde wegen rijden. Het voertuig is niet ontworpen voor trail-blazing (paden banen) of andere uitdagende off-road-activiteiten.

Als u besluit op een onverharde weg te rijden, zult u merken dat hiervoor enigszins verschillende rijvaardigheden vereist zijn en dat uw voertuig hierbij een ander rijgedrag vertoont dan bij het rijden op een verharde weg. Let op de voorzorgsmaatregelen en tips in deze sectie, en zorg dat u vertrouwd bent met uw voertuig voordat u op een onverharde weg gaat rijden.

## Belangrijke veiligheidsmaatregelen

Volg alle voorzorgsmaatregelen en aanbevelingen om verlies van controle over het voertuig of over de kop slaan te voorkomen:

- Zorg dat u bagage juist opbergt en het maximumlaadgewicht voor bagage niet overschrijdt.  
➤ **Maximum laadgewicht** BLZ. 355
- Verzekert u er bij het rijden steeds van dat u en uw passagiers veiligheids gordels dragen.
- Houd de snelheid laag en rijd nooit sneller dan de omstandigheden toestaan.
- Het is uw verantwoordelijkheid de situatie steeds te beoordelen en binnen de limieten te rijden.

### ➤ Richtlijnen voor off-road

## ⚠ WAARSCHUWING

Onjuist besturen van dit voertuig op verharde of onverharde wegen kan een ongeluk of over de kop slaan veroorzaken waarbij u en uw passagiers ernstig letsel kunnen oplopen of om het leven kunnen komen.

- Volg alle instructies en richtlijnen in deze gebruikershandleiding.
- Houd de snelheid laag en rijd niet sneller dan de omstandigheden toestaan.

Het niet juist besturen van uw voertuig zou kunnen resulteren in een botsing of over de kop slaan.

- **Belangrijke informatie over de wegligging**  
BLZ. 42
- **Vorzorgsmaatregelen tijdens het rijden**  
BLZ. 362

## Problemen vermijden

- **Controleer uw voertuig** voordat u de verharde weg verlaat en verzeker u ervan dat al het geplande onderhoud is voltooid. Let in het bijzonder op de conditie van de banden en controleer de bandenspanning.
- **Denk eraan** dat de route die u kiest grenzen heeft (te steil of hobbelig), dat uzelf grenzen hebt (rijvaardigheden en comfort) en dat uw voertuig grenzen heeft (tractie, stabiliteit en vermogen). Het niet erkennen van deze grenzen kan u en uw passagiers in gevaarlijke situaties brengen.
- **Accelereren en remmen** moeten langzaam en geleidelijk plaatsvinden. Proberen te snel te starten of stoppen kan een verlies van tractie veroorzaken en u zou de controle over het voertuig kunnen verliezen.
- **Het vermijden van obstakels en puin** op de weg vermindert de kans op over de kop slaan of schade aan uw ophanging of andere onderdelen.
- **Het rijden op hellingen** verhoogt het risico van over de kop slaan, vooral als u probeert over een te steile helling te rijden. Een helling recht op of af rijden is meestal het veiligst. Als u niet alle condities of obstakels op een helling kunt zien, moet u deze eerst te voet beoordelen voordat u de helling op rijdt. Bij twijfel of u veilig over de helling kunt rijden, kunt u dit het beste niet doen. Zoek in dat geval een andere route. Probeer niet om te draaien als u vast komt te zitten. Rijd langzaam achteruit langs dezelfde route die u bij het oprijden van de helling hebt genomen.
- **Door een stroom rijden** - Vermijd rijden door diep water. Als u met water wordt geconfronteerd op uw route (bijvoorbeeld een kleine stroom of een grote plas), moet u dit zorgvuldig beoordelen voordat u doorrijdt. Verzeker u ervan dat het ondiep is en langzaam stroomt, en dat de grond eronder hard is. Als u niet zeker weet wat de diepte is en of er harde grond onder het water is, moet u omdraaien en een andere route zoeken. Rijden door diep water kan uw voertuig ook beschadigen. Het water kan in de transmissie en het differentieel komen, het smeermiddel verdunnen en uiteindelijk een storing veroorzaken. Ook kan het het vet uit de wiellagers spoelen.
- **Als u vast komt te zitten**, moet u voorzichtig in de richting rijden waarin u denkt dat u weer los komt. Laat de banden niet slippen omdat dit alleen maar meer problemen veroorzaakt en de transmissie kan beschadigen. Als het u niet lukt los te raken, moet uw voertuig worden geslept. Hiervoor zijn voor en achter sleephaken aangebracht.

## Voeding inschakelen

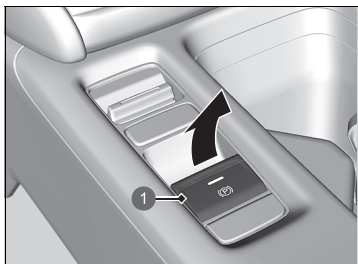

1 Schakelaar van de elektronische parkeerrem

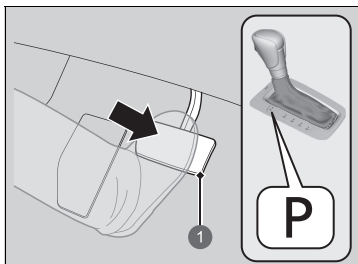

1 Rempedaal

1. Controleer of de parkeerrem is ingeschakeld.
  - ▶ Het controlelampje van de parkeerrem en het remsysteem (rood) gaat gedurende 30 seconden branden wanneer u de schakelaar van de elektronische parkeerrem omhoog trekt.
2. Controleer of de transmissie in stand **P** staat en trap vervolgens het rempedaal in.
  - ▶ Hoewel het mogelijk is het voertuig in **N** te starten, is het veiliger om in **P** te starten.

### Voeding inschakelen

Houd uw voet stevig op het rempedaal wanneer u het voedingssysteem start.

De motor start moeizamer in koud weer en in dunnere lucht op hoogten boven 2400 meter.

Schakel bij het starten van het voedingssysteem in koud weer alle stroomverbruikers uit, zoals lichten, klimaatregelsysteem en achterrautverwarming, om het snel ontladen van de 12V-accu te verminderen.

Als het uitlaatsysteem u abnormaal in de oren klinkt of u uitlaatgassen in het voertuig ruikt, laat uw voertuig dan door een dealer controleren. Er zou een probleem kunnen zijn in de motor of het uitlaatsysteem.

Het startblokkeringssysteem beschermt uw voertuig tegen diefstal.

Als een verkeerd gecodeerde sleutel (of ander apparaat) wordt gebruikt, wordt het voedingssysteem niet geactiveerd.

➤ **Startblokkeringssysteem** BLZ. 174

Wanneer u de voedingmodus op AAN zet, voelt u mogelijk dat het rempedaal lichtjes daalt. Dit is normaal.

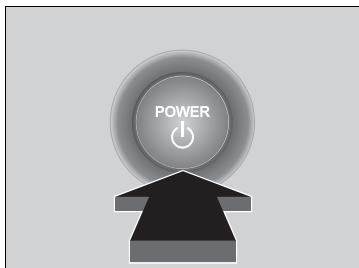

3. Druk zonder het gaspedaal in te trappen op de knop **POWER** terwijl u het rempedaal intrapt.
  4. Controleer het controlelampje  (Gereed).
    - Blijf het rempedaal intrappen totdat het controlelampje  gaat branden.
    - Het controlelampje  gaat branden als het voedingssysteem is ingeschakeld en u kunt wegrijden.
    - Als de buitentemperatuur extreem laag is, kunt u niet rijden totdat de omstandigheden zijn verbeterd. In dit geval gaat het controlelampje  niet branden en verschijnt er een waarschuwingsbericht op de interface voor bestuurdersinformatie.
- **Controlelampjes** BLZ. 102

#### ► Voeding inschakelen

Houd de afstandsbediening dicht bij de knop **POWER** als de batterij in de afstandsbediening zwak is.

► **Bij een zwakke batterij van de sleutellose afstandsbediening** BLZ. 584

Het voedingssysteem wordt mogelijk niet geactiveerd als de afstandsbediening aan sterke radiogolven wordt blootgesteld.

Houd de knop **POWER** niet ingedrukt om het voedingssysteem te starten.

Als het voedingssysteem niet start, wacht u ten minste 30 seconden voordat u een nieuwe startpoging doet.

De motor loopt mogelijk niet als het voertuig klaar is om te rijden.

U kunt beginnen met rijden als het controlelampje  brandt.

Als u op de knop **POWER** drukt terwijl het rempedaal wordt ingetrapt met het controlelampje  aan, wordt de voedingsmodus ingesteld op VOERTUIG UIT en kunt u niet wegrijden.

► **Controlelampje 'Gereed'** BLZ. 107

## ■ Vanuit stilstand wegrijden

1. Houd uw rechervoet op het rempedaal, controleer of het controlelampje  brandt en zet vervolgens de transmissie in **[D]**. Selecteer **[R]** voor achteruitrijden.
2. Met de elektronische parkeerrem ingeschakeld, laat u het rempedaal los en trapt u het gaspedaal voorzichtig in.
  - Verzekert u ervan dat het controlelampje van de parkeerrem en het remsysteem (rood) uit is.
    - **Parkeerrem** BLZ. 471

## ■ Hill Start Assist-systeem

Hill Start Assist houdt de rem kortstondig ingeschakeld om te helpen voorkomen dat het voertuig wegrolt op hellingen terwijl u uw voet verplaatst van het rempedaal naar het gaspedaal.

Zet de transmissie in stand **[D]**, **[B]** als u bergopwaarts staat, of **[R]** als u bergafwaarts staat en vervolgens het rempedaal loslaat.

## ■ Het voedingsstelsel uitschakelen

U kunt het voedingsstelsel uitschakelen wanneer het voertuig helemaal stilstaat.

1. Zet de transmissie in stand **[P]**.
2. Druk op de knop **POWER**.

## ⊗ Vanuit stilstand wegrijden

U kunt de parkeerrem ook vrijzetten door op de schakelaar van de elektronische parkeerrem te drukken terwijl u het rempedaal intrapt. Wanneer u bergafwaarts staat, kunt u uw voertuig soepeler starten door handmatig de elektronische parkeerrem vrij te zetten met de schakelaar in plaats van de parkeerrem vrij te zetten met het gaspedaal.

Omdat het een hybride voertuig is, kunnen de geluiden en trillingen van de motor afwezig zijn, hoewel het voertuig gereed is om te gaan rijden. U kunt daardoor ook niet herkennen dat u kunt starten.

Controleer of het controlelampje  brandt voordat u gaat rijden.

## ⊗ Hill Start Assist-systeem

Hill Start Assist kan niet voorkomen dat het voertuig op een zeer steile of gladde helling naar beneden rolt en zal op kleine hellingen niet werken.

Hill Start Assist is geen vervanging voor de parkeerrem.

Hill Start Assist werkt nog steeds, ook als VSA is uitgeschakeld.



## Voorzorgsmaatregelen tijdens het rijden

### ■ Richtlijnen voor het rijden met uw SUV

SUV's slaan aanmerkelijk vaker over de kop dan andere voertuigtypen. Om verlies van de controle over het voertuig of over de kop slaan te voorkomen:

- Neem bochten met een lagere snelheid dan dat u zou doen met een personenwagen.
- Vermijd zo mogelijk scherpe bochten en abrupte manoeuvres.
- Voer geen modificaties aan uw voertuig uit die het zwaartepunt omhoog zouden kunnen verhogen.

### ■ In mist

Mist betekent beperkt zicht. Zet, zelfs overdag, tijdens het rijden de dimlichten aan. Matig uw snelheid en gebruik de wegmarkeringen in het midden, de vangrails en de achterlichten van de voorliggende voertuigen als hulpmiddel bij het rijden.

### ■ In sterke wind

Als uw voertuig tijdens het rijden zwenkt door de sterke wind, moet u het stuurwiel stevig vasthouden. Rem langzaam af en houd uw voertuig in het midden van de weg. Wees voorzichtig bij windstoten, met name wanneer u een tunnel verlaat, op een brug of een rivieroever rijdt of door een open gebied, zoals een steengroeve, rijdt en wanneer grote vrachtwagens langsrijden.

### » Voorzorgsmaatregelen tijdens het rijden

**LET OP:** Rijd niet op een wegdek waar het water diep is. Het rijden door diep water veroorzaakt schade aan de motor en elektrische uitrusting en het voertuig gaat kapot.

#### ATTENTIE

Bedien de schakelhendel niet terwijl u het gaspedaal in trapt. Hierdoor kan namelijk schade aan de transmissie ontstaan.

#### ATTENTIE

Als u herhaaldelijk het stuurwiel draait bij een zeer lage snelheid of als u het stuurwiel een tijd in de uiterst linkse of rechtse positie vasthoudt, raakt het elektrisch stuurbekrachtigingssysteem (EPS) oververhit. Het systeem schakelt naar een beveiligde modus en beperkt de prestaties. Het wordt steeds lastiger om aan het stuurwiel te draaien. Het EPS-systeem wordt hersteld wanneer het systeem is afgekoeld.

Herhaaldelijke bediening onder deze omstandigheden kan uiteindelijk leiden tot beschadiging van het systeem.

Als u tijdens het rijden de voedingsmodus in de stand ACCESSOIRE zet, wordt het voedingssysteem uitgeschakeld en stopt ook de werking van de stuurbekrachtiging en de rembekrachtiging, waardoor het moeilijk wordt het voertuig te bedienen.

Zet de schakelhendel niet in de stand **N** tijdens het rijden, aangezien u daardoor regeneratief remmen (en acceleratievermogen) verliest.

## ■ In de regen

Bij regen is de weg glad. Vermijd hard remmen, snelle acceleratie en abrupt sturen en rijd extra voorzichtig. Het is erg waarschijnlijk dat aquaplaning optreedt wanneer u op een hobbelige weg met putten en plassen rijdt. Rijd niet in diep water en op wegen die onder water staan. Hierdoor kan schade aan de motor, de aandrijflijn of elektrische componenten ontstaan.

## ■ Andere voorzorgsmaatregelen

Stop op een veilige plek in geval van een klap tegen een voorwerp onder het voertuig. Controleer de onderzijde van het voertuig op beschadigingen of eventuele vloeistoflekkages.

### ⌘ Voorzorgsmaatregelen tijdens het rijden

Vermijd tijdens de eerste 1000 km plotselinge acceleratie of volgas om schade aan de motor of de aandrijflijn te voorkomen.

Vermijd hard remmen gedurende de eerste 300 km na aankoop van uw nieuwe voertuig of vervanging van de remblokken of -rotoren om goed inrijden te garanderen.

### ⌘ Richtlijnen voor het rijden met uw SUV

Het niet juist besturen van uw voertuig zou kunnen resulteren in een botsing of over de kop slaan.

#### ➤ **Belangrijke informatie over de wegligging**

BLZ. 42

#### ➤ **Voorzorgsmaatregelen tijdens het rijden**

BLZ. 362

### ⌘ In de regen

Wees voorzichtig wanneer er sprake is van aquaplaning. Wanneer u met te hoge snelheid rijdt op een weg die onder water staat, vormt zich een laag water tussen de banden en het wegdek. In dit scenario kan het voertuig niet reageren op bedieningsinputs zoals de stuurinrichting en remmen.

Rem langzaam af wanneer u terugschakelt. Als de weg glad is, kan plotseling regeneratief remmen ertoe leiden dat de banden slippen.

## Transmissie

---

### ■ Kruipen

Net als bij een conventioneel benzine-aangedreven voertuig met een automatische transmissie, kruipt dit voertuig.

Houd het rempedaal goed ingetrapt wanneer u bent gestopt.

### ■ Kickdown

Het gaspedaal snel intrappen bij het rijden op een helling kan tot gevolg hebben dat het voertuig op een wijze reageert die vergelijkbaar is met een voertuig met automatische transmissie, waardoor de voertuigsnelheid onverwacht kan toenemen. Trap het gaspedaal rustig in, met name op gladde wegdekken en in bochten.

## Schakelen

Pas de versnelling aan overeenkomstig uw rijomstandigheden.

### ■ Schakelstanden

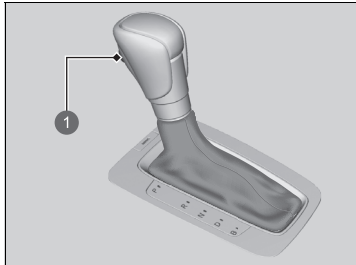

1 Ontgrendelingsknop

#### **P** Parkeren

Wordt gebruikt tijdens het parkeren of bij het in/uitschakelen van de voeding.

#### **R** Achteruit

Voor het achteruitrijden.

#### **N** Neutraal

Transmissie is niet vergrendeld.

#### **D** Rijden

Wordt gebruikt voor normaal rijden.

- De flipper voor vertraging kan tijdelijk worden gebruikt.
- De flipper voor vertraging kan worden gebruikt als de **SPORT**-modus is ingeschakeld.

#### **B** Rijden (B)

- Gebruikt bij het afrijden van een lange helling en om regeneratief remmen te verhogen.
- De flipper voor vertraging kan worden gebruikt.

### ⌘ Schakelen

## ⚠ WAARSCHUWING

Het voertuig kan weggrollen als het onbeheerd wordt achtergelaten zonder te bevestigen dat de parkeerstand is ingeschakeld. Een voertuig dat onverwacht weggrolt, kan een ongeval met ernstig of zelfs dodelijk letsel veroorzaken. Houd altijd uw voet op het rempedaal totdat u hebt gezien dat **P** wordt weergegeven in de schakelstandindicator.

Als het niveau van de hoogspanningsaccu vol is of de temperatuur van de hoogspanningsaccu laag is, is regeneratief remmen mogelijk minder effectief.

De zoemer klinkt en er verschijnt een bericht op de interface voor bestuurdersinformatie als u het gaspedaal intrapt met de schakelhendel in de stand **N**.

#### ⌘ Waarschuwings- en informatiemeldingen op interface voor bestuurdersinformatie

BLZ. 120

Schakel naar **D** of **R** terwijl het rempedaal wordt ingetrapt.

U kunt de voedingsmodus niet vanuit de stand **AAN** in de stand **VOERTUIG UIT** zetten, tenzij de schakelhendel in de stand **P** staat.

Soms duurt het langer dan normaal voordat het voertuig in beweging komt wanneer u **R** selecteert, het rempedaal loslaat en/of het gaspedaal intrapt. Dit kan zich voordoen wanneer het niveau van de hoogspanningsaccu extreem laag is en duidt niet op een storing van het voertuig.

## ■ Schakelen

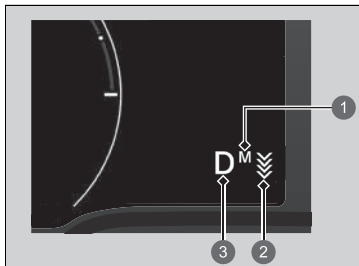

- 1 Controlelampje **M**
- 2 Controlelampje flipper voor vertraging
- 3 Schakelstandindicator (indicator transmissiesysteem)

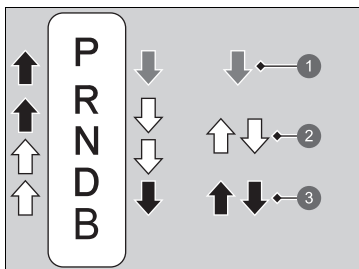

- 1 Trap het rempedaal in en druk de ontgrendelingsknop van de schakelhendel in om te schakelen.
- 2 Schakel zonder de ontgrendelingsknop van de schakelhendel in te drukken.
- 3 Druk de ontgrendelingsknop van de schakelhendel in en schakel.

## ►► Schakelen

### ATTENTIE

Als u de transmissie van **D** naar **R** schakelt en omgekeerd, dient u het voertuig volledig te stoppen en het rempedaal ingetrapt te houden.

Door te schakelen voordat het voertuig volledig stilstaat, kan schade aan de transmissie ontstaan.

Gebruik het controlelampje van de schakelstand om de hendelpositie te controleren alvorens weg te rijden.

Als het controlelampje van de momenteel geselecteerde schakelstand gelijktijdig knippert, is er een probleem met de transmissie.

Vermijd abrupt accelereren en laat de transmissie zo snel mogelijk door een dealer controleren.

Bij het schakelen bij extreem lage temperaturen van  $-30\text{ }^{\circ}\text{C}$  kan er sprake zijn van een korte vertraging voordat de schakelstand wordt weergegeven. Controleer altijd of de transmissie in de juiste stand staat voordat u gaat rijden.

Het is mogelijk dat de schakelhendel niet bediend kan worden als het rempedaal is ingetrapt terwijl de ontgrendelingsknop op de schakelhendel ingedrukt gehouden wordt.

Trap eerst het rempedaal in.

## Flipper voor vertraging

Zodra u het gaspedaal loslaat, kunt u de mate van vertraging regelen zonder uw handen van het stuurwiel te halen. Met behulp van de flipper voor vertraging op het stuurwiel kunt u achtereenvolgens door vier vertragingfasen schakelen.

Bij het afdalen van een helling kunt u de flipper voor vertraging gebruiken om de mate van vertraging te handhaven, waardoor u een veilige afstand tussen uw voertuig en het voertuig vóór u kunt aanhouden.

### ■ Werking flipper voor vertraging

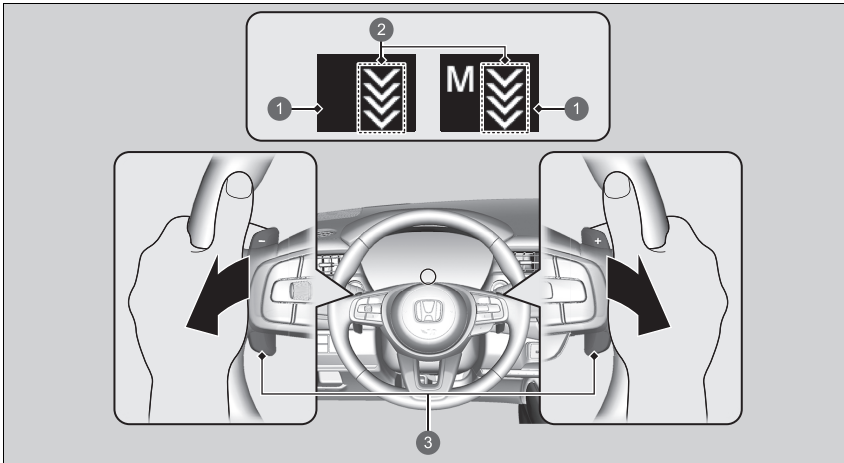

- ❶ Controlelampje flipper voor vertraging
- ❷ Vertragingfase
- ❸ Flipper

### ⌘ Flipper voor vertraging

## ⚠ LET OP

Snel verhogen van de mate van vertraging door snel schakelen van de flipper voor vertraging kan ertoe leiden dat de banden slippen, wat kan leiden tot een ongeval met dodelijk letsel.

Handhaaf altijd een redelijke mate van vertraging.

### ■ Wanneer de schakelselectie in de stand **D** staat

Als u aan de flipper trekt, neemt de mate van vertraging tijdelijk toe, en verschijnt de fase op het instrumentenpaneel.

De flipper voor vertraging wordt automatisch geannuleerd en het controlelampje van de flipper voor vertraging op de meter verdwijnt wanneer u met een constante snelheid rijdt of langzaam rijdt of bijna tot stilstand komt.

### ■ Wanneer de schakelhendel in de stand **D** staat en de rijmodus is SPORT

Als u de **SPORT**-modus selecteert, neemt de mate van vertraging toe en wordt de fase samen met **M** weergegeven.

Als u de flipper voor vertraging wilt annuleren, schakelt u de **SPORT**-modus uit. Na annulering verdwijnt het controlelampje van de flipper voor vertraging op de meter.

### ■ Met de schakelhendel in de stand **B**

Wanneer u schakelt naar de stand **B**, neemt de mate van vertraging toe en wordt de fase samen met **M** weergegeven.

Als u de flipper voor vertraging wilt annuleren, zet u de schakelhendel in **D** schakelt u de **SPORT**-modus uit. Na annulering verdwijnt het controlelampje van de flipper voor vertraging op de meter.

### ⌘ Flipper voor vertraging

In de volgende situaties verandert de fase mogelijk niet en zal het fasepictogram knipperen, zelfs als u de knop terugtrekt. De vertragingfase neemt mogelijk af of wordt automatisch geannuleerd wanneer:

- De hoogspanningsaccu is volledig opgeladen of de temperatuur hiervan is te laag of te hoog.
- De snelheid van het voertuig is buiten het vertragingbereik met **SPORT**-modus uitgeschakeld.
- Bescherming van het hybride systeem is nodig.



U kunt de flipper voor vertraging niet gebruiken wanneer **ACC** met **Low Speed Follow** is ingeschakeld.

Als een van de flippers tijdens het rijden wordt bediend, wordt **ACC** met **Low Speed Follow** automatisch geannuleerd.

Als u de linker- en rechterflipper tegelijkertijd terugtrekt, verandert de vertragingfase mogelijk niet.

### ■ Algemene werking

De verschillende vertragingfasen selecteren:

- Trek de knop  (rechterkant) terug om de vertragingfase te verlagen.
- Trek de knop  (linkerkant) terug om de vertragingfase te verhogen.

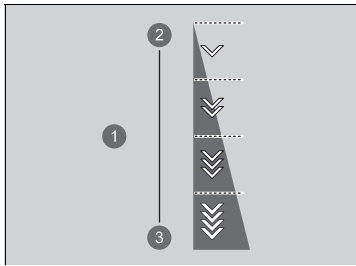

Bij elke bediening van de schakelflipper wordt één vertragingfase uitgevoerd.

- De vertragingfase verandert mogelijk niet als u de flipper naar achter getrokken houdt.

- ① Vertragingfase
- ② Verlagen
- ③ Verhogen



## Akoestisch voertuigwaarschuwingssysteem

---

Waarschuwt voetgangers wanneer een voertuig uitsluitend door elektriciteit wordt aangedreven en met een snelheid nadert van circa 25 km/h of minder.

## Rijmodusshakelaar

Deze regelt continu de rijprestaties van uw voertuig afhankelijk van de modus die u selecteert. U kunt kiezen uit drie modi, **SPORT**, **NORMAL** en **ECON**, door de rijmodusshakelaar naar voren of naar achteren te verplaatsen. De momenteel geselecteerde modus wordt weergegeven op de interface voor bestuurdersinformatie en het display verandert voor elke modus.

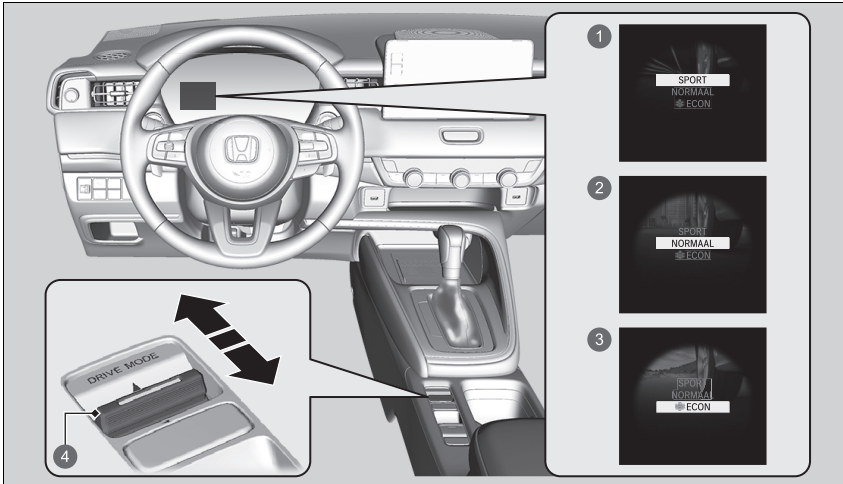

- ❶ Modus **SPORT**
- ❷ Modus **NORMAL**
- ❸ Modus **ECON**
- ❹ Rijmodusshakelaar

### ⊗ Rijmodusshakelaar

De modus **NORMAL** wordt automatisch geselecteerd telkens wanneer u de voedingsmodus instelt op AAN. Wanneer echter de **ECON**-modus was geselecteerd toen u voor het laatst met het voertuig hebt gereden, wordt de **ECON**-modus geselecteerd wanneer de voedingsmodus wordt ingesteld op AAN.

De modus kan onder bepaalde rijomstandigheden niet worden gewijzigd. Als er een storing in het voertuigstelsel optreedt, verschijnt het volgende bericht ook op de interface voor bestuurdersinformatie en kunt u geen andere modus selecteren.

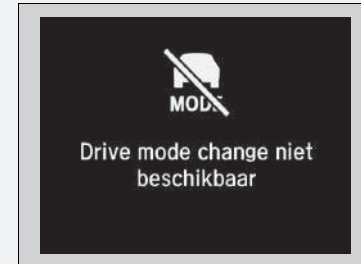

### ■ SPORT-modus

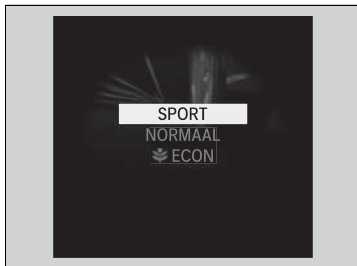

Deze modus verbetert de reactiesnelheid en zorgt voor een responsieve acceleratie.

### ■ NORMAL-modus

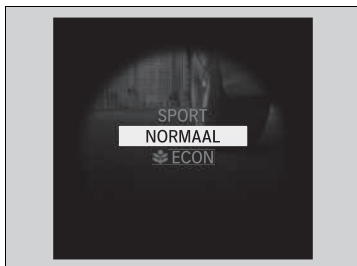

Deze modus optimaliseert de balans tussen rijprestaties en comfort.

## ■ ECON-modus

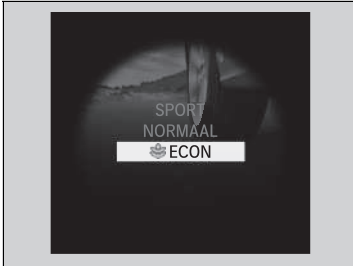

Deze modus helpt om zuinig te rijden.

## ▣ ECON-modus

In de **ECON**-modus is het klimaatregelsysteem minder effectief en accelereert het voertuig minder snel.

## Hill Descent Control-systeem

Bij het afrijden van hellingen waarbij het afremmen op de motor niet voldoende is om het voertuig af te remmen, helpt dit systeem om een constante voertuigsnelheid te handhaven zonder dat u het rempedaal hoeft in te trappen.

### Bedrijfsomstandigheden Hill Descent Control

Het systeem werkt onder de volgende omstandigheden.

- Rijden met een snelheid tussen ongeveer 3-20 km/h.
- Bergafwaarts rijden.
- Het gaspedaal en het rempedaal zijn niet ingetrapt.

### Weergave op interface voor bestuurdersinformatie

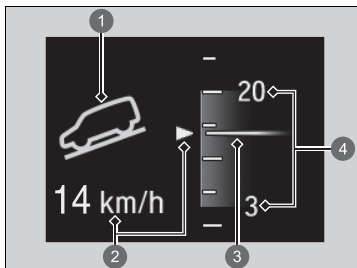

- 1 De bedrijfsstatus van het systeem
  - Groen: Actief
  - Wit: Stand-by
- 2 Weergave van voertuigsnelheid
  - Wit: Ingestelde snelheid
  - Grijs: Huidige snelheid
  - Knippert wanneer de voertuigsnelheid hoger is dan de werkingssnelheid.
- 3 Huidige snelheid
- 4 Werkingssbereik van ingestelde snelheid

### ⌘ Hill Descent Control-systeem

## ⚠ WAARSCHUWING

Hill Descent Control kan niet in elke situatie een constante voertuigsnelheid handhaven.

Bij het afrijden van een zeer steile helling of rijden op een glad wegdek kan het voertuig de voertuigsnelheid mogelijk niet handhaven en dit kan leiden tot het een botsing met ernstig of zelfs dodelijk letsel tot gevolg.

Aangezien Hill Descent Control niet is ontworpen om de prestatielimieten van het voertuig te verleggen, moet de bestuurder zich altijd bewust zijn van de wegomstandigheden en veilig rijden.

De remlichten gaan automatisch aan wanneer het systeem is ingeschakeld.

Het systeem werkt mogelijk niet bij het afrijden van een lichte helling. Controleer het controlelampje van het Hill Descent Control-systeem om te zien of het systeem in werking is.

Het systeem kan zelfs worden geactiveerd wanneer u niet bergafwaarts rijdt, bijvoorbeeld wanneer het voertuig helt tijdens het rijden over ongelijke oppervlakken.

## ■ Hill Descent Control gebruiken

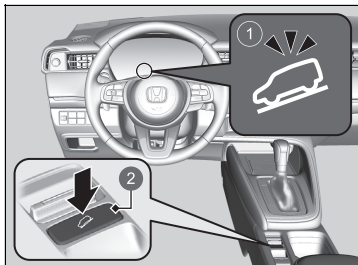

- 1 Controlelampje Hill Descent Control
- 2  Knop Hill Descent Control

### ■ Systeem inschakelen

Wanneer de voertuigsnelheid lager is dan ongeveer 20 km/h drukt u op  om het systeem in te schakelen.

- Het systeem gaat in de stand-bymodus en het controlelampje (wit) van het Hill Descent Control-systeem gaat branden.

Wanneer aan alle bedrijfsomstandigheden wordt voldaan, wordt het systeem geactiveerd en begint het voertuig de voertuigsnelheid te handhaven wanneer u een helling afrijdt.

- Het controlelampje (groen) van het Hill Descent Control-systeem gaat branden wanneer dit in werking is.

### ■ Ingestelde snelheid wijzigen

Trap het gaspedaal of het rempedaal in om de voertuigsnelheid binnen het werkingsbereik aan te passen. De voertuigsnelheid waarbij u het gaspedaal of het rempedaal loslaat, wordt de ingestelde snelheid.

### ■ Systeem uitschakelen

Druk op de knop  om het systeem uit te schakelen.

## ▣ Hill Descent Control gebruiken

Als u het systeem gedurende langere tijd herhaaldelijk gebruikt, kunnen de remmen opwarmen en kan het systeem tijdelijk in de stand-bymodus worden gezet.

Hill Descent Control wordt uitgeschakeld telkens wanneer u het voedingssysteem uitschakelt, zelfs als u het tijdens de laatste rit met uw voertuig hebt ingeschakeld.

De pedalen kunnen trillen of u hoort geluid wanneer het systeem in werking is.

## ▣ Systeem uitschakelen

Als de voertuigsnelheid 60 km/h of hoger is, wordt het systeem automatisch uitgeschakeld.

## Instelbare snelheidsbegrenzer

Dit systeem laat u een maximumsnelheid instellen, die niet kan worden overschreden, zelfs al trapt u het gaspedaal in.

De snelheidslimiet van het voertuig kan worden ingesteld tussen ongeveer 30 km/h en ongeveer 250 km/h.

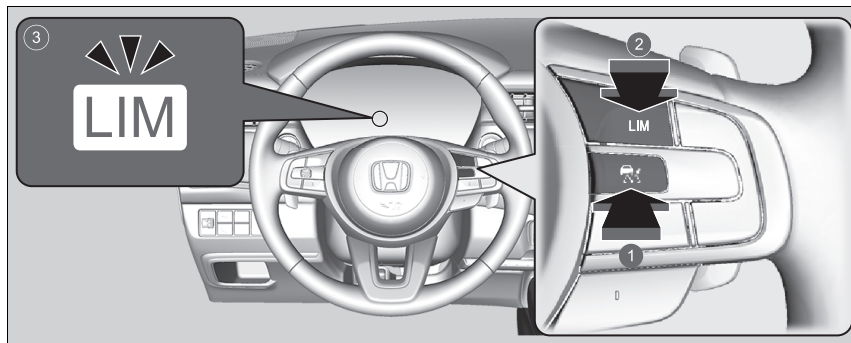

- 1 Druk op de knop  op het stuurwiel.
- 2 Als een ander controlelampje gaat branden, drukt u op de knop **LIM** om naar de instelbare snelheidsbegrenzer over te schakelen.
- 3 **Het controlelampje van de instelbare snelheidsbegrenzer (wit) brandt op de meter.**

De instelbare snelheidsbegrenzer is gereed voor gebruik.

### Instelbare snelheidsbegrenzer

#### **WAARSCHUWING**

De instelbare snelheidsbegrenzer heeft beperkingen. Het is altijd uw verantwoordelijkheid om de voertuigsnelheid aan te passen, om de feitelijke snelheidslimiet te respecteren en het voertuig op veilige wijze te gebruiken.

#### **WAARSCHUWING**

Trap het gaspedaal niet meer in dan nodig is. Houd het gaspedaal in een geschikte stand, afhankelijk van de voertuigsnelheid.

Het zou kunnen dat de instelbare snelheidsbegrenzer de ingestelde snelheidslimiet bergafwaarts niet kan handhaven. Als dit gebeurt, trapt u het rempedaal in om te vertragen.

Wanneer de instelbare snelheidsbegrenzer niet gebruikt wordt:

Zet de instelbare snelheidsbegrenzer uit door op de knop  te drukken.

U kunt de instelbare snelheidsbegrenzer en onderstaande systemen niet tegelijkertijd gebruiken.

- Adaptive Cruise Control (ACC) met Low Speed Follow
- Intelligente snelheidsbegrenzer

## De snelheidslimiet instellen

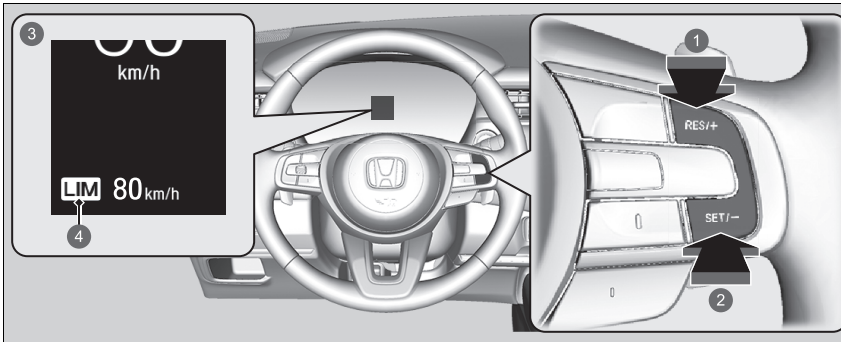

- 1 Knop **RES/+**
- 2 Knop **SET/-**
- 3 Aan wanneer de instelbare snelheidsbegrenzer is ingesteld.
- 4 Controlelampje van de instelbare snelheidsbegrenzer (groen)

- Haal uw voet van het pedaal en druk op de knop **SET/-** wanneer u met de gewenste snelheid rijdt.  
Op het moment dat u de knop **SET/-** loslaat, wordt de snelheidslimiet vastgelegd en is de instelbare snelheidsbegrenzer ingeschakeld. De snelheidslimiet wordt weergegeven.
- U kunt de eerder ingestelde snelheidslimiet instellen door op de knop **RES/+** te drukken.

## De snelheidslimiet instellen

Als u de snelheidslimiet instelt terwijl u minder dan 30 km/h rijdt, wordt de snelheidslimiet ingesteld op 30 km/h.

De zoemer klinkt en de weergegeven snelheidslimiet knippert als de voertuigsnelheid op een steile afdaling de limiet met 3 km/h of meer overschrijdt.

De instelbare snelheidsbegrenzer wordt op de huidige snelheid ingesteld, als deze hoger is dan de eerder ingestelde snelheidslimiet, wanneer u op de knop **RES/+** drukt.

U kunt de schakelen tussen de weergave van de ingestelde snelheid in km/h en mph op de interface voor bestuurdersinformatie.

► **Instelbare functies** BLZ. 304



## ■ De snelheidslimiet aanpassen

Verhoog of verlaag de snelheidslimiet met de knoppen **RES/+** en **SET/-** op het stuurwiel.

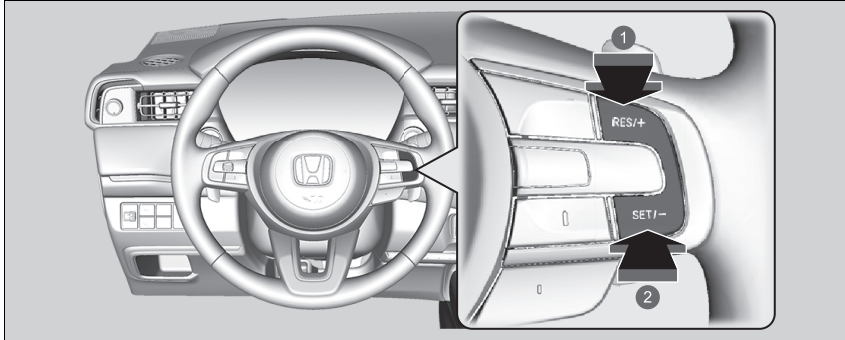

① Snelheid verhogen

② Snelheid verlagen

- Telkens wanneer u op de knop drukt, wordt de snelheidslimiet met ongeveer 1 km/h verhoogd of verlaagd.
- Als u de knop ingedrukt houdt, wordt de snelheidslimiet elke 0,5 seconde met 10 km/h verhoogd of verlaagd tot de limiet van het systeem is bereikt.
- Het voertuig kan versnellen of vertragen tot de ingestelde snelheid is bereikt.

## ■ Tijdelijk de snelheidslimiet overschrijden

De snelheidslimiet kan worden overschreden door het gaspedaal volledig in te trappen.

- De weergegeven snelheidslimiet knippert.
- De zoemer klinkt eenmaal wanneer de snelheidslimiet is overschreden.

## ⌘ Tijdelijk de snelheidslimiet overschrijden

De zoemer klinkt als de voertuigsnelheid hoger wordt dan de ingestelde snelheidslimiet wanneer het gaspedaal volledig wordt ingetrapt.

De instelbare snelheidsbegrenzer hervat zijn taak zodra de voertuigsnelheid minder dan de ingestelde snelheidslimiet is.

## ■ Annuleren

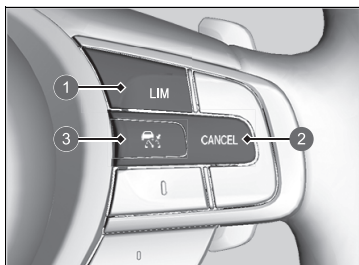

- ① Knop **LIM**
- ② Knop **CANCEL**
- ③ Knop 

Voor het annuleren van de instelbare snelheidsbegrenzer gaat u op een van de volgende manieren te werk:

- Druk op de knop **CANCEL**.
- Druk op de knop .
- Druk op de knop **LIM**.

## ►► Annuleren

De instelbare snelheidsbegrenzer schakelt over naar Adaptive Cruise Control (ACC) met Low Speed Follow of intelligente snelheidsbegrenzer indien op de knop **LIM** wordt gedrukt.

Hervatten van de vooraf ingestelde snelheid:

Druk op de knop **CANCEL** om de eerder ingestelde snelheid (grijs) weer te geven en druk op de knop **RES/+>** om de eerder ingestelde snelheid te hervatten.

Als u sneller rijdt dan de eerder ingestelde snelheid (grijs), kunt u de instelbare snelheidsbegrenzer instellen op de weergegeven snelheid door op de knop **RES/+>** te drukken.

Als u op de knop **RES/+>** drukt terwijl er geen eerder ingestelde snelheid (grijs) wordt weergegeven, wordt de snelheid ingesteld op de huidige snelheid van uw voertuig.

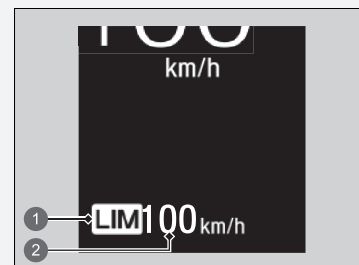

- ① Controlelampje van de instelbare snelheidsbegrenzer (wit)
- ② Eerder ingestelde snelheid (grijs)

» Annuleren

Als er een probleem met het systeem optreedt wanneer u de instelbare snelheidsbegrenzer gebruikt, klinkt de zoemer en gaat **OFF** aan. De instelbare snelheidsbegrenzer wordt uitgezet.

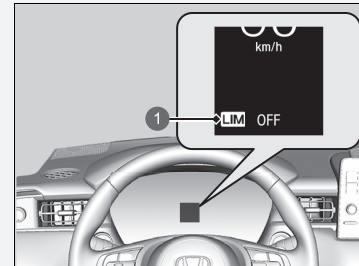

- 1 Controlelampje van de instelbare snelheidsbegrenzer (wit)

## Intelligente snelheidsbegrenzer

Stelt automatisch de snelheidslimiet in die gedetecteerd wordt door het verkeersbordenherkenningssysteem. De snelheidslimiet kan niet worden overschreden, zelfs niet als u het gaspedaal intrapt. Als u het gaspedaal volledig intrapt, kan de snelheidslimiet worden overschreden.

➤ **Verkeersbordenherkenningssysteem** BLZ. 461

### ► Intelligente snelheidsbegrenzer

## ⚠ WAARSCHUWING

De intelligente snelheidsbegrenzer heeft beperkingen. De intelligente snelheidsbegrenzer kan zichzelf instellen op een hogere of lagere snelheid dan de feitelijke snelheidslimiet of werkt mogelijk niet, met name als het verkeersbordenherkenningssysteem niet goed werkt of als er langs de weg geen verkeersborden met de snelheidslimiet staan. Het is altijd uw verantwoordelijkheid om de snelheid aan te passen, om de feitelijke snelheidslimiet te respecteren en het voertuig op veilige wijze te gebruiken.

Afhankelijk van hoever het gaspedaal wordt ingetrapt, versnelt het voertuig tot de snelheid wordt bereikt die door het verkeersbordenherkenningssysteem wordt herkend.

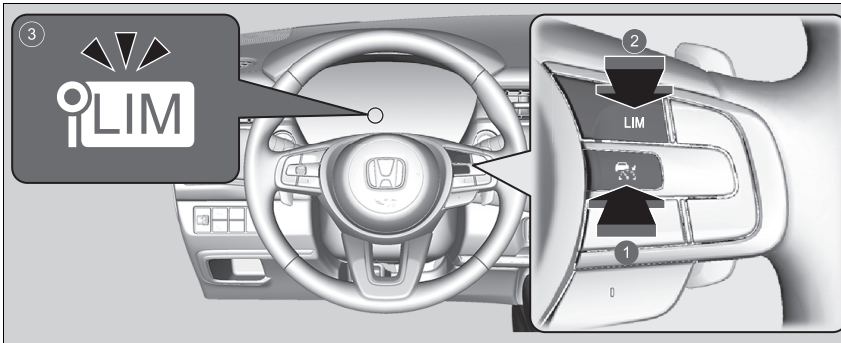

- 1 Druk op de knop  op het stuurwiel.
- 2 Als een ander controlelampje gaat branden, drukt u op de knop **LIM** om naar de intelligente snelheidsbegrenzer over te schakelen.
- 3 **Het controlelampje van de intelligente snelheidsbegrenzer (wit) brandt op de meter.**

De intelligente snelheidsbegrenzer is gereed voor gebruik.

### Intelligente snelheidsbegrenzer

Het systeem is ontworpen om borden te detecteren die voldoen aan de normen van de Weense Conventie. Mogelijk worden niet alle verkeersborden gedetecteerd, maar alle verkeersborden aan de rand van de weg zouden niet mogen worden genegeerd. Het systeem werkt niet voor alle verkeersborden in alle landen en ook niet in alle omstandigheden.

#### Verkeersbordenherkenningssysteem

BLZ. 461

Als de intelligente snelheidsbegrenzer is ingesteld op de verkeerde snelheidslimiet, probeer dan een van de volgende oplossingen:

Annuleren

- Druk op de knop **CANCEL**.

- Druk op de knop .
- Druk op de knop **LIM**.

Tijdelijk de snelheidslimiet overschrijden

- Het gaspedaal volledig intrappen.

Het zou kunnen dat de intelligente snelheidsbegrenzer de ingestelde snelheidslimiet bergafwaarts niet kan handhaven. Als dit gebeurt, trapt u het rempedaal in om te vertragen.

Wanneer u de intelligente snelheidsbegrenzer niet gebruikt, schakelt u de intelligente snelheidsbegrenzer uit door op de knop  te drukken.

U kunt de intelligente snelheidsbegrenzer en Adaptive Cruise Control (ACC) met Low Speed Follow of instelbare snelheidsbegrenzer niet tegelijkertijd gebruiken.

## ■ De snelheidslimiet instellen

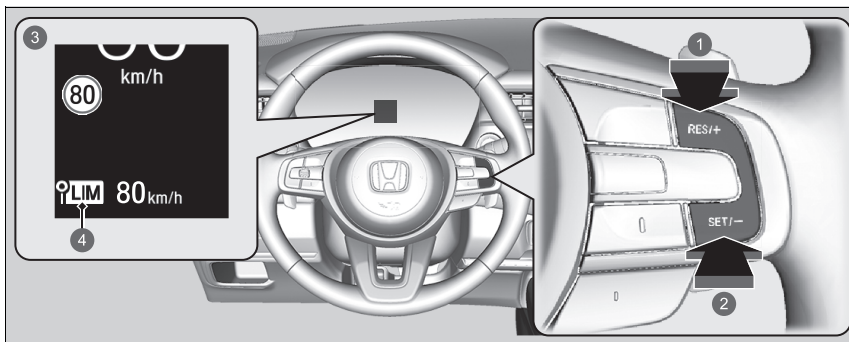

- 1 Knop **RES/+**
  - 2 Knop **SET/-**
  - 3 Aan wanneer de intelligente snelheidsbegrenzer is ingesteld op de snelheidslimiet die gedetecteerd wordt door het verkeersbordenherkenningssysteem.
  - 4 Controlelampje intelligente snelheidsbegrenzer (groen)
- Op het moment dat u de knop **SET/-** of de knop **RES/+** loslaat, wordt de intelligente snelheidsbegrenzer ingesteld op de snelheidslimiet die gedetecteerd wordt door het verkeersbordenherkenningssysteem. De snelheidslimiet wordt weergegeven.

## ►► Intelligente snelheidsbegrenzer

Gebruik de intelligente snelheidsbegrenzer niet in gebieden van andere eenheden dan de display-eenheid van de intelligente snelheidsbegrenzer. Verander de weergegeven meting van de ingestelde voertuigsnelheid in dezelfde eenheden als de rijgebieden.

► **Instelbare functies** BLZ. 304

## ►► De snelheidslimiet instellen

Als u de intelligente snelheidsbegrenzer inschakelt wanneer de snelheidslimiet die gedetecteerd wordt door het verkeersbordenherkenningssysteem lager is dan 30 km/h, worden de snelheidsbegrenzingsfunctie en de waarschuwingsfunctie mogelijk gepauzeerd.

Als de voertuigsnelheid hoger is dan de snelheidslimiet die gedetecteerd wordt door het verkeersbordenherkenningssysteem, vertraagt uw voertuig langzaam naar de snelheidslimiet of een lagere snelheid. Vertraag indien nodig door het rempedaal in te trappen. Daarnaast klinkt de zoemer en knippert de weergegeven snelheidslimiet als de voertuigsnelheid de limiet met 3 km/h of meer overschrijft.

■ **Wanneer het verkeersbordenherkenningssysteem het nieuwe verkeersbord met een snelheidslimiet detecteert**

De intelligente snelheidsbegrenzer wordt ingesteld op de snelheidslimiet die gedetecteerd wordt door het verkeersbordenherkenningssysteem.



■ **De snelheidsbegrenzingsfunctie en de waarschuwingsfunctie worden mogelijk in pauze geschakeld als er geen verkeersbord met een snelheidslimiet wordt weergegeven op het scherm van het verkeersbordenherkenningssysteem wanneer:**

- Het einde van een snelheidslimiet of andere limiet is gedetecteerd.
- U een snelweg of tweebaansweg oprijdt/verlaat.
- U de richtingaanwijzer inschakelt om af te slaan op een kruising.



► De snelheidslimiet instellen

De intelligente snelheidsbegrenzer kan ook in pauze geschakeld worden wanneer het verkeersbordenherkenningssysteem alleen extra verkeersborden met een snelheidslimiet detecteert.

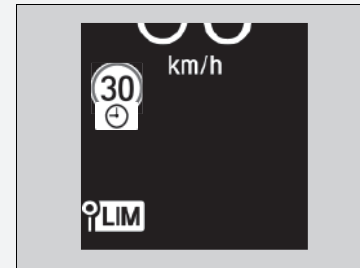



■ **Wanneer het verkeersbordenherkenningssysteem het verkeersbord met de snelheidslimiet detecteert terwijl de intelligente snelheidsbegrenzer in pauze staat**

De snelheidsbegrenzingsfunctie en de waarschuwingsfunctie worden automatisch hervat.



■ **Wanneer het verkeersbordenherkenningssysteem gedurende een bepaalde tijd het verkeersbord met de snelheidslimiet niet detecteert terwijl de intelligente snelheidsbegrenzer is ingeschakeld**

Tijdens het rijden wordt er niet alleen geen verkeersbord met een snelheidslimiet gedetecteerd door het verkeersbordenherkenningssysteem, maar wordt er bovendien mogelijk geen snelheidslimiet weergegeven door het verkeersbordenherkenningssysteem.

De functies van de intelligente snelheidsbegrenzer blijven echter werken.



## ■ De snelheidslimiet aanpassen

Verhoog of verlaag de snelheidslimiet met de knoppen **RES/+** of **SET/-** op het stuurwiel.

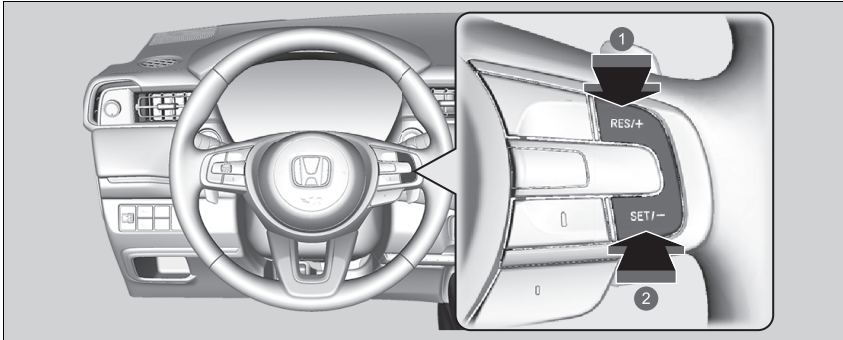

❶ Snelheid verhogen

❷ Snelheid verlagen

- Telkens wanneer u op de knop drukt, wordt de snelheidslimiet met ongeveer 1 km/h verhoogd of verlaagd.
- U kunt de snelheidslimiet verhogen tot +10 km/h op basis van de snelheidslimiet die gedetecteerd wordt door het verkeersbordenherkenningssysteem.
- U kunt de snelheidslimiet verlagen tot -10 km/h op basis van de snelheidslimiet die gedetecteerd wordt door het verkeersbordenherkenningssysteem.
- U kunt accelereren totdat de ingestelde snelheid is bereikt. Als de voertuigsnelheid hoger is dan de snelheidslimiet die wordt gedetecteerd door het verkeersbordenherkenningssysteem, vertraagt uw voertuig langzaam naar de snelheidslimiet.

## ▣ De snelheidslimiet aanpassen

Een negatieve of positieve afwijking van de snelheidslimiet wordt automatisch gereset wanneer het verkeersbordenherkenningssysteem het verkeersbord met de nieuwe snelheidslimiet detecteert.

De snelheidslimiet kan niet lager dan 30 km/h ingesteld worden.

## ■ Tijdelijk de snelheidslimiet overschrijden

De snelheidslimiet kan worden overschreden door het gaspedaal volledig in te trappen.

- De weergegeven snelheidslimiet knippert.  
De zoemer klinkt eenmaal wanneer de snelheidslimiet is overschreden.

## ■ Annuleren

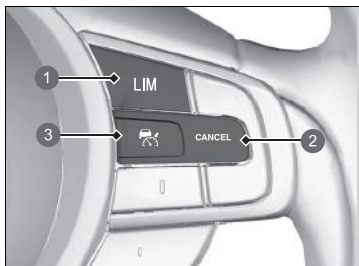

- 1 Knop **LIM**
- 2 Knop **CANCEL**
- 3 Knop

Voor het annuleren van de intelligente snelheidsbegrenzer gaat u op een van de volgende manieren te werk:

- Druk op de knop **CANCEL**.
- Druk op de knop .
- Druk op de knop **LIM**.

## ► Tijdelijk de snelheidslimiet overschrijden

De zoemer klinkt als de voertuigsnelheid hoger wordt dan de ingestelde snelheidslimiet wanneer het gaspedaal volledig wordt ingetrapt.

De intelligente snelheidsbegrenzer hervat zijn taak zodra de voertuigsnelheid lager is dan de ingestelde snelheidslimiet.

## ► Annuleren

De intelligente snelheidsbegrenzer schakelt over naar Adaptive Cruise Control (ACC) met Low Speed Follow of instelbare snelheidsbegrenzer indien op de knop **LIM** wordt gedrukt.

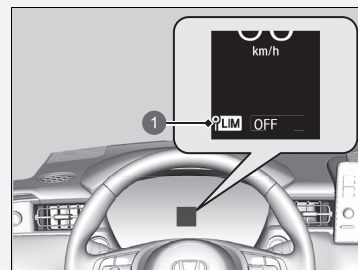

- 1 Controlelampje intelligente snelheidsbegrenzer (wit)

Als er een probleem met het systeem of het verkeersbordenherkenningssysteem optreedt wanneer u de intelligente snelheidsbegrenzer gebruikt, klinkt de zoemer en gaat **OFF** aan. De intelligente snelheidsbegrenzer wordt uitgeschakeld.

### ► Verkeersbordenherkenningssysteem

BLZ. 461

## Voertuigstabiliteitsassistentiesysteem (VSA)

VSA helpt het voertuig in bochten te stabiliseren indien het voertuig meer of minder draait dan was bedoeld. Het helpt ook bij het handhaven van tractie op gladde wegdekken. Dit gebeurt door regeling van het vermogen van benzinemotor en elektromotor en selectieve toepassing van de remmen.

### ■ Werking van VSA-systeem

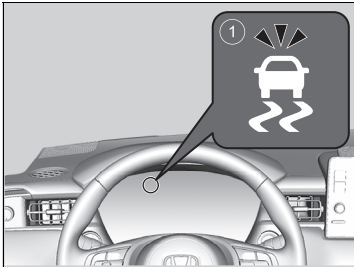

1 Controlelampje VSA-systeem

Wanneer VSA wordt geactiveerd, merkt u mogelijk dat de benzinemotor en elektromotor niet op het gaspedaal reageren. Wellicht hoort u ook geluid uit het hydraulische remsysteem. Ook ziet u dat het controlelampje gaat knipperen.

### ⚠ Voertuigstabiliteitsassistentiesysteem (VSA)

Het is mogelijk dat het VSA-systeem niet goed functioneert bij gemengde bandtypes en bandmaten. Zorg ervoor dat u banden van hetzelfde type en dezelfde maat gebruikt en dat de bandenspanningen aan de specificaties voldoen.

Wanneer het VSA-controlelampje tijdens het rijden gaat branden en blijft branden, is het mogelijk dat er een probleem in het systeem is. Hoewel het mogelijk is dat dit geen belemmering vormt bij normaal rijden, dient u uw voertuig onmiddellijk door uw dealer te laten controleren.

VSA kan niet in alle rijomstandigheden de stabiliteit verbeteren en regelt niet het volledige remsysteem. U dient nog steeds met een voor de omstandigheden passende snelheid te rijden en bochten te nemen en altijd een bepaalde veiligheidsmarge in acht te nemen.

De belangrijkste functie van het VSA-systeem is de elektronische stabiliteitsregeling (ESC). Het systeem bevat ook een tractieregelfunctie.

De controlelampjes voor de Adaptive Cruise Control (ACC) met Low Speed Follow (amber), het systeem voor voertuigstabiliteitsregeling (VSA), voertuigstabiliteitsregeling (VSA) UIT, het waarschuwingssysteem voor lage bandenspanning en de veiligheidsondersteuning (amber) gaan mogelijk branden nadat de accu opnieuw wordt aangesloten.

Rijd een korte afstand met een snelheid van meer dan 20 km/h. Het controlelampje zou uit moeten gaan. Als het lampje niet uit gaat, laat u het voertuig door een dealer controleren.

## ■ VSA Aan en Uit

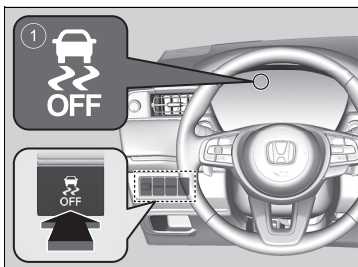

### 1 Controlelampje VSA OFF

Deze knop bevindt zich op het instrumentenpaneel aan bestuurderszijde. Als u VSA-functies gedeeltelijk wilt in- en uitschakelen, houdt u deze knop ingedrukt totdat u een pieptoon hoort.

Uw voertuig beschikt over normale prestaties voor remmen en bochten nemen, maar de tractiecontrolefunctie zal minder effectief worden.

Om VSA-functies weer in te schakelen, drukt u op de knop  tot u een pieptoon hoort.

VSA wordt ingeschakeld telkens wanneer u het voedingssysteem start, zelfs wanneer u het tijdens de laatste rit met uw voertuig hebt uitgeschakeld.

## ▣ Voertuigstabiliteitsassistentiesysteem (VSA)

Onder bepaalde ongewone omstandigheden, bijv. wanneer uw voertuig vastraakt in ondiepe modder of verse sneeuw, kan het eenvoudiger zijn het voertuig los te krijgen met VSA tijdelijk uitgeschakeld.

Wanneer de knop  wordt ingedrukt, werkt de tractieregeling minder goed. Hierdoor kunnen de wielen slippen bij een lage snelheid. U dient alleen dan te proberen uw voertuig los te krijgen met uitgeschakeld VSA-systeem indien het niet lukt het voertuig te bevrijden terwijl het VSA-systeem is ingeschakeld.

Schakel VSA onmiddellijk na het loskrijgen van uw voertuig weer in. We adviseren om niet met uw voertuig te rijden wanneer het VSA-systeem is uitgeschakeld.

Het is mogelijk dat u onmiddellijk na inschakeling van het voedingssysteem of tijdens het rijden geluid van de elektromotor uit het motorcompartiment hoort terwijl systeemcontroles worden uitgevoerd. Dit is normaal.

## Agile Handling Assist

Remt, indien nodig, licht op de voorwielen als u aan het stuurwiel draait en helpt de stabiliteit en prestaties van het voertuig tijdens het nemen van bochten te ondersteunen.

### ⚠ Agile Handling Assist

Het Agile Handling Assist-systeem kan niet in alle rijssituaties de stabiliteit verbeteren. U dient nog steeds met een voor de omstandigheden passende snelheid te rijden en bochten te nemen en altijd een bepaalde veiligheidsmarge in acht te nemen.

Wanneer het controlelampje van het VSA-systeem gaat branden en aan blijft tijdens het rijden, wordt het Agile Handling Assist-systeem niet geactiveerd.

Mogelijk hoort u geluid vanuit het motorcompartiment als het Agile Handling Assist-systeem geactiveerd is. Dit is normaal.

## Waarschuwingssysteem voor bandenspanning

Het waarschuwingssysteem voor bandenspanning van dit voertuig meet niet rechtstreeks de bandenspanning, maar controleert en vergelijkt de afrolradius en omwentelingseigenschappen van elk wiel en elke band tijdens het rijden om te bepalen of één of meer banden een zeer lage spanning hebben.

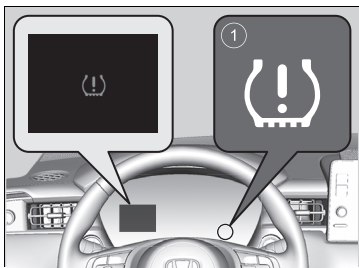

1 Controlelampje lage bandenspanning/waarschuwingssysteem bandenspanning

Hierdoor gaat het controlelampje van het waarschuwingssysteem voor lage bandenspanning branden en verschijnt er een bericht op de meter.

### Kalibratie van het waarschuwingssysteem voor bandenspanning

U moet het waarschuwingssysteem voor bandenspanning kalibreren telkens wanneer u:

- De druk in één of meer banden aanpast.
- De wielen roteert.
- Eén of meer banden vervangt.

Alvorens het waarschuwingssysteem voor bandenspanning te kalibreren:

- De koude bandenspanning voor alle vier de banden instellen.

► **Banden controleren** BLZ. 541

Zorg ervoor dat:

- Het voertuig volledig stilstaat.
- De transmissie in de stand **P** staat.
- De voedingsmodus op AAN staat.

### Waarschuwingssysteem voor bandenspanning

Het systeem controleert de banden niet tijdens het rijden bij lage snelheid.

Lage omgevingstemperaturen en hoogteranderingen zijn direct van invloed op de bandenspanning en kunnen ertoe leiden dat het controlelampje lage bandenspanning/waarschuwing bandenspanning gaat branden.

De bandenspanning van banden die zijn gevuld in:

- warm weer kan in koud weer te laag worden.
- De bandenspanning bij koud weer kan in warm weer te hoog worden.

Het controlelampje lage bandenspanning/waarschuwingssysteem bandenspanning gaat niet branden bij te hoge bandenspanning.

Het is mogelijk dat het waarschuwingssysteem voor bandenspanning niet goed functioneert wanneer het bandentype en de bandenmaat gemengd zijn.

Zorg dat u banden van hetzelfde type en dezelfde maat gebruikt.

► **Banden controleren en onderhouden**

BLZ. 541

De controlelampjes voor de Adaptive Cruise Control (ACC) met Low Speed Follow (amber), het systeem voor voertuigstabiliteitsregeling (VSA), voertuigstabiliteitsregeling (VSA) UIT, het waarschuwingssysteem voor lage bandenspanning en de veiligheidsondersteuning (amber) gaan mogelijk branden en er wordt een bericht op de meter weergegeven nadat de accu opnieuw wordt aangesloten. Rijd een korte afstand met een snelheid van meer dan 20 km/h. Het controlelampje zou uit moeten gaan. Als het lampje niet uit gaat, laat u het voertuig door een dealer controleren.

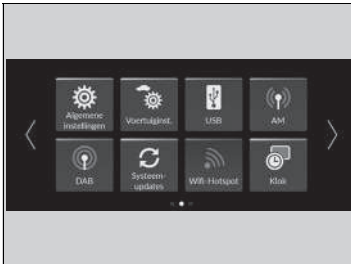

U kunt het systeem kalibreren met de instelbare functie in het audio-/informatiescherm.

1. Stel de voedingsmodus in op AAN.
2. Druk op de knop .
3. Selecteer **Voertuiginstellingen**.



4. Selecteer **Bandenspanning waarschuwing**.

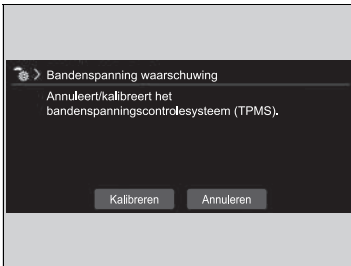

5. Selecteer **Kalibreren** of **Annuleren**.
  - Indien het bericht **Kalibratie starten mislukt** verschijnt, herhaalt u stap 5.
  - Het kalibratieproces wordt automatisch voltooid.

#### ►► Waarschuwingssysteem voor bandenspanning

Het controlelampje lage bandenspanning/waarschuwing bandenspanning kan vertraagd gaan branden of helemaal niet gaan branden als:

- U snel gas geeft, afremt of aan het stuurwiel draait.
- U op besneeuwde of gladde wegen rijdt.
- Sneeuwkettingen worden gebruikt.

Het controlelampje lage bandenspanning/waarschuwing bandenspanning kan onder de volgende omstandigheden gaan branden:

- Er is een zwaardere en ongelijke belasting op de banden dan bij de initialisatie.
- Sneeuwkettingen worden gebruikt.

#### ►► Kalibratie van het waarschuwingssysteem voor bandenspanning

Het kalibratieproces heeft ongeveer 30 minuten cumulatieve rijtijd met een snelheid tussen 40-100 km/h nodig. Als tijdens deze periode de voedingsmodus wordt ingeschakeld en het voertuig niet binnen 45 seconden gaat rijden, zal het controlelampje voor lage bandenspanning kort branden. Dit is normaal en geeft aan dat de kalibratie nog niet is voltooid.

Als de sneeuwkettingen zijn aangebracht, verwijdert u deze alvorens het waarschuwingssysteem voor bandenspanning te kalibreren.

Als het controlelampje lage bandenspanning/waarschuwing bandenspanning gaat branden, zelfs wanneer banden met de juiste spanning zijn gemonteerd, laat u uw voertuig door een dealer controleren.

Wij adviseren banden van hetzelfde merk, model en grootte als de originele banden te gebruiken. Vraag een dealer om meer informatie.



## Dode hoek-informatiesysteem\*

Als het systeem detecteert dat er voertuigen in de aangrenzende rijstroken uw voertuig van achteren naderen, gaat het betreffende controlelampje branden wanneer u van rijstrook verandert.

### ► Dode hoek-informatiesysteem\*

#### **Belangrijke veiligheidsherinnering**

Net als alle assistentiesystemen heeft het dode hoek-informatiesysteem beperkingen. Controleer altijd in beide buitenspiegels en de achteruitkijkspiegel of er zich geen voertuigen achter u bevinden voordat u van rijstrook verandert. Wanneer u te veel vertrouwt op het dode hoek-informatiesysteem kan dit botsingen tot gevolg hebben.

Laat het voertuig in de volgende situaties door een dealer controleren:

- De achterbumper of het gebied rond de radarsensoren is beschadigd.
- Het controlelampje gaat niet branden, zelfs niet als een voertuig in de waarschuwingszone zou moeten zijn gedetecteerd.
- De achterbumper of onderdelen van het systeem moeten worden gerepareerd.

Als de achterbumper of onderdelen van het systeem worden gerepareerd, geeft het systeem alleen waarschuwingszone 1 weer totdat het in staat is zich aan te passen en waarschuwingszone 1 en 2 weer te geven.

## ■ Hoe het systeem werkt

Het systeem wordt geactiveerd wanneer u met een snelheid van ongeveer 32 km/h of hoger rijdt.

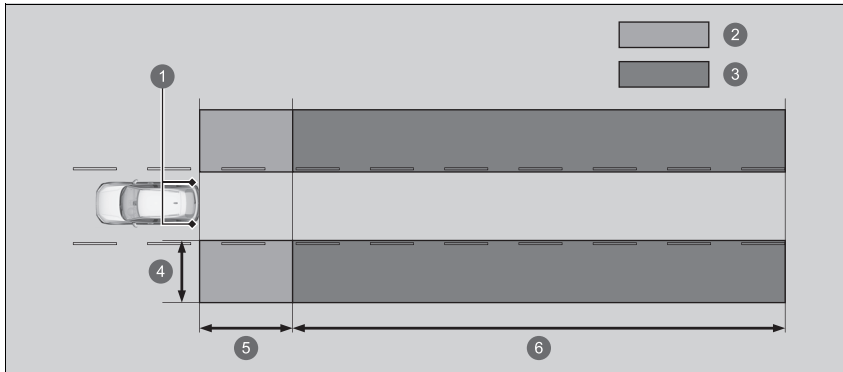

- ① Radarsensoren: onder de hoeken van de achterbumper
  - ② Waarschuwingzone 1
  - ③ Waarschuwingzone 2
- Bereik waarschuwingzone
- ④ Ongeveer 0,5 ~ 3 m vanaf zijkant van voertuig.
  - ⑤ Ongeveer 3 m vanaf de achterbumper.
  - ⑥ Ongeveer 3 ~ 25 m achter de achterbumper. (Hoe hoger de snelheid van het naderende voertuig, hoe eerder het wordt gedetecteerd.)

De oorspronkelijk ingestelde waarschuwingzone is waarschuwingzone 1. Wanneer enige tijd met het voertuig op rechte wegen met verkeer en objecten langs de weg wordt gereden, zal het systeem zich aanpassen en de waarschuwingzone uitbreiden (waarschuwingzone 1 en 2).

### ■ Wanneer het systeem een voertuig detecteert

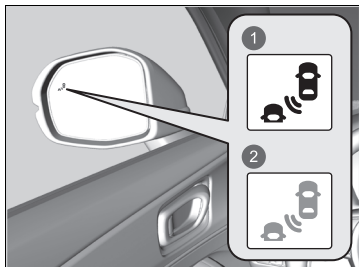

- 1 Gaat branden
- 2 Knippert

Waarschuwinglampje dode hoek-informatiesysteem:

Bevindt zich op de buitenspiegels aan beide zijden.

#### Gaat branden wanneer:

- Een voertuig van achteren de waarschuwingszone binnenkomt om u in te halen met een maximaal snelheidsverschil van 50 km/h.
- U een voertuig inhaalt met een snelheidsverschil van niet meer dan 20 km/h.

#### Gaat knipperen in combinatie met een pieptoon wanneer:

U de richtingaanwijzerhendel gebruikt om aan te geven dat u in de richting van het gedetecteerde voertuig wilt rijden terwijl het controlelampje van het dode hoek-informatiesysteem brandt.

- De zoemer klinkt nu driemaal.

### ►► Dode hoek-informatiesysteem\*

Voor een juiste werking van het dode hoek-informatiesysteem:

- Houd de achterbumper en het gebied rond de radarsensoren altijd schoon.
- Breng geen stickers en dergelijke aan in het gebied rondom de hoek van de achterbumper.

Het systeem dient alleen voor uw gemak. Zelfs als een voorwerp zich binnen de waarschuwingszone bevindt, kunnen de volgende situaties voorkomen:

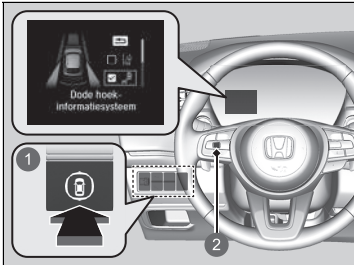

- Het controlelampje van het dode hoek-informatiesysteem gaat niet branden en  **Dode hoek-informatie niet beschikbaar** wordt weergegeven op de interface voor bestuurdersinformatie.
- Het controlelampje van het dode hoek-informatiesysteem kan ook gaan branden wanneer de melding wordt weergegeven.

## Dode hoek-informatiesysteem aan/uit



- 1 Schakelaar veiligheidsondersteuning
- 2 Selectiewieltje links

Doe het volgende wanneer u het dode hoek-informatiesysteem in- en uitschakelt.

1. Druk op de schakelaar voor veiligheidsondersteuning.
2. Draai het linker selectiewieltje naar het symbool  en druk erop.
  - ▶ Er verschijnt een bericht op de interface voor bestuurdersinformatie wanneer het systeem wordt in- of uitgeschakeld.
  - ▶ Er verschijnt een vinkje in het vak en het symbool  wordt groen wanneer het systeem is ingeschakeld. Het vinkje verdwijnt en het symbool  wordt grijs wanneer het systeem is uitgeschakeld.

Het dode hoek-informatiesysteem blijft in de eerdere gekozen instelling - ingeschakeld (vinkje) of uitgeschakeld (geen vinkje) - telkens wanneer u de motor start.

## ☒ Dode hoek-informatiesysteem\*

U kunt ook de inhoud van de veiligheidsondersteuning selecteren via de interface voor bestuurdersinformatie.

- ☒ **Interface voor bestuurdersinformatie** BLZ. 135

U kunt de instelling van het dode hoek-informatiesysteem wijzigen.

- ☒ **Instelbare functies** BLZ. 304

## ■ Omstandigheden en beperkingen van het dode hoek-informatiesysteem

Het controlelampje van het dode hoek-informatiesysteem kan onder de volgende omstandigheden mogelijk niet gaan branden:

- Er is een groot snelheidsverschil tussen uw voertuig en het voertuig op de naastgelegen rijstrook.
- Een voertuig is geparkeerd in een zijstraat.
- Een object dat niet wordt gedetecteerd door de radarsensoren nadert of passeert uw voertuig.
- Een voertuig in de aangrenzende rijstrook is een motorfiets of ander klein voertuig.

Het dode hoek-informatiesysteem werkt mogelijk niet goed wanneer:

- U bij een kruising de hoek om gaat.
- Objecten (van rails, lantaarnpalen, bomen, enz.) worden gedetecteerd.
- Een object dat radiogolven niet goed weerkaatst, zoals een motorfiets, zich in de waarschuwingszone bevindt.
- U op een bochtige weg rijdt.
- Een voertuig van een andere rijstrook naar de rijstrook aangrenzend aan uw voertuig gaat.
- Het systeem signaalinterferentie waarneemt zoals de radarsensoren van een ander voertuig of sterke radiogolven opvangt van een locatie in de buurt.
- De achterbumper of het gebied rond de radarsensoren bedekt is met vuil, modder, sneeuw, ijs, enz.
- De achterbumper of het gebied rond de radarsensoren beschadigd of vervormd is.
- U in slecht weer rijdt (zware regen, sneeuw en mist).
- U een scherpe bocht neemt of rijdt op een hobbelige weg waarbij het voertuig iets kantelt.

## Hoogspanningsaccu

---

De hoogspanningsaccu loopt geleidelijk leeg, zelfs als het voertuig niet in gebruik is. Als gevolg hiervan wordt, als uw voertuig gedurende een langere periode staat geparkeerd, het laadniveau van de accu laag. Langere perioden met een laag laadniveau verkorten de levensduur van de accu. Rijd ten minste eenmaal per 3 maanden 30 minuten lang met uw voertuig om het laadniveau van de accu te handhaven.

Extreem hoge temperaturen kunnen van invloed zijn op de levensduur van de accu. U kunt de effecten minimaliseren door in de zomer het voertuig in de schaduw te parkeren.

### ⌘ Hoogspanningsaccu

Let erop dat u de hoogspanningsaccu niet te veel ontladtd. Als het accuniveau tot bijna nul daalt, wordt het onmogelijk om het voedingssysteem te starten.

## Beeld koplampen afstellen

Het besturen van een voertuig met het stuur rechts in rechts verkeer of een voertuig met het stuur links in links verkeer veroorzaakt schittering van koplampen bij tegenliggers. U dient met behulp van afdektape de verspreiding van de koplampstraal aan te passen.

### Modellen met stuur links

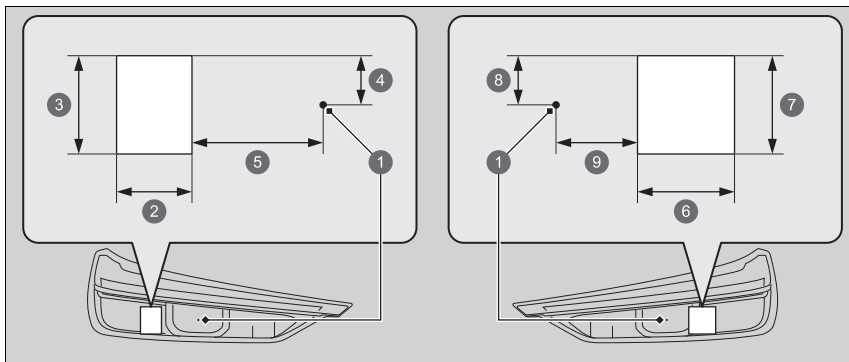

- 1 Middelpunt
- 2 43 mm
- 3 45 mm
- 4 23 mm
- 5 74 mm
- 6 53 mm
- 7 45 mm
- 8 23 mm
- 9 44 mm

### Beeld koplampen afstellen

Zorgt dat u de tape niet op de verkeerde plek aanbrengt. Als de koplampstraal onjuist wordt verspreid, kan dit in strijd zijn met de in uw land geldende wet- en regelgeving. Vraag bij uw dealer om meer informatie.

Modellen met stuur rechts

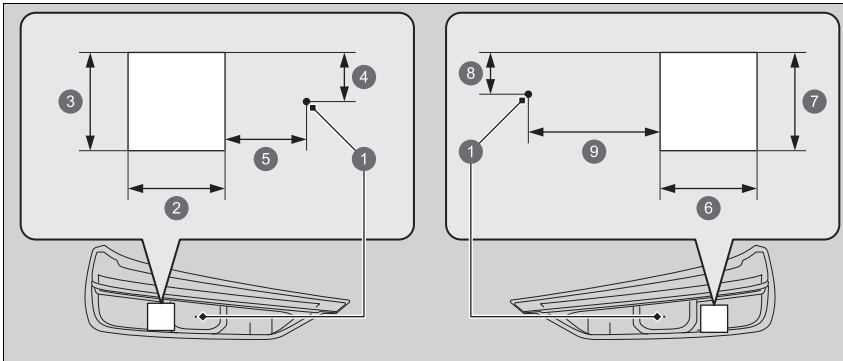

- 1 Middelpunt
- 2 53 mm
- 3 45 mm
- 4 23 mm
- 5 42 mm
- 6 44 mm
- 7 45 mm
- 8 23 mm
- 9 72 mm

1. Maak twee stukken afdektape klaar, zoals afgebeeld.
  - Gebruik verduisterend afdektape, zoals waterdicht afdichttape.
2. Plak de tape als afgebeeld op het glas.



Honda Sensing is een bestuurdersondersteuningssysteem dat gebruik maakt van twee verschillende sensoren: een groothoekcamera die achter de binnenspiegel aan de binnenkant op de voorruit is bevestigd en radarsensoren die achter de voor- en achterbumper zijn gemonteerd.

Honda Sensing heeft de volgende functies.

## ■ De functies die zonder schakelaar worden geactiveerd

- Botsingsbeperkingssysteem (CMBS) ➡ BLZ. 405
- Remregeling lage snelheid ➡ BLZ. 417
- Road Departure Mitigation-systeem ➡ BLZ. 453
- Verkeersbordenherkenningssysteem ➡ BLZ. 461

## ■ De functies die met een schakelaar worden geactiveerd

- Adaptive Cruise Control (ACC) met Low Speed Follow ➡ BLZ. 423
- Lane Keeping Assist-systeem (LKAS) ➡ BLZ. 441

## ■ Bedieningsschakelaars voor Adaptive Cruise Control (ACC) met Low Speed Follow/Lane Keeping Assist System (LKAS)

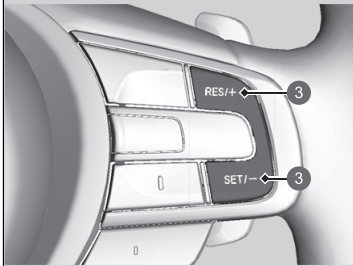
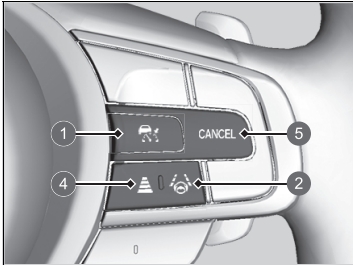

- 1 Knop** 

Druk hierop om de stand-bymodus voor ACC met Low Speed Follow te activeren. Of druk hierop om het systeem te annuleren.
- 2 Knop LKAS**

Druk hierop om de stand-bymodus voor LKAS te activeren. Of druk hierop om het systeem te annuleren.
- 3 Knoppen RES/+ en SET/-**

Druk hierop om ACC met Low Speed Follow in te stellen of te hervatten of om de voertuigsnelheid aan te passen.
- 4 Afstandsknop**

Druk hierop om de volgafstand van ACC met Low Speed Follow te wijzigen.
- 5 Knop CANCEL**

Druk hierop om ACC met Low Speed Follow te annuleren.

## ■ Informatie op meter

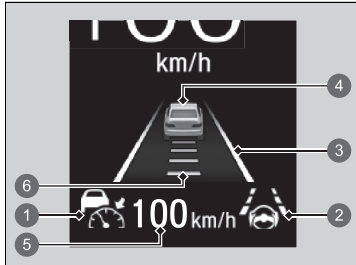

U kunt de huidige status van Adaptive Cruise Control (ACC) met Low Speed Follow en het Lane Keeping Assist System (LKAS) bekijken.

- 1 Geeft aan dat ACC met Low Speed Follow kan worden geactiveerd.
  - Wit: Het systeem is stand-by.
  - Groen: Het systeem is ingeschakeld.
  - Amber: Er is een probleem met het systeem.
- 2 Geeft aan dat LKAS kan worden geactiveerd.
  - Wit: Het systeem is stand-by.
  - Groen: Het systeem is ingeschakeld.
  - Amber: Er is een probleem met het systeem.
- 3 Geeft aan dat LKAS is geactiveerd en of er wel of geen rijstrookmarkeringen worden gedetecteerd.
  - Witte lijnen: Er worden rijstrookmarkeringen gedetecteerd.
  - Groene lijnen: Het systeem is ingeschakeld.
  - Oranje lijnen: Verlaten van de rijstrook wordt gedetecteerd.
- 4 Geeft aan of ACC met Low Speed Follow de voorligger al dan niet heeft gedetecteerd.
- 5 Geeft aan dat ACC met Low Speed Follow de ingestelde voertuigsnelheid toont.
  - Wit: Ingestelde voertuigsnelheid
  - Grijs: Eerder ingestelde snelheid
- 6 Geeft aan dat ACC met Low Speed Follow de ingestelde voertuigafstand toont.

## Botsingsbeperkingsysteem (CMBS)

Het systeem kan u helpen wanneer het bepaalt dat een risico bestaat dat uw voertuig botst tegen een voorligger (ook motorfietsen), een tegenligger, voetgangers of een fiets (rijdende fiets).

Het CMBS is ontwikkeld om u te waarschuwen wanneer de kans op een botsing bestaat en om de voertuigsnelheid te verlagen om een botsing te voorkomen en de ernst van de botsing te minimaliseren.

### ▣ Botsingsbeperkingsysteem (CMBS)

#### **Belangrijke veiligheidsherinnering**

Het CMBS is ontwikkeld om de ernst van een onvermijdbare botsing te verminderen. Het voorkomt geen botsingen noch stopt het het voertuig automatisch. Het is nog steeds uw verantwoordelijkheid om naargelang de rijomstandigheden het rempedaal en het stuurwiel op juiste wijze te bedienen.

Onder bepaalde omstandigheden kan het mogelijk zijn dat het CMBS niet geactiveerd wordt of een voertuig voor uw voertuig niet detecteert:

#### ➤ **CMBS-omstandigheden en -beperkingen**

BLZ. 410

Er is meer informatie beschikbaar over het omgaan met de groothoekcamera aan de voorzijde waarmee dit systeem is uitgerust.

#### ➤ **Groothoekcamera voorzijde** BLZ. 468

Als het CMBS is geactiveerd, blijft dit werken, zelfs als het gaspedaal gedeeltelijk wordt ingetrapt. Het wordt echter wel uitgeschakeld als het gaspedaal volledig wordt ingetrapt.

## ■ Hoe het systeem werkt

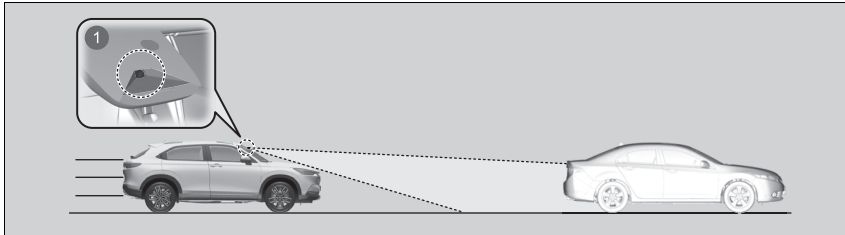

① De groothoekcamera aan de voorzijde bevindt zich achter de achteruitkijkspiegel.

Het systeem begint de weg vóór u te bewaken wanneer de voertuigsnelheid ongeveer 5 km/h of hoger is en er vóór u een voertuig, voetganger of rijdende fiets is.

Het CMBS wordt geactiveerd wanneer:

- Het verschil in snelheid tussen uw voertuig en een voertuig, voetganger of rijdende fiets die vóór u is gedetecteerd, wordt ongeveer 5 km/h of hoger met een risico op een botsing.
- Uw voertuig met een snelheid van ongeveer 30 km/h of minder rijdt en er een risico op een frontale botsing met een tegenligger bestaat wanneer u op een kruising links<sup>\*1</sup>/rechts<sup>\*2</sup> afslaat.
- Uw rijdsnelheid ongeveer 100 km/h of minder is en het systeem vaststelt dat er kans is op een botsing met:
  - Er is een tegenligger of een stilstaand voertuig vóór u gedetecteerd.
  - Er is een voetganger of rijdende fiets vóór u gedetecteerd.

\*1: Modellen met het stuur links

\*2: Modellen met het stuur rechts

## ☞ Hoe het systeem werkt

De groothoekcamera aan de voorzijde in het CMBS is tevens ontworpen om voetgangers te detecteren.

Onder bepaalde omstandigheden is het echter mogelijk dat deze functie voor voetgangersdetectie niet wordt geactiveerd of een voetganger vóór uw voertuig niet detecteert.

Raadpleeg de volgende lijst om te zien welke omstandigheden betrekking hebben op beperkingen van de voetgangersdetectie.

### ☒ CMBS-omstandigheden en -beperkingen

BLZ. 410

Het CMBS wordt geannuleerd wanneer uw voertuig stopt of het systeem vaststelt dat er geen kans meer is op een aanrijding.

Het CMBS kan ook worden geannuleerd wanneer een bestuurder het stuurwiel en het rem- of gaspedaal bedient om een botsing te voorkomen.

### ■ Wanneer het systeem wordt geactiveerd

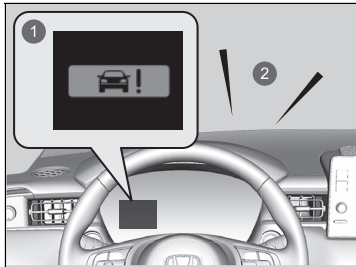

Het systeem waarschuwt via geluidssignalen en meldingen op het display dat er een botsing kan ontstaan en stopt hiermee wanneer de botsing is vermeden.

- ▶ Neem de juiste maatregelen om een botsing te voorkomen (remmen, van rijstrook veranderen, enz.)

- ① Visuele waarschuwingen
- ② Geluidssignaal

U kunt via de instelopties op het audio-/informatiescherm de afstand tussen voertuigen (**Ver/Normaal/Dichtbij**) wijzigen waarbij de vroegste waarschuwing voor een botsing wordt weergegeven.

➤ **Instelbare functies** BLZ. 304

## ■ Waarschuwingsfasen bij botsingen

Het systeem heeft drie waarschuwingsfasen voor een mogelijke botsing. Afhankelijk van de omstandigheden kan het echter gebeuren dat het CMBS niet alle fasen doorloopt voordat de laatste fase begint.

Afstand tussen voertuigen		CMBS		
		De sensoren detecteren een voertuig	Hoorbare en visuele WAARSCHUWINGEN	Remmen
Fase een		Er bestaat een risico op een botsing met het voertuig voor u.	Bij de instelling <b>Ver</b> worden visuele en hoorbare waarschuwingen gegeven op een grotere afstand van een vóór u rijdend voertuig dan bij <b>Normaal</b> en bij de instelling <b>Dichtbij</b> op een kortere afstand dan bij <b>Normaal</b> .	—
Fase twee		Het risico op een botsing is toegenomen, de reactietijd is verminderd.	Zichtbare en hoorbare waarschuwingen.	Licht bediend
Fase drie		Het CMBS bepaalt dat een botsing onvermijdelijk is.		Krachtig bediend

- ① Uw voertuig
- ② Voertuig voor u
- ③ Ver
- ④ Normaal
- ⑤ Dichtbij

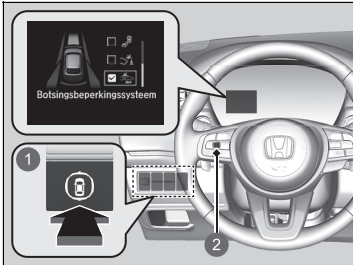

Rijden

## CMBS Aan en Uit



- 1 Schakelaar veiligheidsondersteuning
- 2 Selectiewieltje links

Doe het volgende wanneer u het CMBS in- en uitschakelt.

1. Druk op de schakelaar voor veiligheidsondersteuning.
2. Draai het linker selectiewieltje naar het symbool  en druk erop.
  - ▶ Er verschijnt een bericht op de interface voor bestuurdersinformatie wanneer het systeem wordt in- of uitgeschakeld.
  - ▶ Er verschijnt een vinkje in het vak en het symbool  wordt groen wanneer het systeem is ingeschakeld. Het vinkje verdwijnt en het symbool  wordt grijs wanneer het systeem is uitgeschakeld.

Het CMBS wordt ingeschakeld telkens wanneer u het voedingssysteem inschakelt, zelfs wanneer u het tijdens de laatste rit met uw voertuig hebt uitgeschakeld.

## ☒ Botsingsbeperkingssysteem (CMBS)

U kunt het CMBS niet uitschakelen tijdens het rijden.

Het CMBS wordt mogelijk automatisch uitgeschakeld en het controlelampje van de veiligheidsondersteuning (amber) gaat branden en blijft branden onder bepaalde omstandigheden.

### ☒ CMBS-omstandigheden en -beperkingen BLZ. 410

Het CMBS wordt niet geactiveerd gedurende ongeveer 15 seconden nadat het voedingssysteem is ingeschakeld.

U kunt ook de inhoud van de veiligheidsondersteuning selecteren via de interface voor bestuurdersinformatie.

### ☒ Interface voor bestuurdersinformatie BLZ. 135

De controlelampjes voor de Adaptive Cruise Control (ACC) met Low Speed Follow (amber), het systeem voor voertuigstabiliteitsregeling (VSA), voertuigstabiliteitsregeling (VSA) UIT, het waarschuwingssysteem voor lage bandenspanning en de veiligheidsondersteuning (amber) gaan mogelijk branden in amber en er wordt een bericht op de meter weergegeven, wanneer u de voedingsmodus op AAN zet nadat de 12V-accu opnieuw is aangesloten. Rijd een korte afstand met een snelheid van meer dan 20 km/h. Alle genoemde controlelampjes zouden uit moeten gaan. Als er een niet uit gaat, laat u het voertuig door een dealer controleren.

Laat het voertuig door een dealer controleren als u ongewoon gedrag van het systeem bemerkt (als het waarschuwingsbericht bijvoorbeeld te vaak wordt weergegeven).



## ■ CMBS-omstandigheden en -beperkingen

Het systeem wordt mogelijk automatisch uitgeschakeld en het controlelampje van de veiligheidsondersteuning (amber) gaat branden onder bepaalde omstandigheden. Onderstaand vindt u enkele voorbeelden van deze omstandigheden. Andere omstandigheden kunnen bepaalde functies van het CMBS verminderen.

➤ **Groothoekcamera voorzijde** BLZ. 468

### ■ Omgevingsomstandigheden

- Rijden bij slecht weer (regen, mist, sneeuw, enz.).
- Plotselinge veranderingen tussen licht en donker zoals bij het in- of uitrijden van een tunnel, of de schaduwen van bomen, gebouwen, enz.
- Wanneer de zon laag staat (bijvoorbeeld bij zonsopgang of schemering).
- Sterk licht wordt gereflecteerd op voertuigen, voetgangers, rijdende fietsen of wegoppervlakken.
- Er spat water van een voorligger af of er wordt sneeuw weggeblazen.
- Rijden in de nacht of onder donkere omstandigheden zoals in een tunnel (vanwege slechte lichtomstandigheden worden voertuigen, voetgangers of rijdende fietsen mogelijk niet verlicht).

### ■ Staat van het wegdek

- Rijden op bochtige, slingerende, golvende of hellende wegen.
- Er bevindt zich een laagje water of er zijn plassen op het wegdek.
- Rijden op hobbelige wegen (besneeuwde of onverharde wegen, etc.).
- Uw voertuig wordt flink heen en weer geschud op oneffen wegoppervlakken.

**■ Staat van het voertuig**

- Het voertuig kantelt als gevolg van zware voorwerpen in de bagageruimte of op de achterbank.
- Er zijn sneeuwkettingen gemonteerd.
- Rijden in de nacht of onder donkere omstandigheden (zoals in tunnels) met de koplampen uitgeschakeld.
- De voorkant van de groothoekcamera aan de voorzijde is bedekt met vuil, mist, regen, modder, natte sneeuw, afdichtingen, accessoires, stickers, of een laagje op de voorruit.
- Er zitten resten op de voorruit als gevolg van de ruitenwissers.
- Als de verlichting zwak is door vuil op de koplampen of als het zicht in het donker slecht is doordat de koplampen niet goed zijn afgesteld.
- Een abnormale band- of wielconditie (onjuiste maat, verschillende maten of constructie, onjuiste bandenspanning, enz.).
- De ophanging is aangepast.

■ **Voorbeelden van beperkingen met betrekking tot de juiste detectie door de groothoekcamera aan de voorzijde als gevolg van de toestand van de voorligger, tegenliggers, voetgangers of rijdende fietsen**

- De afstand tussen uw voertuig en de voorligger, tegenligger, voetganger of de rijdende fiets vóór u is te klein.
- De voorligger, tegenligger, voetganger of de rijdende fiets vóór u snijdt u plotseling af of wijkt uit.
- De fiets is gestopt.
- De tegenligger of voorligger bevindt zich aan de zijkant.
- Wanneer de voorligger, tegenligger, voetganger of rijdende fiets wegvalt tegen de achtergrond, waardoor het systeem deze niet kan herkennen.
- Wanneer meerdere voetgangers of fietsen vóór u zich bewegen in een groep.
- Wanneer een voetganger of rijdende fiets de weg te snel oversteekt.
- Een voetganger of rijdende fiets nadert vanuit de tegenovergestelde richting.
- Op een donkere plaats branden de koplampen van de voorligger of tegenligger aan één kant of aan geen enkele kant.
- Wanneer een deel van een voetganger (hoofd, ledematen, etc.) door bagage wordt verborgen.
- Wanneer een voetganger voorovergebogen staat of op zijn/haar hurken zit, met de handen omhoog staat of rent.
- Wanneer de voetganger kleiner is dan ongeveer 1 meter of langer is dan ongeveer 2 meter.
- Wanneer de voetganger een wandelwagen of fiets duwt.

⊠ Botsingsbeperkingssysteem (CMBS)

Zorg ervoor dat alle banden van dezelfde maat en hetzelfde type en merk zijn en dat deze gelijkmatig zijn versleten. Als u banden van verschillende maten, typen, merken of slijtagetoestanden gebruikt, werkt het systeem mogelijk niet goed.

Pas de ophanging niet aan. Als u de hoogte van het voertuig wijzigt, werkt het systeem mogelijk niet goed.

### ■ Voorbeelden van andere beperkingen met betrekking tot detectie of werking van het systeem

- Wanneer de voorligger een kleine motorfiets, een motorfiets met een zijspan, een rolstoel of ander voertuig met een speciale vorm is.
- Wanneer een voertuig aan de achterzijde lager is dan aan de voorzijde, zoals vrachtwagens die geen lading vervoeren of een smal voertuig.
- Wanneer de voorligger, tegenligger, voetganger of rijdende fiets zich niet vóór het voertuig bevindt.
- Het snelheidsverschil tussen uw voertuig en de voorligger, tegenligger, voetganger of rijdende fiets is aanzienlijk groot.
- Wanneer de voorligger of de rijdende fiets vóór u plotseling afremt.
- Wanneer de bestuurder het rempedaal en het stuurwiel bedient om een botsing te voorkomen.
- Wanneer u de voorligger, tegenligger, voetgangers of rijdende fietsen nadert terwijl u snel accelereert of het stuurwiel bedient (behalve bij links<sup>\*1</sup>/rechts<sup>\*2</sup> afslaan op een kruising, etc.)<sup>\*3</sup>.
- Als de rijdende fiets een kinderfiets, een vouwfiets, driewieler of andere fiets met kleine banden of een lange fiets zoals een tandemfiets is.
- Wanneer de groothoekcamera aan de voorzijde de vorm van de voorligger, tegenligger, voetganger of rijdende fiets niet correct kan identificeren.
- Wanneer de minimale bodemspeling van de voorligger extreem hoog is.

\*1: Modellen met het stuur links

\*2: Modellen met het stuur rechts

\*3: Wanneer het risico op een frontale botsing met de tegenligger bestaat tijdens het afslaan naar links<sup>\*1</sup>/rechts<sup>\*2</sup>, wordt het CMBS geactiveerd. Dit systeem wordt echter mogelijk niet geactiveerd als u plotseling aan het stuurwiel draait.

### ■ Automatische uitschakeling

Het CMBS wordt mogelijk automatisch uitgeschakeld en het controlelampje van de veiligheidsondersteuning (amber) gaat branden en blijft branden als:

- U gedurende een lange periode offroad of op een bergweg of een bochtige of slingerende weg rijdt.
- Rijden bij slecht weer (regen, mist, sneeuw, enz.).
- Rijden met de parkeerrem ingeschakeld.
- De temperatuur van de groothoekcamera aan de voorzijde wordt te hoog.
- De voorkant van de groothoekcamera aan de voorzijde is bedekt met vuil, mist, regen, modder, natte sneeuw, afdichtingen, accessoires, stickers, of een laagje op de voorruit.
- Een abnormale conditie van de band is gedetecteerd (onjuiste bandenmaat, lekke band, enz.).

Zodra de condities waardoor CMBS werd uitgeschakeld, verbeteren of worden opgelost (bijv. reinigen), wordt het systeem weer ingeschakeld.

## ■ Met kleine kans op een botsing

Zelfs als de kans op een botsing gering is, wordt het CMBS onder de volgende omstandigheden mogelijk toch geactiveerd:

- Uw voertuig nadert of passeert een ander voertuig dat links- of rechtsaf slaat.
- Uw voertuig nadert een ander voertuig voor u en u wisselt van rijstrook om in te halen.
- Uw voertuig nadert een ander voertuig op een kruispunt, enz.

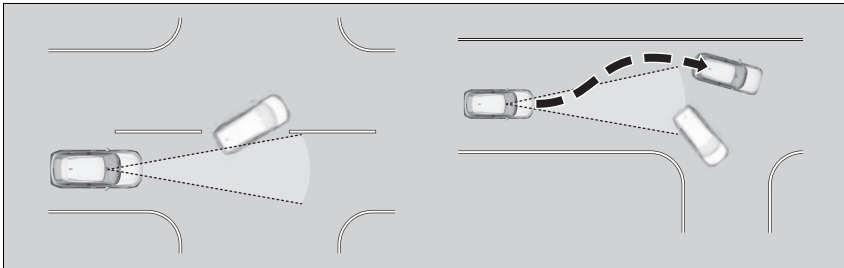

- Bij het rijden onder een lage of smalle tunnel bij een snelheid die ruim boven de snelheidslimiet ligt.
- Als er verkeersborden of constructies zoals vangrails naast de weg langs een bocht staan.

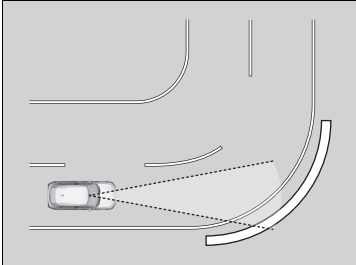

- Tijdens het rijden door bochten komt uw voertuig op een punt waar een tegenligger recht vóór u rijdt.

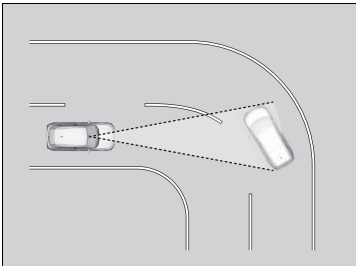

- Bij het naderen van stilstaande voertuigen of muren, zoals bij het parkeren.

## Remregeling lage snelheid

De radarsensoren van het systeem op de voor- en achterbumper van het voertuig detecteren de kans op een botsing met een muur of andere obstakels tijdens normaal rijden of wanneer het gaspedaal met te veel kracht wordt ingetrapt. Het systeem helpt vervolgens botsingen vermijden en beperkt de schade bij botsingen door te helpen bij het remmen en/of de vermogensafgifte te beperken.

### Remregeling lage snelheid

## ⚠ WAARSCHUWING

De remregeling lage snelheid kan geen botsingen voorkomen en de schade als gevolg van een botsing niet beperken wanneer het gaspedaal per ongeluk of met te veel kracht is ingetrapt.

Wanneer u te veel op dit systeem vertrouwt, kan dit een botsing met ernstig of dodelijk letsel tot gevolg hebben.

U bent ervoor verantwoordelijk om altijd de positie van de schakelselectie en van het pedaal te controleren, alert te zijn op uw omgeving en het voertuig veilig te gebruiken.

Als de remregeling voor lage snelheid wordt geactiveerd in een situatie waarin u niet wilt dat de remmen automatisch worden bediend (bijvoorbeeld wanneer het voertuig zich op een spoorwegovergang bevindt), trapt u het rempedaal in om het systeem uit te schakelen en te blijven rijden zoals bedoeld.

Als het systeem wordt geactiveerd door stoepranden, wielstoppers of niveaunderschillen op de weg en u niet kunt parkeren of eromheen kunt rijden, schakel dan het systeem uit.



## ■ Hoe het systeem werkt

### ■ Remregeling lage snelheid

De remregeling lage snelheid geeft zichtbare en hoorbare waarschuwingen wanneer de voertuigsnelheid tussen ongeveer 2 en 10 km/h ligt en de kans op een botsing met een muur of ander obstakel bestaat. Daarnaast biedt het systeem ondersteuning tijdens het remmen.

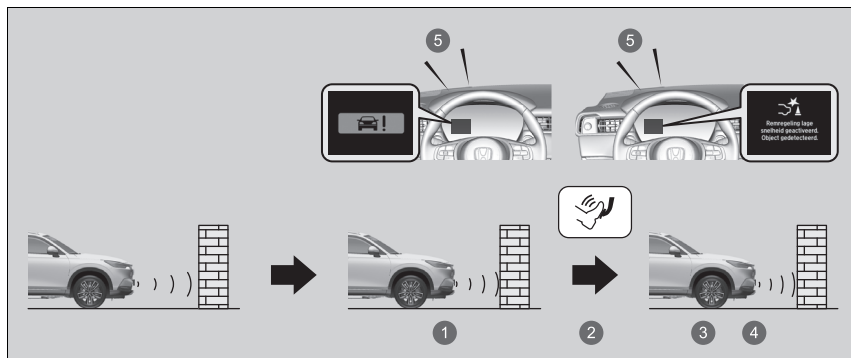

- 1 Het voertuig remt
- 2 De bestuurder trapt het rempedaal in
- 3 Stoppen
- 4 Laat rem los nadat het voertuig tot stilstand is gebracht
- 5 Claxon

Wanneer alleen de sensoren achter worden uitgeschakeld met behulp van het parkeersensorsysteem, werkt de remregeling lage snelheid niet tijdens het achteruitrijden.

► **Alle sensoren achter uitschakelen** BLZ. 487

## ► Remregeling lage snelheid

Zie de volgende pagina voor informatie over de juiste hantering van de radarsensoren.

► **Radarsensoren** BLZ. 470

Enkele seconden nadat het systeem is ingeschakeld, zal het voertuig de rem loslaten en beginnen te rijden. Houd het rempedaal ingetrapt of zet de transmissie in de stand **P** om te zorgen dat het voertuig stil blijft staan.

Om te voorkomen dat het systeem wordt geactiveerd wanneer dit niet nodig is, moet u het altijd uitschakelen wanneer onderhoud aan het voertuig wordt uitgevoerd, tijdens het laden op schepen, vrachtwagens, enz. of bij het gebruik van een rollenbank tijdens inspecties.

### ■ Gasklepregeling botsingsbeperking en gasklepregeling botsingsbeperking achter

Wanneer het voertuig stilstaat of de snelheid lager dan 10 km/h is en zich in de buurt van de voor- of achterkant een obstakel zoals een muur bevindt of wanneer het gaspedaal te hard wordt ingetrapt, geeft het systeem een zichtbare en hoorbare waarschuwing. Tegelijkertijd voorkomt het systeem dat het voertuig plotseling naar voren of naar achteren beweegt door het vermogen van het voedingssysteem te beperken. Vervolgens wordt de remregeling lage snelheid geactiveerd wanneer het voertuig het obstakel nadert.

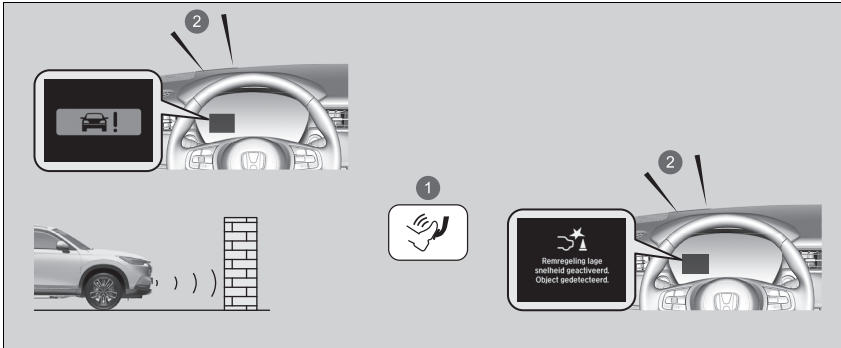

- 1 Per ongeluk intrappen van het gaspedaal/vermogen van het voedingssysteem wordt beperkt
- 2 Claxon

De gasklepregeling botsingsbeperking en gasklepregeling botsingsbeperking achter worden in de volgende situaties niet geactiveerd.

Bij vooruitrijden:

Wanneer u op een steile helling rijdt of de schakelselectie in de stand **P**, **R** of **N** staat.

Bij achteruitrijden:

Wanneer u op een steile helling rijdt of de schakelselectie in een andere stand dan **R** staat.

Wanneer alleen de sensoren achter worden uitgeschakeld met behulp van het parkeersensorsysteem, werkt de beperking van de vermogensafgifte niet tijdens het achteruitrijden.

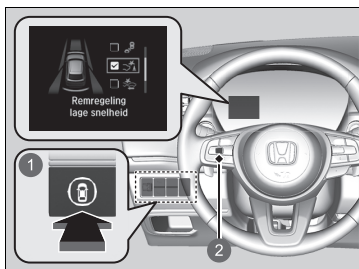

► **Alle sensoren achter uitschakelen** BLZ. 487

## ■ Het systeem in- en uitschakelen



- 1 Schakelaar veiligheidsondersteuning
- 2 Selectiewieltje links

Doe het volgende wanneer u het systeem in- en uitschakelt.

1. Druk op de schakelaar voor veiligheidsondersteuning.
2. Draai het selectiewieltje links naar het symbool en druk erop.
  - Er verschijnt een bericht op de interface voor bestuurdersinformatie wanneer het systeem wordt in- of uitgeschakeld.
  - Er verschijnt een vinkje in het vak en het symbool  wordt groen wanneer het systeem is ingeschakeld. Het vinkje verdwijnt en het symbool  wordt grijs wanneer het systeem is uitgeschakeld.

Het systeem wordt ingeschakeld telkens wanneer u het voedingssysteem inschakelt, zelfs wanneer u het tijdens de laatste rit met uw voertuig hebt uitgeschakeld.

## ►► Het systeem in- en uitschakelen

U kunt ook de inhoud van de veiligheidsondersteuning selecteren via de interface voor bestuurdersinformatie.

► **Interface voor bestuurdersinformatie**  
BLZ. 135

De remregeling lage snelheid wordt mogelijk tijdelijk uitgeschakeld wanneer de 12V-accu opnieuw is aangesloten. Het systeem wordt automatisch ingeschakeld zodra het voertuig gedurende enige tijd met een snelheid hoger dan 20 km/h rijdt. Laat het voertuig door een dealer controleren als het systeem niet wordt ingeschakeld.

## ■ Voorwaarden voor annuleren

Voorwaarden voor gasklepregeling botsingsbeperking en gasklepregeling botsingsbeperking achter.

- Het gaspedaal wordt niet langer ingedrukt.
- Het gaspedaal wordt gedurende ongeveer vier seconden ingetrapt.
- Het rempedaal is ingetrapt.
- Er wordt aan het stuurwiel gedraaid en een botsing wordt voorkomen.

Voorwaarden voor het annuleren van de remregeling lage snelheid.

- Sinds de activering is een bepaalde periode verstreken.

## ■ Voorwaarden en beperkingen remregeling lage snelheid

Het systeem werkt mogelijk niet goed onder de volgende omstandigheden:

### ■ Voorbeelden van obstakels die de radarsensor niet detecteert

- Obstakels die geluidsgolven niet goed weerkaatsen, zoals personen, sneeuw, stoffen, sponzen, enz.
- Dunne obstakels, zoals hekken, fietsen, verkeersborden, enz.
- Korte of kleine obstakels.
- Obstakels die zich direct vóór de bumper bevinden.
- Bewegende voorwerpen of obstakels die plotseling de weg op komen.
- Obstakels die niet loodrecht op de grond staan.

### ⌘ Voorwaarden voor annuleren

Zodra de remregeling lage snelheid eenmaal is geactiveerd, wordt het niet nogmaals voor hetzelfde obstakel geactiveerd.

Wanneer u een bepaalde afstand met het voertuig hebt gereden, kan het systeem mogelijk opnieuw worden geactiveerd.

De remregeling voor lage snelheid wordt afzonderlijk geactiveerd bij vooruit- en achteruitrijden. (Bijvoorbeeld als de regeling wordt geactiveerd bij vooruitrijden, kan het vervolgens direct opnieuw worden geactiveerd bij achteruitrijden.)

Wanneer de remregeling lage snelheid is geactiveerd, moet u echter enige tijd met het voertuig rijden om het systeem te resetten voordat de gasklepregeling botsingsbeperking weer kan worden geactiveerd.

■ **Voorbeelden van situaties waarin de radarsensor geen obstakels kan detecteren**

- De radarsensor is vuil (bedekt met sneeuw, water, modder, enz.).
- Het voertuig is te warm of te koud.
- Er wordt snel aan het stuurwiel gedraaid wanneer het voertuig een obstakel onder een hoek nadert.

■ **Voorbeelden van andere omstandigheden waaronder het systeem mogelijk niet goed werkt**

- Het voertuig helt naar achteren door een zware lading of wijzigingen aan de ophanging.
- Een abnormale band- of wielconditie (onjuiste maat, verschillende maten of constructie, onjuiste bandenspanning, enz.).
- Slechte weersomstandigheden zoals zware regenval, mist, sneeuw, zandstorm, enz.
- De omgevingstemperatuur/vochtigheid is te hoog of te laag.
- Bij het afrijden van een zeer steile helling.
- Wanneer het voertuig zich in de buurt bevindt van andere voertuigen met radarsensoren of andere voorwerpen die ultrasone golven uitzenden.

■ **Situaties waarin het systeem mogelijk wordt geactiveerd ook al is er geen kans op een botsing**

- Tijdens het rijden langs lage hekken of door een smalle poort.
- Tijdens het rijden op oneffen wegdek, op gras of terrasgewijze ondergronden.
- Bij een schuine pilaar of wand op een hoge positie.
- Wanneer zich obstakels langs de weg bevinden.
- Tijdens het naderen van vlaggen, takken, slagbomen, enz.
- Tijdens het rijden op wegen die onder water staan.

## Adaptive Cruise Control (ACC) met Low Speed Follow

Dit systeem helpt bij het handhaven van een constante snelheid van het voertuig en een ingestelde afstand tussen uw voertuig en een voertuig dat voor u is gedetecteerd. Als het gedetecteerde voertuig tot stilstand komt, kan ACC met LSF afremmen en uw voertuig tot stilstand brengen, zonder dat u uw voet op de rem of het gaspedaal hoeft te houden. Wanneer ACC met Low Speed Follow de voertuigsnelheid verlaagt door de remmen te bedienen, gaan de remlichten van het voertuig branden.

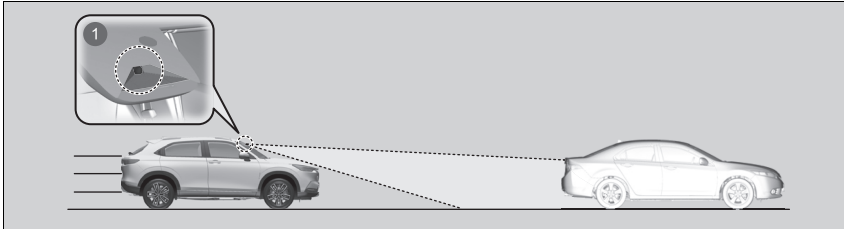

1 De groothoekcamera aan de voorzijde bevindt zich achter de achteruitkijkspiegel.

- Voertuigsnelheid voor ACC met Low Speed Follow: **Er wordt een voorligger gedetecteerd binnen het bereik van ACC met Low Speed Follow** - ACC met Low Speed Follow werkt bij snelheden tot 180 km/h.  
**Er wordt geen voertuig gedetecteerd binnen het bereik van ACC met Low Speed Follow** - ACC met Low Speed Follow werkt bij een snelheid van 30 km/h of hoger.
- Schakelstand voor ACC met Low Speed Follow: In **D**.

### Adaptive Cruise Control (ACC) met Low Speed Follow

#### ⚠ WAARSCHUWING

Verkeerd gebruik van ACC met Low Speed Follow kan tot een ongeval leiden.

Gebruik ACC met Low Speed Follow alleen tijdens het rijden op de snelweg en in goede weg- en weersomstandigheden.

#### ⚠ WAARSCHUWING

ACC met Low Speed Follow heeft een beperkte remcapaciteit en brengt het voertuig mogelijk niet op tijd tot stilstand om een botsing te voorkomen met een voertuig dat plotseling stopt voor u.

Zorg dat u altijd direct zelf het rempedaal kunt intrappen wanneer de omstandigheden dit vereisen.

#### Belangrijke herinnering

Net als bij elk ander systeem heeft de ACC met Low Speed Follow beperkingen. Gebruik het rempedaal wanneer dat nodig is en handhaaf altijd een veilige afstand tussen uw voertuig en andere voertuigen.

Er is meer informatie beschikbaar over het omgaan met de groothoekcamera aan de voorzijde waarmee dit systeem is uitgerust.

➔ **Groothoekcamera voorzijde** BLZ. 468

## ■ Het systeem inschakelen

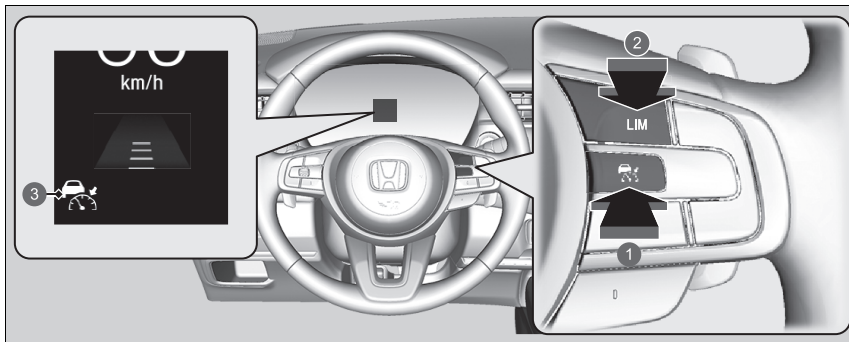

- 1 Knop Druk op de knop op het stuurwiel.
- 2 Knop **LIM**  
Als er een ander controlelampje gaat branden, druk dan op de knop **LIM** om dit te wijzigen in ACC met Low Speed Follow.
- 3 **Het controlelampje (wit) brandt op de meter.**  
ACC met Low Speed Follow is gereed voor gebruik.

## ▶ Adaptive Cruise Control (ACC) met Low Speed Follow

ACC met Low Speed Follow werkt mogelijk niet goed onder bepaalde omstandigheden.

### 🚫 Omstandigheden en beperkingen van ACC met Low Speed Follow BLZ. 431

Gebruik ACC met Low Speed Follow niet onder de volgende omstandigheden:

- Wanneer u veelvuldig wisselt van rijstrook of tijdens het rijden in een langzaam rijdende file, kan ACC met Low Speed Follow geen geschikte afstand tussen uw voertuig en de voorligger aanhouden.
- Op wegen met scherpe bochten.
- Op tolwegen of wegen met andere onderbrekingen op de rijstrook, parkeerplaatsen of locaties met slagbomen.
- Bij rijden tijdens slechte weersomstandigheden (regen, mist, sneeuw, etc.) kan ACC met Low Speed Follow de afstand tussen uw voertuig en de voorligger niet goed detecteren.
- Op wegen met gladde of bevroren ondergronden. De wielen kunnen naar buiten slippen en u kunt de macht over het stuur verliezen.
- Op wegen met steile hellingen of afdalingen.
- Op wegen met glooiende hellingen.

## De voertuigsnelheid instellen

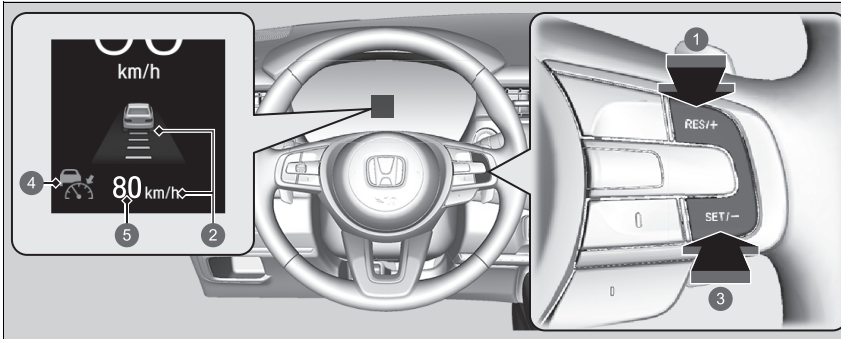

- 1 Knop **RES/+**  
Drukken en loslaten
- 2 Aan wanneer ACC met Low Speed Follow in werking treedt
- 3 Knop **SET/-**  
Drukken en loslaten
- 4  Controlelampje (groen)
- 5 Ingestelde voertuigsnelheid (wit)

## Adaptive Cruise Control (ACC) met Low Speed Follow

De controlelampjes voor de Adaptive Cruise Control (ACC) met Low Speed Follow (amber), het systeem voor voertuigstabiliteitsregeling (VSA), voertuigstabiliteitsregeling (VSA) UIT, het waarschuwingssysteem voor lage bandenspanning en de veiligheidsondersteuning (amber) gaan mogelijk branden nadat de 12V-accu opnieuw wordt aangesloten.

Rijd een korte afstand met een snelheid van meer dan 20 km/h. Het controlelampje zou uit moeten gaan. Als het lampje niet uit gaat, laat u het voertuig door een dealer controleren.

## De voertuigsnelheid instellen

U kunt de weergave van de ingestelde snelheid op het audio-/informatiescherm wijzigen van km/h in mph en omgekeerd.

➤ **Instelbare functies** BLZ. 304



**Wanneer u met een snelheid van ongeveer 30 km/h of hoger rijdt:** Haal uw voet van het pedaal en druk op de knop **RES/+** of **SET/-** wanneer u de gewenste snelheid hebt bereikt. Op het moment dat u de knop loslaat, wordt de ingestelde snelheid vastgelegd en treedt ACC met Low Speed Follow in werking.

**Wanneer u met een snelheid van minder dan ongeveer 30 km/h rijdt:** Als het voertuig rijdt en het rempedaal niet is ingetrapt, stelt u door op de knop te drukken de snelheid in op ongeveer 30 km/h, ongeacht de snelheid waarmee het voertuig op dat moment rijdt. Als uw voertuig stilstaat, kunt u de voertuigsnelheid instellen, zelfs als het rempedaal is ingetrapt.

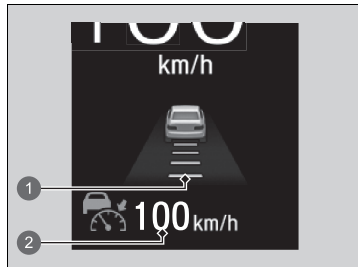

Wanneer ACC met Low Speed Follow in werking treedt, verschijnen het voertuigpictogram, de afstandsbalken en de ingestelde snelheid op de interface voor bestuurdersinformatie.

- 1 Ingestelde voertuigafstand
- 2 Ingestelde voertuigsnelheid

## ■ Wanneer in bedrijf

### ■ Er is een voorliggend voertuig

ACC met Low Speed Follow controleert of een voorliggend voertuig binnen het bereik van ACC met Low Speed Follow komt. Als wordt gedetecteerd dat dit het geval is, handhaaft het ACC met Low Speed Follow-systeem de ingestelde snelheid van uw voertuig of vermindert het deze om de ingestelde volgafstand ten opzichte van het voorliggende voertuig te handhaven.

### 🔍 De volgafstand instellen of wijzigen BLZ. 436

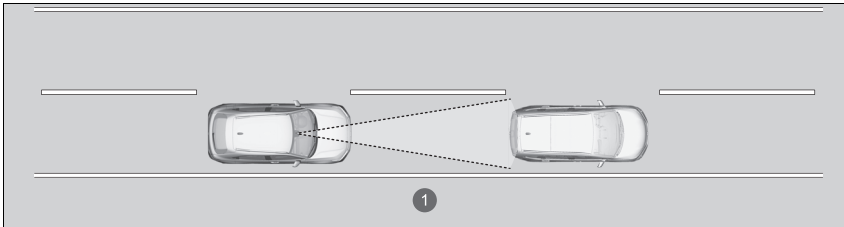

1 Bereik van ACC met Low Speed Follow: 120 m

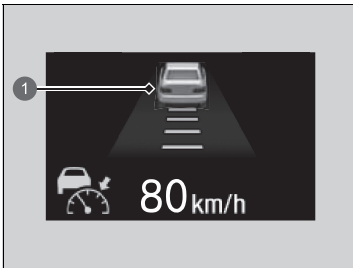

1 Op de meter verschijnt een voertuigpictogram.

Wanneer een voertuig waarvan de snelheid lager is dan uw ingestelde snelheid vóór u gaat rijden of u afsnijdt en wordt gedetecteerd door de groothoekcamera aan de voorzijde, begint uw voertuig snelheid te verminderen.

## 🔍 Wanneer in bedrijf

Als het voertuig voor u plotseling vertraagt of een ander voertuig snijdt u af, klinkt de zoemer en verschijnt er een melding op de interface voor bestuurdersinformatie.

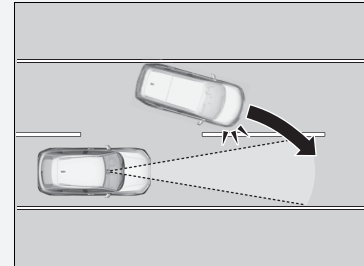

Trap het rempedaal in en handhaaf een passende afstand tot het voertuig vóór u.

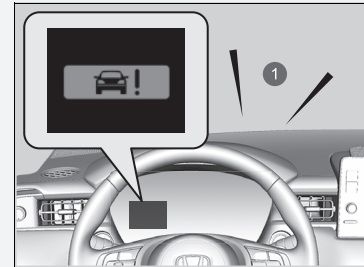

1 Geluidssignaal

### ■ Er is geen voertuig voor u

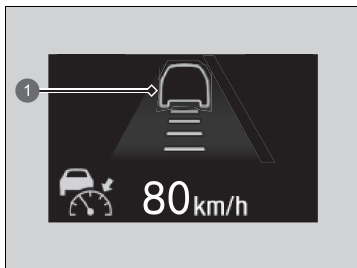

- 1 Op de meter verschijnt een voertuigpictogram met lijnomtrek.

### ■ Wanneer u het gaspedaal intrapt

U kunt de voertuigsnelheid tijdelijk verhogen. In dat geval is er geen hoorbare of visuele waarschuwing, zelfs niet als een voertuig zich binnen het bereik van ACC met Low Speed Follow bevindt.

ACC met Low Speed Follow blijft aan tenzij u het annuleert. Zodra u het gaspedaal loslaat, hervat het systeem een geschikte snelheid om de volgafstand te handhaven terwijl een voorliggend voertuig binnen het bereik van ACC met Low Speed Follow is.

Uw voertuig handhaaft de ingestelde snelheid, zonder dat u uw voet op het rempedaal of gaspedaal hoeft te houden.

Als er eerder vóór u een voertuig werd gedetecteerd dat voorkwam dat uw voertuig met de ingestelde snelheid kon rijden, verhoogt de ACC met Low Speed Follow de snelheid van uw voertuig tot de ingestelde snelheid en handhaaft deze vervolgens.

Wanneer ACC met Low Speed Follow is ingeschakeld en u op een steile afdaling rijdt, remt het systeem om een overmatige acceleratie te blokkeren en zo de ingestelde snelheid te handhaven.

De rijnsnelheid kan echter hoger worden dan de ingestelde snelheid.

### ☞ Wanneer in bedrijf

Zelfs als het interval tussen uw voertuig en het voertuig dat vóór u wordt gedetecteerd kort is, kan ACC met Low Speed Follow onder de volgende omstandigheden uw voertuig gaan versnellen:

- Het voertuig vóór u rijdt met bijna dezelfde snelheid of sneller dan uw voertuig.
- Een voertuig dat u afsnijdt, gaat sneller dan uw voertuig en de afstand tussen de voertuigen wordt geleidelijk groter.

U kunt het systeem ook zodanig instellen dat een pieptoon klinkt wanneer een voertuig dat vóór u wordt gedetecteerd binnen en buiten het detectiebereik van ACC met Low Speed Follow komt. De pieptoon voor detectie van voertuigen kan worden in- en uitgeschakeld.

☞ **Instelbare functies** BLZ. 304

### Beperkingen

U moet mogelijk de rem gebruiken om een veilige afstand te handhaven bij het gebruik van ACC met Low Speed Follow. Bovendien werkt ACC met Low Speed Follow mogelijk niet goed onder bepaalde omstandigheden.

☞ **Omstandigheden en beperkingen van ACC met Low Speed Follow** BLZ. 431

» Wanneer in bedrijf

- ACC met Low Speed Follow kan tijdelijk de afstand tussen uw voertuig en het voertuig in de naastgelegen rijstrook of in de omgeving van uw voertuig regelen, afhankelijk van de wegomstandigheden (bijv. bochten) of de toestand van het voertuig (bijv. bediening van het stuurwiel of de locatie van het voertuig op de rijstrook).

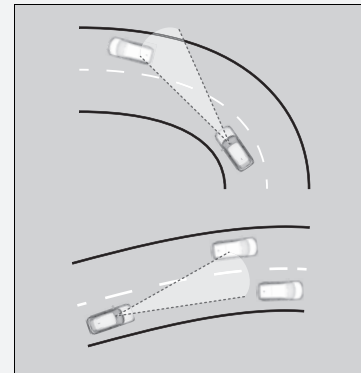

- Wanneer het voertuig voor u wegrijdt, bijvoorbeeld wanneer u een kruispunt of rustplaats oprijdt, kan ACC met Low Speed Follow de ingestelde volgafstand korte tijd handhaven.

■ Een voertuig dat vóór u wordt gedetecteerd, is binnen bereik van ACC met Low Speed Follow en komt tot stilstand



1  Controlelampje (groen)

Uw voertuig wordt automatisch ook afgeremd tot stilstand. Het bericht **Gestopt** verschijnt op de meter.

Wanneer de voorligger weer begint te rijden, knippert het voertuigpictogram op de meter. Als u op de knop **RES/+** of **SET/-** drukt of het gaspedaal intrapt, werkt ACC met Low Speed Follow weer binnen de eerder ingestelde snelheid.



1  Controlelampje (groen)

Als er geen voertuig voor u is voordat u verder gaat rijden, trapt u het gaspedaal in; ACC met Low Speed Follow werkt dan weer binnen de eerder ingestelde snelheid.

► Een voertuig dat vóór u wordt gedetecteerd, is binnen bereik van ACC met Low Speed Follow en komt tot stilstand

## ⚠ WAARSCHUWING

Het verlaten van een voertuig dat tot stilstand is gebracht terwijl ACC met Low Speed Follow actief is, kan ertoe leiden dat het voertuig wegrijdt zonder bestuurder.

Een voertuig dat zonder bestuurder rijdt, kan een botsing veroorzaken die resulteert in ernstig letsel of de dood.

Verlaat nooit een voertuig wanneer dit tot stilstand is gebracht door ACC met Low Speed Follow.

## ■ Omstandigheden en beperkingen van ACC met Low Speed Follow

Het systeem kan onder bepaalde omstandigheden automatisch worden uitgeschakeld. Onderstaand vindt u enkele voorbeelden van deze omstandigheden. Andere omstandigheden kunnen de werking van bepaalde ACC-functies verminderen.

📷 **Groothoekcamera voorzijde** BLZ. 468

### ■ Omgevingsomstandigheden

- Rijden bij slecht weer (regen, mist, sneeuw, enz.).
- Plotselinge veranderingen tussen licht en donker zoals bij het in- of uitrijden van een tunnel, of de schaduwen van bomen, gebouwen, enz.
- Sterk licht wordt gereflecteerd op voertuigen of wegoppervlakken.
- Er spat water van een voorligger af of er wordt sneeuw weggeblazen.
- Rijden in de nacht of onder donkere omstandigheden, zoals in een tunnel (door slechte lichtomstandigheden wordt mogelijk niet het gehele voertuig verlicht).
- Wanneer de zon laag staat (bijvoorbeeld bij zonsopgang of schemering).

### ■ Staat van het wegdek

- Rijden op bochtige, slingerende, golvende of hellende wegen.

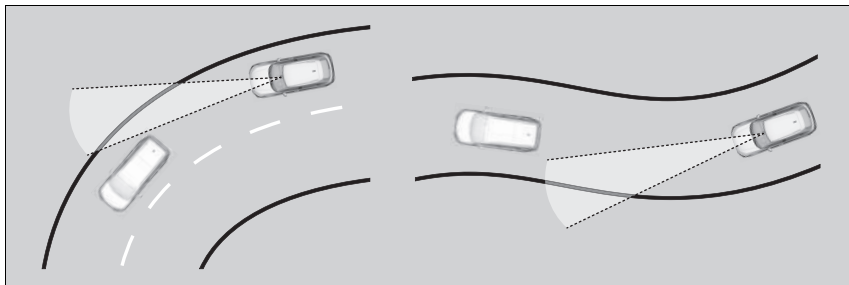

- Rijden op hobbelige wegen (besneeuwde of onverharde wegen, etc.).
- Plassen of een laagje water op het wegdek.
- Uw voertuig wordt flink heen en weer geschud op oneffen wegoppervlakken.

### ■ Staat van het voertuig

- Het voertuig kantelt als gevolg van zware voorwerpen in de bagageruimte of op de achterbank.
- Er zijn sneeuwkettingen gemonteerd.
- De voorkant van de groothoekcamera aan de voorzijde is bedekt met vuil, mist, regen, modder, natte sneeuw, afdichtingen, accessoires, stickers, of een laagje op de voorruit.
- Rijden in de nacht of onder donkere omstandigheden (zoals in tunnels) met de koplampen uitgeschakeld.
- Er zitten resten op de voorruit als gevolg van de ruitenwissers.
- Als de verlichting zwak is door vuil op de koplampen of als het zicht in het donker slecht is doordat de koplampen niet goed zijn afgesteld.
- Een abnormale band- of wielconditie (onjuiste maat, verschillende maten of constructie, onjuiste bandenspanning, enz.).
- De ophanging is aangepast.

■ **Voorbeelden van omstandigheden waarbij de groothoekcamera aan de voorzijde de voorligger mogelijk niet correct detecteert**

- Er steekt plotseling een voertuig voor u over.
- De afstand tussen uw voertuig en het voertuig voor u is te kort.
- Wanneer de voorligger opgaat in de achtergrond, zodat het systeem de voorligger niet kan herkennen.
- Op een donkere plaats branden de koplampen van de voorligger aan één kant of aan geen enkele kant.



■ **Voorbeelden van omstandigheden waaronder het systeem mogelijk niet goed werkt**

- Een voorligger stopt en het snelheidsverschil tussen uw voertuig en de voorligger is aanzienlijk groot.
- Wanneer de voorligger plotseling vertraagt.
- Wanneer een voorligger een speciale vorm heeft.
- Wanneer een voertuig aan de achterzijde lager is dan aan de voorzijde, zoals vrachtwagens die geen lading vervoeren of een smal voertuig.

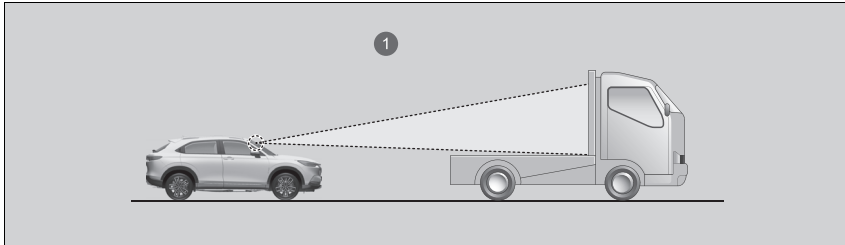

① De groothoekcamera aan de voorzijde detecteert het bovengedeelte van een vrachtwagen zonder oplegger.

- Wanneer uw voertuig of de voorligger op de rand van de rijstrook rijdt.
- Wanneer de voorligger een smal voertuig is, zoals een motorfiets.
- Wanneer de minimale bodemspeling van de voorligger extreem hoog is.

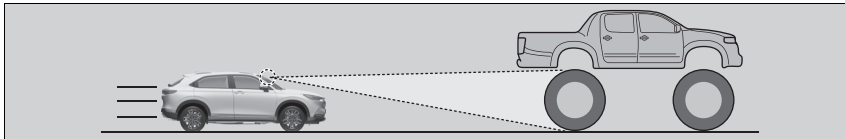

- Wanneer de groothoekcamera aan de voorzijde de vorm van de voorligger niet correct kan identificeren.

## ■ Voertuigsnelheid instellen

Verhoog of verlaag de voertuigsnelheid met de knop **RES/+** of **SET/-** op het stuurwiel.

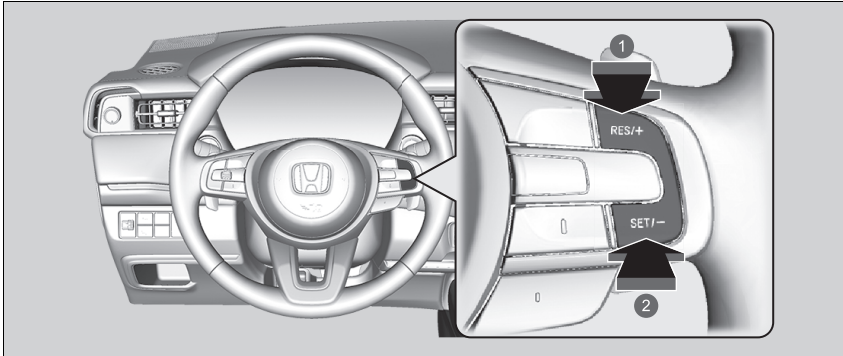

- ❶ Snelheid verhogen
- ❷ Snelheid verlagen

- Telkens wanneer u op de knop **RES/+** of **SET/-** drukt, wordt de voertuigsnelheid met ongeveer 1 km/h verhoogd of verlaagd.
- Als u de knop **RES/+** of **SET/-** ingedrukt houdt, wordt de voertuigsnelheid met ongeveer 10 km/h verhoogd of verlaagd.

## ▣ Voertuigsnelheid instellen

Als een voertuig dat vóór u wordt gedetecteerd, langzamer rijdt dan uw verhoogde ingestelde snelheid, versnelt ACC met Low Speed Follow uw voertuig wellicht niet. Dit dient om de ingestelde afstand tussen uw voertuig en het voertuig vóór u te bewaren.

Wanneer u het gaspedaal intrapt en vervolgens de knop **SET/-** indrukt en weer loslaat, wordt de huidige snelheid van het voertuig ingesteld.

## ■ De volgafstand instellen of wijzigen

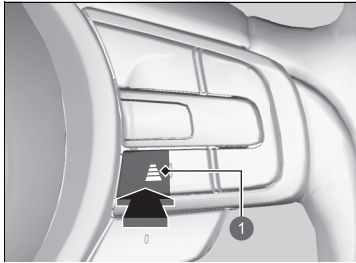





1 Afstandsknop

Druk op de afstandsknop om de volgafstand van ACC met Low Speed Follow te wijzigen. Telkens wanneer u op de knop drukt, wordt geschakeld tussen de volgende instellingen voor de volgafstand (de afstand tussen uw voertuig en het voertuig vóór u): extra lang, lang, middellang en kort.

Bepaal de meest geschikte volgafstand op basis van de specifieke rijomstandigheden. Zorg ervoor dat de instelling voldoet aan de lokale vereisten voor de volgafstand.

Hoe hoger de voertuigsnelheid is, hoe groter de korte, middellange, lange of extra lange volgafstand wordt. Zie de volgende voorbeelden ter referentie.

Volgafstand		Bij de volgende ingestelde snelheid:	
		80 km/h	104 km/h
Kort		26,6 meter 1,2 sec	33,7 meter 1,2 sec
Gemiddeld		34,6 meter 1,6 sec	44,9 meter 1,6 sec
Lang		43,9 meter 2,0 sec	57,1 meter 2,0 sec
Extra lang		53,6 meter 2,4 sec	70,0 meter 2,4 sec

Wanneer uw voertuig automatisch stopt omdat een voertuig dat vóór u is gedetecteerd, is gestopt, zal de afstand tussen de twee voertuigen verschillen op basis van de intervalinstelling van ACC met Low Speed Follow.

#### De volgafstand instellen of wijzigen

De bestuurder dient in alle gevallen een voldoende remafstand aan te houden ten opzichte van het voertuig vóór hem. Daarnaast dient hij er zich van bewust te zijn dat er een bepaalde minimale afstand of tijd kan gelden volgens de plaatselijk geldende snelwegcode. Het is aan de bestuurder om zich aan deze regelgeving te houden.

## ■ Annuleren

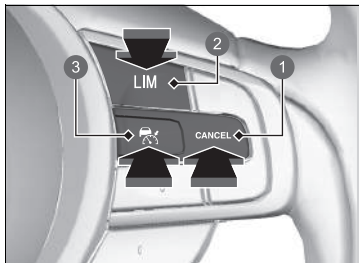

- ❶ Knop **CANCEL**
- ❷ Knop **LIM**
- ❸ Knop

Om ACC met Low Speed Follow te annuleren, kunt u het volgende doen:

- Druk op de knop **CANCEL**.
  - ▶ Het controlelampje (groen) op de meter verandert in het controlelampje (wit).
- Druk op de knop .
- ▶ Het controlelampje (groen) gaat uit.
- Druk op de knop **LIM**.
- Trap het rempedaal in terwijl het voertuig vooruit rijdt.
  - ▶ Het controlelampje (groen) op de meter verandert in het controlelampje (wit).

## ▣ Annuleren

Hervatten van de vooraf ingestelde snelheid: Nadat u ACC met Low Speed Follow hebt geannuleerd, kunt u de ACC met Low Speed Follow activeren met de eerder ingestelde snelheid die op de meter (in grijs) wordt weergegeven door op de knop **RES/+** te drukken, zelfs als het voertuig stilstaat. Wanneer u de ACC met Low Speed Follow uitschakelt door op de knop **CANCEL** te drukken of het rempedaal in te trappen, wordt de eerder ingestelde snelheid op de meter in grijs weergegeven. Wanneer u op de knop **RES/+** drukt, wordt de ACC met Low Speed Follow geactiveerd met de weergegeven snelheid. Als het controlelampje (wit) wordt weergegeven en u op de schakelaar **RES/+** drukt maar de eerder ingestelde snelheid (grijs) wordt niet weergegeven, dan wordt de snelheid ingesteld op de huidige snelheid van uw voertuig.

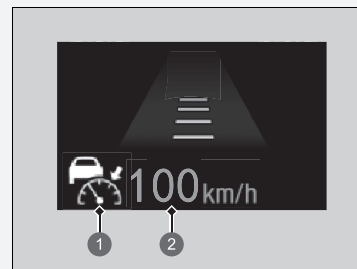



- ❶ Controlelampje (wit)
- ❷ Eerder ingestelde snelheid (grijs)

### ■ Automatisch annuleren

De zoemer klinkt en er verschijnt een melding op de meter wanneer ACC met Low Speed Follow automatisch wordt geannuleerd. Elke van de volgende omstandigheden kan ertoe leiden dat ACC met Low Speed Follow automatisch wordt geannuleerd:

- Slecht weer (regen, mist, sneeuw, enz.)
- Het voertuig voor u kan niet worden gedetecteerd.
- Er is een abnormale conditie van de banden gedetecteerd of de banden slippen.
- Langere tijd op een bergweg of ruw terrein rijden.
- Plotseling bewegen van stuurwiel.
- Wanneer ABS, VSA, remregeling lage snelheid of CMBS wordt geactiveerd.
- Het VSA-controlelampje gaat aan.
- Wanneer het voertuig tot stilstand is gebracht op een zeer steile helling.
- Wanneer u de parkeerrem handmatig inschakelt.
- Er spat water van een voorligger af of er wordt sneeuw weggeblazen.
- Wanneer de zon laag staat (bijvoorbeeld bij zonsopgang of schemering).
- Wanneer het gedetecteerde voertuig binnen het bereik van ACC met Low Speed Follow te dicht bij uw voertuig is.
- Bij snel accelereren.
- De voorkant van de groothoekcamera aan de voorzijde is bedekt met vuil, mist, regen, modder, natte sneeuw, afdichtingen, accessoires, stickers, of een laagje op de voorruit.
- Er bevindt zich een zware lading op de bagageruimte of op de achterbank.
- Bij het rijden door een afgesloten ruimte, zoals een tunnel.
- Het controlelampje van de parkeerrem en het remsysteem (amber) gaat branden.
- Het voertuig heeft herhaaldelijk de remmen ingeschakeld om de ingestelde snelheid te handhaven (u daalt bijvoorbeeld af van een lange helling).

### ☒ Annuleren

De ingestelde snelheid kan niet worden ingesteld of hervat wanneer ACC met Low Speed Follow is uitgeschakeld met de knop . Druk op de knop  om het systeem te activeren en stel vervolgens de gewenste snelheid in.

Automatische annulering van ACC met Low Speed Follow kan ook worden veroorzaakt door de volgende omstandigheden. In deze gevallen wordt de parkeerrem automatisch ingeschakeld.

- De veiligheidsgordel van de bestuurder wordt losgemaakt terwijl het voertuig stilstaat.
- Het voertuig stopt langer dan 10 minuten.
- Het voedingssysteem is uitgeschakeld.

## Lane Keeping Assist-systeem (LKAS)

Helpt bij het sturen om te zorgen dat het voertuig in het midden van de gedetecteerde rijstrook blijft en waarschuwt via voelbare, hoorbare en visuele waarschuwingen dat het voertuig de rijstrook dreigt te verlaten.

### ■ Stuurassistentie

Het systeem oefent koppel uit op de stuurinrichting om het voertuig binnen de linker en rechter rijstrookmarkering te houden. Het toegepaste koppel neemt toe naarmate het voertuig een van de rijstrookmarkeringen nadert.

### ■ Voelbare, hoorbare en visuele waarschuwingen

Via snelle trillingen op het stuurwiel, een hoorbare waarschuwing en een melding op het display wordt u gewaarschuwd dat het voertuig de rijstrook dreigt te verlaten.

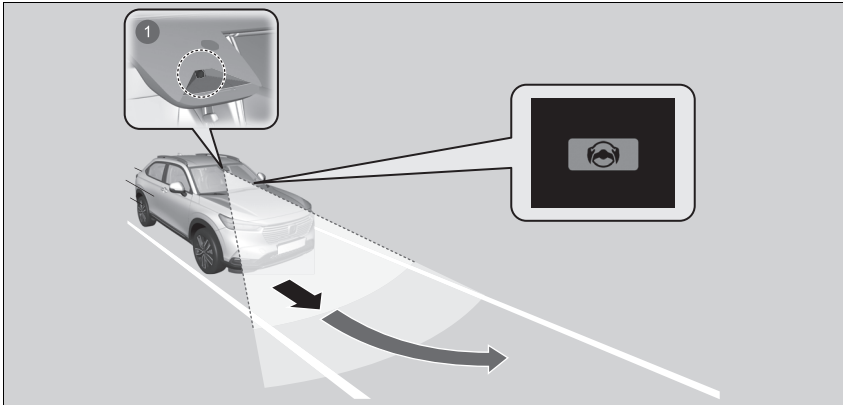

1 Groothoekcamera aan de voorzijde: Detecteert de rijstrookmarkeringen

### ☒ Lane Keeping Assist-systeem (LKAS)

#### Belangrijke veiligheidsinformatie

Het LKAS dient alleen voor uw gemak. Het is geen autonoom rijstelsel; de bestuurder dient altijd op te letten en zich bewust te zijn van de omgeving. Het systeem werkt niet als u de handen van het stuur haalt of het voertuig niet bestuurt.

Het LKAS is handig bij gebruik op snelwegen of tweebaanswegen.

Plaats geen voorwerpen op het instrumentenpaneel. Voorwerpen kunnen weerkaatsen op de voorruit en een juiste detectie van rijstroken belemmeren.

Het LKAS waarschuwt alleen wanneer wordt gedetecteerd dat u uw rijstrook verlaat zonder gebruik van een richtingaanwijzer. Het LKAS detecteert mogelijk niet alle rijstrookmarkeringen of alle keren dat u de rijstrook verlaat; de nauwkeurigheid varieert afhankelijk van het weer, de snelheid en conditie van de rijstrookmarkeringen. Het is altijd uw verantwoordelijkheid om uw voertuig veilig te gebruiken en botsingen te voorkomen.

Er is meer informatie beschikbaar over het omgaan met de groothoekcamera aan de voorzijde waarmee dit systeem is uitgerust.

☒ **Groothoekcamera voorzijde** BLZ. 468

Het LKAS werkt mogelijk niet goed onder bepaalde omstandigheden:

☒ **LKAS-omstandigheden en -beperkingen**  
BLZ. 449



Het systeem wordt uitgeschakeld wanneer u de richtingaanwijzer aanzet om van rijstrook te veranderen en weer ingeschakeld zodra de richtingaanwijzer uit staat.

Als u van rijstrook verandert zonder de richtingaanwijzer aan te zetten, gaat het LKAS-alarm af en wordt er koppel op de stuurinrichting uitgeoefend.

#### ▶ Lane Keeping Assist-systeem (LKAS)

Als het systeem geen rijstroken detecteert, zal het tijdelijk worden uitgeschakeld. Wanneer een rijstrook wordt gedetecteerd, wordt het systeem automatisch weer geactiveerd.

## ■ Lane Keep Support-functie

Biedt hulp om het voertuig in het midden van de rijstrook te houden. Wanneer het voertuig een witte of gele streep nadert, zal de stuurkracht van de elektrische stuurbevestiging sterker worden.

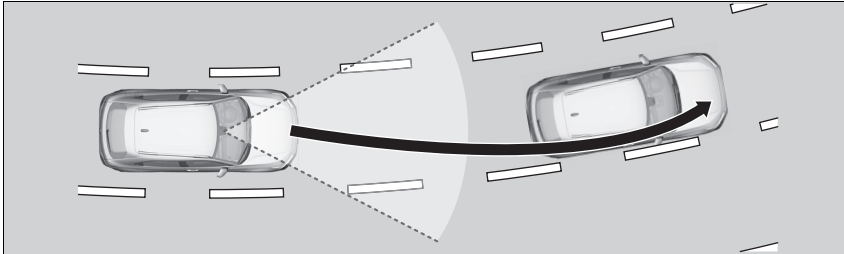

## ▣ Lane Keeping Assist-systeem (LKAS)

Het LKAS werkt mogelijk niet zoals bedoeld wanneer u regelmatig moet stoppen of op wegen met scherpe bochten.

## ■ Rijbaanassistentiefunctie

Wanneer het voertuig de waarschuwingszone binnenkomt, waarschuwt het LKAS u via een lichte trilling van het stuurwiel en hoorbare en visuele waarschuwingen.

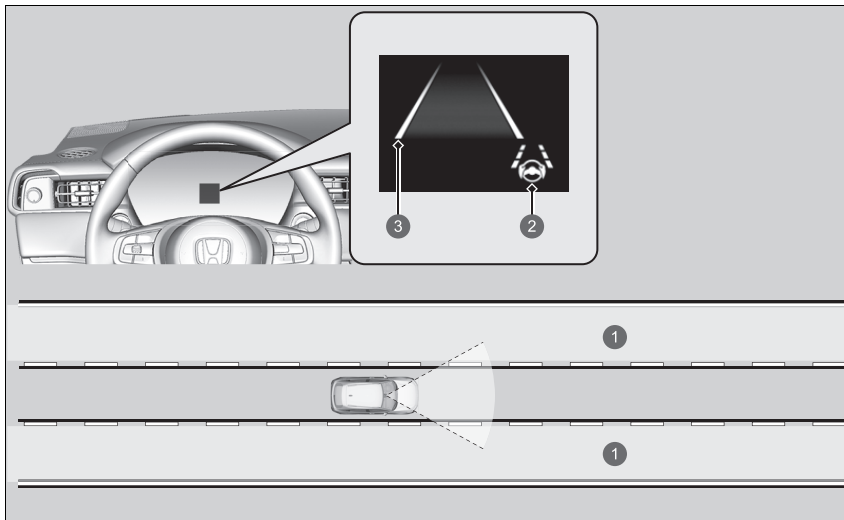

- 1 Waarschuwingzone
- 2 Controlelampje Lane Keeping Assist System (LKAS) (groen)
- 3 Rijstrookmarkeringen (oranje)

## ■ Wanneer kan het systeem worden gebruikt?

Het systeem kan worden gebruikt wanneer aan de volgende voorwaarden wordt voldaan.

- De rijstrook waarin u rijdt heeft detecteerbare rijstrookmarkeringen aan beide zijden en uw voertuig rijdt in het midden van de rijstrook.
- Het voertuig rijdt met een snelheid tussen 72 en 180 km/h.
- U rijdt op een rechte of licht gebogen weg.
- De richtingaanwijzers staan uit.
- Het rempedaal is niet ingedrukt.

## ■ Het systeem inschakelen

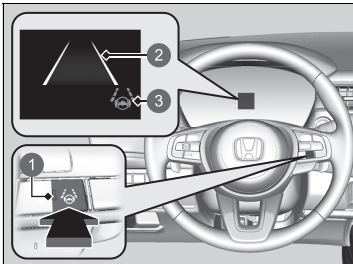

- 1 Knop LKAS
- 2 Rijstrookmarkeringen (wit)
- 3 Controlelampje Lane Keeping Assist System (LKAS) (wit)

### 1. Druk op de knop LKAS.

- ▶ Het LKAS-controlelampje (wit) verschijnt op de meter.

Het systeem is stand-by.

- ▶ Als er rijstrookmarkeringen worden gedetecteerd, verschijnen er witte lijnen op de meter.

## ⌘ Wanneer kan het systeem worden gebruikt?

Als het voertuig naar de linker- of rechterrijstrook afwijkt doordat het systeem koppel overbrengt, dient u het LKAS uit te zetten en uw voertuig door een dealer te laten nakijken.

Houd u aan het volgende om het systeem correct te activeren;

- Houd de voorruit rondom de groothoekcamera aan de voorzijde altijd schoon.
- Bij het reinigen van de voorruit moet u ervoor zorgen dat u geen voorruitreinigingsmiddel op de cameralens aanbrengt.
- Raak de lens van de groothoekcamera aan de voorzijde niet aan.
- Plak geen stickers op het gebied rondom de groothoekcamera aan de voorzijde.

Als de LKAS-knop wordt ingedrukt terwijl het systeem kan worden gebruikt, is LKAS ingeschakeld zonder stand-by.

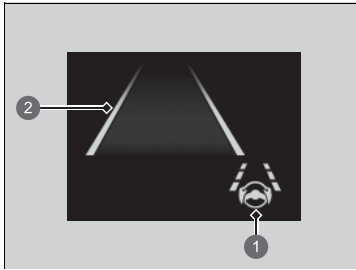

- ① Controlelampje Lane Keeping Assist System (LKAS) (groen)
- ② Rijstrookmarkering (groen)

2. Houd uw voertuig tijdens het rijden in het midden van de rijstrook.
  - Het LKAS-contrôlelampje verandert van wit in groen en witte lijnen worden groen zodra het systeem begint te werken nadat het rijstrookmarkeringen aan de linker- en rechterkant heeft gedetecteerd.

## ■ Annuleren

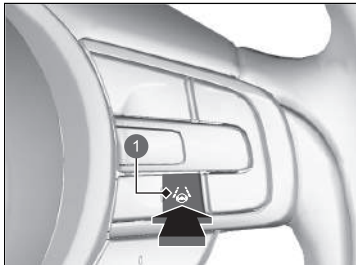

- ① Knop LKAS

Druk op de knop LKAS.

Het LKAS wordt uitgeschakeld telkens wanneer u het voedingssysteem uitschakelt, zelfs als u het tijdens de laatste rit met uw voertuig hebt ingeschakeld.

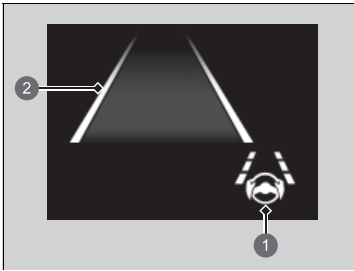

- ❶ Controlelampje Lane Keeping Assist System (LKAS) (wit)
- ❷ Rijstrookmarkeringen (wit)

Wanneer het LKAS wordt uitgeschakeld, worden de rijstrookmarkeringen wit en klinkt de zoemer (indien ingeschakeld).

■ **Het systeem wordt uitgeschakeld als u:**

- Trap het rempedaal in.
  - ▶ Zodra u het rempedaal loslaat, wordt het LKAS weer ingeschakeld en begint het weer rijstrookmarkeringen te detecteren.
- Verlaag de voertuigsnelheid tot 64 km/h of lager.
  - ▶ Wanneer de voertuigsnelheid wordt verhoogd tot ongeveer 72 km/h, wordt het LKAS weer ingeschakeld.
- Uw voertuig rijdt naar de rechter- of linkerkant van de rijstrook.

⌘ **Het systeem wordt uitgeschakeld als u:**

U kunt de instelling voor het LKAS wijzigen. De pieptoon voor onderbroken LKAS kan worden in- en uitgeschakeld.

➤ **Instelbare functies** BLZ. 304

■ **Het LKAS wordt automatisch uitgeschakeld wanneer:**

- Het systeem geen rijstrookmarkeringen detecteert.
- Het stuurwiel wordt snel gedraaid.
- U het voertuig niet stuurt.
- Door een scherpe bocht wordt gereden.
- Met een snelheid van meer dan ongeveer 185 km/h wordt gereden.

Zodra deze toestanden zijn opgeheven, wordt het LKAS automatisch weer ingeschakeld.

■ **Het LKAS wordt automatisch geannuleerd wanneer:**

In de volgende gevallen kunnen dubbele rijstrookstrepen op het scherm verschijnen, kan de zoemer klinken en kan het LKAS automatisch worden geannuleerd:

- De temperatuur van de groothoekcamera aan de voorzijde extreem hoog wordt.
- De groothoekcamera achter de achteruitkijkspiegel, of het gebied rondom de camera, inclusief de voorruit, is vuil.
- Het ABS- of VSA-systeem ingeschakeld is.

## ■ LKAS-omstandigheden en -beperkingen

Het systeem kan onder bijvoorbeeld de volgende omstandigheden rijstrookmarkeringen mogelijk niet detecteren en daardoor het voertuig niet in het midden van de rijstrook houden:

### ■ Omgevingsomstandigheden

- Er is weinig contrast tussen de rijstrookmarkeringen en de rijbaan.
- Rijden bij slecht weer (regen, mist, sneeuw, enz.).
- Bij het rijden op besneeuwde of natte wegen.
- Wanneer de zon laag staat (bijvoorbeeld bij zonsopgang of schemering).
- Schaduwen van aangrenzende objecten (bomen, gebouwen, vangrails, voertuigen, etc.) lopen parallel aan witte strepen (of gele strepen).
- Plotselinge veranderingen tussen licht en donker zoals bij het in- of uitrijden van een tunnel, of de schaduwen van bomen, gebouwen, enz.
- Rijden in de nacht of onder donkere omstandigheden, zoals in een tunnel (door slechte lichtomstandigheden worden rijstrookstrepen of het wegdek mogelijk niet verlicht).
- De afstand tussen uw voertuig en de voorligger is te klein en de rijstrookstrepen en het wegdek zijn niet zichtbaar.
- Er sprake is van een sterke lichtweerkaatsing vanaf het wegdek.



### ■ Staat van het wegdek

- Bij het rijden op een weg met tijdelijke rijstrookmarkeringen.
- Wanneer onduidelijke, meerdere of wisselende rijstrookmarkeringen zichtbaar zijn op het wegdek als gevolg van wegwerkzaamheden of oude rijstrookmarkeringen.

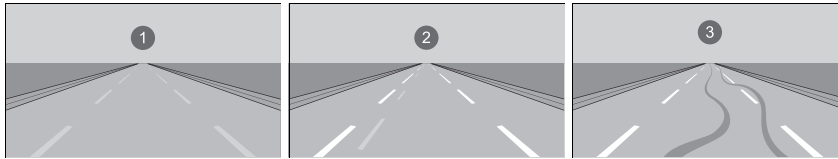

1 Vervaagde markering    2 Dubbele strepen    3 Bandensporen

- Er zijn samenkomende, afsplitsende of elkaar kruisende strepen op het wegdek, bijvoorbeeld bij een kruising of oversteekplaats.
- De rijstrookmarkeringen zijn zeer smal, breed of wisselend.

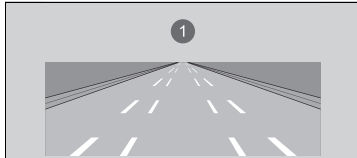

1 Zeer brede of smalle rijstroken

- Een deel van de rijstrookmarkeringen is verborgen door een voorwerp, zoals een voertuig.
- De weg is heuvelachtig of het voertuig nadert de top van een heuvel.
- Uw voertuig wordt flink heen en weer geschud op oneffen wegoppervlakken.
- Wanneer voorwerpen op/langs de weg (stoep, vangrail, pylonen, enz.) worden herkend als witte strepen (of gele strepen).
- Rijden op ruwe of onverharde wegen of op slecht wegdek.

- Tijdens het rijden op wegen met dubbele strepen.
- Bij het rijden op besneeuwde of gladde wegen.
- Het wegdek is slechts deels zichtbaar vanwege sneeuw of plassen op de weg.
- Er bevindt zich een laagje water of er zijn plassen op het wegdek.
- Witte strepen (of gele strepen) worden niet correct herkend als gevolg van wegomstandigheden zoals bochten of heuvels.
- Bij het rijden op ongeplaveide wegen of wegen met sporen.
- Bij een afrit.

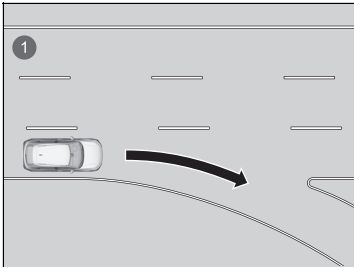

① Rijstrook zonder wegmarkering

■ **Staat van het voertuig**

- Als de verlichting zwak is door vuil op de koplampen of als het zicht in het donker slecht is doordat de koplampen niet goed zijn afgesteld.
- De voorkant van de groothoekcamera aan de voorzijde is bedekt met vuil, mist, regen, modder, natte sneeuw, afdichtingen, accessoires, stickers, of een laagje op de voorruit.
- Rijden in de nacht of onder donkere omstandigheden (zoals in tunnels) met de koplampen uitgeschakeld.
- Er zitten resten op de voorruit als gevolg van de ruitenwissers.
- Een abnormale band- of wielconditie (onjuiste maat, verschillende maten of constructie, onjuiste bandenspanning, enz.).
- Het voertuig kantelt als gevolg van zware voorwerpen in de bagageruimte of op de achterbank.
- De ophanging is aangepast.
- Er zijn sneeuwkettingen gemonteerd.

## Road Departure Mitigation-systeem

Waarschuwt en assisteert u wanneer het systeem vaststelt dat het risico bestaat dat uw voertuig per ongeluk over gedetecteerde rijstrookmarkeringen of de buitenste rand van het wegdek rijdt (tot in de gras- of grindrand) of een tegenligger nadert.

### Hoe het systeem werkt

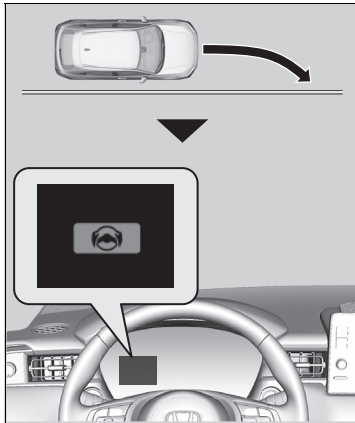

De groothoekcamera die aan de bovenzijde van de voorruit is gemonteerd, controleert links en rechts de rijstrookmarkeringen in wit of geel, de buitenste rand van het wegdek (dat wordt begrensd door gras of grind) of tegenliggers.

Het systeem wordt geactiveerd als uw voertuig gedetecteerde rijstrookmarkeringen, de buitenrand van het wegdek (omgeven door gras of grind) of tegenliggers nadert wanneer de richtingaanwijzers niet zijn ingeschakeld.

- ▶ Als het systeem geen rijstrookmarkeringen (in wit of geel) kan detecteren, wordt er geen assistentie geboden om naderende tegenliggers te vermijden.

Naast een visuele waarschuwing assisteert het systeem u bij het sturen en waarschuwt het systeem u met snelle trillingen op het stuurwiel, zodat u binnen de gedetecteerde rijstrook blijft.

▶ **Instelbare functies** BLZ. 304

Als visuele waarschuwing wordt het bericht  **Rijbaanassistentie** weergegeven op de interface voor bestuurdersinformatie.

### ⚠ Road Departure Mitigation-systeem

#### Belangrijke veiligheidshinering

Niet als alle assistentiesystemen kent het Road Departure Mitigation-systeem beperkingen.

Wanneer u te veel vertrouwt op het Road Departure Mitigation-systeem kan dit botsingen tot gevolg hebben. Het is altijd uw verantwoordelijkheid om het voertuig binnen de rijstrook waarin u rijdt te houden.

Het Road Departure Mitigation-systeem waarschuwt u wanneer het systeem detecteert dat u de buitenste rand van de bestrating (tot in de gras- of grindgrens) of een tegenligger nadert, of naar een andere rijbaan uitwijkt zonder een richtingaanwijzer te gebruiken.

Het Road Departure Mitigation-systeem detecteert mogelijk niet alle rijstrookmarkeringen of alle situaties dat u de rijstrook verlaat.

Het Road Departure Mitigation-systeem detecteert mogelijk niet dat u de buitenrand van de bestrating (begrensd door gras of grind) of een tegenligger nadert.

Afhankelijk van het weer, de snelheid of de toestand van de weg is het Road Departure Mitigation-systeem mogelijk niet in staat om u te assisteren.

Het Road Departure Mitigation-systeem wordt niet geactiveerd gedurende ongeveer 15 seconden nadat het voedingsstelsel is ingeschakeld.

Er is meer informatie beschikbaar over het omgaan met de groothoekcamera aan de voorzijde waarmee dit systeem is uitgerust.

▶ **Groothoekcamera voorzijde** BLZ. 468

Het systeem annuleert de assistentiefuncties als u aan het stuur draait om te voorkomen dat u over gedetecteerde rijstrookmarkeringen of de buitenste rand van het wegdek (tot in de gras- of grindrand) of een tegenligger nadert.

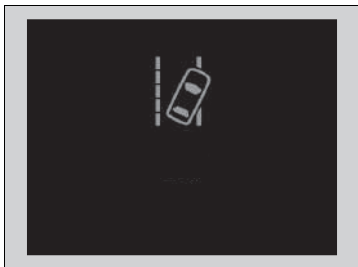

Als het systeem meermaals in werking treedt zonder corrigerende actie van de bestuurder, piept het systeem om u te waarschuwen. Daarna wordt de stuurhulp van Road Departure Mitigation tijdelijk gestopt en klinkt alleen het waarschuwingssignaal.

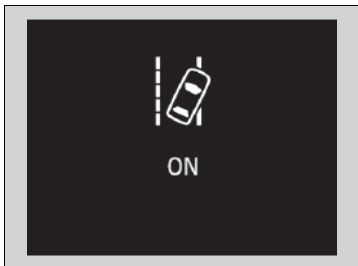

Na een paar minuten wordt het bericht aan de linkerkant weergegeven en wordt het Road Departure Mitigation-systeem weer volledig ingeschakeld.

#### ⚠ Road Departure Mitigation-systeem

Het Road Departure Mitigation-systeem werkt mogelijk niet goed onder bepaalde omstandigheden:

##### ⚠ Omstandigheden en beperkingen van het Road Departure Mitigation-systeem

BLZ. 457

Het kan gebeuren dat de functies van het Road Departure Mitigation-systeem niet merkbaar zijn als gevolg van uw rijgedrag of de conditie van het wegdek.

Indien LKAS uitgeschakeld is en u met behulp van het audio-/informatiescherm vanuit de aangepaste opties de optie **Vroeg** of **Normaal** hebt geselecteerd, verschijnt het bericht hieronder als het systeem heeft vastgesteld dat de mogelijkheid bestaat dat uw voertuig over gedetecteerde rijstrookmarkeringen, de buitenste rand van het wegdek (tot in de gras- of grindgrens) of tegen een tegenligger rijdt. Indien u **Vertraagd** hebt geselecteerd, wordt het bericht echter alleen weergegeven als het voertuig over de buitenste rand van het wegdek of tegen een tegenligger dreigt te rijden.

⚠ Instelbare functies BLZ. 304



## ■ Hoe het systeem wordt geactiveerd

Het systeem wordt geactiveerd wanneer aan alle volgende voorwaarden wordt voldaan:

- De rijstrookmarkeringen zijn wit (geel).  
Het voertuig rijdt met een snelheid tussen 72 en 180 km/h.
  - ▶ Wanneer er tegenliggers zijn  
Het voertuig rijdt met een snelheid tussen 30 en 180 km/h.
- De buitenrand van het wegdek is een gras- of grindrand.  
Het voertuig rijdt met een snelheid tussen 30 en 180 km/h.
- Het voertuig rijdt op een rechte of licht gebogen weg.
- De richtingaanwijzers staan uit.
- Het systeem stelt vast dat de bestuurder niet actief accelereert, remt of stuurt.

## ⌘ Hoe het systeem wordt geactiveerd

Het Road Departure Mitigation-systeem wordt mogelijk automatisch uitgeschakeld en het controlelampje van veiligheidsondersteuning (amber) gaat branden en blijft branden.

### ⌘ Controlelampjes BLZ. 102

De functionaliteit van het Road Departure Mitigation-systeem kan nadelig worden beïnvloed wanneer het voertuig:

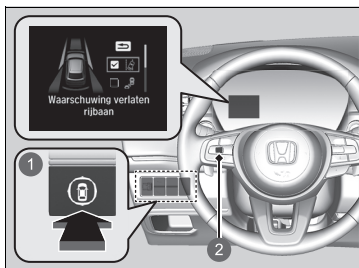

- Aan de binnenzijde van een bocht of aan de buitenzijde van een rijstrook rijdt.
- Binnen een smalle rijstrook rijdt.

## ■ Road Departure Mitigation-systeem aan en uit



- 1 Schakelaar veiligheidsondersteuning
- 2 Selectiewieltje links

Doe het volgende wanneer u het Road Departure Mitigation-systeem in- en uitschakelt.

1. Druk op de schakelaar voor veiligheidsondersteuning.
2. Draai het linker selectiewieltje naar het symbool  en druk erop.
  - ▶ Er verschijnt een bericht op de interface voor bestuurdersinformatie wanneer het systeem wordt in- of uitgeschakeld.
  - ▶ Er verschijnt een vinkje in het vak en het symbool  wordt groen wanneer het systeem is ingeschakeld. Het vinkje verdwijnt en het symbool  wordt grijs wanneer het systeem is uitgeschakeld.

Het Road Departure Mitigation-systeem wordt ingeschakeld telkens wanneer u het voedingssysteem inschakelt, zelfs wanneer u dit systeem tijdens de laatste rit met uw voertuig hebt uitgeschakeld.

## ▶▶ Road Departure Mitigation-systeem aan en uit

U kunt ook de inhoud van de veiligheidsondersteuning selecteren via de interface voor bestuurdersinformatie.

### ▶ Interface voor bestuurdersinformatie BLZ. 135

De controlelampjes voor de Adaptive Cruise Control (ACC) met Low Speed Follow (amber), het systeem voor voertuigstabiliteitsregeling (VSA), voertuigstabiliteitsregeling (VSA) UIT, het waarschuwingssysteem voor lage bandenspanning en de veiligheidsondersteuning (amber) gaan mogelijk branden in amber en er wordt een bericht op de meter weergegeven, wanneer u de voedingsmodus op AAN zet nadat de 12V-accu opnieuw is aangesloten. Rijd een korte afstand met een snelheid van meer dan 20 km/h. Alle genoemde controlelampjes zouden uit moeten gaan. Als er een niet uit gaat, laat u het voertuig door een dealer controleren.

## ■ Omstandigheden en beperkingen van het Road Departure Mitigation-systeem

In bepaalde situaties kan het systeem de rijstrookmarkeringen en de positie van uw voertuig niet op de juiste wijze detecteren. Onderstaand vindt u enkele voorbeelden van deze omstandigheden.

### ■ Omgevingsomstandigheden

- Er is weinig contrast tussen de rijstrookmarkeringen en de rijbaan.
- Rijden bij slecht weer (regen, mist, sneeuw, enz.).
- Bij het rijden op besneeuwde of natte wegen.
- Wanneer de zon laag staat (bijvoorbeeld bij zonsopgang of schemering).
- Schaduwen van aangrenzende objecten (bomen, gebouwen, vangrails, voertuigen, etc.) lopen parallel aan witte strepen (of gele strepen).
- Plotselinge veranderingen tussen licht en donker zoals bij het in- of uitrijden van een tunnel, of de schaduwen van bomen, gebouwen, enz.
- Er sprake is van een sterke lichtweerskaatsing vanaf het wegdek.
- Rijden in de nacht of onder donkere omstandigheden, zoals in een tunnel (door slechte lichtomstandigheden worden rijstrookstrepen, het wegdek of tegenliggers mogelijk niet verlicht).
- De afstand tussen uw voertuig en de voorligger is te klein en de rijstrookstrepen en het wegdek zijn niet zichtbaar.
- De buitenste rand van het wegdek wordt begrensd door andere voorwerpen en materialen dan gras of grind.



### ■ Staat van het wegdek

- Bij het rijden op een weg met tijdelijke rijstrookmarkeringen.
- Wanneer onduidelijke, meerdere of wisselende rijstrookmarkeringen zichtbaar zijn op het wegdek als gevolg van wegwerkzaamheden of oude rijstrookmarkeringen.
- Er zijn samenkomende, afsplitsende of elkaar kruisende strepen op het wegdek, bijvoorbeeld bij een kruising of oversteekplaats.
- De rijstrookmarkeringen zijn zeer smal, breed of wisselend.
- Een deel van de rijstrookmarkeringen is verborgen door een voorwerp, zoals een voertuig.
- De weg is heuvelachtig of het voertuig nadert de top van een heuvel.
- Uw voertuig wordt flink heen en weer geschud op oneffen wegoppervlakken.
- Wanneer voorwerpen op/langs de weg (stoep, vangrail, pylonen, enz.) worden herkend als witte strepen (of gele strepen).
- Rijden op ruwe of onverharde wegen of op slecht wegdek.
- Tijdens het rijden op wegen met dubbele strepen.
- Bij het rijden op besneeuwde of gladde wegen.
- Bij een afrit.
- Het wegdek is slechts deels zichtbaar vanwege sneeuw of plassen op de weg.
- Bij het rijden op ongeplaveide wegen of wegen met sporen.
- Witte strepen (of gele strepen) worden niet correct herkend als gevolg van wegomstandigheden zoals bochten of heuvels.

### ■ Staat van het voertuig

- Als de verlichting zwak is door vuil op de koplampen of als het zicht in het donker slecht is doordat de koplampen niet goed zijn afgesteld.
- De voorkant van de groothoekcamera aan de voorzijde is bedekt met vuil, mist, regen, modder, natte sneeuw, afdichtingen, accessoires, stickers, of een laagje op de voorruit.
- Rijden in de nacht of onder donkere omstandigheden (zoals in tunnels) met de koplampen uitgeschakeld.
- Wanneer de bestuurder het rempedaal en het stuurwiel bedient.
- Er zitten resten op de voorruit als gevolg van de ruitenwissers.
- Een abnormale band- of wielconditie (onjuiste maat, verschillende maten of constructie, onjuiste bandenspanning, enz.).
- Het voertuig kantelt als gevolg van zware voorwerpen in de bagageruimte of op de achterbank.
- Er zijn sneeuwkettingen gemonteerd.
- De ophanging is aangepast.

### ■ Voorbeelden van detectiebeperkingen als gevolg van de toestand van tegemoetkomend verkeer

- De tegenligger of voorligger bevindt zich aan de zijkant.
- Een tegenligger wijkt plotseling uit naar uw rijstrook.
- Wanneer de tegenligger in de achtergrond opgaat, zodat het systeem de tegenligger niet kan herkennen.
- Op een donkere plaats branden de koplampen van een tegenligger aan één kant of aan geen enkele kant.
- De afstand tussen uw voertuig en de tegenligger is te klein.
- Een deel van de tegenligger is niet zichtbaar vanwege de voorligger.
- Er zijn meerdere rijstroken voor tegemoetkomend verkeer of voorsorteerstroken.
- Het voertuig op de naastgelegen rijstrook is geparkeerd of rijdt met een extreem lage snelheid.

■ **Voorbeelden van andere beperkingen met betrekking tot detectie of werking van het systeem**

- Wanneer de tegenligger een speciale vorm heeft.
- Wanneer de groothoekcamera aan de voorzijde de vorm van de tegenligger niet correct kan identificeren.

■ **Met kleine kans op een botsing**

Het Road Departure Mitigation-systeem wordt onder de volgende omstandigheden mogelijk geactiveerd.

- Tijdens het rijden door bochten komt uw voertuig op een punt waar een tegenligger recht vóór u rijdt.

## Verkeersbordenherkenningssysteem

Herinnert u op het instrumentenpaneel aan informatie die is afgeleid van verkeersborden die u bent gepasseerd, zoals de snelheidslimiet of het feit dat inhalen verboden is.

### Hoe het systeem werkt

Wanneer de groothoekcamera aan de voorzijde tijdens het rijden verkeersborden waarneemt, geeft het systeem de verkeersborden weer die worden herkend als bedoeld voor uw voertuig. Het verkeersbordpictogram wordt weergegeven gedurende een bepaalde tijd en afstand.

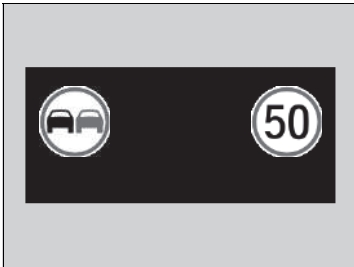

Het verkeersbordpictogram kan veranderen in een ander pictogram of verdwijnen wanneer:

- Het einde van een snelheidslimiet of andere limiet is gedetecteerd.
- U een snelweg of tweebaansweg oprijdt/verlaat.
- U met inschakeling van de richtingaanwijzer afslaait op een kruising.

### Verkeersbordenherkenningssysteem

Het systeem is ontworpen om borden te detecteren die voldoen aan de normen van de Weense Conventie. Niet alle tekens kunnen worden weergegeven, maar tekens langs de weg mogen niet worden genegeerd. Het systeem werkt niet voor alle verkeersborden in alle landen en ook niet in alle omstandigheden.

Vertrouw niet te veel op het systeem. Rijd altijd met een voor de omstandigheden passende snelheid.

Breng nooit folie of voorwerpen aan tegen de voorruit die het gezichtsveld van de groothoekcamera aan de voorzijde kunnen belemmeren en tot een abnormale werking van het systeem kunnen leiden.

Krassen, butsen en andere beschadigingen van de voorruit die binnen het gezichtsveld van de groothoekcamera aan de voorzijde vallen, kunnen leiden tot een abnormale werking van het systeem. In dat geval raden wij aan de voorruit te vervangen door een originele voorruit van Honda. Ook hele kleine reparaties binnen het gezichtsveld van de groothoekcamera aan de voorzijde of een niet-originele voorruit kunnen een abnormale werking van het systeem veroorzaken. Laat de groothoekcamera aan de voorzijde na vervanging van de voorruit door een dealer opnieuw kalibreren. Voor een goede werking van het systeem moet de groothoekcamera aan de voorzijde goed gekalibreerd zijn.

Het verkeersbordenherkenningssysteem wordt gedurende circa 15 seconden niet geactiveerd nadat het voedingssysteem is ingeschakeld.

U kunt het verkeersbordenherkenningssysteem in- en uitschakelen.

▶ **Instelbare functies** BLZ. 304

Als het systeem geen verkeersborden detecteert terwijl u rijdt, is het mogelijk dat de onderstaande afbeelding wordt weergegeven.

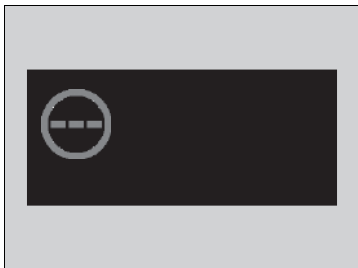

#### ▶▶ Verkeersbordenherkenningssysteem

Om het risico te verkleinen dat een hoge binnentemperatuur het sensorsysteem van de groothoekcamera aan de voorzijde uitschakelt, dient u bij het parkeren te kiezen voor een schaduwrijke plek of de voorzijde van het voertuig uit direct zonlicht te parkeren. Als u een reflecterend zonnescerm gebruikt, zorg er dan voor dat deze de camerabeuizing niet bedekt.

Door de groothoekcamera aan de voorzijde af te dekken, kan de temperatuur in de camera toenemen.

Er is meer informatie beschikbaar over het omgaan met de groothoekcamera aan de voorzijde waarmee dit systeem is uitgerust.

▶ **Groothoekcamera voorzijde** BLZ. 468

### ☒ Verkeersbordenherkenningsysteem

Als uw voertuig de gedetecteerde snelheidslimiet overschrijdt, knippert in het display een pictogram met de snelheidslimiet die voor het huidige gebied geldt.

☒ **Instelbare functies** BLZ. 304

De nauwkeurigheid van het systeem dat de bestuurder waarschuwt voor de snelheidslimiet is afhankelijk van bepaalde omstandigheden zoals de eenheid die wordt weergegeven op het verkeersbord en de snelheid en rijrichting van het voertuig. In sommige gevallen kan het systeem valse waarschuwingen of andere onnauwkeurige informatie weergeven.

☒ **Omstandigheden en beperkingen van het verkeersbordenherkenningsysteem**

BLZ. 464

De eenheid voor snelheidslimieten (mph of km/h) varieert van land tot land. Het verkeersbordenherkenningsysteem werkt mogelijk niet correct als u een land binnenrijdt waarvan de eenheid verschilt van de eenheid van het land dat u verlaat.

☒ **Instelbare functies** BLZ. 304

## ■ Omstandigheden en beperkingen van het verkeersbordenherkenningssysteem

Het verkeersbordenherkenningssysteem kan een verkeersbord in de volgende gevallen mogelijk niet herkennen.

### ■ Omgevingsomstandigheden

- Wanneer de zon laag staat (bijvoorbeeld bij zonsopgang of schemering).
- Er sprake is van een sterke lichtweerkaatsing vanaf het wegdek.
- Rijden in het donker, in donkere gebieden zoals lange tunnels.
- Rijden bij slecht weer (regen, mist, sneeuw, enz.).
- Plotselinge veranderingen tussen licht en donker zoals bij het in- of uitrijden van een tunnel, of de schaduwen van bomen, gebouwen, enz.
- Er spat water van een voorligger af of er wordt sneeuw weggeblazen.

### ■ Staat van het wegdek

- Uw voertuig wordt flink heen en weer geschud op oneffen wegoppervlakken.

### ■ Staat van het voertuig

- Als de verlichting zwak is door vuil op de koplampen of als het zicht in het donker slecht is doordat de koplampen niet goed zijn afgesteld.
- De voorkant van de groothoekcamera aan de voorzijde is bedekt met vuil, mist, regen, modder, natte sneeuw, afdichtingen, accessoires, stickers, of een laagje op de voorruit.
- Er zitten resten op de voorruit als gevolg van de ruitenwissers.
- Een abnormale band- of wielconditie (onjuiste maat, verschillende maten of constructie, onjuiste bandenspanning, enz.).
- Het voertuig kantelt als gevolg van zware voorwerpen in de bagageruimte of op de achterbank.
- De ophanging is aangepast.
- Er zijn sneeuwkettingen gemonteerd.
- Rijden in de nacht of onder donkere omstandigheden (zoals in tunnels) met de koplampen uitgeschakeld.

## ⊗ Omstandigheden en beperkingen van het verkeersbordenherkenningssysteem

Wanneer het verkeersbordenherkenningssysteem niet werkt, verschijnt  op de meter. Als dit bericht niet verdwijnt, laat u het voertuig door een dealer controleren.

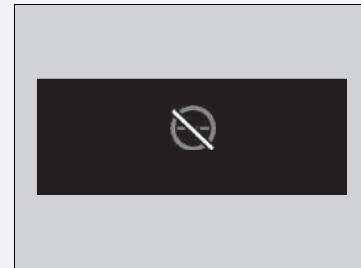

**■ De positie of de staat van het verkeersbord**

- Het bord bevindt zich op een plaats die het moeilijk maakt om het bord te detecteren.
- Het bord staat op grote afstand vanaf uw voertuig.
- Het bord bevindt zich op een plaats die de koplampen moeilijk kunnen bereiken.
- Het verkeersbord staat op een hoek of in een bocht van de weg.
- Het bord is vervaagd of verbogen.
- Het bord is gedraaid of beschadigd.
- Het bord is bedekt met modder, sneeuw of ijs.
- Een deel van het bord bevindt zich achter een boom of in de schaduw van een voertuig of ander object.
- Licht (zoals straatverlichting) wordt gereflecteerd op het oppervlak van het bord, of het bord bevindt zich in de schaduw.
- Het bord is te helder of te donker (elektronische borden).
- Kleine borden (extra borden, etc.).

**■ Andere omstandigheden**

- Wanneer u rijdt met een hoge snelheid.



Het verkeersbordenherkenningssysteem werkt mogelijk niet altijd correct – zoals bijvoorbeeld weergave van verkeersborden die niet overeenkomen met de huidige regels voor deze weg of die in het geheel niet bestaan – in de volgende gevallen:

- ▶ Een snelheidslimiet-pictogram kan bij een hogere of lagere snelheid worden weergegeven dan de huidige snelheidslimiet.
- Er is een extra bord met aanvullende informatie, zoals weer, tijd, voertuigtype, enz.
- Cijfers op het verkeersbord zijn moeilijk te lezen (elektronisch verkeersbord, cijfers op het verkeersbord zijn wazig enz.).
- Het bord staat in de buurt van de rijstrook waarop u rijdt, maar is niet voor deze rijstrook bedoeld, zoals een verkeersbord met een snelheidslimiet dat zich op de grens tussen de parallelweg en hoofdweg bevindt.
- Er zijn dingen die qua kleur of vorm lijken op herkende objecten (vergelijkbaar bord, elektronisch verkeersbord, waarschuwingsbord, structuur, etc.).

## ■ Borden die op de meter worden weergegeven

Er kunnen twee verkeersborden gelijktijdig naast elkaar worden weergegeven wanneer ze gedetecteerd worden.

Het snelheidslimiet-pictogram wordt weergegeven op de rechterhelft van het scherm. Het inhaalverbod-pictogram verschijnt aan de linkerkant. Een eventueel extra pictogram dat de snelheidslimiet op basis van het weer (sneeuw, e.d.) of specifieke periode aangeeft, kan aan beide zijden worden weergegeven.

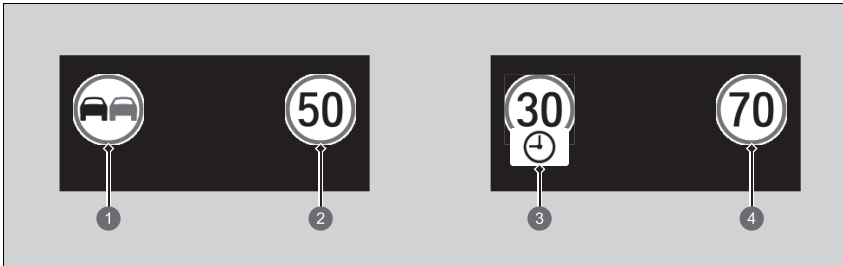

- ❶ Pictogram Inhaalverbod\*<sup>1</sup>
- ❷ Pictogram Snelheidslimiet
- ❸ Extra snelheidslimiet-pictogram op basis van omstandigheden\*<sup>2</sup>
- ❹ Pictogram Snelheidslimiet

Afhankelijk van de situatie kan \*<sup>1</sup> worden vervangen door \*<sup>2</sup>, of kan \*<sup>2</sup> verschijnen aan de rechterzijde.

## Groothoekcamera voorzijde

De groothoekcamera aan de voorzijde, die wordt gebruikt in systemen als het Lane Keeping Assist System (LKAS), het Road Departure Mitigation-systeem, Adaptive Cruise Control (ACC) met Low Speed Follow, het verkeersbordenherkenningssysteem en het botsingsbeperkingssysteem (CMBS), is speciaal ontworpen voor de detectie van objecten die de functies van de desbetreffende systemen activeren.

### Locatie en tips voor behandeling van groothoekcamera aan de voorzijde

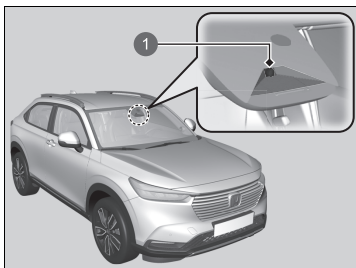

1 Groothoekcamera voorzijde

De groothoekcamera aan de voorzijde bevindt zich achter de achteruitkijkspiegel.

Om het risico te verkleinen dat een hoge binnentemperatuur het sensorsysteem van de groothoekcamera aan de voorzijde uitschakelt, dient u bij het parkeren te kiezen voor een schaduwrijke plek of de voorzijde van het voertuig uit direct zonlicht te parkeren. Als u een reflecterend zonnescerm gebruikt, zorg er dan voor dat dit de behuizing van de groothoekcamera aan de voorzijde niet bedekt. Door de groothoekcamera aan de voorzijde af te dekken, kan de temperatuur in de camera toenemen.

### ⌘ Groothoekcamera voorzijde

Breng nooit folie of voorwerpen aan tegen de voorruit, op de motorkap of de voorgripte die het gezichtsveld van de groothoekcamera aan de voorzijde kunnen belemmeren en tot een abnormale werking van het systeem kunnen leiden. Krassen, butsen en andere beschadigingen van de voorruit die binnen het gezichtsveld van de groothoekcamera aan de voorzijde vallen, kunnen leiden tot een abnormale werking van het systeem. In dat geval raden wij aan de voorruit te vervangen door een originele voorruit van Honda. Ook hele kleine reparaties binnen het gezichtsveld van de groothoekcamera aan de voorzijde of een niet-originele voorruit kunnen een abnormale werking van het systeem veroorzaken.

Laat de groothoekcamera aan de voorzijde na vervanging van de voorruit door een dealer opnieuw kalibreren. Voor een goede werking van het systeem moet de groothoekcamera aan de voorzijde goed gekalibreerd zijn.

Plaats geen voorwerpen boven op het instrumentenpaneel. Ze kunnen weerkaatsen in de voorruit en het systeem belemmeren bij het detecteren van rijstrookmarkeringen.

### » Groothoekcamera voorzijde

Als de melding  verschijnt:

- Gebruik het klimaatregelsysteem om het interieur te koelen en gebruik zo nodig ook de ontdooiingsmodus met de luchtstroom naar de groothoekcamera aan de voorzijde gericht.
- Rijd met het voertuig om de temperatuur van de voorruit te verlagen, waardoor het gebied rond de groothoekcamera aan de voorzijde ook afkoelt.

Als het bericht  **Sommige**

**bestuurdersassistentiesystemen werken niet: Voorruit reinigen of slecht zicht.** verschijnt:

- Parkeer het voertuig op een veilige plek en controleer of de voorruit schoon is.  
Reinig de voorruit als deze vuil is. Als het bericht na enige tijd met het voertuig te hebben gereden, niet verdwijnt, laat u uw voertuig dan door een dealer controleren.

## Radarsensoren

### ■ Locatie en bereik van de sensoren

De radarsensoren bevinden zich in de voor- en achterbumper.

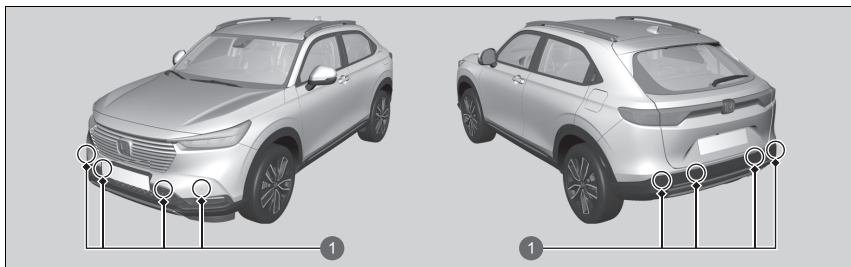

1 Radarsensoren

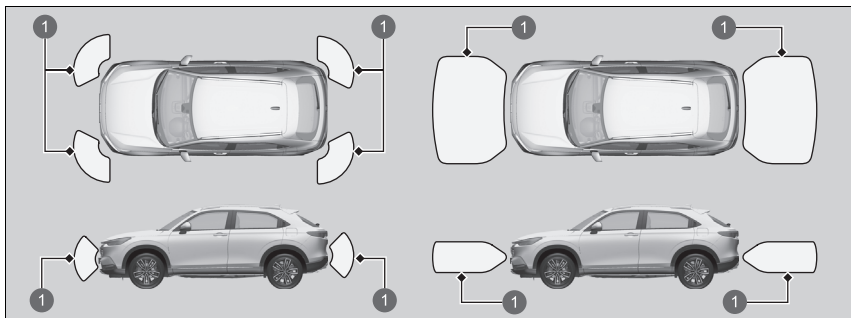

1 Bereik radarsensoren

### ▣ Radarsensoren

Om een juiste werking van de radarsensoren te garanderen:

- Breng geen stickers of andere voorwerpen op of rond de sensoren aan.
- Sla niet op het gebied rond de sensoren.
- Demonteer de sensoren niet.
- Bevestig geen accessoires op of bij de sensoren.

Neem contact op met een dealer wanneer:

- Een sensor is blootgesteld aan schokken.
- Werkzaamheden in het gebied rond een sensor moeten worden uitgevoerd.

In de volgende gevallen werken de radarsensoren mogelijk niet goed. Laat het voertuig door een dealer controleren.

- De voor- of achterbumper is in contact gekomen met een heuvel, parkeerstoetblok, stoeprand, dijk, enz.
- Het voertuig is betrokken geweest bij een frontale botsing of aanrijding van achteren.
- U bent met het voertuig door een diepe plas gereden.

## Remsysteem

### ■ Parkeerrem

Gebruik de parkeerrem om te voorkomen dat het voertuig kan weggrollen als het is geparkeerd. Wanneer de parkeerrem is ingeschakeld, kunt u deze handmatig of automatisch vrijzetten.

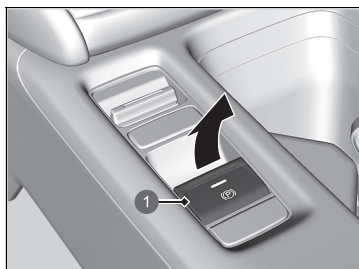

1 Schakelaar van de elektronische parkeerrem

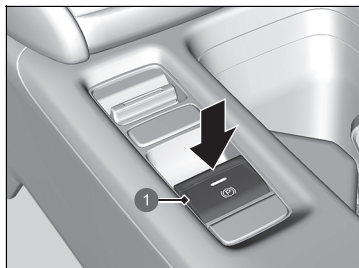

1 Schakelaar van de elektronische parkeerrem

### ■ Inschakelen

De elektronische parkeerrem kan op elk moment worden ingeschakeld als het voertuig over de 12V-accu beschikt, ongeacht de stand van het voedingssysteem.

Trek de schakelaar van de elektronische parkeerrem voorzichtig omhoog.

- ▶ Het lampje in de schakelaar gaat branden.
- ▶ Het controlelampje parkeerrem en remsysteem (rood) gaat branden.

### ■ Uitschakelen

De voedingsmodus moet in de stand AAN staan om de elektronische parkeerrem uit te schakelen.

1. Trap het rempedaal in.
2. Druk op de schakelaar van de elektronische parkeerrem.

- ▶ Het controlelampje in de schakelaar gaat uit.
- ▶ Het controlelampje parkeerrem en remsysteem (rood) gaat uit.

Door de parkeerrem handmatig uit te schakelen met de schakelaar zorgt u ervoor dat uw voertuig langzaam en soepel start wanneer het bergafwaarts staat op steile hellingen.

### ⊗ Remsysteem

Als u het rempedaal intrapt, hoort u mogelijk een wervelend geluid uit het motorcompartiment. Dit komt doordat het remsysteem in werking is en is normaal.

### ⊗ Parkeerrem

Mogelijk hoort u geluid door de werking van de motor van de elektronische parkeerrem in het gebied rondom de achterwielen wanneer u de parkeerrem in- of uitschakelt. Dit is normaal.

Het rempedaal kan iets bewegen door de werking van het systeem van de elektronische parkeerrem wanneer u de parkeerrem in- of uitschakelt. Dit is normaal.

U kunt de parkeerrem niet in- of uitschakelen wanneer de 12V-accu leeg is.

➤ **Als de 12V-accu leeg is** BLZ. 587

**Als u de schakelaar van de elektronische parkeerrem tijdens het rijden aantrekt en deze aangetrokken houdt, worden op alle vier de wielen de remmen toegepast door het elektrische servoremsysteem totdat het voertuig tot stilstand is gekomen. Dan pas wordt de elektronische parkeerrem ingeschakeld en moet de schakelaar worden losgelaten.**

### ■ Werking van de functie automatische parkeerrem

Als de functie automatische parkeerrem is geactiveerd:

- De parkeerrem wordt automatisch ingeschakeld wanneer u de voedingsmodus op UIT zet.
- Om te bevestigen dat de parkeerrem is ingeschakeld, controleert u of het controlelampje parkeerrem en remsysteem (rood) brandt.

🔧 **Activeren en deactiveren van de functie automatische parkeerrem** BLZ. 473

### ■ Automatisch uitschakelen

De parkeerrem wordt uitgeschakeld wanneer het gaspedaal wordt ingetrapd.

Trap het gaspedaal in om de parkeerrem uit te schakelen wanneer u het voertuig start wanneer het bergopwaarts staat of in een file.

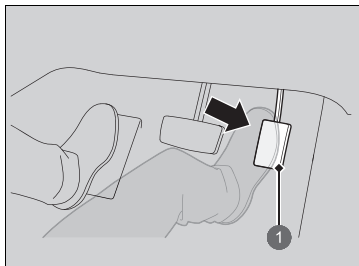

Trap het gaspedaal voorzichtig in.  
Op een helling moet het gaspedaal mogelijk verder worden ingetrapd om het systeem te activeren.

- Het controlelampje parkeerrem en remsysteem (rood) gaat uit.

① Gaspedaal

U kunt de parkeerrem automatisch uitschakelen wanneer:

- De bestuurder zijn veiligheidsgordel draagt.
- Het voedingsstelsel is ingeschakeld.
- De transmissie niet in de stand **P** of **N** staat.

### 🔧 Parkeerrem

In de volgende situaties wordt de parkeerrem automatisch bediend.

- Wanneer het voertuig langer dan 10 minuten stilstaat terwijl ACC met Low Speed Follow is geactiveerd.
- Wanneer de veiligheidsgordel van de bestuurder wordt losgemaakt terwijl het voertuig automatisch tot stilstand wordt gebracht door ACC met Low Speed Follow.
- Wanneer het voedingsstelsel wordt uitgeschakeld terwijl ACC met Low Speed Follow is geactiveerd.
- Wanneer het voertuig stopt met de Automatic Brake Hold ingeschakeld gedurende meer dan 10 minuten.
- Wanneer de veiligheidsgordel van de bestuurder wordt losgemaakt terwijl het voertuig tot stilstand wordt gebracht en het Brake Hold-systeem wordt ingeschakeld.
- Wanneer het voedingsstelsel wordt uitgeschakeld terwijl Brake Hold is ingeschakeld.
- Wanneer er een probleem is met het Brake Hold-systeem terwijl Brake Hold is ingeschakeld.

Als de parkeerrem niet automatisch kan worden uitgeschakeld, schakelt u deze handmatig uit.

Wanneer het voertuig bergopwaarts rijdt, moet het gaspedaal mogelijk verder worden ingetrapd om de elektronische parkeerrem automatisch uit te schakelen.

### ■ Activeren en deactiveren van de functie automatische parkeerrem

Voer, met de voedingsmodus in de stand AAN, de volgende stappen uit om de functie automatische parkeerrem in of uit te schakelen.

1. Zet de transmissie in stand **P**.
2. Trek zonder druk op het rempedaal uit te oefenen de schakelaar van de elektronische parkeerrem omhoog.
  - ▶ Controleer of het controlelampje van de parkeerrem en het remsysteem is gaan branden.
3. Trek de schakelaar van de parkeerrem omhoog en houd deze op zijn plaats. Als u een piepgeluid hoort, laat u de schakelaar los en trekt u deze omhoog en houdt u de schakelaar binnen 3 seconden opnieuw omhoog getrokken.
4. Als u een geluid hoort dat aangeeft dat de procedure is afgerond, laat u de schakelaar los.
  - ▶ Twee piepgeluiden geven aan dat de functie is geactiveerd.
  - ▶ Eén piepgeluid geeft aan dat de functie is gedeactiveerd.
  - ▶ Als u klaar bent met het inschakelen van de functie, blijft de parkeerrem ingeschakeld wanneer u het voedingssysteem uitschakelt.
  - ▶ Om te bevestigen dat de parkeerrem is ingeschakeld, controleert u of het controlelampje parkeerrem en remsysteem (rood) brandt.

Als u de functie tijdelijk moet uitschakelen om uw voertuig te laten slepen, kunt u de hieronder toegelichte procedure gebruiken.

1. Trap het rempedaal in en breng het voertuig tot stilstand.
2. Zet de voedingsmodus in de stand UIT en druk daarna binnen 2 seconden de schakelaar van de elektronische parkeerrem omlaag.
  - ▶ Instellingen voor activeren en deactiveren van de functie worden niet beïnvloed.
  - ▶ Voordat u de functie tijdelijk uitschakelt, moet u eerst Automatic Brake Hold uitschakelen.
  - ▶ Om te bevestigen dat de parkeerrem is ingeschakeld, controleert u of het controlelampje parkeerrem en remsysteem (rood) brandt.

#### ☒ Parkeerrem

De parkeerrem kan niet automatisch worden uitgeschakeld wanneer de volgende controlelampjes branden:

- Storingsindicatielampje
- Controlelampje transmissiesysteem

De parkeerrem kan mogelijk niet automatisch worden uitgeschakeld wanneer de volgende controlelampjes branden:

- Controlelampje voedingssysteem
- Controlelampje parkeerrem en remsysteem (amber)
- Controlelampje VSA-systeem
- Controlelampje **ABS**
- Waarschuwinglampje aanvullend veiligheidssysteem

#### ☒ Activeren en deactiveren van de functie automatische parkeerrem

In koude klimaten kan de parkeerrem in ingeschakelde stand vastvriezen.

Wanneer u het voertuig parkeert, plaatst u wiggen tegen de wielen en zorgt u dat de functie automatische parkeerrem is uitgeschakeld.

Als uw voertuig door een wasstraat wordt getrokken of als uw voertuig wordt gesleept, schakelt u de functie automatische parkeerrem uit en laat u de parkeerrem uitgeschakeld.



## ■ Voetrem

Uw voertuig is uitgerust met schijfremmen op alle vier de wielen. Het remondersteuningssysteem vergroot de remkracht wanneer u het rempedaal in een noodsituatie hard intrapt. Het antiblokkeersysteem (ABS) helpt u de controle over het voertuig te behouden wanneer zeer hard wordt geremd.

➤ **Remondersteuningssysteem** BLZ. 479

➤ **Antiblokkeersysteem (ABS)** BLZ. 478

## ☒ Voetrem

Controleer de remmen nadat u door diep water bent gereden of indien er veel water op het wegdek staat. Droog de remmen indien nodig door het rempedaal enkele malen licht in te trappen.

Hoort u tijdens het remmen een continu metaalachtig wrijvingsgeluid, dan moeten de remblokken worden vervangen. Laat het voertuig door een dealer controleren.

Constant gebruik van het rempedaal tijdens het afdalen van een helling zorgt voor hitte-opbouw, hetgeen de effectiviteit van de remmen vermindert. Regeneratief remmen doet u door uw voet van het gaspedaal te nemen en te schakelen naar stand **B**.

Laat uw voet tijdens het rijden niet op het rempedaal rusten, aangezien de remmen hierdoor licht bediend worden en deze na verloop van tijd hun effectiviteit verliezen; tevens wordt de levensduur van de remblokken hierdoor verkort. Bovendien worden verkeersdeelnemers achter u door de verplichtende remlichten in verwarring gebracht.

## ■ Automatic Brake Hold

Dit systeem de rem ingeschakeld nadat de voet van het rempedaal is gehaald, totdat het gaspedaal wordt ingetrapt. U kunt dit systeem gebruiken wanneer het voertuig tijdelijk stilstaat, bijvoorbeeld voor een stoplicht en in druk verkeer.

### ■ Inschakelen van het systeem

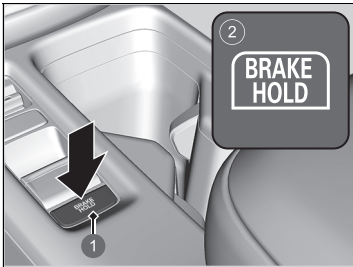

- 1 Knop Automatic Brake Hold
- 2 Gaat branden

Gesp uw veiligheidsgordel goed vast en start vervolgens het voedingssysteem. Druk op de knop Automatic Brake Hold.

- Het controlelampje van de Automatic Brake Hold gaat branden. Het systeem is ingeschakeld.

Telkens wanneer de veiligheidsgordel van de bestuurder wordt vastgeklikt en het voedingssysteem wordt gestart, staat het systeem in de eerder gekozen AAN of UIT.

## ⚠ Automatic Brake Hold

### ⚠ WAARSCHUWING

Wanneer Automatic Brake Hold is geactiveerd op steile hellingen of gladde wegen, kan het voertuig mogelijk toch bewegen wanneer u uw voet van het rempedaal haalt.

Als een voertuig onverwacht beweegt, kan dit leiden tot een ongeval met ernstig of zelfs dodelijk letsel.

Vertrouw nooit op de Automatic Brake Hold om het voertuig op zijn plek te houden wanneer u stilstaat op een steile helling of op een gladde weg.

### ⚠ WAARSCHUWING

Wanneer u de Automatic Brake Hold gebruikt om het voertuig te parkeren, kan het voertuig onverwacht bewegen.

Als een voertuig onverwacht beweegt, kan dit leiden tot een ongeval met ernstig of zelfs dodelijk letsel.

Verlaat het voertuig nooit wanneer de remmen tijdelijk ingeschakeld blijven met Automatic Brake Hold. Parkeer het voertuig altijd met de transmissie in de stand **P** en de parkeerrem ingeschakeld.

### ■ Het systeem activeren

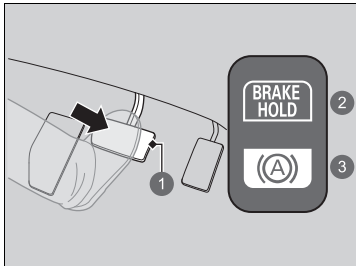

- 1 Rempedaal
- 2 Aan
- 3 Gaat branden

Trap het rempedaal in om volledig tot stilstand te komen. De schakelhendel mag niet in de stand **P** of **R** staan.

- Het controlelampje van de Automatic Brake Hold gaat branden. De remmen blijven gedurende maximaal 10 minuten ingeschakeld.
- Laat het rempedaal los nadat het controlelampje van de Automatic Brake Hold gaat branden.

### ■ Het systeem annuleren

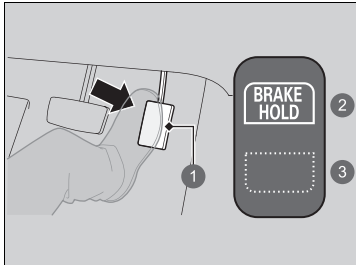

- 1 Gaspedaal
- 2 Aan
- 3 Gaat uit

Trap het gaspedaal in terwijl de schakelhendel in een andere stand staat dan **P** of **N**. Het systeem wordt uitgeschakeld en het voertuig begint te rijden.

- Het controlelampje van de Automatic Brake Hold gaat uit. Het systeem blijft ingeschakeld.

### ►► Automatic Brake Hold

## ⚠ WAARSCHUWING

Houd bij gebruik van Automatic Brake Hold uw voet op het rempedaal totdat het controlelampje van Automatic Brake Hold gaat branden.

Als het voertuig onverwacht beweegt, kan dit leiden tot een ongeval met ernstig of zelfs dodelijk letsel.

Laat het rempedaal los nadat het controlelampje van Automatic Brake Hold gaat branden.

■ **Het systeem wordt automatisch geannuleerd wanneer:**

- U de parkeerrem inschakelt.
- U trapt het rempedaal in en zet de transmissie in de stand **P** of **R**.

■ **Het systeem wordt automatisch uitgeschakeld en de parkeerrem wordt ingeschakeld wanneer:**

- De remmen langer dan 10 minuten zijn ingeschakeld.
- De veiligheidsgordel van de bestuurder is losgegespt.
- Het voedingssysteem is uitgeschakeld.
- Er een probleem is met de Automatic Brake Hold.

■ **De Automatic Brake Hold uitschakelen**

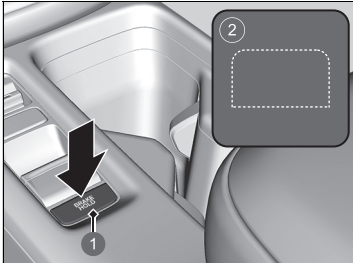

- ① Knop Automatic Brake Hold
- ② Gaat uit

Druk terwijl het systeem is ingeschakeld nogmaals op de knop Automatic Brake Hold.

- Het controlelampje van de Automatic Brake Hold gaat uit.

Als u de Automatic Brake Hold wilt uitschakelen terwijl het systeem in werking is, drukt u op de knop Automatic Brake Hold met het rempedaal ingetrupt.

⊗ Automatic Brake Hold

Terwijl het systeem is geactiveerd, kunt u het voedingssysteem uitschakelen of het voertuig op dezelfde manier als gewoonlijk parkeren.

► **Bij stilstand** BLZ. 481

Mogelijk hoort u geluid wanneer het voertuig beweegt terwijl de Automatic Brake Hold in werking is.

⊗ De Automatic Brake Hold uitschakelen

Zorg ervoor dat de Automatic Brake Hold wordt uitgeschakeld alvorens een automatische autowasstraat te gebruiken.

Als u het voedingssysteem uitschakelt of de veiligheidsgordel van de bestuurder losmaakt terwijl de Automatic Brake Hold is ingeschakeld, wordt de Automatic Brake Hold automatisch uitgeschakeld.

Wanneer de veiligheidsgordel van de bestuurder is vastgeklikt en het voedingssysteem weer wordt ingeschakeld, wordt de Automatic Brake Hold ingeschakeld zonder dat de knop voor de Automatic Brake Hold hoeft te worden ingedrukt.

## Antiblokkeersysteem (ABS)

### ■ ABS

Helpt te voorkomen dat de wielen blokkeren en helpt u de controle over de besturing te behouden door de remmen - veel sneller dan u dat kunt - pompemd te bedienen.

Het elektronisch remkrachtverdeelsysteem (EBD-systeem), dat deel uitmaakt van het ABS, brengt de remkrachtverdeling tussen voor- en achterwielen in evenwicht afhankelijk van de beladingstoestand van het voertuig.

U dient het rempedaal nooit pompemd te bedienen. Laat het ABS dit voor u doen door het rempedaal altijd stevig en gelijkmatig in te trappen. Men noemt dit soms "stamp en stuur".

### ■ Werking van ABS

Het rempedaal kan licht pulseren wanneer het ABS in werking is. Trap het rempedaal in en houd het pedaal stevig ingetrapt. Op droog wegdek moet u het rempedaal zeer stevig intrappen voordat het ABS wordt geactiveerd. Het is echter mogelijk dat het ABS onmiddellijk geactiveerd wordt indien u probeert op sneeuw of ijs te stoppen.

Het ABS-systeem kan worden geactiveerd wanneer u het rempedaal intrapt tijdens het rijden op:

- Natte of besneeuwde wegen.
- Verharde wegen met stenen.
- Wegen met oneffenheden in het wegdek, zoals gaten, scheuren, putdeksels enz.

Wanneer de voertuigsnelheid tot minder dan 10 km/h daalt, stopt het ABS.

### » Antiblokkeersysteem (ABS)

#### ATTENTIE

Het is mogelijk dat het ABS niet correct functioneert als u onjuiste bandentypen of -maten gebruikt.

Als het **ABS**-controlelampje tijdens het rijden gaat branden, is het mogelijk dat er een probleem in het systeem is. Hoewel het normale remvermogen niet zal worden beïnvloed, is het mogelijk dat het ABS niet werkt. Laat uw voertuig onmiddellijk door een dealer controleren.

Het ABS is niet ontworpen om het voertuig sneller of binnen een kortere afstand tot stilstand te brengen: het doel van het ABS is het beperken van blokkering van de remmen, waardoor het voertuig kan gaan slippen en de bestuurder de controle over het stuur kan verliezen.

In de volgende gevallen is het mogelijk dat uw voertuig een langere remweg nodig heeft dan een voertuig zonder ABS:

- U rijdt op slecht of oneffen wegdek, zoals grind of sneeuw.
- De banden zijn voorzien van sneeuwkettingen.

Het volgende kan voorkomen bij het ABS-systeem:

- Geluiden afkomstig uit het motorcompartiment wanneer de remmen worden ingeschakeld, of wanneer systeemcontroles worden uitgevoerd nadat het voedingssysteem is gestart en terwijl het voertuig versnelt.
- Trilling van het rempedaal en/of de carrosserie wanneer het ABS-systeem wordt geactiveerd.

Deze trillingen en geluiden zijn normaal bij ABS-systemen en zijn geen reden tot zorg.

## Remondersteuningssysteem

---

Is ontworpen om de bestuurder te helpen door meer remvermogen te genereren wanneer het rempedaal hard wordt ingetrapd tijdens een noodstop.

### ■ Werking van remondersteuningssysteem

Trap het rempedaal stevig in voor krachtiger remmen.

Wanneer remassistentie in werking is, kan het pedaal enigszins wiebelen en kan een werkingsgeluid hoorbaar zijn. Dit is normaal. Houd het rempedaal stevig ingetrapd.

## Noodstopsignaal

Wordt ingeschakeld wanneer u hard remt bij een snelheid van ten minste 60 km/h, om achteropkomende bestuurders via snel knipperende alarmknipperlichten te waarschuwen voor onverwachts remmen. Dit kan helpen om achteropkomende bestuurders erop te attenderen dat ze de juiste maatregelen moeten nemen om een botsing met uw voertuig te vermijden.

### ■ Wanneer het systeem wordt ingeschakeld:

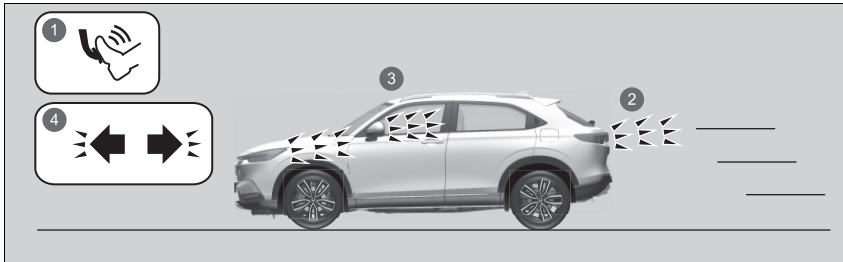

- 1 Hard remmen
- 2 De remlichten gaan branden
- 3 Alarmknipperlichten gaan knipperen
- 4 Controlelampje alarmknipperlichten gaat knipperen

De alarmknipperlichten gaan uit wanneer:

- U het rempedaal loslaat.
- Het ABS wordt uitgeschakeld.
- De vertraging van uw voertuig normale proporties aanneemt.
- U de alarmknipperlichtknop indrukt.

### ▣ Noodstopsignaal

Het noodstopsignaal is geen systeem dat een botsing van achteren door te hard remmen kan voorkomen. Het schakelt de alarmknipperlichten in wanneer u hard remt. Hard remmen is altijd af te raden tenzij het absoluut noodzakelijk is.

Het noodstopsignaal werkt niet wanneer de alarmknipperlichtknop is ingedrukt.

Als het ABS tijdens het remmen even niet werkt, wordt het noodstopsignaal mogelijk helemaal niet geactiveerd.

## Bij stilstand

1. Trap het rempedaal stevig in.
2. Trek terwijl het rempedaal is ingedrukt de schakelaar van de elektronische parkeerrem langzaam omhoog, maar niet helemaal.
3. Zet de schakelselectie in de stand **P**.
4. Schakel het voedingssysteem uit.
  - ▶ Het controlelampje parkeerrem en remsysteem (rood) gaat uit na ongeveer 30 seconden.

Trek de parkeerrem altijd aan, vooral wanneer u op een helling hebt geparkeerd.

🔔 Uw voertuig parkeren

### **WAARSCHUWING**

Het voertuig kan weggrollen als het onbeheerd wordt achtergelaten zonder te bevestigen dat de parkeerstand is ingeschakeld.

Een voertuig dat onverwacht weggrolt, kan een ongeval met ernstig of zelfs dodelijk letsel veroorzaken.

Houd altijd uw voet op het rempedaal totdat u hebt gezien dat **P** wordt weergegeven in de schakelstandindicator.

Parkeer uw voertuig niet naast brandbare voorwerpen, zoals droog gras, olie of gekapt hout.  
De hitte van de uitlaat kan brand veroorzaken.



#### » Bij stilstand

##### ATTENTIE

Het volgende kan schade toebrengen aan de aandrijflijn:

- Gelijktijdig het gaspedaal en het rempedaal intrappen.
- Naar [P] schakelen voordat het voertuig volledig tot stilstand is gekomen.

Als u bergopwaarts staat, houd het voertuig dan niet op zijn plaats door het gaspedaal in te trappen.

Als u dit toch doet, kan het voedingsstelsel oververhit en defect raken.

Bij extreem lage temperaturen kan de parkeerrem vastvriezen als deze wordt aangetrokken. Als dergelijke temperaturen worden verwacht, trek de parkeerrem dan niet aan. Als u toch op een helling parkeert, draai de voorwielen dan zo dat zij de stoeprand raken als het voertuig naar beneden rolt, of blokkeer de wielen om te voorkomen dat het voertuig wegrolt. Als u geen voorzorgsmaatregelen neemt, kan het voertuig onverwacht gaan rollen, wat tot een ongeval kan leiden.

## Parkeersensorsysteem

De hoek- en middensensoren controleren op obstakels rond uw voertuig en de zoemer, de interface voor bestuurdersinformatie en het audio-/informatiescherm informeren u over de geschatte afstand tussen uw voertuig en het obstakel.

### ■ De sensorlocatie en -bereik

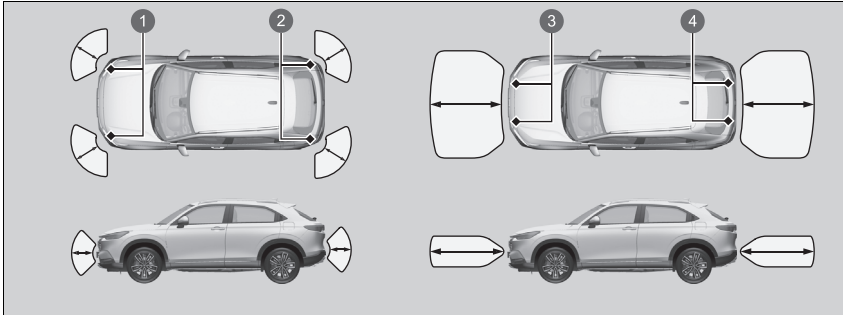

- ① Hoeksensoren voor
- ② Hoeksensoren achter
- ③ Middensensoren voor
- ④ Middensensoren achter

### ▣ Parkeersensorsysteem

Zelfs wanneer het systeem aan is, dient u voor het parkeren altijd te controleren of er geen obstakel bij uw voertuig is.

Het is mogelijk dat het systeem niet correct werkt als:

- De sensoren bedekt zijn met sneeuw, ijs, modder of vuil.
- Het voertuig zich op een ongelijk wegdek bevindt, zoals gras, bobbels of een heuvel.
- Het voertuig in warm of koud weer gereden heeft.
- Het systeem wordt beïnvloed door apparaten die ultrasonische golven uitzenden.
- Er in slecht weer gereden wordt.

Het systeem zou de volgende zaken niet kunnen waarnemen:

- Dunne of lage objecten.
- Geluidsabsorberende materialen, zoals sneeuw, katoen of spons.
- Objecten direct onder de bumper.

Bevestig geen accessoires aan of bij de sensoren.

Wanneer u de voedingsmodus in de stand AAN zet, staat het systeem in de eerder geselecteerde conditie.

### ■ Parkeersensorsysteem aan en uit

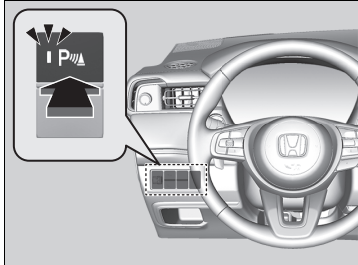

Druk, met de voedingsmodus in de stand AAN, op de knop van het parkeersensorsysteem om het systeem in of uit te schakelen. Het controlelampje in de knop gaat branden als het systeem is ingeschakeld.

De hoeksensoren voor, achter midden en hoeksensoren achter beginnen een obstakel te detecteren als de transmissie in **R** staat en de voertuigsnelheid lager dan 8 km/h is.

De hoek- en middensensoren voor beginnen een obstakel te detecteren als de transmissie in een andere stand dan **P** of **R** staat en de voertuigsnelheid minder dan 8 km/h is.

## ■ Werking scherm

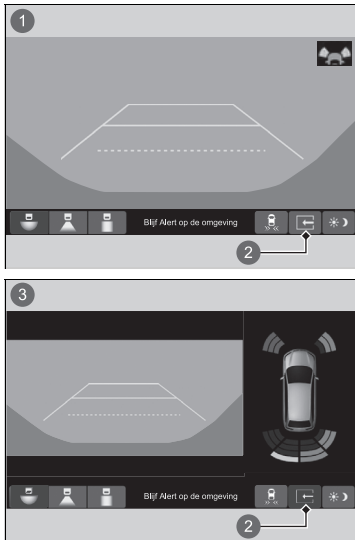

- 1 Gedeeld scherm uit
- 2 Tab met gedeeld scherm
- 3 Gedeeld scherm aan

De tab met gedeeld scherm verdwijnt en het gedeelde scherm keert terug naar de laatste weergavemodus van de camera onder de volgende omstandigheden:

- Het parkeersensorsysteem wordt uitgeschakeld.
- Er is een storing in het systeem.

■ Wanneer de afstand tussen uw voertuig en obstakels kleiner wordt

Interval tussen pieptonen	Afstand tussen de bumper en het obstakel		Controlelampje	Interface voor bestuurdersinformatie/audio-/informatiescherm
	Hoeksensoren	Middensensoren		
Gemiddeld	—	Voor: Ongeveer 100-60 cm Achter: Ongeveer 110-60 cm	Gaat geel*1 branden	
Kort	Ongeveer 60-45 cm	Ongeveer 60-45 cm	Gaat amber branden	
Zeer kort	Ongeveer 45-35 cm	Ongeveer 45-35 cm		
Continu	Ongeveer 35 cm of minder	Ongeveer 35 cm of minder	Gaat rood branden	

\*1: In deze fase detecteren alleen de middensensoren obstakels.

① Controlelampje gaat branden waar de sensor een obstakel detecteert.

## ■ Alle sensoren achter uitschakelen

1. Verzekert u ervan dat het parkeersensorsysteem niet is geactiveerd. Zet de voedingsmodus in de stand VOERTUIG UIT (STUURSLOT).
2. Houd de knop van het parkeersensorsysteem ingedrukt en zet de voedingsmodus in de stand AAN.
3. Blijf 10 seconden op de knop drukken. Laat de knop los wanneer het controlelampje op de knop knippert.
4. Druk opnieuw op de knop. Het controlelampje op de knop gaat uit.
  - De zoemer klinkt tweemaal. De sensoren achter zijn nu uitgeschakeld.

Volg de bovenstaande procedure om de sensoren achter weer in te schakelen. De zoemer klinkt drie keer wanneer de sensoren achter weer worden ingeschakeld.

## ☒ Alle sensoren achter uitschakelen

Wanneer u de transmissie in de stand **R** zet, knippert het controlelampje in de knop van het parkeersensorsysteem ter herinnering dat de sensoren achter uitgeschakeld zijn.

## Uitparkeermonitor\*

Controleert bij het achteruitrijden het gebied rondom de achterhoeken met behulp van de radarsensoren en waarschuwt als een naderend voertuig wordt gedetecteerd in het gebied rondom een van de achterhoeken.

Het systeem is vooral handig wanneer u achteruit uit een parkeerruimte wilt wegrijden.

### Uitparkeermonitor\*

## ⚠ WAARSCHUWING

De uitparkeermonitor kan niet alle naderende voertuigen detecteren en detecteert mogelijk een naderend voertuig helemaal niet.

U dient voordat u achteruit rijdt visueel te controleren of het veilig is om achteruit te rijden. Doet u dit niet, dan kan dit leiden tot een botsing.

Vertrouw bij het achteruitrijden niet alleen op het systeem; gebruik ook altijd uw spiegels en kijk achter en aan de zijkanten van het voertuig voordat u achteruit gaat rijden.

De zoemer van het parkeersensorsysteem overstemt de zoemer van de uitparkeermonitor wanneer de sensoren obstakels detecteren in het dichtstbijzijnde bereik.

## Hoe het systeem werkt

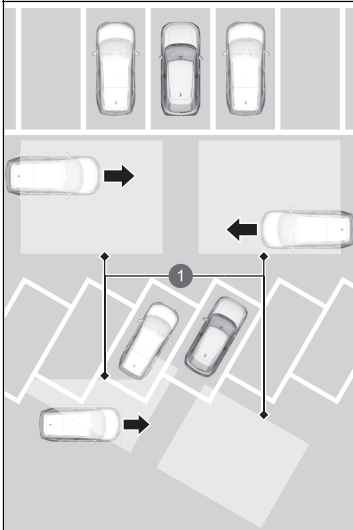

- 1 Radarsensoren:  
Onder de hoeken van de  
achterbumper.

Wanneer een voertuig wordt gedetecteerd dat nadert vanuit een van de achterhoeken, waarschuwt de uitparkeermonitor u met een zoemer en een visuele waarschuwing.

Het systeem wordt ingeschakeld wanneer:

- De voedingsmodus op AAN staat.
- De uitparkeermonitor is ingeschakeld.
  - **Uitparkeermonitor aan en uit** BLZ. 492
  - **Instelbare functies** BLZ. 304
- De transmissie in de stand **R** staat.
- De snelheid van uw voertuig 5 km/h of langzamer is.

## Uitparkeermonitor\*

Onder de volgende omstandigheden detecteert de uitparkeermonitor een naderend voertuig mogelijk niet of met vertraging of wordt u gewaarschuwd zonder dat er een voertuig nadert:

- Een obstakel, zoals een ander voertuig of een muur, in de buurt van de achterbumper van uw voertuig, blokkeert het bereik van de radarsensor.
- De snelheid van uw voertuig is ongeveer 5 km/h of hoger.
- Een voertuig nadert met een andere snelheid dan tussen ongeveer 10 km/h en 25 km/h.
- Het systeem neemt externe interferentie waar zoals de radarsensoren van een ander voertuig of vangt sterke radiogolven op van een locatie in de buurt.
- Een van de hoeken van de achterbumper is bedekt met sneeuw, ijs, modder of vuil.
- Als er sprake is van slechte weersomstandigheden.
- Uw voertuig staat op een helling.
- Uw voertuig helt naar achteren door een zware lading aan de achterzijde.
- Uw voertuig rijdt achteruit in de richting van een muur, een paal, een voertuig, enz.

De achterbumper of sensoren niet goed zijn gerepareerd of de achterbumper is vervormd. Laat het voertuig door een dealer controleren.



Het systeem detecteert geen voertuigen die direct van achteren naderen en geeft geen waarschuwingen voor een gedetecteerd voertuig dat direct achter uw voertuig rijdt.

Het systeem geeft geen waarschuwingen voor een voertuig dat van uw voertuig wegrijdt en het kan waarschuwen voor voetgangers, fietsen of stilstaande objecten.

#### 📄 Uitparkeermonitor\*

Voor een juiste werking dient u het gebied rondom de hoek van de achterbumper altijd schoon te houden.  
Breng geen stickers en dergelijke aan in het gebied rondom de hoek van de achterbumper.

## ■ Wanneer het systeem een voertuig detecteert

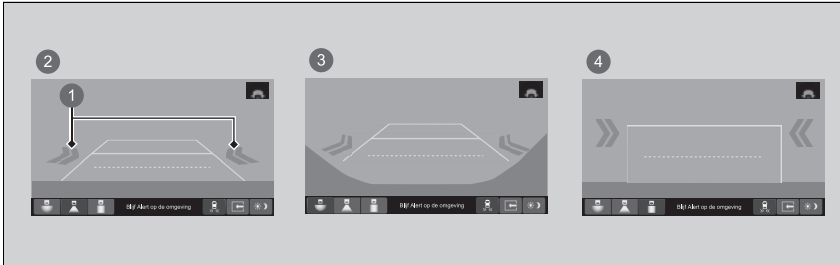

- 1 Pijlpictogram
- 2 Normale weergave
- 3 Brede weergave
- 4 Bovenaanzicht

Een pijlpictogram verschijnt op het audio-/informatiescherm aan de kant waar een voertuig nadert.

## »» Wanneer het systeem een voertuig detecteert

Als de rechtsonder verandert in in amber wanneer de transmissie in de stand **R** staat, heeft er zich mogelijk modder, sneeuw of ijs in de buurt van de sensor verzameld. Het systeem is tijdelijk uitgeschakeld. Controleer de hoeken van de bumpers op eventuele obstakels en reinig het gebied grondig, indien nodig.

Als de gaat branden wanneer de transmissie in de stand **R** staat, is er mogelijk een probleem met de uitparkeermonitor. Gebruik het systeem niet en laat het voertuig door een dealer controleren.

Als het display hetzelfde blijft met de transmissie in de stand **R**, is er mogelijk een probleem met het achteruitrijcamerasysteem en het uitparkeermonitorsysteem. Gebruik het systeem niet en laat het voertuig door een dealer controleren.

## ■ Uitparkeermonitor aan en uit

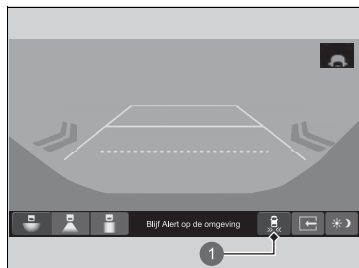

1 Pictogram

Tik op het display om het systeem in en uit te schakelen. Het controlelampje gaat branden als het systeem is ingeschakeld.

U kunt het systeem ook in- en uitschakelen met de aangepaste functie in het audio-/informatiescherm.

➤ **Instelbare functies** BLZ. 304

## Over uw achteruitrijcamera voor multi-weergave

Het audio-/informatiescherm kan het achteruitzicht van uw voertuig weergeven. Het display geeft automatisch het achteruitzicht weer wanneer de transmissie in de stand **R** wordt gezet.

### ■ Weergavegebied van achteruitrijcamera voor multi-weergave

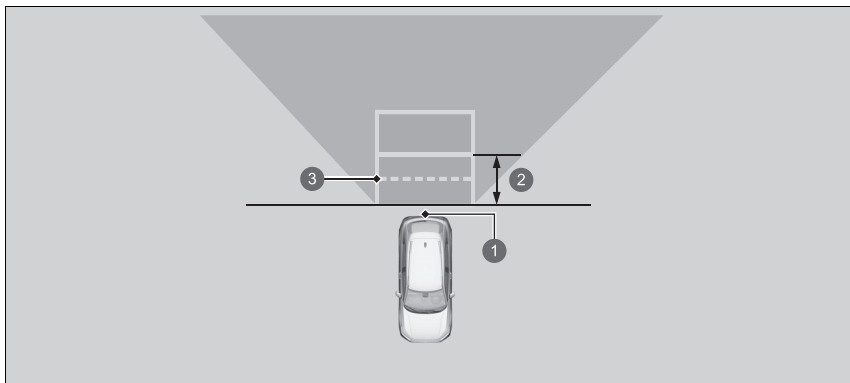

- 1 Camera
- 2 Ongeveer 1 m
- 3 Bereik voor open achterklep

### ⚠ Over uw achteruitrijcamera voor multi-weergave

Het zicht van de achteruitrijcamera is beperkt. U kunt niet de hoekuiteinden van de bumper zien of wat er onder de bumper is. De unieke lens zorgt er ook voor dat objecten dichterbij of verder lijken dan ze in werkelijkheid zijn.

Controleer of het veilig is om te rijden door zelf te kijken voordat u achteruit rijdt. Bepaalde omstandigheden (zoals weer, bliksem en hoge temperaturen) kunnen ook het zicht naar achteren beperken. Vertrouw niet op de achteruitkijkweergave want deze geeft u niet alle informatie over de omstandigheden achter uw voertuig.

Als de cameralens is bedekt met vuil of vocht, gebruikt u een zachte, vochtige doek om de lens schoon en vrij van vuil te houden.

U kunt drie verschillende cameramodi bekijken op het audio-/informatiescherm.  
Raak het gewenste pictogram aan om een andere modus te kiezen.

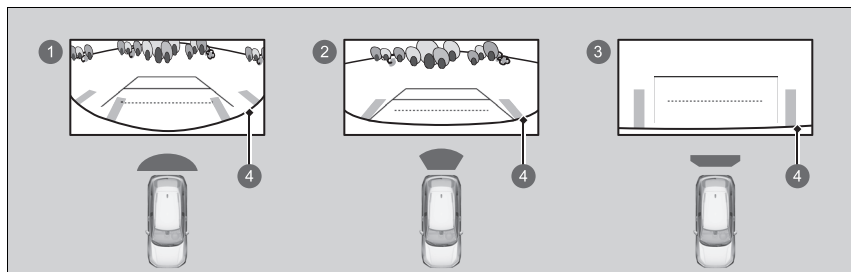

- 1 Brede weergavemodus
- 2 Normale weergavemodus
- 3 Bovenaanzicht
- 4 Bumper

- Als u als laatste Brede weergavemodus of Normale weergavemodus hebt gebruikt, wordt dezelfde weergave geactiveerd wanneer de transmissie opnieuw in **R** wordt gezet.
- Als u voordat u het voedingssysteem uitzet als laatste de modus Bovenaanzicht gebruikt, wordt Brede weergavemodus geactiveerd wanneer u de volgende keer de voedingsmodus op AAN zet en de transmissie in de stand **R** schakelt.
- Als u Bovenaanzicht gebruikte en de transmissie niet binnen 10 seconden uit de stand **R** hebt geschakeld, wordt de Brede weergavemodus geselecteerd wanneer u de transmissie de volgende keer in de stand **R** schakelt.

► Over uw achteruitrijcamera voor multi-weergave

U kunt de instellingen voor **Vaste richtlijn** en **Dynamische richtlijn** wijzigen.

**Instelbare functies** BLZ. 304

**Vaste richtlijn**

**ON:** Er worden richtlijnen weergegeven wanneer u de transmissie in de stand **R** zet.

**OFF:** Richtlijnen verschijnen niet.

**Dynamische richtlijn**

**ON:** Richtlijnen bewegen afhankelijk van de richting van het stuurwiel.

**OFF:** Richtlijnen bewegen niet.

## Informatie over brandstof

### ■ Aanbevolen brandstof

#### EN 228-normen benzine/gasohol

**Loodvrije premium benzine/gasohol tot E10 (90% benzine en 10% ethanol),  
research-octaangetal 95 of hoger**

Uw voertuig is ontworpen om op loodvrije benzine met een research-octaangetal van 95 of hoger te rijden.

Indien dit octaangehalte niet beschikbaar is, mag u tijdelijk gewone loodvrije benzine met een research-octaangetal van 91 of hoger gebruiken.

Het gebruik van normale loodvrije benzine kan metallische, kloppende geluiden in de motor veroorzaken en zal tot lagere prestaties van de motor leiden. Het gebruik van gewone benzine kan op lange termijn een beschadiging van de motor tot gevolg hebben.

### ■ Brandstoftankinhoud: 40 l

### » Informatie over brandstof

#### ATTENTIE

Het gebruik van benzine die lood bevat, brengt de volgende risico's met zich mee:

- Schade aan het uitlaatsysteem, inclusief de katalysator
- Schade aan de motor en het brandstofsysteem
- Schadelijke effecten voor de motor en andere systemen

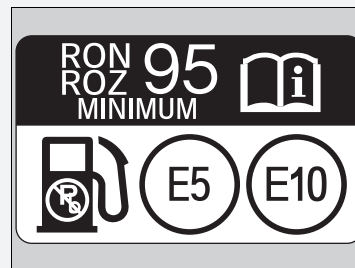

#### Geoxygeneerde brandstoffen

Geoxygeneerde brandstoffen zijn gemengd met benzine en ethanol of ether-samenstellingen. Uw motor is ook ontworpen om te werken op geoxygeneerde brandstoffen die maximaal 10% ethanol per volume en maximaal 22% ETBE per volume bevatten, op basis van de EN 228-normen. Vraag uw dealer voor meer informatie.

## Tanken

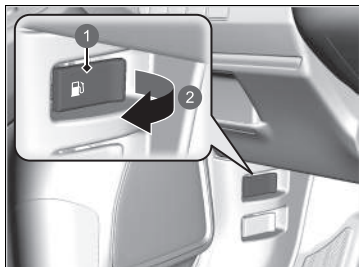

- 1 Ontgrendelhendel brandstoftankklep
- 2 Trekken

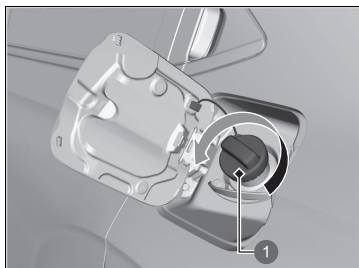

- 1 Dop

1. Breng uw voertuig tot stilstand met de linkerachterzijde langs de brandstofpomp.
2. Schakel het voedingssysteem uit.
3. Trek aan de ontgrendelhendel van de brandstoftankklep onder het dashboard aan de bestuurderszijde.
  - De brandstoftankklep gaat open.

4. Verwijder de brandstofvuldop langzaam. Hoort u lucht ontsnappen, wacht dan totdat dit stopt en draai vervolgens de brandstofvuldop langzaam open.

### ► Tanken

## ⚠ WAARSCHUWING

Benzine is bijzonder brandbaar en explosief. U kunt brandwonden oplopen of ernstig gewond raken als u met brandstof omgaat.

- Schakel het voedingssysteem uit en houd warmte, vonken en open vuur uit de buurt.
- Werk uitsluitend in de buitenlucht met brandstof.
- Veeg gemorste brandstof meteen op.

Het vulpistool stopt automatisch om ruimte in de brandstoftank te laten zodat de brandstof niet kan overstromen als gevolg van veranderingen in de luchttemperatuur.

Probeer niet meer brandstof bij te vullen nadat het vulpistool automatisch is uitgeschakeld. Extra brandstof kan de vulcapaciteit van de tank overschrijden.

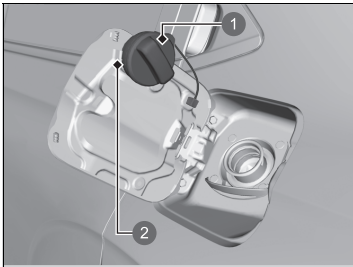

- 1 Dop
- 2 Houder

5. Plaats de brandstofvuldop in de houder.
6. Steek het vulpistool volledig in de vulhals.
  - ▶ Wanneer de tank vol is, wordt het vulpistool automatisch uitgeschakeld met een klik. Dit laat voldoende ruimte in de brandstoftank over om de brandstof te laten uitzetten als gevolg van temperatuurstijging.
7. Plaats na het tanken de brandstofvuldop weer terug en draai deze vast totdat u ten minste één klik hoort.
  - ▶ Sluit de brandstoftankklep met de hand.



## Verbetering van het brandstofverbruik en verlaging van de CO<sub>2</sub>-uitstoot

Het bereiken van een goed brandstofverbruik en het verlagen van de CO<sub>2</sub>-uitstoot is afhankelijk van verschillende factoren, zoals de rijomstandigheden, het gewicht van de lading, de tijdsduur van stationair draaien, rijgewoonten en de staat van het voertuig. Afhankelijk van deze en andere factoren kunt u mogelijk niet het nominale brandstofverbruik van dit voertuig halen.

### Onderhoud en brandstofzuinigheid

U kunt uw brandstofverbruik optimaliseren door het voertuig goed te onderhouden. Volg het onderhoudsschema en raadpleeg indien nodig uw garantieboekje. Volg bij voertuigen zonder onderhoudsherinneringssysteem het onderhoudsschema.

#### 🔧 Onderhoudsschema\* BLZ. 509

- Gebruik motorolie met de voorgeschreven viscositeit.

#### 🔧 Aanbevolen motorolie BLZ. 520

- Handhaaf de opgegeven bandenspanning.
- Zorg dat het voertuig niet te zwaar beladen wordt.
- Houd uw voertuig schoon. Door sneeuw- of modderophoping aan de onderkant van uw voertuig nemen het gewicht en de windweerstand toe.

### 🔧 Verbetering van het brandstofverbruik en verlaging van de CO<sub>2</sub>-uitstoot

De aanbevolen methode om het werkelijke brandstofverbruik tijdens het rijden te bepalen is directe berekening.

$$\boxed{100} \times \boxed{\text{Liters brandstof}} \div \boxed{\text{Verreden kilometers}} = \boxed{\text{L per 100 km}}$$

$$\boxed{\text{Verreden mijlen}} \div \boxed{\text{Gallons brandstof}} = \boxed{\text{Mijlen per gallon}}$$

# Onderhoud

In dit hoofdstuk wordt basisonderhoud beschreven.



<b>Voordat onderhoud wordt verricht</b>	
Inspectie en onderhoud.....	500
Veilig onderhoud.....	501
Onderdelen en vloeistoffen die bij onderhoudsbeurten worden gebruikt.....	502
Over uw onderhoudsbeurt.....	503
<b>Onderhoudsherinneringssysteem*</b> .....	504
<b>Onderhoudsschema*</b> .....	509
<b>Onderhoud onder de motorkap</b>	
Onderhoudspunten onder de motorkap ..	517
Motorkap openen.....	518
Aanbevolen motorolie.....	520

Oliecontrole.....	522
Motorolie bijvullen.....	523
Koelsysteem.....	524
Transmissievloeistof.....	527
Remvloeistof.....	528
Ruitsproeiervloeistof bijvullen.....	529
Brandstoffilter.....	529
<b>Lampen vervangen</b> .....	530
<b>Wisserbladen controleren en onderhouden</b> ....	536
<b>Banden controleren en onderhouden</b>	
Banden controleren.....	541
Slijtage-indicatoren.....	542
Bandenlevensduur.....	542

Banden en wiel vervangen.....	543
Banden wisselen.....	544
Tractiehelpvoorzieningen voor sneeuw.....	545
<b>12V-accu</b> .....	546
<b>Verzorging van de afstandsbediening</b>	
De batterij van de afstandsbediening vervangen.....	552
<b>Onderhoud van klimaatregelsysteem</b> .....	554
<b>Reinigen</b>	
Interieurverzorging.....	558
Exterieurverzorging.....	560
<b>Accessoires en modificaties</b> .....	564

\* Niet beschikbaar op alle modellen

## Inspectie en onderhoud

Voer alle opgesomde inspecties en onderhoud uit om uw voertuig in het belang van uw veiligheid in een goede staat te houden. Ontdekt u ongebruikelijke geluiden of geuren, onvoldoende remvloeistof, olieresten op de grond, enz., laat uw voertuig dan door een dealer inspecteren. Raadpleeg de beschikbare onderhoudsinformatie voor uw voertuig/het onderhoudsschema in deze gebruikershandleiding voor gedetailleerde informatie over onderhoud en inspectie.

➤ **Onderhoudsschema\*** BLZ. 509

### ■ Inspectie- en onderhoudstypen

#### ■ Routine-inspecties

Voer inspecties uit voordat u een lange rit maakt, tijdens het wassen of tijdens het tanken.

#### ■ Periodieke inspecties

- Controleer maandelijks het remvloeistofpeil.
  - **Remvloeistof** BLZ. 528
- Controleer maandelijks de bandenspanningen. Controleer het loopvlak op slijtage en vreemde voorwerpen.
  - **Banden controleren en onderhouden** BLZ. 541
- Controleer maandelijks de werking van de buitenverlichting.
  - **Lampen vervangen** BLZ. 530
- Controleer ten minste iedere zes maanden de conditie van de wisserbladen.
  - **Wisserbladen controleren en onderhouden** BLZ. 536

## Veilig onderhoud

Enkele van de belangrijkste veiligheidsmaatregelen volgen hierna. We kunnen u echter niet voor elk denkbaar gevaar waarschuwen dat zich bij het uitvoeren van onderhoud kan voordoen. Alleen uzelf kunt bepalen of u een bepaalde taak al dan niet zelf kunt uitvoeren.

### ■ Veilig onderhoud

- Om het risico van brand of explosies te verminderen, dient u sigaretten, vonken en open vuur uit de buurt van de 12V-accu, het hoogspanningssysteem en alle onderdelen van het brandstofsysteem te houden.
- Laat nooit poetsdoeken of andere brandbare objecten onder de motorkap achter.
  - Door de hitte van de motor en de uitlaat kunnen deze vlam vatten en brand veroorzaken.
- Gebruik voor het reinigen van onderdelen een in de handel verkrijgbare ontvetter of reinigingsmiddel voor onderdelen en geen benzine.
- Draag een veiligheidsbril en beschermende kleding wanneer u met de 12V-accu of perslucht werkt.
- Uitlaatgassen van de motor bevatten koolmonoxide dat giftig is en dodelijk letsel kan veroorzaken.
  - Laat de motor alleen lopen indien er voldoende ventilatie is.

### ⓘ Veilig onderhoud

#### **⚠ WAARSCHUWING**

Verkeerd onderhoud aan uw voertuig of problemen niet verhelpen voordat u gaat rijden, kan tot een ongeval leiden waardoor u ernstig - en zelfs dodelijk - letsel kunt oplopen.

Volg altijd de aanbevelingen en schema's voor inspectie en onderhoud in deze gebruikershandleiding/de beschikbare onderhoudsinformatie voor uw voertuig.

#### **⚠ WAARSCHUWING**

Volgt u de onderhoudsinstructies en - voorzorgsmaatregelen niet zorgvuldig op, dan kan dat tot ernstig - en zelfs dodelijk - letsel leiden.

Volg altijd de procedures en veiligheidsmaatregelen in deze gebruikershandleiding op.

## ■ Voertuigveiligheid

- Het voertuig dient stil te staan.
  - Zorg ervoor dat het voertuig op een vlakke ondergrond staat, met ingeschakelde parkeerrem en uitgeschakeld voedingssysteem.
- Houd er rekening mee dat hete onderdelen brandwonden kunnen veroorzaken.
  - Laat het voedingssysteem, inclusief de benzinemotor en het uitlaatsysteem grondig afkoelen alvorens deze onderdelen aan te raken.
- Houd er rekening mee dat u als gevolg van bewegende onderdelen ernstig letsel kunt oplopen.
  - Start het voedingssysteem alleen als hiervoor instructie wordt gegeven en houd uw handen en ledematen uit de buurt van bewegende onderdelen. Als de voedingsmodus is ingeschakeld, kan de motor automatisch starten, of kan de radiatorventilator in werking treden zonder dat de motor draait.
- Raak de hoogspanningsaccu en de bedrading (oranje) niet aan.

## Onderdelen en vloeistoffen die bij onderhoudsbeurten worden gebruikt

---

Voor het onderhoud van uw voertuig wordt het gebruik van originele onderdelen en vloeistoffen van Honda aanbevolen. Originele Honda-onderdelen worden volgens dezelfde hoge kwaliteitsnormen geproduceerd als Honda-voertuigen.

## Over uw onderhoudsbeurt

Als het onderhoudsherinneringssysteem in uw voertuig beschikbaar is, wordt u door de interface voor bestuurdersinformatie geïnformeerd wanneer uw voertuig toe is aan een onderhoudsbeurt. Raadpleeg de beschikbare onderhoudsinformatie voor of voertuig voor uitleg over de codes van de onderhoudspunten die op het display worden weergegeven.

➤ **Onderhoudsherinneringssysteem** \* BLZ. 504

Bij voertuigen zonder onderhoudsherinneringssysteem volgt u de onderhoudsschema's in het onderhoudsboekje\* dat bij uw voertuig is meegeleverd.

Als uw voertuig geen onderhoudsboekje heeft, volgt u het onderhoudsschema in deze gebruikershandleiding.

➤ **Onderhoudsschema** \* BLZ. 509

### Over uw onderhoudsbeurt

#### Modellen met onderhoudsherinneringssysteem

Als u van plan bent om uw voertuig mee te nemen naar landen waar geen onderhoudsherinneringssysteem is, raadpleeg dan een dealer hoe u de onderhoudsherinneringsinformatie kunt noteren. Plan uw onderhoudsbeurt volgens de condities van dat land.



Geeft informatie over de onderhoudspunten die moeten worden uitgevoerd. Onderhoudspunten worden met een code en pictogram weergegeven. Het systeem meldt u via de resterende dagen wanneer u het voertuig naar een dealer moet brengen.

Als de volgende onderhoudsbeurt binnenkort of aanstaande is of al had moeten plaatsvinden, verschijnt er tevens een waarschuwingspictogram op de interface voor bestuurdersinformatie telkens wanneer u de voedingsmodus op AAN zet.

## » Onderhoudsherinneringssysteem\*

U kunt ervoor kiezen om een overeenkomstig waarschuwingsbericht met het waarschuwingspictogram op de interface voor bestuurdersinformatie te laten weergeven.

## ■ Onderhoudsmeldingsinformatie weergeven

1. Stel de voedingsmodus in op AAN.
2. Druk op de knop  (beginscherm).
3. Draai aan het linker selectiewieltje tot  wordt weergegeven.
4. Druk op het linker selectiewieltje om naar het scherm voor de onderhoudsherinnering te gaan. Een of meerdere onderhoudspunten worden weergegeven op de interface voor bestuurdersinformatie, naast onderhoudspunten die spoedig nodig zijn.

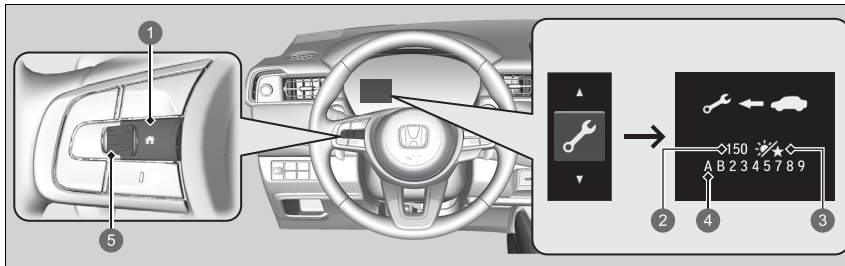

- 1 Knop  (beginscherm)
- 2 Resterende dagen
- 3 Dagpictogram
- 4 Code(s) onderhoudspunt(en)
- 5 Selectiewieltje links

Het waarschuwingslampje systeemmelding () gaat samen met de onderhoudsmeldingsinformatie aan.

## ▣ Onderhoudsmeldingsinformatie weergeven

Op basis van de bedrijfstoestand van de motor en de staat van de motorolie berekent het systeem de resterende dagen voordat de volgende service moet worden uitgevoerd.



## ■ Waarschuwingspictogrammen en onderhoudsmeldingsinformatie op de interface voor bestuurdersinformatie

Waarschuwingspictogram	Onderhoudsherinneringsinformatie	Uitleg	Informatie
<p><b>Service spoedig nodig</b></p> 	 <p>29 ✨</p> <p>A B 2 3 4 5 7 8 9</p>	<p>Een of meer punten vergen binnen 30 dagen onderhoud. De resterende dagen worden geschat op basis van uw rijomstandigheden.</p>	<p>De resterende dagen worden per dag afgeteld.</p>
<p><b>Service nu nodig</b></p> 	 <p>15 ✨</p> <p>A B 2 3 4 5 7 8 9</p>	<p>Een of meer punten vergen binnen 10 dagen onderhoud. De resterende dagen worden geschat op basis van uw rijomstandigheden.</p>	<p>Zorg dat het aangegeven onderhoud zo snel mogelijk wordt uitgevoerd.</p>
<p><b>Service achterstallig</b></p>  <p>-10 ✨</p>	 <p>-10 ✨</p> <p>A B 2 3 4 5 7 8 9</p>	<p>De aangeduide onderhoudsservice is nog steeds niet uitgevoerd terwijl de resterende tijd 0 heeft bereikt.</p>	<p>Uw voertuig heeft achterstallig onderhoud. Zorg dat het onderhoud onmiddellijk plaatsvindt en zorg dat het onderhoudsherinneringssysteem wordt gereset.</p>

## ■ Onderhoudsmeldingspunten

De onderhoudspunten op de interface voor bestuurdersinformatie worden als codes en pictogrammen weergegeven.

Raadpleeg de beschikbare onderhoudsinformatie voor uw voertuig voor uitleg over de onderhoudsherinneringscodes en -pictogrammen.

## ■ Beschikbaarheid van het onderhoudsherinneringssysteem



Zelfs als de onderhoudsherinneringsinformatie op de interface voor bestuurdersinformatie verschijnt terwijl u op de knop  (beginscherm) drukt, is dit systeem in sommige landen niet beschikbaar. Raadpleeg de beschikbare onderhoudsinformatie voor uw voertuig of vraag een dealer of u het onderhoudsherinneringssysteem kunt gebruiken.

## ▣ Beschikbaarheid van het onderhoudsherinneringssysteem

Als u van plan bent om uw voertuig mee te nemen naar landen waar geen onderhoudsherinneringssysteem is, raadpleeg dan een dealer hoe u de onderhoudsmeldingsinformatie kunt noteren. Plan uw onderhoudsbeurt volgens de condities van dat land.

## ■ Display resetten

Reset het informatiedisplay van de onderhoudsmelding als u de onderhoudsbeurt hebt uitgevoerd.

1. Stel de voedingsmodus in op AAN.
2. Druk op de knop  (beginscherm).
3. Draai aan het linker selectiewieltje tot  wordt weergegeven.
4. Druk op het linker selectiewieltje om naar het scherm voor de onderhoudsherinnering te gaan.
5. Houd het linker selectiewieltje ingedrukt totdat de resetmodus wordt weergegeven.
6. Draai aan het linker selectiewieltje en selecteer het item dat u wilt resetten (u kunt ook **Annuleren** selecteren om het proces te beëindigen).
  - Als u alle items tegelijkertijd wilt resetten, selecteert u **Alle vereiste items**.
7. Druk op het linker selectiewieltje om het geselecteerde item te resetten.
8. Herhaal vanaf stap 5 voor andere items die u wilt resetten.

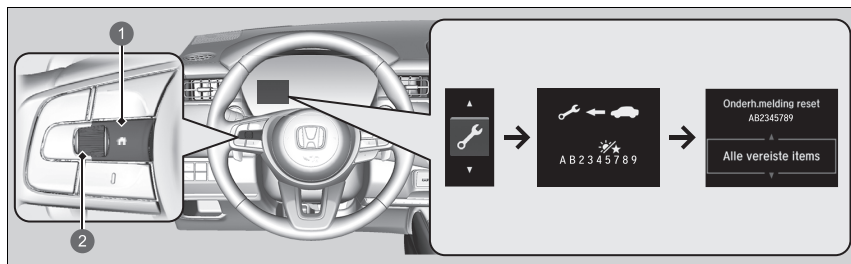

- 1 Knop  (beginscherm)
- 2 Selectiewieltje links

## »» Display resetten

### ATTENTIE

Het niet resetten van de onderhoudsmeldingsinformatie na een onderhoudsbeurt leidt tot onjuiste onderhoudsintervallen in het systeem. Dit kan ernstige mechanische problemen tot gevolg hebben.

U kunt het informatiedisplay van het onderhoudsherinneringssysteem ook resetten via het audio-/informatiescherm.

 **Instelbare functies** BLZ. 304

De dealer zal het informatiedisplay van de onderhoudsmelding resetten na afloop van de vereiste onderhoudsbeurt. Als iemand anders dan de dealer een onderhoudsbeurt verricht, dient u het informatiedisplay van de onderhoudsmelding zelf te resetten.

Informatie over het onderhoud aan uw voertuig vindt u in de onderhoudsinformatie voor uw voertuig (indien beschikbaar). Als er geen onderhoudsinformatie beschikbaar is, raadpleegt u de volgende onderhoudsschema's.

Het onderhoudsschema geeft het minimaal vereiste onderhoud aan dat u moet uitvoeren om ervoor te zorgen dat uw voertuig zonder problemen werkt. Als gevolg van regionale en klimatologische verschillen kan er extra onderhoud vereist zijn. Raadpleeg uw garantieboekje voor meer informatie.

Onderhoudswerkzaamheden moeten door getrainde en gekwalificeerde monteurs worden uitgevoerd. Uw geautoriseerde dealer voldoet aan al deze vereisten.

Behalve modellen voor Oekraïne

Onderhoud na de aangegeven afstand of tijd - wat zich het eerst voordoet.	km x 1000	20	40	60	80	100	120	140	160	180	200
	maanden	12	24	36	48	60	72	84	96	108	120
Motorolie verversen	Normaal	ledere 10.000 km of ieder jaar									
	Zware omstandigheden	ledere 5000 km of 6 maanden									
Motoroliefilter vervangen	Normaal	ledere 20.000 km of iedere 2 jaar									
	Zware omstandigheden	ledere 10.000 km of ieder jaar									
Luchtversingselement vervangen		ledere 30.000 km									
Klebspeling controleren* <sup>1</sup>		ledere 120.000 km									
Bougies vervangen		ledere 100.000 km									

\*1: Sensorische methode

Stel de kleppen af tijdens de onderhoudsbeurt bij 120.000 km als deze lawaai maken.

Onderhoud na de aangegeven afstand of tijd - wat zich het eerst voordoet.	km x 1000 maanden	20	40	60	80	100	120	140	160	180	200
		12	24	36	48	60	72	84	96	108	120
Motorkoelvloeistof verversen		Na 200.000 km of 10 jaar, daarna iedere 100.000 km of 5 jaar									
Transmissievloeistof vervangen	Normaal	ledere 150.000 km of 6 jaar									
	Zware omstandigheden	ledere 75.000 km of 3 jaar									
Stof- en pollenfilter vervangen		•	•	•	•	•	•	•	•	•	•
Voor- en achterremmen controleren		ledere 10.000 km of ieder jaar									
Brandstoffilter vervangen	Normaal	ledere 180.000 km									
	Zware omstandigheden	ledere 110.000 km* <sup>1</sup>									
Remvloeistof vervangen		ledere 3 jaar									
De houdbaarheidsdatum op de fles van de bandenreparatieset controleren		leder jaar									
Banden omwisselen (bandenspanning en staat van de banden ten minste eenmaal per maand controleren)		ledere 10.000 km									
<b>De volgende dingen visueel controleren:</b>											
Aandrijfjas Spoorstangkogel, stuurhuis en stuurhuisoes Onderdelen wielophanging		ledere 10.000 km of ieder jaar									
Remslangen en -leidingen (inclusief ABS/VSA) Uitlaatsysteem Brandstofleidingen en aansluitingen Alle vloeistofpeilen en conditie van vloeistof		•	•	•	•	•	•	•	•	•	•

\*1: Het is raadzaam het brandstoffilter te vervangen als u denkt dat de brandstof die u gebruikt door stof etc. wordt vervuild. Het filter kan eerder verstopt raken.

Modellen voor Oekraïne

Onderhoud na de aangegeven afstand of tijd - wat zich het eerst voordoet.	km x 1000	15	30	45	60	75	90	105	120	135	150	165	180	195
	maanden	12	24	36	48	60	72	84	96	108	120	132	144	156
Motorolie verversen	Normaal	•	•	•	•	•	•	•	•	•	•	•	•	•
	Zware omstandigheden	ledere 7500 km of 6 maanden												
Motoroliefilter vervangen	Normaal	•	•	•	•	•	•	•	•	•	•	•	•	•
	Zware omstandigheden	ledere 7500 km of 6 maanden												
Luchtversingselement vervangen		ledere 30.000 km												
Klepspelings controleren* <sup>1</sup>		ledere 120.000 km												
Bougies vervangen* <sup>2</sup>		ledere 120.000 km												
Motorkoelvloeistof verversen		Bij 200.000 km of na 10 jaar, daarna iedere 100.000 km of iedere 5 jaar												
Transmissievloeistof vervangen		ledere 80.000 km of 4 jaar												
Stof- en pollenfilter vervangen		•	•	•	•	•	•	•	•	•	•	•	•	•
Voor- en achterremmen controleren		•	•	•	•	•	•	•	•	•	•	•	•	•
Brandstoffilter vervangen	Normaal	ledere 180.000 km												
	Zware omstandigheden	ledere 105.000 km* <sup>3</sup>												
Remvloeistof vervangen		ledere 3 jaar												
De houdbaarheidsdatum op de fles van de bandenreparatieset controleren		leder jaar												
Banden omwisselen (bandenspanning en staat van de banden ten minste eenmaal per maand controleren)		ledere 15.000 km												
Controleer de uitlijning van de lampen		•	•	•	•	•	•	•	•	•	•	•	•	•

\*1: Sensorische methode

Stel de kleppen af tijdens de onderhoudsbeurt bij 120.000 km als deze lawaai maken.

\*2: Iedere 15.000 km inspecteren

\*3: Het is raadzaam het brandstoffilter te vervangen als u denkt dat de brandstof die u gebruikt door stof etc. wordt vervuild. Het filter kan eerder verstopt raken.

Onderhoud na de aangegeven afstand of tijd	km x 1000	15	30	45	60	75	90	105	120	135	150	165	180	195
- wat zich het eerst voordoet.	maanden	12	24	36	48	60	72	84	96	108	120	132	144	156
Testrit uitvoeren (lawaai, stabiliteit, werking dashboard)		•	•	•	•	•	•	•	•	•	•	•	•	•

**De volgende dingen visueel controleren:**

Aandrijf-as														
Spoorstangkogel, stuurhuis en stuurhuishoes														
Onderdelen wielophanging														
Remslangen en -leidingen (inclusief ABS/VSA)	•	•	•	•	•	•	•	•	•	•	•	•	•	•
Uitlaatsysteem														
Brandstofleidingen en aansluitingen														
Alle vloeistofpeilen en conditie van vloeistof														



Als u uw voertuig onder zware omstandigheden bestuurt, moet u de volgende items laten onderhouden die in het onderhoudsschema als Zwaar zijn aangegeven.

Items	Conditie
Motorolie en oliefilter	A, B, C, D en E
Transmissievloeistof*1	B, D

\*1: Behalve modellen voor Oekraïne

►► Onderhoudsschema\*

De conditie wordt als zwaar beschouwd wanneer u:

- A. Minder dan 8 km, of minder dan 16 km bij temperaturen onder het vriespunt per rit rijdt.
- B. Bij extreme temperaturen hoger dan 35 °C rijdt.
- C. De motor lang stationair laat draaien of u vaak moet stoppen en weer moet optrekken.
- D. Uw imperiaal hebt beladen of als u in de bergen rijdt.
- E. Op modderige, stoffige of ontijsde wegen rijdt.

## Onderhoudsregistratie (voor voertuigen zonder afzonderlijk onderhoudsdossier)

Laat de dealer die uw onderhoud uitvoert alle vereiste onderhoudswerkzaamheden hieronder registreren. Bewaar de kwitanties van alle onderhoudswerkzaamheden die aan uw voertuig verricht zijn.

Behalve modellen voor Oekraïne

	Km of maanden	Datum	Handtekening of stempel
<b>20.000 km</b> (of 12 mnd.)			
<b>40.000 km</b> (of 24 mnd.)			
<b>60.000 km</b> (of 36 mnd.)			
<b>80.000 km</b> (of 48 mnd.)			
<b>100.000 km</b> (of 60 mnd.)			
<b>120.000 km</b> (of 72 mnd.)			
<b>140.000 km</b> (of 84 mnd.)			
<b>160.000 km</b> (of 96 mnd.)			
<b>180.000 km</b> (of 108 mnd.)			
<b>200.000 km</b> (of 120 mnd.)			

Modellen voor Oekraïne

	Km of maanden	Datum	Handtekening of stempel
	<b>15.000 km</b> (of 12 mnd.)		
	<b>30.000 km</b> (of 24 mnd.)		
	<b>45.000 km</b> (of 36 mnd.)		
	<b>60.000 km</b> (of 48 mnd.)		
	<b>75.000 km</b> (of 60 mnd.)		
	<b>90.000 km</b> (of 72 mnd.)		
	<b>105.000 km</b> (of 84 mnd.)		
	<b>120.000 km</b> (of 96 mnd.)		
	<b>135.000 km</b> (of 108 mnd.)		
	<b>150.000 km</b> (of 120 mnd.)		
	<b>165.000 km</b> (of 132 mnd.)		
	<b>180.000 km</b> (of 144 mnd.)		
	<b>195.000 km</b> (of 156 mnd.)		

## Onderhoudspunten onder de motorkap

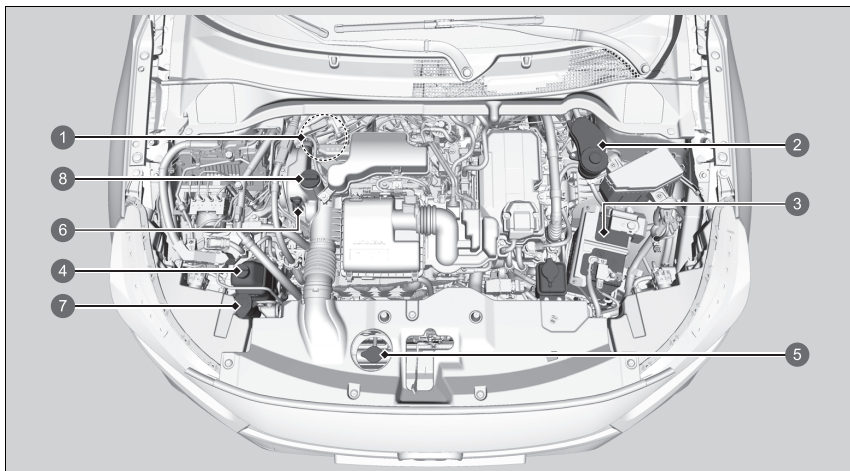

- |  |                                  |
|--|----------------------------------|
| 1 Remvloeistof (zwarte dop) (stuur rechts) | 5 Radiateurdop                   |
| 2 Remvloeistof (zwarte dop) (stuur links)  | 6 Motoroliepeilstok (oranje)     |
| 3 12V-accu                                 | 7 Sproeiervloeistof (blauwe dop) |
| 4 Reservetank motorkoelvloeistof           | 8 Motorolievuldop                |

## Motorkap openen

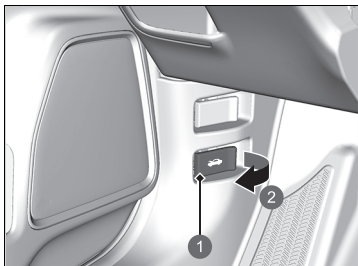

- 1 Hendel motorkapontgrendeling
- 2 Trekken

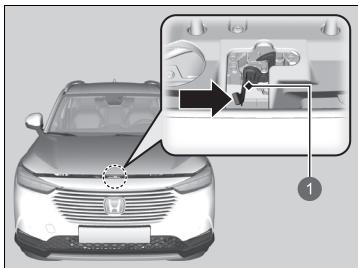

- 1 Hendel

1. Parkeer het voertuig op een vlakke ondergrond en schakel de parkeerrem in.
2. Trek aan de hendel van de motorkapontgrendeling onder het dashboard aan de bestuurderszijde.
  - De motorkap springt iets omhoog.

3. Duw de hendel van de motorkapgrendel naar de zijkant (onder de voorrand van de motorkap in het midden) en til de motorkap op. Zodra u de motorkap enigszins hebt geopend, kunt u de hendel loslaten.

### ►► Motorkap openen

#### ATTENTIE

Open de motorkap niet wanneer de wisserarmen omhoog geklapt zijn. De motorkap zal dan tegen de wisseren stoten, waardoor eventuele schade aan de motorkap en/of de wisseren kan ontstaan.

Controleer bij het sluiten van de motorkap dat deze stevig vergrendeld is.

Indien de hendel van de motorkapgrendel stroef beweegt, of indien de motorkap geopend kan worden zonder de grendel te bedienen, moet het vergrendelingsmechanisme gereinigd en gesmeerd worden.

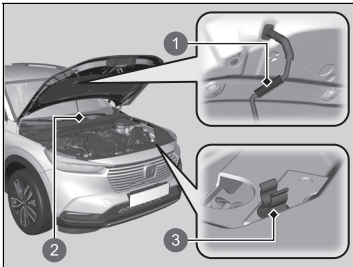

- 1 Greep
- 2 Steunstang
- 3 Klem

**4.** Verwijder de motorkapsteun met behulp van de greep uit de klem. Bevestig de motorkapsteun in de motorkap.

Verwijder voor het sluiten de motorkapsteun en bevestig deze in de klem; laat de motorkap vervolgens voorzichtig zakken. Trek uw hand terug bij een hoogte van ca. 30 cm en laat de motorkap vallen, zodat deze sluit.

## Aanbevolen motorolie

Gebruik een originele motorolie of een andere commerciële motorolie met een (voor de omgevingstemperatuur) geschikte viscositeit, zoals weergegeven in de volgende afbeelding.

Olie draagt aanzienlijk bij aan de prestaties en de levensduur van de motor. Indien u het voertuig met onvoldoende of verouderde olie rijdt, kan de motor defect of beschadigd raken.

### Modellen voor Europa en Oekraïne

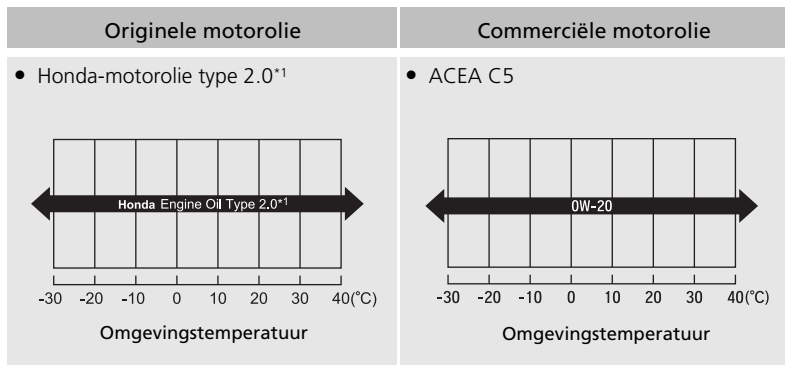

\*1: Samengesteld om de brandstofzuinigheid te verbeteren.

### ► Aanbevolen motorolie

Additieven motorolie  
U kunt geen motorolie met additieven gebruiken.

**Uitgezonderd modellen voor Europa en Oekraïne**

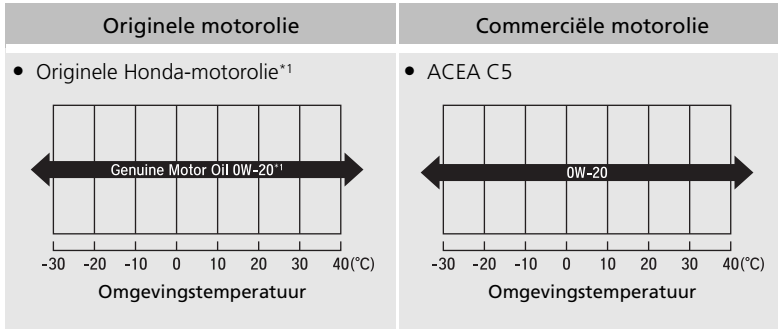

\*1: Samengesteld om de brandstofzuinigheid te verbeteren.



## Oliecontrole

We adviseren u het motoroliepeil telkens te controleren wanneer u tankt. Parkeer het voertuig op een vlakke ondergrond.

Schakel het voedingssysteem uit. U kunt het oliepeil controleren zonder dat de motor eerst heeft gedraaid. Als de motor heeft gedraaid, wacht dan circa drie minuten voordat u het oliepeil controleert.

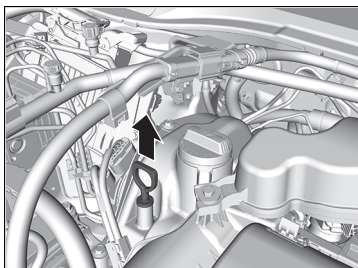

1. Verwijder de peilstok (oranje).
2. Wrijf de peilstok schoon met een schone doek of met schoonmaakpapier.
3. Steek de peilstok weer helemaal terug in het gat.

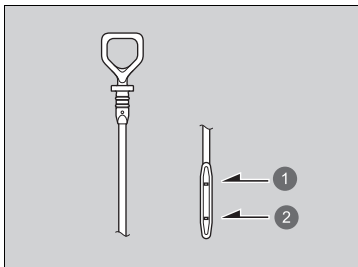

- 1 Bovenste markering
- 2 Onderste markering

4. Verwijder de peilstok opnieuw en controleer het peil. Het peil dient tussen de bovenste en de onderste markering te staan. Vul indien nodig olie bij.

### ► Oliecontrole

Als het oliepeil vlak bij of onder de onderste markering staat, vul dan langzaam olie bij en let op dat u niet te veel vult.

De hoeveelheid verbruikte olie hangt af van de manier waarop met het voertuig gereden wordt, het klimaat en de toestand van het wegdek. De mate van olieconsumptie kan tot 1 liter per 1000 km zijn.

Het verbruik zal bij een nieuwe motor waarschijnlijk hoger uitvallen.

## Motorolie bijvullen

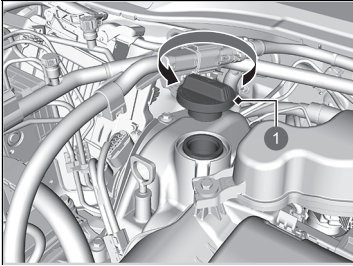

1 Motorolievuldop

1. Draai de motorolievuldop los en verwijder deze.
2. Vul langzaam olie bij.
3. Zet de motorolievuldop terug en draai deze goed vast.
4. Wacht drie minuten en controleer de motoroliepeilstok opnieuw.

### Motorolie bijvullen

#### ATTENTIE

Vul de motorolie niet boven de bovenste markering bij. Het overmatig vullen met motorolie kan lekkages en motorschade tot gevolg hebben.

Veeg gemorste olie direct op. Gemorste olie kan de componenten in het motorcompartiment beschadigen.

## Koelsysteem

### Gespecificeerde koelvloeistof: Antivries/koelvloeistof type 2 Honda alle seizoenen

Deze koelvloeistof is voorgemengd met 50% antivries en 50% water. Voeg geen onverdunde antivries of puur water toe.

We adviseren het motorkoelvloeistofpeil telkens te controleren wanneer u tankt. Controleer eerst de reservetank. Als hij volkomen leeg is, controleer dan ook het koelvloeistofpeil in de radiator. Vul voldoende motorkoelvloeistof bij.

### Reservetank

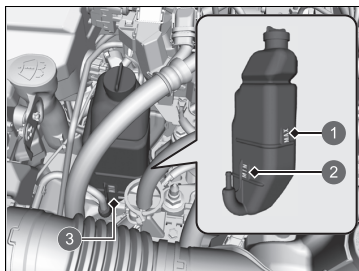

- 1 MAX
- 2 MIN
- 3 Reservetank

1. Zorg ervoor dat de motor en de radiator afgekoeld zijn.

2. Controleer de hoeveelheid koelvloeistof in de reservetank.

- Als het koelvloeistofpeil onder de **MIN**-markering staat, vul dan de gespecificeerde koelvloeistof bij tot aan de **MAX**-markering.

### Koelsysteem

## ⚠ WAARSCHUWING

Door de radiateurdop bij een hete motor te verwijderen, kan koelvloeistof naar buiten spuiten. Dit kan ernstige brandwonden veroorzaken.

Laat de motor en de radiator altijd afkoelen alvorens de radiateurdop te verwijderen.

### ATTENTIE

Als een aanhoudende temperatuur van minder dan -30 °C wordt verwacht, moet het koelvloeistofmengsel worden gewijzigd in een hogere concentratie. Raadpleeg uw Honda-dealer voor informatie over een geschikt koelvloeistofmengsel.

Als er geen Honda-antivries-/koelvloeistof verkrijgbaar is, gebruik dan als tijdelijke vervanging een andere koelvloeistof van een gerenommeerd merk die geen silicaten bevat. Controleer of het een koelvloeistof van hoge kwaliteit is die wordt aanbevolen voor aluminiummotoren. Voortdurend gebruik van een andere dan Honda-koelvloeistof kan resulteren in corrosie, waardoor het koelsysteem niet naar behoren functioneren kan of defect raakt. Laat het koelsysteem zo snel mogelijk doorspoelen en vullen met Honda-antivries-/koelvloeistof.

Voeg geen roestwerende middelen of andere additieven aan het koelsysteem van uw voertuig toe. Het is mogelijk dat deze niet compatibel zijn met de koelvloeistof of met de motorcomponenten.

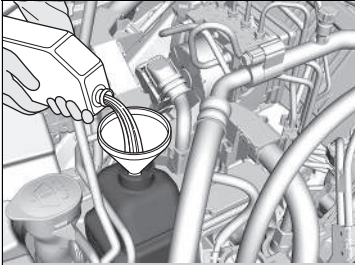

3. Inspecteer het koelsysteem op lekkages.

## ■ Radiateur

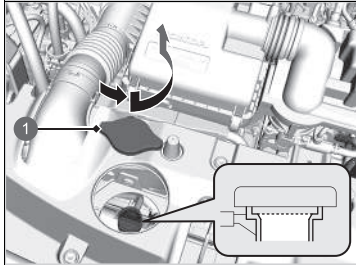

① Radiateurdop

1. **Zorg ervoor dat de motor en de radiateur afgekoeld zijn.**
2. Draai de dop van de radiateur 1/8 slag linksom en laat eventuele druk uit het koelsysteem ontsnappen.
3. Druk de dop van de radiateur naar beneden en draai hem linksom om hem te verwijderen.
4. Het koelvloeistofpeil dient tot de onderrand van de vulhals te staan. Vul indien nodig koelvloeistof bij.
5. Breng de radiateurdop weer aan en draai deze stevig dicht.

## ■ Radiateurdop



- Open de dop nooit wanneer de koelvloeistof heet is.
- Door de hete koelvloeistof zult u brandwonden oplopen.
- De overdrukklep gaat open bij 108 kPa.

## ►► Radiateur

### ATTENTIE

Giet de vloeistof zonder te morsen langzaam en voorzichtig in het gat. Veeg gemorste vloeistof direct op; deze kan componenten in het motorcompartiment beschadigen.

## Transmissievloeistof

### Gespecificeerde vloeistof: Honda ATF DW-1

Laat een dealer het vloeistofpeil controleren en indien nodig de vloeistof verversen. Volg het onderhoudsbeurten-tijdschema van uw voertuig op voor het verversen van de transmissievloeistof.

📄 **Onderhoudsschema\*** BLZ. 509

Probeer niet zelf de transmissievloeistof te controleren of verversen.

### Transmissievloeistof

#### ATTENTIE

#### **Vermeng Honda ATF-DW-1 niet met andere transmissievloeistoffen.**

Een andere transmissievloeistof dan Honda ATF DW-1 kan de werking en levensduur van de transmissie van uw voertuig nadelig beïnvloeden en de transmissie beschadigen. Schade veroorzaakt door een transmissievloeistof die niet gelijkwaardig is aan Honda ATF DW-1, wordt niet gedekt door de beperkte Honda-garantie voor nieuwe voertuigen.

\* Niet beschikbaar op alle modellen

## Remvloeistof

Gespecificeerde vloeistof: Remvloeistof met DOT 3 of DOT 4

### Remvloeistof controleren

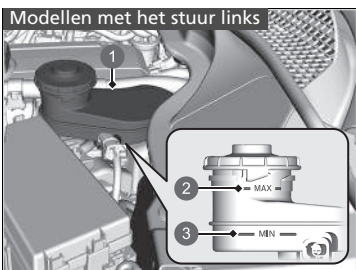

- 1 Reservetank
- 2 MAX
- 3 MIN

De vloeistof dient tussen de **MIN**- en **MAX**-markering op de zijkant van het reservoir te staan.

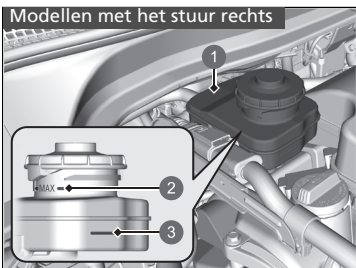

- 1 Reservetank
- 2 MAX
- 3 MIN

### Remvloeistof

#### ATTENTIE

Remvloeistof aangeduid als DOT 5 is niet geschikt voor het remsysteem van uw voertuig en kan ernstige schade veroorzaken.

Wij adviseren het gebruik van een origineel product.

Staat de remvloeistof vlakbij of onder de **MIN**-markering, laat het systeem dan zo snel mogelijk door een dealer op lekkages of versleten remblokken inspecteren.

## Ruitensproeiervloeistof bijvullen

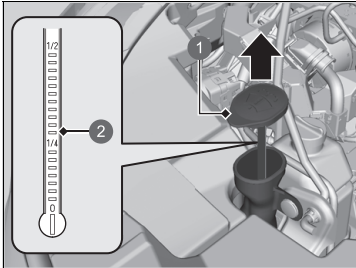

- ① Dop
- ② Niveaumeter

Controleer de hoeveelheid ruitensproeiervloeistof aan de hand van de niveaumeter op de dop.

Staat het peil te laag, vul dan het sproeierreservoir.

Giet de sproeiervloeistof voorzichtig in het reservoir. Laat het reservoir niet overstromen.

## Brandstoffilter

Vervang het brandstoffilter volgens de aanbevelingen voor tijd en afstand in het onderhoudsschema.

Laat het brandstoffilter door een gekwalificeerde monteur vervangen. Als niet correct met alle brandstofleidingaansluitingen wordt omgegaan, kan er brandstof uit het systeem naar buiten spuiten en gevaar opleveren.

### ► Ruitensproeiervloeistof bijvullen

#### ATTENTIE

Gebruik geen motorantivries of een azijn-wateroplossing in het voorruitsproeierreservoir. Antivries kan de lak van uw voertuig beschadigen. Een azijn-wateroplossing kan de voorruitsproeierpomp beschadigen. Gebruik alleen in de handel verkrijgbare voorruitsproeiervloeistof. Vermijd langdurig gebruik van hard water om kalkaanslag te voorkomen.

### ► Brandstoffilter

#### Modellen met onderhoudsherinneringssysteem

Het brandstoffilter moet volgens de onderhoudsmelding vervangen worden.



## Koplampen

---

De koplampen zijn van het LED-type. Laat een geautoriseerde Honda-dealer de lampen inspecteren en vervangen.

## Mistlampen voor\*

---

De mistlampen vóór zijn van het LED-type. Laat een geautoriseerde Honda-dealer de lampen inspecteren en vervangen.

## Parkeerverlichting/dagrijlicht

---

De lampen van de parkeerverlichting/het dagrijlicht zijn van het LED-type. Laat een geautoriseerde Honda-dealer de lampen inspecteren en vervangen.

## Richtingaanwijzers voor

---

De lampen van de richtingaanwijzers vóór zijn van het LED-type. Laat een geautoriseerde Honda-dealer de lampen inspecteren en vervangen.

## Actieve bochtenverlichting\*

---

De lampen voor actieve bochtenverlichting zijn LED-lampen. Laat een geautoriseerde Honda-dealer de lampen inspecteren en vervangen.

## Zijrichtingaanwijzers/waarschuwingsknipperlichten

---

De lampen van de zijrichtingaanwijzers in de buitenspiegels zijn LED-lampen. Laat een geautoriseerde Honda-dealer de lampen inspecteren en vervangen.

### ☒ Koplampen

---

De lichtbundel van de koplampen is door de fabrikant afgesteld en hoeft niet bijgesteld te worden. Vervoert u echter regelmatig zware voorwerpen in de bagageruimte, laat dan de lichtbundels door een dealer of een gekwalificeerde monteur bijstellen.

## Lampjes remlichten/achterlichten en richtingaanwijzers achter

Gebruik bij vervanging de volgende lampen.

**Remlicht: LED**  
**Achterlicht: LED**  
**Richtingaanwijzer achter: 21 W (amber)**

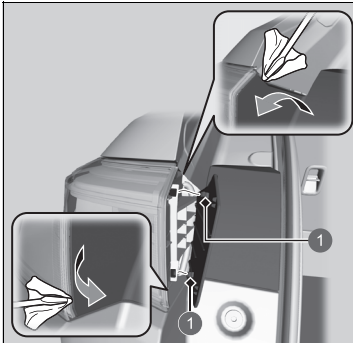

1 Pennen

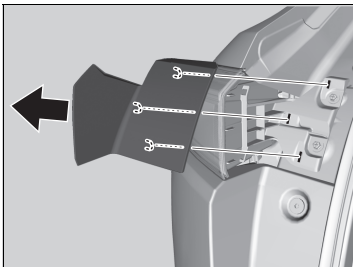

1. Steek de platte schroevendraaier tussen het bovenste uiteinde van de afdekking en de voertuigcarrosserie en verwijder vervolgens de pen.
  - Omwikkel de platte schroevendraaier met een doek om te voorkomen dat er krassen op de voertuigcarrosserie komen.
2. Steek de platte schroevendraaier tussen het onderste uiteinde van de afdekking en de lampeenheid en verwijder vervolgens de pen.
  - Omwikkel de platte schroevendraaier met een doek om te voorkomen dat er krassen op de lampeenheid komen.
3. Verwijder de afdekking door deze in de richting van de pijl in de afbeelding te trekken.

### ► Lampjes remlichten/achterlichten en richtingaanwijzers achter

Rem-/achterlichten zijn van het LED-type. Laat een geautoriseerde Honda-dealer de lampen inspecteren en vervangen.

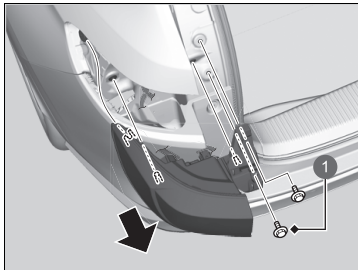

1 Bouten

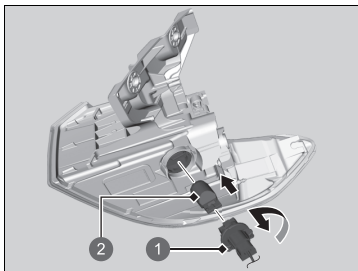

1 Lamphouder

2 Lamp

4. Verwijder de bouten.
5. Verwijder de lampeenheid door deze in de richting van de pijl in de afbeelding te trekken.

6. Draai de lamphouder linksom en verwijder hem. Verwijder de oude lamp.
7. Breng een nieuwe lamp aan.

## Lampjes achterlichten, mistlamp achter en achteruitrijlichten

Gebruik bij vervanging de volgende lampen.

**Achterlicht: LED**  
**Mistlamp achter: LED**  
**Achteruitrijlicht: 16 W**

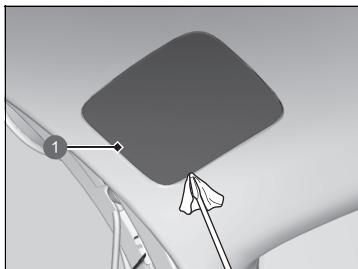

1 Afdekking

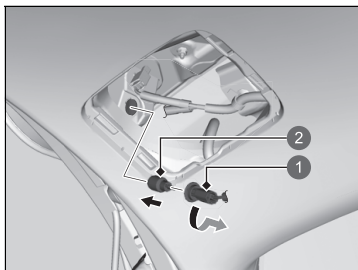

1 Lamphouder  
 2 Lamp

1. Verwijder de afdekking door de rand los te wrikken met een platte schroevendraaier.
  - Wikkel de platte schroevendraaier in een doek om krassen te voorkomen.

2. Draai de lamphouder linksom en verwijder hem. Verwijder de oude lamp.
3. Breng een nieuwe lamp aan.

### ⊠ Lampjes achterlichten, mistlamp achter en achteruitrijlichten

De achterlichten en mistlampen achter zijn van het LED-type. Laat een geautoriseerde Honda-dealer de lampen inspecteren en vervangen.

## **Kentekenplaatverlichting achter**

---

De lampen van de kentekenplaatverlichting achter zijn van het LED-type. Laat een geautoriseerde Honda-dealer de lampen inspecteren en vervangen.

## **Hooggemonteerd remlicht**

---

De lamp van het hooggemonteerde remlicht is van het LED-type. Laat een geautoriseerde Honda-dealer de lampen inspecteren en vervangen.

## Andere lampen

---

### ■ Lampen make-upspiegelverlichting

Laat een geautoriseerde Honda-dealer de lampen inspecteren en vervangen.

## Wisserbladen controleren

Als het wisserbladrubber versleten is, laat dit strepen achter, maakt dit geluid en kunnen de harde oppervlakken van het blad krassen op de ruit veroorzaken.

## Wisserbladrubber van voorruit vervangen

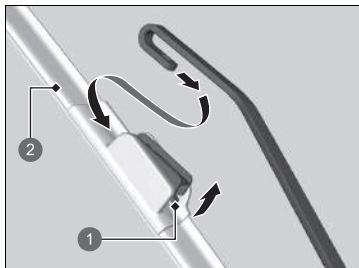
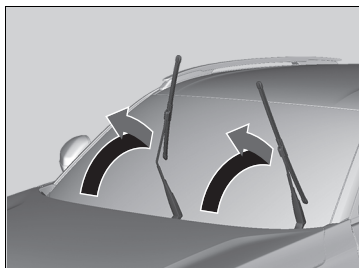

- 1 Lip
- 2 Houder

### Wisserbladrubber van voorruit vervangen

#### ATTENTIE

Laat de wisserarm niet op de voorruit vallen, hierdoor kunnen de wisserarm en/of de voorruit beschadigd raken.

1. Til de wisserarm aan bestuurderszijde eerst op en vervolgens de wisserarm aan passagierszijde.

2. Druk op het lipje, houd het vast en schuif de houder van de wisserarm.

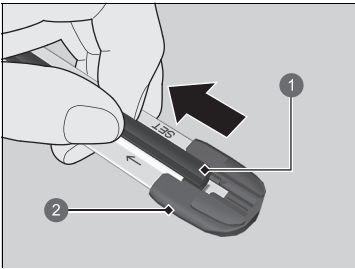

- 1 Wisserblad
- 2 Einddop aan de onderkant

3. Trek het uiteinde van het wisserblad in de richting van de pijl in de afbeelding totdat het uit de einddop van de houder is geschoven.

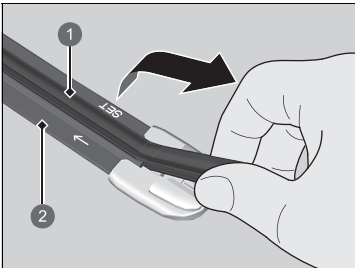

- 1 Wisserblad
- 2 Houder

4. Trek het wisserblad in de tegenovergestelde richting om het uit de houder te schuiven.



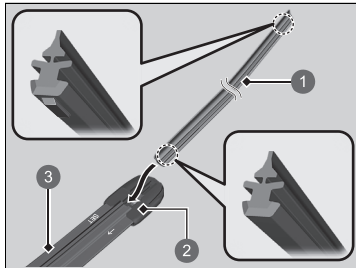

- ① Wisserblad
- ② Dop
- ③ Houder

5. Plaats de platte kant van het nieuwe wisserblad in het onderste deel van de houder. Schuif het blad helemaal in de houder.
6. Breng het uiteinde van het wisserblad aan in de dop.
7. Schuif de houder op de wisserarm totdat de houder vergrendeld is.
8. Leg eerst de wisserarm aan passagierszijde op de ruit, en vervolgens de wisserarm aan bestuurderszijde.

## Wisserbladrubber achter vervangen

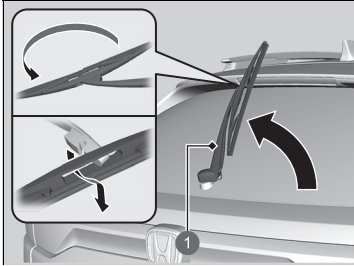

1 Wisserarm

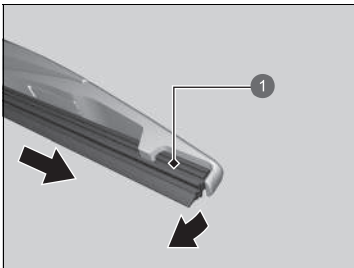

1 Wisserblad

1. Til de wisserarm van de ruit.
2. Draai de onderkant van het wisserblad omhoog tot deze los komt van de ruitenwisserarm.

3. Schuif het blad van de wisser.

### Wisserbladrubber achter vervangen

#### ATTENTIE

Laat de wisserarm niet vallen; dit kan de achterruiet beschadigen.

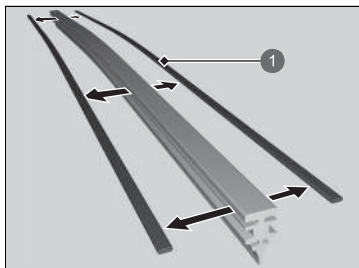

1 Houder

4. Verwijder de houders van het wisserblad en monteer deze op een nieuw rubberen blad.

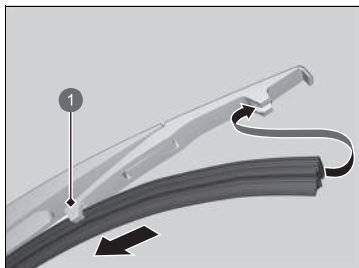

1 Houder

5. Schuif het nieuwe wisserblad op de houder.  
► Verzekert u ervan dat het geheel goed vastzit en monteer vervolgens het gemonteerde wisserblad op de wisserarm.

## Banden controleren

Voor een veilig gebruik van het voertuig dienen de banden van het juiste type en de juiste maat en in goede staat te zijn, met voldoende profiel en de juiste spanning.

### ■ Richtlijnen spanning

Banden met de juiste spanning geven de beste combinatie van wegligging, profiellevensduur en comfort. Raadpleeg de sticker op de portiersponning aan bestuurderszijde voor de gespecificeerde spanningen.

Banden met een te lage spanning slijten ongelijkmatig, hebben een nadelig effect op de wegligging en het brandstofverbruik en gaan eerder kapot door oververhitting.

Door banden met een te hoge spanning gaat uw voertuig ruwer rijden en hebt u meer kans op gevaarlijke wegsituaties en ze slijten ongelijkmatig.

Kijk elke dag voor u gaat rijden naar alle banden. Als er een lager dan de andere lijkt, controleert u de spanning met een bandenspanningsmeter.

Gebruik ten minste eenmaal per maand of voor lange reizen een spanningsmeter om de spanning van alle banden te meten. Zelfs banden die in goede staat zijn kunnen 10 tot 20 kPa (0,1–0,2 bar) per maand verliezen.

### ■ Inspectierichtlijnen

Telkens wanneer u de bandenspanning controleert, dient u ook de banden en de ventielstiften te onderzoeken.

Let op:

- Bulten of uitstulpingen aan de zijkant of in het profiel. Vervang de band als u kerven, scheuren of barsten in de zijkant van de band ziet. Vervang de band als u canvas of koordlagen ziet.
- Verwijder vreemde voorwerpen en inspecteer op lekken.
- Ongelijkmatige profielslijtage. Laat een dealer de wieluitlijning controleren.
- Overmatige profielslijtage.

#### ➤ Slijtage-indicatoren BLZ. 542

- Barsten of andere schade rond het ventiel.

### ➤ Banden controleren

## ⚠ WAARSCHUWING

Rijden met banden die overmatige slijtage vertonen of een verkeerde spanning hebben, kan tot een ongeval leiden waardoor u ernstig - en zelfs dodelijk - letsel kunt oplopen.

Volg alle instructies in deze handleiding op met betrekking tot bandenspanning en -onderhoud.

Meet de bandenspanning wanneer de banden koud zijn. Dit betekent dat het voertuig ten minste drie uur geparkeerd moet zijn geweest of minder dan 1,6 km gereden mag hebben. Pas indien nodig de bandenspanning aan tot de gespecificeerde waarde is bereikt.

Wordt de bandenspanning bij warme banden gecontroleerd, dan kan de spanning 30–40 kPa (0,3–0,4 bar) hoger zijn dan wanneer de banden koud zijn.

Wanneer de bandenspanning wordt afgesteld, moet u het waarschuwingssysteem voor bandenspanning kalibreren.

#### ➤ Waarschuwingssysteem voor bandenspanning BLZ. 392

## Slijtage-indicatoren

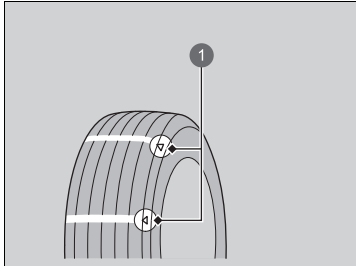

- 1 Voorbeeld van een slijtage-indicatiemarkering

De groef is ter plaatse van de slijtage-indicator 1,6 mm minder diep dan elders op de band. Is het loopvlak zodanig versleten dat de slijtage-indicator zichtbaar is, vervang dan de band.

**Versleten banden hebben weinig grip op natte wegdekken.**

## Bandenlevensduur

De levensduur van uw banden is afhankelijk van tal van factoren, zoals rijgewoonten, wegcondities, belading van het voertuig, bandenspanning, onderhoudshistorie, snelheid en milieucondities (zelfs wanneer de banden niet in gebruik zijn).

Naast regelmatige inspecties en controles van de bandenspanning wordt aanbevolen jaarlijkse inspecties uit te voeren zodra de banden vijf jaar oud zijn. Alle banden moeten 10 jaar na de productiedatum worden vervangen, ongeacht hun conditie of mate van slijtage.

### Banden controleren

Laat een dealer de banden controleren als u tijdens het rijden een voortdurende trilling voelt. Nieuwe banden en opnieuw gemonteerde banden dienen goed te worden uitgebalanceerd.

## Banden en wiel vervangen

Vervang uw banden door radiaalbanden van dezelfde maat, dezelfde belastings- en snelheidskwalificatie en met dezelfde maximumwaarde voor koude bandenspanning (zoals aangegeven op de zijkant van de band). Wanneer banden met een afwijkende maat of constructie worden gemonteerd, kan dat ertoe leiden dat bepaalde voertuigsystemen zoals het ABS-systeem en voertuigstabiliteitsassistentiesysteem (VSA) niet naar behoren werken.

Het is het beste om de banden alle vier tegelijk te vervangen. Als dat niet kan, vervang dan de voor- en achterbanden paarsgewijs.

Zorg dat de wielspecificaties overeenkomen met die van de originele wielen.

### Banden en wiel vervangen

## WAARSCHUWING

Verkeerde banden op uw voertuig monteren kan een negatief effect op de wegligging en de stabiliteit hebben. Dit kan tot een ongeval leiden waardoor u ernstig - en zelfs dodelijk - letsel kunt oplopen.

Gebruik altijd de maat en het type band die worden aanbevolen op de sticker met de bandgegevens op uw voertuig.

## Banden wisselen

Het wisselen van banden volgens het onderhoudsschema helpt de bandenslijtage gelijkmatiger te verdelen en de levensduur van de banden te verlengen.

### ■ Banden zonder marking voor de draairichting

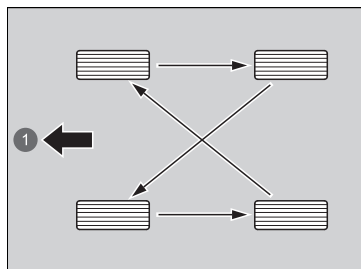

Verwissel de banden zoals hier aangegeven.

1 Voor

### ■ Banden met marking voor de draairichting

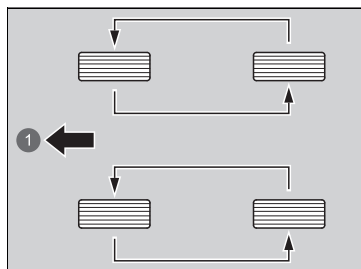

Verwissel de banden zoals hier aangegeven.

1 Voor

### ► Banden wisselen

Banden met een loopvlak met voorgeschreven draairichting mogen alleen van voor naar achter gewisseld worden (niet van de ene naar de andere zijde).

Banden met voorgeschreven draairichting moeten met het merkteken voor de draairichting naar voren wijzend worden gemonteerd, zoals hierna afgebeeld.

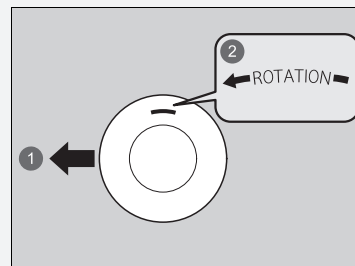

1 Voor

2 Draairichtingmarkering

Zorg dat de bandenspanningen worden gecontroleerd wanneer de banden worden gewisseld.

Wanneer de banden worden gewisseld, moet u het waarschuwingssysteem voor bandenspanning kalibreren.

► **Waarschuwingssysteem voor bandenspanning** BLZ. 392

## Tractiehulpvoorzieningen voor sneeuw

Monteer voor het rijden op besneeuwde of bevroren wegen winterbanden of sneeuwkettingen; pas uw snelheid aan en houd tijdens het rijden voldoende afstand tot de overige verkeersdeelnemers.

Bedien het stuurwiel en de remmen met de grootste zorgvuldigheid om slippen te voorkomen.

Gebruik indien nodig of afhankelijk van de wettelijke regels sneeuwkettingen, winterbanden of banden die voor het hele jaar geschikt zijn.

Houd bij het aanbrengen rekening met de volgende zaken.

Voor winterbanden:

- Kies de maat en gewichtskwalificaties die gelijk zijn aan die van de originele banden.
- Breng de banden op alle vier de wielen aan.

Voor sneeuwkettingen:

- Raadpleeg uw dealer voordat u bepaalde kettingen voor uw voertuig koopt.
- Monteer deze uitsluitend op de voorwielen.
- Daar uw voertuig een beperkte bandenafstand heeft, adviseren we u ten eerste de onderstaande kettingen te gebruiken:

Originele bandenmaat*1	Type ketting
225/50R18	RUD innove8 HYBRID 4718376

\*1: De originele bandenmaat staat op de sticker met de bandgegevens op de portierstijl bij de bestuurder.

- Volg de montage-instructies van de sneeuwkettingfabrikant. Monteer de kettingen zo strak mogelijk.
- Controleer of de kettingen geen contact maken met de remleidingen of de wielophanging.
- Rijd met aangepaste snelheid.

### Tractiehulpvoorzieningen voor sneeuw

## ⚠ WAARSCHUWING

Gebruik van de verkeerde kettingen of niet correct aangebrachte kettingen, kan de remleidingen beschadigen en kan tot een ongeval leiden waarbij u ernstig of zelfs dodelijk letsel kunt oplopen.

Volg alle instructies in deze gebruikershandleiding met betrekking tot de keuze en het gebruik van sneeuwkettingen.

### ATTENTIE

Tractiehulpvoorzieningen met de verkeerde maat of verkeerd aangebrachte tractiehulpvoorzieningen kunnen de remleidingen, de wielophanging, de carrosserie en de wielen van uw voertuig beschadigen. Stop onmiddellijk wanneer deze contact maken met enig onderdeel van het voertuig.

Volgens de EU-richtlijn voor banden dient er, als er winterbanden worden gebruikt, een sticker te worden aangebracht duidelijk in het gezichtsveld van de bestuurder, met de toegestane max. snelheid van de winterbanden indien de bedoelde max. snelheid van het voertuig hoger is dan de toegestane max. snelheid van de winterband. Deze sticker is verkrijgbaar bij uw bandendealer. Raadpleeg een dealer als u vragen hebt.

Wanneer sneeuwkettingen zijn gemonteerd, dient u de instructies van de fabrikant van de sneeuwkettingen met betrekking tot de beperkingen in het gebruik van het voertuig te volgen.

Maak alleen gebruik van sneeuwkettingen in geval van nood of wanneer ze wettelijk vereist zijn om door een bepaald gebied te rijden.

Wees zeer voorzichtig wanneer u met sneeuwkettingen op sneeuw of ijs rijdt. De wegligging ervan kan minder voorspelbaar zijn dan van goede winterbanden zonder sneeuwkettingen.

Als uw voertuig is uitgerust met zomerbanden, moet u er rekening mee houden dat deze banden niet zijn ontworpen voor rijden in winteromstandigheden. Raadpleeg een dealer voor meer informatie.



## 12V-accu controleren

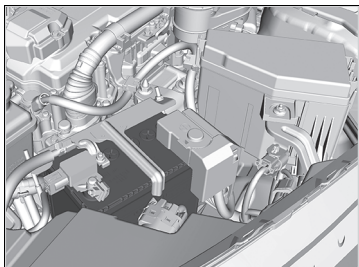

De toestand van de accu wordt gecontroleerd door een sensor op de minpool van de accu. Als er een probleem is met deze sensor, wordt op de interface voor bestuurdersinformatie een waarschuwingsbericht weergegeven. Als dit gebeurt, moet u uw voertuig laten controleren door een dealer.

Controleer de accupolen maandelijks op corrosie.

Als de accu van uw voertuig losgekoppeld of vrijwel leeg is:

- Het audiosysteem wordt uitgeschakeld.
  - **Audiosysteem opnieuw activeren** BLZ. 247
- De klok voert een reset uit.
  - **Klok** BLZ. 150
  - **Instellingen klok** BLZ. 266

### Modellen met het stuur rechts

- Het startblokkeringsysteem moet worden gereset.
  - **Controlelampje startblokkeringsysteem** BLZ. 113

### 12V-accu

## ⚠ WAARSCHUWING

De accu stoot explosief waterstofgas uit tijdens de normale werking.

Een vonk of open vuur kan ertoe leiden dat de accu explodeert met een zodanige kracht dat u ernstig of zelfs dodelijk letsel kunt oplopen.

Houd vonken, open vuur en rookartikelen bij de accu vandaan.

Draag beschermende kleding en een beschermende bril of laat een ervaren monteur het onderhoud aan de accu uitvoeren.

## ⚠ WAARSCHUWING

De accu bevat zwavelzuur (elektrolyt), dat sterk bijtend en giftig is.

De elektrolyt mag niet met uw ogen of huid in contact komen aangezien dit ernstige brandwonden kan veroorzaken. Draag beschermende kleding en oogbescherming wanneer u aan of bij de accu werkt.

Het inslikken van elektrolyt kan een fatale vergiftiging tot gevolg hebben als er niet onmiddellijk actie wordt genomen.

**BUITEN HET BEREIK VAN KINDEREN HOUDEN**

 12V-accu**Noodprocedures**

Ogen: Ten minste 15 minuten spoelen met water uit een kop of ander type container. (Water onder druk kan het oog beschadigen.) Bel onmiddellijk een arts.

Huid: Verwijder besmette kleding. Spoel de huid met grote hoeveelheden water. Bel onmiddellijk een arts.

Slikken: Drink water of melk. Bel onmiddellijk een arts.

Treft u corrosie aan, reinig dan de accupolen met een bakpoeder/wateroplossing. Reinig de polen met een vochtige handdoek. Maak de accu met een doek/handdoek droog. Smeer de polen met vet in om toekomstige corrosie tegen te gaan.

Als u de accu vervangt, moet u deze volgens dezelfde specificaties vervangen.

Raadpleeg een dealer voor meer informatie.

## 12V-accu opladen

Koppel de beide accukabels los om schade aan het elektrisch systeem van uw voertuig te voorkomen. Koppel altijd eerst de kabel aan de minpool (–) los en sluit deze als laatste weer aan.

### 12V-accu

De controlelampjes voor Adaptive Cruise Control (ACC) met Low Speed Follow, het systeem van de voertuigstabiliteitsregeling (VSA), voertuigstabiliteitsregeling (VSA) UIT, veiligheidsondersteuning (amber) en het waarschuwingssysteem voor lage bandenspanning gaan mogelijk branden en er wordt een bericht op de interface voor bestuurdersinformatie weergegeven wanneer u de voedingsmodus op AAN zet nadat de 12V-accu opnieuw is aangesloten.

Rijd een korte afstand met een snelheid van meer dan 20 km/h. Het controlelampje zou uit moeten gaan. Als het lampje niet uit gaat, laat u het voertuig door een dealer controleren.

## 12V-accu vervangen

Wanneer u de 12V-accu verwijdert en vervangt, dient u altijd de veiligheid bij onderhoud en de waarschuwingen bij het controleren van de accu in acht te nemen om mogelijke gevaren te voorkomen.

🔧 **Veilig onderhoud** BLZ. 501

🔧 **12V-accu controleren** BLZ. 546

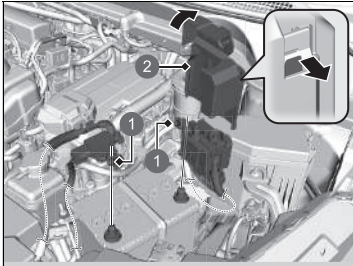

- 1 Moer
- 2 Afdekking

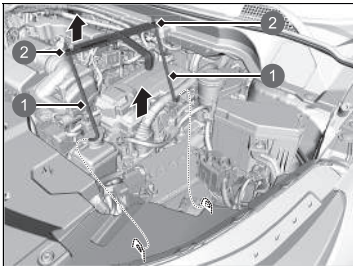

- 1 Steun
- 2 Moer

1. Zet de voedingsmodus in de stand VOERTUIG UIT. Open de motorkap.
2. Draai de moer op de negatieve accukabel los, maak dan de kabel van de minpool (-) los.
3. Open de afdekking van de pluspool van de accu. Draai de moer op de positieve accukabel los, maak dan de kabel van de pluspool (+) los.
4. Draai de moer aan beide zijden van de accubeugel los met een sleutel.
5. Trek de onderkant van elke accusteun uit het gat op de accuplaat en verwijder het samenstel van de accubeugel en de steunen.

### 12V-accu vervangen

#### ATTENTIE

Een onjuist afgevoerde accu kan zeer schadelijk zijn voor het milieu en de volksgezondheid. Volg altijd de lokale regels voor het afvoeren van accu's op.

Dit symbool op de accu betekent dat dit product niet als huishoudelijk afval mag worden behandeld.



Voer deze procedure omgekeerd uit om een nieuwe accu te monteren.

Koppel altijd eerst de kabel aan de minpool (-) los en sluit deze als laatste weer aan.

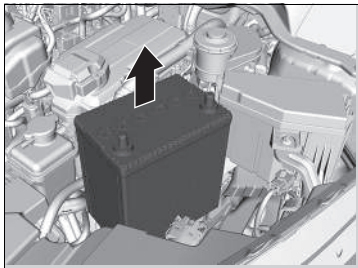

6. Haal de accu er voorzichtig uit.

## Acculabel

### Voorbeeld



### Acculabel

#### GEVAAR

- Houd vuur en vonken uit de buurt van de accu. Accu's produceren explosief gas dat explosies kan veroorzaken.
- Draag een veiligheidsbril en rubberhandschoenen bij het hanteren van de accu; door blootstelling aan de accu-elektrolyt kunt u verbranden of blind worden.
- Laat kinderen nooit in contact komen met de accu. Zorg ervoor dat iemand die de accu aanraakt zeer goed accu's kan hanteren en de gevaren ervan goed kent.
- Behandel de accu-elektrolyt extreem zorgvuldig aangezien deze verdund zwavelzuur bevat. Contact met de huid of ogen kan brandwonden veroorzaken of u blind maken.
- Lees deze handleiding zorgvuldig en begrijp deze goed voordat u de accu hanteert. Het niet naleven van de instructies kan lichamelijk letsel en schade aan het voertuig veroorzaken.
- Gebruik de accu niet als het elektrolytniveau op of onder het aanbevolen peil staat. Gebruik geen accu's met een laag elektrolytniveau, omdat deze kunnen ontploffen en ernstig letsel kunnen veroorzaken.

## De batterij van de afstandsbediening vervangen

Als de indicator niet gaat branden wanneer op de knop wordt gedrukt, vervang dan de batterij.

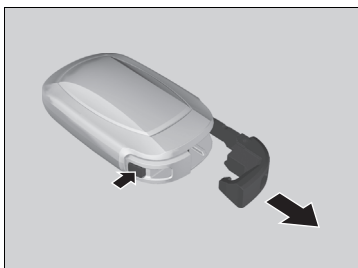

**Batterijtype: CR2032**

1. Verwijder de geïntegreerde sleutel.
  - ▶ Wikkel een doek om de sleutelgreep om krassen op de afstandsbediening te voorkomen.
  - ▶ Ga voorzichtig te werk bij het verwijderen, zodat u de knoppen niet verliest.
2. Verwijder de bovenste helft van de afdekking door voorzichtig met een sleutelgreep tussen de rand te wrikken.



De batterij van de afstandsbediening vervangen

### ⚠️ WAARSCHUWING

#### RISICO OP CHEMISCHE BRANDWONDEN

Bij inslikken kan de batterij van de afstandsbediening ernstige interne brandwonden en zelfs dodelijk letsel veroorzaken.

Bewaar nieuwe en gebruikte batterijen buiten het bereik van kinderen.

Als u vermoedt dat een kind de batterij heeft ingeslikt, dient u onmiddellijk een arts te raadplegen.

**LET OP:** Er bestaat explosiegevaar als de batterij onjuist wordt vervangen. Vervang de batterij alleen door een batterij van hetzelfde of een gelijkwaardig type.

**LET OP:** Stel het apparaat niet bloot aan hoge temperaturen zoals zonlicht, vuur en dergelijke, die kunnen leiden tot een explosie of lekkage van brandbare vloeistoffen of gassen tijdens gebruik, opslag of transport.

**LET OP:** Werp een batterij niet in vuur of een hete oven en zorg dat de batterij niet mechanisch wordt verbrijzeld of gesneden, wat kan leiden tot een explosie.

**LET OP:** Stel niet bloot aan extreem lage luchtdruk op grote hoogte, wat kan leiden tot een explosie of lekkage van brandbare vloeistof of gas.

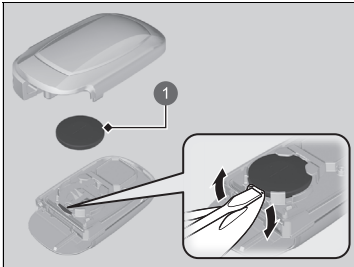

1 Accu

3. Verwijder de batterij door de rand los te wrikken met een platte schroevendraaier. Let bij het vervangen van de batterij op de juiste polariteit.
  - Omwikkel de platte schroevendraaier met een doek om krassen op de afstandsbediening te voorkomen.

#### De batterij van de afstandsbediening vervangen

Een waarschuwing bevindt zich naast de knoopcel\*.

#### ATTENTIE

Een onjuist afgevoerde batterij kan milieuschade veroorzaken. Volg altijd de lokale regels voor het afvoeren van accu's op.

Dit symbool op de accu betekent dat dit product niet als huishoudelijk afval mag worden behandeld.



Vervangende batterijen zijn in de handel of bij een dealer verkrijgbaar.

\* Niet beschikbaar op alle modellen



## Airconditioning

Om een goede en veilige werking van het klimaatregelsysteem te garanderen, mag het koelsysteem alleen door een gekwalificeerde monteur worden onderhouden.

Repareer de verdampers (koelspiraalen) van de airconditioning nooit en vervang deze nooit door een verdampers die is verwijderd uit een gebruikt of hergebruikt voertuig.

### » Onderhoud van klimaatregelsysteem

#### ATTENTIE

Uitgestoten koelmiddel is schadelijk voor het milieu. Om de uitstoot van koelmiddel te voorkomen, mag u de verdampers nooit vervangen door een verdampers die is verwijderd uit een gebruikt of hergebruikt voertuig.





Het koelmiddel in het airconditioningsysteem van uw voertuig is brandbaar en kan ontbranden tijdens onderhoudswerkzaamheden wanneer de juiste procedures niet worden opgevolgd.

De sticker van de airconditioning bevindt zich onder de motorkap:

➤ **Veiligheidsstickers** BLZ. 99

➤ **Specificaties** BLZ. 610



-  : Let op
-  : Ontvlambaar koelmiddel
-  : Gekwalificeerde monteur vereist voor onderhoud
-  : Airconditioningsysteem

## Stof- en pollenfilter

### ■ Wanneer het stof- en pollenfilter moet worden vervangen

Vervang het stof- en pollenfilter volgens het aanbevolen onderhoudsschema van uw voertuig. Het is raadzaam om het filter zelfs eerder te vervangen als het voertuig in een stoffige omgeving heeft gereden.

📄 **Onderhoudsschema**\* BLZ. 509

### ■ Stof- en pollenfilter vervangen

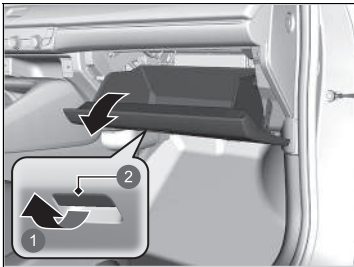

- ① Trekken
- ② Hendel

1. Open het handschoenenkastje.

### ☒ Stof- en pollenfilter

Als de luchtstroom van het klimaatregelsysteem duidelijk afneemt en de ramen makkelijk beslaan, dient het filter wellicht te worden vervangen.

Het stof- en pollenfilter verzamelt pollen, stof en andere deeltjes in de lucht.

Als u niet zeker weet hoe u het stof- en pollenfilter moet vervangen, laat het dan door een dealer vervangen.

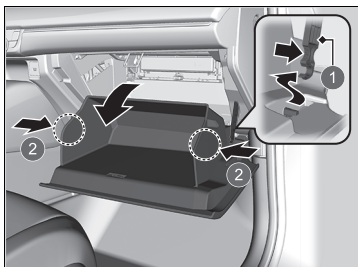

2. Druk op de aanslag aan de passagierszijde van het handschoenenkastje om deze los te maken van het handschoenenkastje.
3. Maak de twee lipjes los door op elk zijpaneel te drukken.
4. Draai het handschoenenkastje opzij.

- 1 Aanslag
- 2 Lipjes

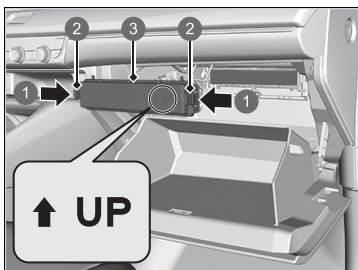

5. Druk op de lipjes op de hoeken van de afdekking van het filterhuis en verwijder deze.

- 1 Drukken
- 2 Lipjes
- 3 Afdekking

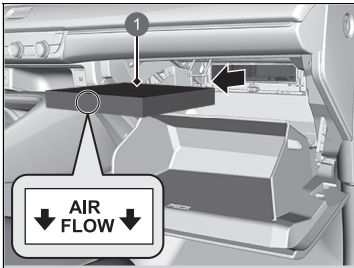

1 Stof- en pollenfilter

6. Verwijder het filter uit de behuizing.
7. Monteer een nieuw filter in de behuizing.
  - Zorg dat de **AIR FLOW**-pijl omlaag wijst.

## Interieurverzorging

Gebruik een stofzuiger om stof te verwijderen voordat u dat met een doek doet. Gebruik een vochtige doek met een mengsel van een mild reinigingsmiddel en warm water om vuil te verwijderen. Gebruik een schone doek om resten reinigingsmiddel te verwijderen.

### ■ Veiligheidsgordels reinigen

Gebruik een zachte borstel met een mengsel van milde zeep en warm water om de veiligheidsgordels te reinigen. Laat de veiligheidsgordels aan de lucht drogen. Wrijf de lussen van de verankeringen van de veiligheidsgordels met een schone doek schoon.



1 Lus

### ▣ Interieurverzorging

Mors geen vloeistoffen in het interieur van het voertuig. Elektrische apparaten en systemen kunnen defect raken indien er vloeistoffen op gemorst worden.

Gebruik geen sprays op siliconenbasis op elektrische apparaten zoals audio-apparaten en schakelaars. Dit kan tot storingen aan de apparaten of brand in het voertuig leiden. Als per ongeluk spray op siliconenbasis op elektrische apparaten is gebruikt, raadpleeg dan uw dealer.

Afhankelijk van hun samenstelling kunnen chemicaliën en vloeibare aromaten verkleuring, rimpels en barsten veroorzaken in onderdelen op harsbasis en in bekledingsstoffen.

Gebruik geen oplosmiddelen op alkalibasis of organische oplosmiddelen zoals benzeen of benzine.

Wrijf na het gebruik van chemicaliën de behandelde oppervlakken voorzichtig met een droge doek schoon. Leg gebruikte doeken niet langere tijd op onderdelen op harsbasis en op bekledingsstoffen.

Zorg dat u geen vloeibare luchtverfrisser morst.

## ■ Ruiten reinigen

Gebruik hierbij een glasreinigingsmiddel.

### ■ Super UV-werend/IR-werend glas

Alle ruiten aan de voorzijde zijn voorzien van UV-werende en/of IR-werende folie. Gebruik een zachte, vochtige doek om de binnenkant van de ruiten te reinigen.

## ■ Vloermatten (optioneel)

De vloermat van de bestuurder en voorpassagier wordt over de vloerankers gehaakt, die voorkomen dat de vloermat naar voren kan schuiven. Zorg dat u de matten na het reinigen opnieuw naar behoren aanbrengt.

Plaats geen extra vloermatten bovenop de verankerde matten.

## ■ Leren bekleding onderhouden\*

Voor een goede reiniging van leer:

1. Gebruikt u eerst een stofzuiger of zachte droge doek om vuil of stof te verwijderen.
2. Reinig vervolgens het leer met een zachte vochtige doek met een oplossing van 90% water en 10% neutrale zeep.
3. Veeg vervolgens alle zeepresten weg met een schone, vochtige doek.
4. Neem achtergebleven water af en laat het leer drogen in de schaduw.

\* Niet beschikbaar op alle modellen

## ☒ Ruiten reinigen

Aan de binnenzijde van de achterraut zijn draden aangebracht. Wrijf met een zachte doek in dezelfde richting als de draden om beschadiging van de draden te voorkomen.

Zorg dat u geen vloeistoffen, zoals water of glasreinigingsmiddel, morst op of rondom de afdekking van zowel de groothoekcamera aan de voorzijde als de regen-/lichtsensor.

Voor een optimale levensduur van de UV-werende en/of IR-werende folie:

- Open en sluit de ramen niet wanneer deze bedekt zijn met stof en ander vuil.
- Gebruik geen glasreinigingsmiddel dat polijstmiddelen, was of reinigingsmiddelen bevat.

## ☒ Vloermatten (optioneel)

Gebruikt u vloermatten die niet tot de originele uitrusting van uw voertuig behoren, zorg er dan voor dat deze voor uw specifieke voertuig ontworpen zijn, correct passen en stevig aan de vloer bevestigd zijn.

Plaats de vloermatten voor de achterbank op de juiste wijze. Als ze niet op de juiste wijze zijn geplaatst, kunnen de vloermatten de functies van de voorstoelen hinderen.

## ☒ Leren bekleding onderhouden\*

Het is belangrijk dat vuil of stof zo snel mogelijk wordt verwijderd of weggeveegd. Gemorste vloeistof kan doordringen in leer en vlekken veroorzaken. Vuil of stof kan schuurplekken veroorzaken in het leer. Let er daarnaast op dat sommige donkere kleding op de lederen stoelen kan afgeven en zo verkleuring of vlekken kan veroorzaken.

## Exterieurverzorging

Verwijder na iedere rit het stof van de carrosserie. Inspecteer uw voertuig regelmatig op krassen in gelakte oppervlakken. Een kras in een gelakt oppervlak kan carrosserieroest tot gevolg hebben. Ontdekt u een kras, repareer deze dan zo snel mogelijk.

### ■ Voertuig wassen

Was het voertuig regelmatig. Was het vaker als u rijdt onder de volgende omstandigheden:

- Na een rit op wegen met strooizout.
- Na een rit over kustwegen.
- Indien teer, roet, vogeluitwerpselen, insecten of boomsappen op gelakte oppervlakken zijn terecht gekomen.

### ■ Gebruik van een automatische autowasstraat

- Zorg dat u de instructies van de automatische autowasstraat opvolgt.
- Klap de buitenspiegels naar binnen.
- Schakel bij modellen met ruitenwissers met automatische wisinterval de ruitenwissers uit.

### ■ Hogedrukreinigers gebruiken

- Houd voldoende afstand tussen de spuitmond van de reiniger en de carrosserie van het voertuig.
- Ga met name voorzichtig te werk rondom de ruiten. Staat u op te korte afstand van het voertuig, dan kan water in het interieur binnendringen.
- Spuit geen water onder hoge druk rechtstreeks in het motorcompartiment. Gebruik in plaats daarvan water met lage druk en een mild reinigingsmiddel.

### ✘ Voertuig wassen

Spuit geen water in de luchtinlaatroosters. Dit kan storingen veroorzaken.

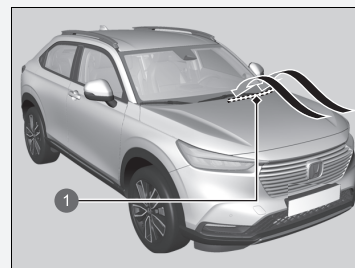

1 Luchtinlaatroosters

## ■ Was aanbrengen

Een zorgvuldig aangebrachte autocarosseriewaslaag helpt de lak van uw voertuig tegen de elementen te beschermen. Was verdwijnt na verloop van tijd en na blootstelling van de autolak aan de elementen; breng daarom tijdig een nieuwe waslaag aan.

## ■ Bumpers en andere gelakte kunststof delen onderhouden

Is benzine, olie, motorkoelvloeistof of accuvloeistof terecht gekomen op onderdelen die van kunststof zijn vervaardigd, dan kunnen deze onderdelen vlekken gaan vertonen of kan de coating loslaten. Wrijf deze onderdelen in dat geval onmiddellijk schoon met een zachte doek en schoon water.

## ■ Ruiten reinigen

Gebruik hierbij een glasreinigingsmiddel.

### ■ Waterafstotend glas\*

De zijruiten aan de voorzijde zijn voorzien van waterafstotend glas dat water in druppels verspreidt. U kunt de zijruiten aan de voorzijde voor reinigen door deze af te spoelen met water of af te vegen met een zachte, vochtige doek.

Wanneer u glasreinigingsmiddel gebruikt, wordt water op het waterafstotende glas tijdelijk mogelijk niet gelijkmatig over de ruit verspreid. Spoel de ruiten af met water om deze weer waterafstotend te maken. Als u merkt dat water niet meer over de ruit wordt verspreid, neem dan contact op met een dealer.

\* Niet beschikbaar op alle modellen

## »» Was aanbrengen

### ATTENTIE

Chemische oplosmiddelen en krachtige reinigingsmiddelen kunnen schade aan de lak en aan metalen en kunststoffen onderdelen van uw voertuig veroorzaken. Veeg gemorste brandstof direct op.

## »» Bumpers en andere gelakte kunststof delen onderhouden

Raadpleeg een dealer over het juiste materiaal voor het repareren van gelakte oppervlakken van onderdelen die van kunststof zijn vervaardigd.

## »» Ruiten reinigen

### Modellen met waterafstotend glas

Ga als volgt te werk om de waterafstotende eigenschappen langer te laten behouden:

- Open en sluit de zijruiten aan de voorzijde niet wanneer deze met vuil zijn bedekt.
- Gebruik geen glasreinigingsmiddel dat polijstmiddelen, was of reinigingsmiddelen bevat.
- Gebruik geen metalen gereedschap voor het krabben van de ruiten.
- Verwijder vuil van de ruiten voordat u een automatische wasstraat gebruikt.



## ■ Aluminiumvelgen onderhouden

Aluminium is vatbaar voor veroudering door de inwerking van zout en andere wegvervuilingen. Veeg indien nodig in een zo vroeg mogelijk stadium met een spons en een mild reinigingsmiddel deze wegvervuilingen weg. Gebruik geen agressieve chemicaliën (inclusief bepaalde in de handel verkrijgbare velgenreinigingsmiddelen) of een harde borstel. Deze kunnen de beschermende laag op aluminiumvelgen beschadigen en corrosie veroorzaken. Afhankelijk van het type afwerking, kunnen de velgen ook hun glans verliezen of gepolijst lijken. Droog de velgen af met een doek terwijl ze nog nat zijn om watervlekken te voorkomen.

## ■ Beslagen lenzen van de buitenverlichting

De binnenzijde van de lenzen van de buitenverlichting (koplampen, remlichten, enz.) kan tijdelijk beslaan wanneer u in de regen hebt gereden of nadat het voertuig is gewassen in een wasstraat. In de lenzen kan ook condensatie ophopen als er een groot genoeg verschil is tussen de omgevingstemperatuur en de temperatuur in de lens (zoals ook de ruiten van het voertuig beslaan in regenachtige omstandigheden). Deze omstandigheden zijn natuurlijke processen en geen constructiefout van de buitenverlichting.

Door het ontwerp van de lens kan vocht op het frame van de lens ontstaan. Ook dit is geen defect.

Echter, als u ziet dat zich grote hoeveelheden water ophopen of dat er grote waterdruppels in de lens ontstaan, laat uw voertuig dan door een dealer inspecteren.

## ■ Spiegel met hydrofiele coating\*

Het spiegeloppervlak van de buitenspiegels is voorzien van een hydrofiele coating. Volg de volgende stappen wanneer de hydrofiele coating minder goed werkt.

1. Spoel de buitenspiegels af met water en verwijder vuil.
2. Veeg de spiegels schoon met een schone, vochtige doek.
  - Als u het vuil niet kunt verwijderen, gebruik dan een originele ruitenreiniger of een neutraal reinigingsmiddel en spoel af met voldoende water.
3. Laat de spiegels vijf tot negen uur in de zon drogen.

## ■ Lakken van het voertuig

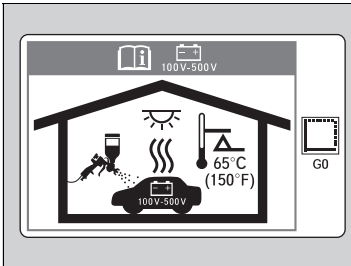

Hoge temperatuur kan de hoogspanningsaccu voor de voeding van de elektromotor beschadigen. Zorg er bij het lakken van het voertuig in een verwarmde spuitcabine voor dat de temperatuur niet hoger wordt dan 65 °C.

## ►► Spiegel met hydrofiele coating\*

### ATTENTIE

Ga als volgt te werk om schade aan de hydrofiele coating van de spiegels te voorkomen.

- Gebruik geen was of waterafstotende middelen op het spiegeloppervlak.
- Veeg de spiegels niet af met een korrelige doek of een schurend reinigingsmiddel.

\* Niet beschikbaar op alle modellen

## Accessoires

Controleer bij het installeren van accessoires het volgende:

- Breng geen accessoires op de voorruit aan. Deze kunnen het zicht belemmeren en uw reacties op de rijomstandigheden vertragen.
- Breng geen accessoires aan op de gebieden die gemarkeerd zijn met SRS Airbag, op de zijkant of de rugleuning van de voorstoelen, op de voor- of portierstijlen of in de buurt van de zijruiten.  
Accessoires die hier wel worden aangebracht, kunnen de juiste werking van de airbags belemmeren of tegen u of een andere inzittende aan worden geslingerd als de airbags worden opgeblazen.
- Zorg ervoor dat elektronische accessoires niet de elektrische circuits kunnen overbelasten of de correcte werking van uw voertuig belemmeren.
  - **Zekeringen** BLZ. 600
- Laat voor het monteren van elektronische accessoires de installateur contact opnemen met een dealer voor assistentie. Laat indien mogelijk een dealer de uiteindelijke montage inspecteren.

### Accessoires en modificaties

#### **⚠ WAARSCHUWING**

Onjuiste accessoires of modificaties kunnen van invloed zijn op de wegligging, de stabiliteit en de prestaties van uw voertuig en kunnen een ongeval veroorzaken waarbij u ernstig of dodelijk letsel kunt oplopen.

Volg alle instructies in deze gebruikershandleiding met betrekking tot accessoires en modificaties.

#### **⚠ WAARSCHUWING**

Gebruik van een hoogspanningsaccu die onjuist is ontworpen, ontwikkeld of gefabriceerd, kan brand veroorzaken in uw voertuig.

Een autobrand kan resulteren in een ongeval of lichamelijk letsel.

Gebruik alleen een originele hoogspanningsaccu van Honda, of gelijkwaardig, in uw voertuig.

## Modificaties

Voer geen modificaties aan uw voertuig uit op een manier die van invloed kan zijn op de wegligging, de stabiliteit en de betrouwbaarheid en breng geen niet-originele Honda-onderdelen of -accessoires aan die een gelijksoortig effect kunnen hebben.

Zelfs kleine wijzigingen aan voertuigsystemen kunnen van invloed zijn op de algehele prestaties van het voertuig.

Zorg er altijd voor dat alle uitrusting goed is geïnstalleerd en onderhouden en voer geen modificaties aan uw voertuig of de systemen ervan uit die ervoor kunnen zorgen dat uw voertuig niet meer aan de lokale wettelijke eisen voldoet.

De diagnosepoort (OBD-II/SAE J1962-stekker) die op dit voertuig is geïnstalleerd, is bedoeld om te worden gebruikt met het diagnosesysteem voor voertuigsystemen of met andere door Honda goedgekeurde apparaten. Gebruik van een ander type apparaat kan de elektronische systemen van het voertuig negatief beïnvloeden of blokkeren, waardoor een storing in het systeem kan ontstaan, de accu leeg kan lopen of andere onverwachte problemen kunnen ontstaan.

Wijzig of repareer het hybride hoogspannings-voedingssysteem of de elektrische systemen van uw voertuig niet. Demontage of wijziging van elektrische apparaten kan een botsing of brand tot gevolg hebben.

Als u uw hoogspanningsaccu ooit moet vervangen als de garantie niet meer geldig is, gebruik dan alleen een originele hoogspanningsaccu van Honda. Een originele hoogspanningsaccu van Honda is speciaal ontworpen om te werken met het hybride voedingssysteem van uw voertuig en is dusdanig ontworpen, ontwikkeld en gefabriceerd dat situaties met te hoge ladingen worden voorkomen. Een niet-originele hoogspanningsaccu is mogelijk niet op dezelfde manier ontworpen, ontwikkeld en gefabriceerd, en installatie van een dergelijke accu kan leiden tot een te hoge lading, brand, vermogensverlies of andere omstandigheden die het risico van een botsing of letsel vergroten.

### ▶▶ Accessoires en modificaties

Mobiele telefoons, alarminstallaties, zendontvangers, radio-antennes en laagspanningsaudiosystemen die correct zijn geïnstalleerd, horen de computergestuurde systemen van het voertuig, zoals uw airbags en antiblokkeerremmen, niet te storen.

Om de juiste werking van uw voertuig te waarborgen worden originele Honda-accessoires aanbevolen.



# Onverwachte gebeurtenissen

In dit hoofdstuk worden problemen beschreven die soms kunnen optreden en maatregelen die u kunt nemen om de problemen te verhelpen.

## Gereedschappen

Soorten gereedschappen..... 568

## Bij een lekke band

Lekke band tijdelijk repareren..... 569

**Hanteren van de krik** ..... 582

## Voedingssysteem start niet

De procedure controleren ..... 583

Bij een zwakke batterij van de sleutelloze afstandsbediening ..... 584

Voedingssysteem aan in geval van nood ..... 585

Voedingssysteem uit in geval van nood ..... 586

**Als de 12V-accu leeg is** ..... 587

**Schakelhendel kan niet worden bewogen** ..... 590

## Oververhitting

Wat te doen bij oververhitting ..... 591

## Controlelampje, gaat branden/knipperen

Als de waarschuwing Lage motoroliedruk. verschijnt ..593

Indien het controlelampje van het laadsysteem van de 12V-accu gaat branden ..... 593

Als de waarschuwing Minder remkracht wordt weergegeven..... 594

Storingsindicatielampje brandt of knippert ... 594

Als het rode controlelampje van het remsysteem gaat branden of knippen ..... 595

Als het controlelampje van het elektrisch stuurbevestigingssysteem (EPS) gaat branden .... 596

Als het rode remsysteemcontrolelampje brandt/ knippert en het amber controlelampje brandt ..... 597

Als het controlelampje lage bandenspanning/ waarschuwingssysteem bandenspanning gaat branden of knippert..... 598

Als de waarschuwing Laag motoroliepeil verschijnt..... 599

## Zekeringen

Locaties van zekeringen..... 600

Zekeringen controleren en vervangen ... 605

**Slepen in noodsituaties** ..... 606

**Wanneer u de achterklep niet kunt openen** ..... 607

## Soorten gereedschappen

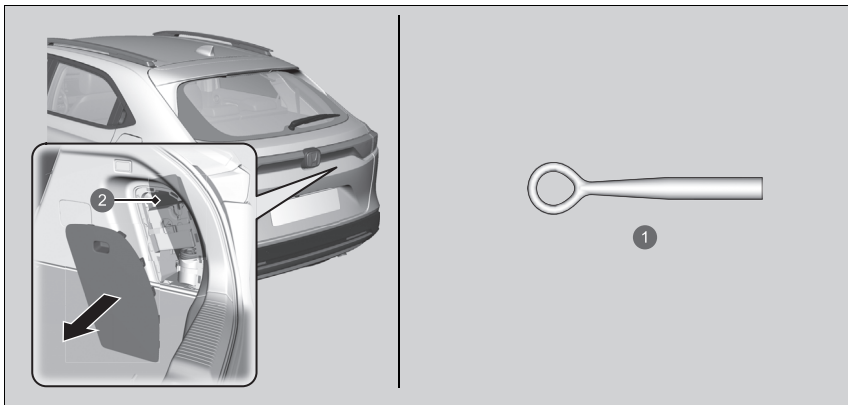

- ① Afneembare sleephaak
- ② Gereedschapstas

### Soorten gereedschappen

De gereedschappen zijn opgeborgen in de bagageruimte.

## Lekke band tijdelijk repareren

Als de band een grote snee of een andere ernstige beschadiging heeft, moet u het voertuig laten wegslepen. Alleen als de band een kleine lekkage vertoont, bijvoorbeeld door een spijker, kunt u de tijdelijke bandenreparatiekit gebruiken. Rijd vervolgens naar het dichtstbijzijnde tankstation voor een definitieve reparatie.

Wanneer een band tijdens het rijden lek raakt, pak het stuurwiel dan stevig beet en rem geleidelijk om snelheid te minderen. Stop vervolgens op een veilige plek.

1. Parkeer het voertuig op een vaste, vlakke, slijpvrije ondergrond en schakel de parkeerrem in.
2. Zet de transmissie in stand **P**.
3. Zet de alarmknipperlichten aan en zet de voedingsmodus in de stand VOERTUIG UIT (STUURSLOT).

### Lekke band tijdelijk repareren

Gebruik de kit niet in de volgende omstandigheden. Neem in plaats daarvan contact op met een dealer of met de wegenwacht om het voertuig te laten slepen.

- De houdbaarheidsdatum van het dichtingsmiddel voor de band is verlopen.
- Het voertuig heeft meer dan één lekke band.
- Het gat of de snee is groter dan 4 mm.
- De zijkant van de band is beschadigd of de lekkage bevindt zich buiten het contactvlak van de band.

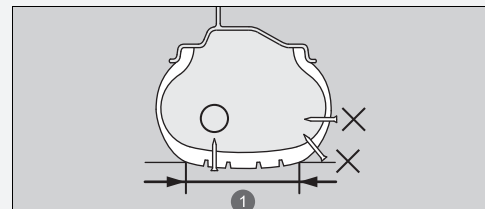

Als de lekkage:	Kit gebruiken
Kleiner is dan 4 mm	Ja
Groter is dan 4 mm	Nee

#### 1 Contactvlak

- De beschadiging is ontstaan door het rijden met banden met een zeer lage bandenspanning.
- De hiel van de band bevindt zich niet op de juiste plaats.
- De velg is beschadigd.

Verwijder de spijker of schroef die de band doorboorde, niet. Als u deze verwijdert, is het mogelijk dat u de lekkage niet met de kit kunt herstellen.



## ■ Voorbereidingen voor tijdelijke reparatie van lekke band

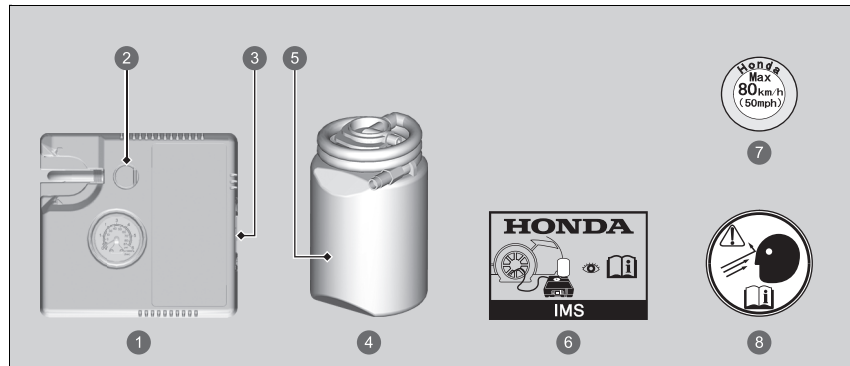

- 1 Luchtcompressor
- 2 Knop voor aflaten van druk
- 3 Schakelaar luchtcompressor
- 4 Fles met dichtingsmiddel
- 5 Houdbaarheidsdatum
- 6 Handleiding
- 7 Label met snelheidsbeperking
- 8 Wietiket

## ► Voorbereidingen voor tijdelijke reparatie van lekke band

Lees aandachtig de handleiding die bij de kit is geleverd als u een band tijdelijk wilt repareren.

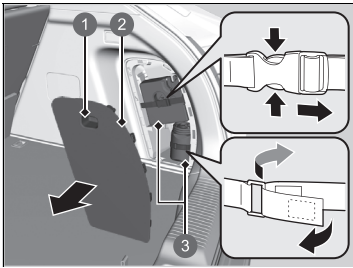

- ① Lip
- ② Afdekking
- ③ Bandenreparatiekit

1. Open de achterklep.
2. Trek aan de lip om de compartimentafdekking te openen die zich rechts in de bagageruimte bevindt.
3. Neem de kit uit het compartiment.
4. Plaats de kit rechtop op een vlakke ondergrond in de buurt van de lekke band, uit de buurt van verkeer. Plaats de kit niet op de zijkant.

## ■ Dichtingsmiddel en lucht injecteren

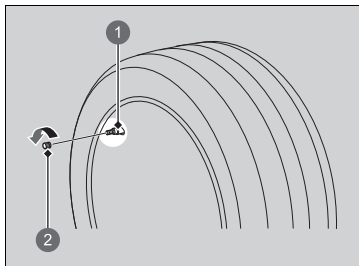

- 1 Ventielstift van band
- 2 Ventieldop

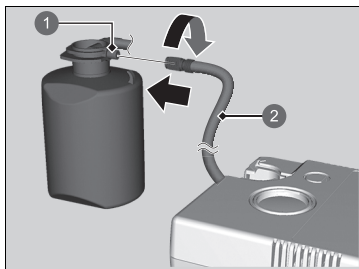

- 1 Ventilaansluiting op fles
- 2 Slang van luchtcompressor

1. Verwijder de ventieldop van de ventielstift van de band.

2. Schud de fles met dichtingsmiddel.
3. Bevestig de luchtcompressorslang op de ventilaansluiting op de fles. Schroef de bevestiging vast tot deze goed vast zit.

## ►► Dichtingsmiddel en lucht injecteren

### ⚠ WAARSCHUWING

Het bandendichtingsmiddel bevat schadelijke bestanddelen die dodelijk kunnen zijn bij inslikken.

Indien het middel per ongeluk toch wordt ingeslikt, moet overgeven worden vermeden. Aanbevolen wordt om veel water te drinken en onmiddellijk medische hulp te zoeken.

In geval van aanraking met de huid of ogen, spoelen met koel water en zo nodig medische hulp zoeken.

Houd de fles met het dichtingsmiddel buiten bereik van kinderen.

Bij koude temperaturen is het mogelijk dat het dichtingsmiddel niet goed vloeibaar is. Warm in dit geval het product vóór gebruik vijf minuten op.

Het dichtingsmiddel is vervaardigd op basis van latex en kan permanente vlekken op kledij en andere materialen veroorzaken. Wees voorzichtig tijdens het gebruik en veeg het product meteen op indien u morst.

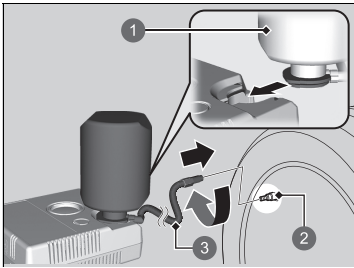

- ① Fles met dichtingsmiddel
- ② Ventielstift van band
- ③ Slang voor dichtingsmiddel/lucht

- 4. Houd de fles met het dichtingsmiddel ondersteboven en bevestig de verpakking vervolgens in de uitsparing van de luchtcompressor.
- 5. Bevestig de slang voor dichtingsmiddel/lucht op de ventielstift van de band. Schroef de bevestiging vast tot deze goed vast zit.

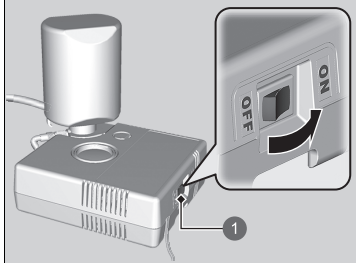
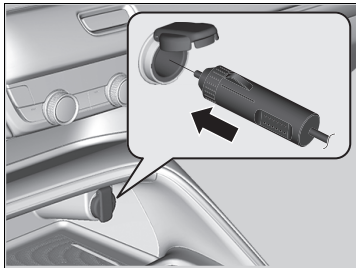

1 Schakelaar luchtcompressor

6. Sluit de compressor aan op de accessoirevoeding.
  - Zorg dat het snoer niet klem komt te zitten in een portier of raam.
  - **Accessoirevoeding** BLZ. 230
7. Schakel het voedingsysteem van het voertuig in.
  - **Koolmonoxidegas** BLZ. 98
8. Schakel de luchtcompressor in om de band op te pompen.
  - De compressor spuit dichtingsmiddel en lucht in de band.
9. Zet de kit uit als de luchtdruk de opgegeven waarde heeft bereikt.
  - Controleer de luchtdrukmeter op de luchtcompressor.
  - Raadpleeg de sticker op de portiersponning aan bestuurderszijde voor de gespecificeerde spanningen.

►► Dichtingsmiddel en lucht injecteren

## ⚠ WAARSCHUWING

Door de motor te laten draaien in een (deels) afgesloten ruimte ontstaat er mogelijk een snelle opeenstapeling van schadelijke koolmonoxide.

Door het inademen van dit kleur- en geurloze gas kunt u het bewustzijn verliezen, hetgeen zelfs de dood tot gevolg kan hebben. Laat de motor enkel in de openlucht draaien voor gebruik van de luchtcompressor.

### ATTENTIE

Bedien de luchtcompressor van de tijdelijke bandenreparatiekit niet langer dan 15 minuten. De luchtcompressor kan oververhit raken en permanent worden beschadigd.

Zolang het dichtingsmiddel nog niet volledig is ingespoten, geeft de drukketer een hogere druk aan dan in werkelijkheid. Nadat het dichtingsmiddel volledig is ingespoten, zakt de druk en gaat deze opnieuw omhoog als de band met lucht wordt gevuld. Dit is normaal. Om de luchtdruk nauwkeurig te kunnen meten schakelt u de luchtcompressor pas uit nadat het dichtingsmiddel volledig is ingespoten.

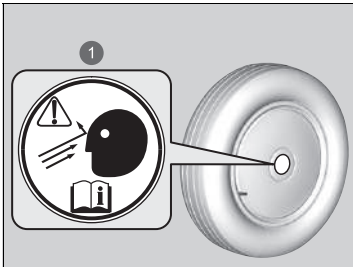

1 Wieletiket

10. Koppel de voedingsstekker los van de accessoirevoeding.
11. Schroef de slang voor dichtingsmiddel/lucht los van de ventielsteel van de band. Breng de ventieldop weer aan.
12. Koppel de fles los van de luchtcompressor.
13. Druk op de knop voor het aflaten van druk tot de meter 0 kPa (0 bar) aangeeft.
14. Plak het wieletiket op de vlakke ondergrond van het wiel.
  - De ondergrond van het wiel moet schoon zijn om ervoor te zorgen dat het etiket goed blijft zitten.
15. Berg de bandenreparatiekit op in de bagageruimte.

#### ⌘ Dichtingsmiddel en lucht injecteren

Als de vereiste luchtdruk niet binnen de 10 minuten wordt bereikt, heeft de band mogelijk een te grote beschadiging opgelopen en is een reparatie met deze kit niet toereikend. In dit geval moet het voertuig worden weggesleept.

Bezoek een Honda-dealer voor een nieuwe fles met dichtingsmiddel en een juiste afvoer van de lege fles.

Informeer over het gebruik van dichtingsmiddel wanneer u een Honda-dealer of Honda-assistance vraagt de lekke band te vervangen of te repareren.

Deze luchtcompressor is ontworpen voor de voertuigband. Controleer het volgende:

- De voeding van de luchtcompressor is beperkt tot de 12 volt gelijkstroom van de accessoirevoeding van uw voertuig.
- Bedien de luchtcompressor van de tijdelijke bandenreparatiekit niet langer dan 15 minuten. De luchtcompressor kan oververhit raken en permanent worden beschadigd. Laat de compressor afkoelen wanneer deze continu wordt gebruikt.

## ■ Het dichtingsmiddel in de band verdelen

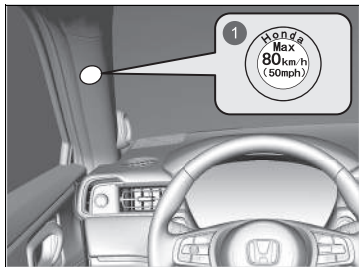

1 Label met snelheidsbeperking

1. Plak het label met de snelheidsbeperking op de aangegeven locatie.
2. Rijd ongeveer 10 minuten met het voertuig.
  - Rijd niet sneller dan 80 km/h.
3. Parkeer het voertuig op een veilige plek.

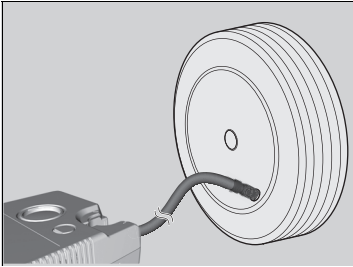

4. Controleer de bandenspanning opnieuw met de meter op de luchtcompressor.
  - Schakel de luchtcompressor niet in om de druk te controleren.
5. Als de bandenspanning:
  - Minder is dan 130 kPa (1,3 bar):  
Niet oppompen of doorrijden. In dat geval is het lek te ernstig. Bel een garage of de wegwacht om uw voertuig te laten slepen.
    - ▣ **Slepen in noodsituaties** BLZ. 606
  - Voor: 220 kPa (2,2 bar)/achter: 210 kPa (2,1 bar) of meer:  
Rijd nog 10 minuten door of tot het dichtstbijzijnde tankstation. Rijd niet sneller dan 80 km/h.
- Als de luchtdruk na 10 minuten rijden niet daalt, hoeft u de druk niet meer te controleren.



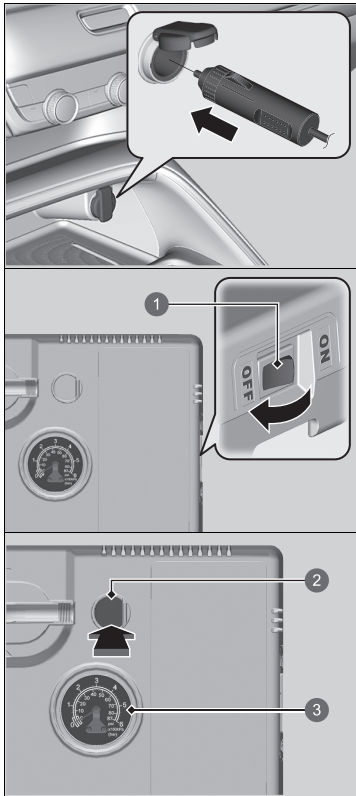

- 1 Schakelaar luchtcompressor
- 2 Knop voor aflaten van druk
- 3 Luchtdrukmeter

- Hoger dan 130 kPa (1,3 bar), maar lager dan voor: 220 kPa (2,2 bar)/achter: 210 kPa (2,1 bar):  
Schakel de luchtcompressor in om de band op te pompen tot de bandenspanning voor: 220 kPa (2,2 bar) achter: 210 kPa (2,1 bar) bereikt.

➤ **Dichtingsmiddel en lucht injecteren**  
BLZ. 572

Rijd vervolgens voorzichtig nog 10 minuten of tot het dichtstbijzijnde tankstation.  
Rijd niet sneller dan 80 km/h.

- Herhaal deze procedure zo lang als de luchtdruk binnen dit bereik ligt.
- 6. Koppel de kit los van de accessoirevoeding.
- 7. Schroef de slang voor dichtingsmiddel/lucht los van de ventielsteel van de band. Breng de ventieldop weer aan.
- 8. Druk op de knop voor het aflaten van druk tot de meter 0 kPa (0 bar) aangeeft.
- 9. Pak de kit weer in en berg deze op de juiste plaats op.

➤ Het dichtingsmiddel in de band verdelen

## ⚠ WAARSCHUWING

Door de motor te laten draaien in een (deels) afgesloten ruimte ontstaat er mogelijk een snelle opeenstapeling van schadelijke koolmonoxide.

Door het inademen van dit kleur- en geurloze gas kunt u het bewustzijn verliezen, hetgeen zelfs de dood tot gevolg kan hebben. Laat de motor enkel in de openlucht draaien voor gebruik van de luchtcompressor.

## ■ Een zachte band oppompen

U kunt de kit gebruiken om een niet-lekke band met een te lage bandspanning op te pompen.

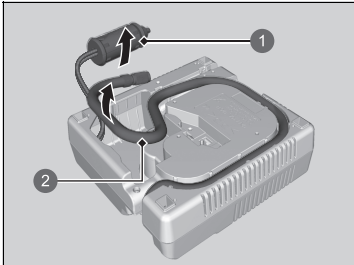

- 1 Voedingsstekker
- 2 Luchtslang

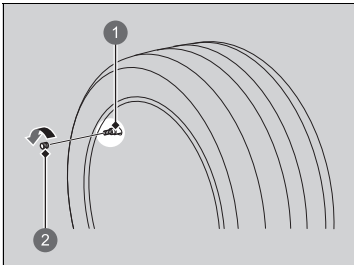

- 1 Ventielstift van band
- 2 Ventieldop

1. Neem de kit uit de bagageruimte.

### ▣ Voorbereidingen voor tijdelijke reparatie van lekke band BLZ. 570

2. Plaats de set rechtop op een vlakke ondergrond in de buurt van de op te pompen band, uit de buurt van verkeer. Plaats de kit niet op de zijkant.
3. Neem de luchtslang uit de kit.
4. Verwijder de ventieldop van de ventielstift van de band.

## ▣ Een zachte band oppompen

### ⚠ WAARSCHUWING

Door de motor te laten draaien in een (deels) afgesloten ruimte ontstaat er mogelijk een snelle opeenstapeling van schadelijke koolmonoxide.

Door het inademen van dit kleur- en geurloze gas kunt u het bewustzijn verliezen, hetgeen zelfs de dood tot gevolg kan hebben. Laat de motor enkel in de openlucht draaien voor gebruik van de luchtcompressor.

### ATTENTIE

Bedien de luchtcompressor van de tijdelijke bandenreparatiekit niet langer dan 15 minuten. De luchtcompressor kan oververhit raken en permanent worden beschadigd.

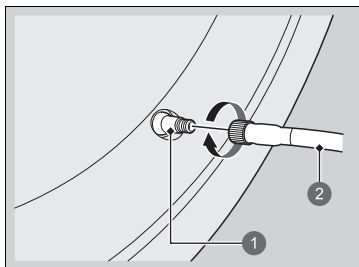

- 1 Ventielstift van band
- 2 Luchtslang

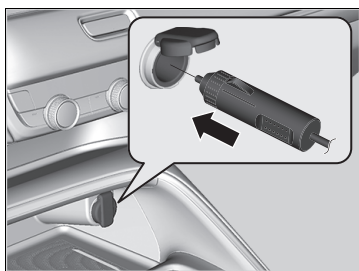

5. Bevestig de luchtslang op het ventiel van de band. Schroef de bevestiging vast tot deze goed vast zit.

6. Sluit de compressor aan op de accessoirevoeding.

- Zorg dat het snoer niet klem komt te zitten in een portier of raam.

➤ **Accessoirevoeding** BLZ. 230

7. Schakel het voedingssysteem van het voertuig in.

➤ **Koolmonoxidegas** BLZ. 98

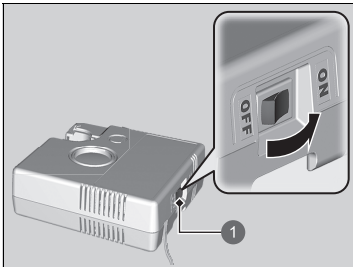

1 Schakelaar luchtcompressor

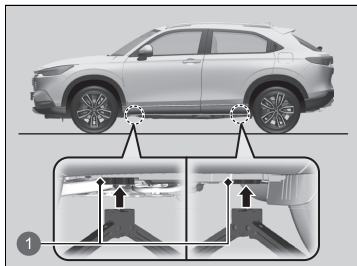

8. Schakel de luchtcompressor in om de band op te pompen.
  - De compressor pompt lucht in de band.
  - Als u de motor gestart hebt, laat deze dan draaien tijdens het pompen.
9. Pomp de band op tot de opgegeven luchtdruk is bereikt.
10. Zet de kit uit.
  - Controleer de manometer op de luchtcompressor.
  - Druk op de leegloopknop als de band te hard is opgepompt.
11. Koppel de voedingsstekker los van de accessoirevoeding.
12. Maak de luchtslang los van het ventiel in de band. Breng de ventieldop weer aan.
13. Pak de kit weer in en berg deze op de juiste plaats op.

Uw voertuig heeft krikpunten zoals afgebeeld.  
Neem bij het vervangen van de banden contact op met een dealer.



1 Krikpunten









## De procedure controleren

Wanneer het controlelampje  (Gereed) niet gaat branden en  **Gereed om te rijden** niet op de interface voor bestuurdersinformatie verschijnt, controleer dan de volgende items en onderneem de benodigde actie.

### De procedure controleren



Wanneer de motor onmiddellijk moet worden gestart, gebruik dan een ander voertuig of hulpaccu om de motor met startkabels te starten.

 **Als de 12V-accu leeg is** BLZ. 587

Controlelijst	Conditie	Wat te doen
Controleer of het relevante controlelampje gaat branden en of de berichten op de interface voor bestuurdersinformatie verschijnen.	 <b>Temperatuur te laag om met voertuig te rijden</b> verschijnt.	<ul style="list-style-type: none"> <li>• Wacht totdat de omgevingstemperatuur hoger wordt of verplaatst het voertuig naar een plaats die warmer is.</li> <li>• Neem indien nodig contact op met een dealer.</li> </ul>
	 <b>Houd afstandsbediening bij Start-toets om te starten</b> verschijnt.	 <b>Bij een zwakke batterij van de sleutellose afstandsbediening</b> BLZ. 584
	Het controlelampje  (Voedingssysteem) gaat branden.	Laat het voertuig door een dealer controleren.
Controleer de helderheid van de interieurverlichting.	De interieurverlichting is gedimd of wordt in het geheel niet ingeschakeld. De interieurverlichting brandt normaal.	Laat de 12V-accu door een dealer controleren. Controleer alle zekeringen of laat uw voertuig controleren door een dealer.
		 <b>Zekeringen controleren en vervangen</b> BLZ. 605  <b>Voedingssysteem aan in geval van nood</b> BLZ. 585
Controleer de schakelstand.	De transmissie niet in de stand <b>P</b> staat.	Zet de transmissie in stand <b>P</b> .
	<b>Controleer de startprocedure van het voedingssysteem.</b> Volg de instructies en probeer het voedingssysteem opnieuw te starten.	 <b>Voeding inschakelen</b> BLZ. 359
Controleer het controlelampje van het startblokkeringsysteem.	Wanneer het controlelampje van het startblokkeringsysteem knippert, kan het voedingssysteem niet worden ingeschakeld.	 <b>Controlelampje startblokkeringsysteem</b> BLZ. 113

Als u het voedingssysteem na controle van alle items in de lijst hierboven niet kunt starten, laat uw voertuig dan door een dealer controleren.

## Bij een zwakke batterij van de sleutelloze afstandsbediening

Als de zoemer klinkt, wordt  **Houd afstandsbediening bij Start-toets om te starten** weergegeven op de interface voor bestuurdersinformatie, de knop **POWER** knippert en het controlelampje  (Gereed) gaat niet branden. Schakel het voedingssysteem als volgt in:

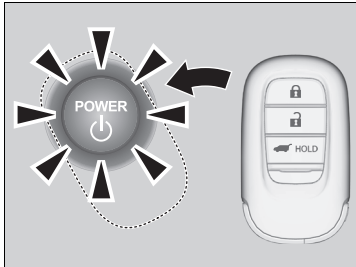

1. Raak het midden van de knop **POWER** aan met het **H**-logo op de afstandsbediening terwijl de knop **POWER** knippert. De knoppen op de afstandsbediening moeten naar u toe zijn gericht.
  - Het controlelampje in de knop **POWER** knippert ongeveer 30 seconden.

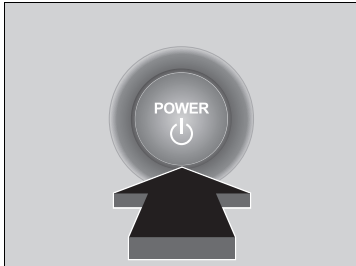

2. Trap het koppelingspedaal in en druk op de knop **POWER** binnen 10 seconden nadat de zoemer klinkt en de knop **POWER** verandert van knipperen in aan.
  - Als u het pedaal niet intrapt, verandert de modus in ACCESSOIRE.

## Voedingssysteem aan in geval van nood

Als het voedingssysteem niet kan worden ingeschakeld met de normale startprocedure, kunt u het mogelijk inschakelen met de onderstaande noodstartprocedure.

Gebruik deze procedure niet als er geen sprake is van een noodgeval.

1. Controleer of de parkeerrem is ingeschakeld.
  - ▶ Het controlelampje van de parkeerrem en het remsysteem (rood) gaat gedurende 30 seconden branden wanneer u op de schakelaar van de elektronische parkeerrem drukt.
2. Controleer of de transmissie in de stand **P** staat en stel vervolgens de voedingsmodus in op ACCESSOIRE.
3. Trap het rempedaal stevig in en houd de knop **POWER** ten minste 15 seconden ingedrukt.

Dit moet worden beschouwd als een systeemstoring, zelfs als u het voedingssysteem kunt inschakelen met behulp van de bovenstaande procedure.

Laat uw voertuig onmiddellijk door een dealer controleren.

### ⚠ Voedingssysteem aan in geval van nood

Volg de onderstaande procedure wanneer de schakelhendel niet uit de stand **P** kan worden bewogen.

- ➡ **Schakelhendel kan niet worden bewogen**  
BLZ. 590



## Voedingssysteem uit in geval van nood

De knop **POWER** kan worden gebruikt om het voedingssysteem vanwege een noodsituatie uit te schakelen, zelfs tijdens het rijden. Als u het voedingssysteem moet uitschakelen, voer dan een van de volgende acties uit:

- Houd de knop **POWER** circa twee seconden ingedrukt.
- Druk drie keer stevig op de knop **POWER**.

Het stuurwiel kan niet worden vergrendeld. Door het uitschakelen van het voedingssysteem ontvangen zowel de stuurbevestiging als de stuur- en remsystemen geen voeding meer. Houd er rekening mee dat sturen en remmen aanzienlijk meer fysieke inspanning en tijd kosten. Trap het rempedaal met beide voeten in om het voertuig af te remmen en stop onmiddellijk op een veilige plaats.

De voedingsmodus staat in de stand ACCESSOIRE wanneer het voedingssysteem is gestopt. Om de modus te veranderen in VOERTUIG UIT, zet u de transmissie in de stand **P** nadat het voertuig volledig tot stilstand is gekomen. Druk vervolgens tweemaal op de knop **POWER** zonder het rempedaal in te trappen.

### Voedingssysteem uit in geval van nood

Druk tijdens het rijden de knop **POWER** niet in, tenzij het absoluut noodzakelijk is om het voedingssysteem uit te schakelen.

Als u tijdens het rijden op de knop **POWER** drukt, klinkt de zoemer.

## Procedure voor starten met startkabels

Schakel de stroomtoevoer uit naar elektrische apparaten zoals het audiosysteem en de verlichting. Schakel het voedingssysteem uit en open vervolgens de motorkap.

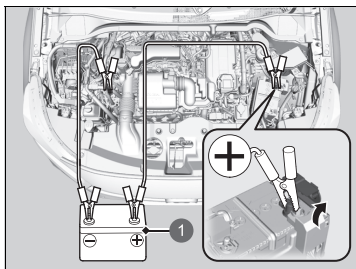

1 Hulpaccu

1. Open de afdekking op de pluspool  $\oplus$  van de 12V-accu.
2. Sluit de eerste hulpstartkabel aan op de pluspool  $\oplus$  van de 12V-accu.
3. Sluit het andere uiteinde van de eerste hulpstartkabel aan op de  $\oplus$ -pool van de hulpaccu.
  - ▶ Maak alleen gebruik van een 12V-hulpaccu.
  - ▶ Als u een voertuigacculader gebruikt om uw 12 Volt-accu op te laden, selecteer dan een laadspanning lager dan 15 Volt. Raadpleeg de handleiding van de lader voor de juiste instelling.
4. Sluit de tweede hulpstartkabel aan op de  $\ominus$  pool van de hulpaccu.

### Procedure voor starten met startkabels

## ⚠ WAARSCHUWING

Een 12V-accu kan exploderen als u niet de correcte procedure volgt. Omstanders kunnen hierdoor ernstig letsel oplopen.

Houd vonken, open vuur en rokende materialen uit de buurt van de 12V-accu.

### ATTENTIE

Als een 12V-accu aan extreme koude wordt blootgesteld, kan de elektrolyt daarin bevroren. Een bevroren 12V-accu kan openbarsten als wordt geprobeerd deze met behulp van startkabels te starten.

Sluit de klemmen van de hulpstartkabels stevig aan, zodat deze niet losraken wanneer de motor trilt. Haal de startkabels niet door elkaar en zorg dat de kabeluiteinden elkaar niet raken tijdens het aansluiten of loskoppelen van de startkabels.

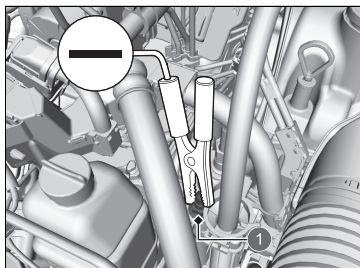

1 Tapbout

5. Sluit het andere uiteinde van de tweede startkabel aan op de bout, zoals aangegeven. Sluit deze hulpstartkabel niet op een ander onderdeel aan.
6. Wanneer uw voertuig is verbonden met een ander voertuig, start dan de motor van de hulpauto en laat het motortoerental enigszins stijgen.
7. Probeer de motor van uw voertuig te starten. Wanneer de startmotor nog wel langzaam draait, kijk dan of de startkabels goed contact maken met het metaal.

#### Procedure voor starten met startkabels

De capaciteit van een 12V-accu neemt af in koude weersomstandigheden, zodanig dat de motor mogelijk niet kan worden gestart.

## ■ Als de motor eenmaal draait

Als de motor van uw voertuig eenmaal draait, verwijder de startkabels dan in de onderstaande volgorde.

1. Ontkoppel de hulpstartkabel van de bout van uw voertuig.
2. Maak het andere uiteinde van de startkabel los van de ⊖ pool van de hulpaccu.
3. Maak de startkabel los van de pluspool ⊕ van de 12V-accu.
4. Maak het andere uiteinde van de startkabel los van de ⊕ pool van de hulpaccu.

Laat uw voertuig controleren door de dichtstbijzijnde garage of een dealer.

## ☒ Procedure voor starten met startkabels

De controlelampjes voor Adaptive Cruise Control (ACC) met Low Speed Follow, het systeem van de voertuigstabiliteitsregeling (VSA), voertuigstabiliteitsregeling (VSA) UIT, het waarschuwingssysteem voor lage bandenspanning en de veiligheidsondersteuning (amber) gaan mogelijk branden en er wordt een bericht op de interface voor bestuurdersinformatie weergegeven wanneer u de voedingsmodus op AAN zet nadat de 12V-accu opnieuw is aangesloten. Rijd een korte afstand met een snelheid van meer dan 20 km/h. Het controlelampje zou uit moeten gaan. Als het lampje niet uit gaat, laat u het voertuig door een dealer controleren.

# Schakelhendel kan niet worden bewogen

Volg de onderstaande procedure wanneer de schakelhendel niet uit de stand **P** kan worden bewogen.

## ■ Vergrendeling ontgrendelen

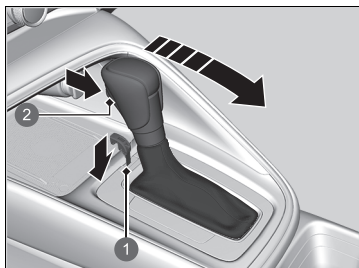



- 1 Opening schakelontgrendeling
- 2 Ontgrendelingsknop

1. Trek de parkeerrem aan.
2. Zet de voedingsmodus in de stand VOERTUIG UIT.
3. Verwijder de geïntegreerde sleutel uit de afstandsbediening.
4. Steek de sleutel in de opening van de schakelontgrendeling.
5. Druk op de sleutel en de ontgrendelingsknop van de schakelhendel en zet de schakelhendel in de stand **N**.
  - ▶ De vergrendeling is ontgrendeld. Laat de schakelhendel zo snel mogelijk controleren door een dealer.

## Wat te doen bij oververhitting

Symptomen van oververhitting:

-  **Hoge temperatuur. Verminderd vermogen.** verschijnt op de interface voor bestuurdersinformatie.
-  **Motortemperatuur te hoog. Laat de motor afkoelen.** verschijnt op de interface voor bestuurdersinformatie.
- Er komt stoom of spuitende vloeistof uit het motorcompartiment.

### **Hoge temperatuur. Verminderd vermogen. Verschijnt op de interface voor bestuurdersinformatie**

 **Hoge temperatuur. Verminderd vermogen.** verschijnt op de interface voor bestuurdersinformatie wanneer de temperatuur van het voedingsysteem hoog is.

1. Parkeer het voertuig op een veilige plek.
  - ▶ Activeer de parkeerrem en zet de transmissie in **P**. Schakel alle accessoires uit en schakel de alarmknipperlichten in.
2. Houd de voedingsmodus in de stand AAN en wacht tot het bericht verdwijnt.
  - ▶ Als het bericht niet verdwijnt, laat het voertuig dan door een dealer controleren.

### **Motortemperatuur te hoog. Laat de motor afkoelen. Verschijnt op de interface voor bestuurdersinformatie**

#### ■ **Wat eerst te doen**

1. Parkeer het voertuig onmiddellijk op een veilige plek.
2. Schakel alle stroomverbruikers uit en schakel de alarmknipperlichten in.
  - ▶ **Geen stoom of spuitend water:** Houd het voedingsysteem in de stand AAN en open de motorkap.
  - ▶ **Wel stoom of spuitend water:** Schakel het voedingsysteem uit en wacht totdat dit weg is. Open daarna de motorkap.

#### » Wat te doen bij oververhitting

## ⚠ WAARSCHUWING

Stoom en spuitende vloeistof uit een oververhitte motor kunnen ernstige brandwonden toebrengen.

Open de motorkap niet als u stoom naar buiten ziet komen.

#### ATTENTIE

Wanneer u blijft rijden terwijl  **Motortemperatuur te hoog. Laat de motor afkoelen.** op de interface voor bestuurdersinformatie wordt weergegeven, kan dit schade aan de motor veroorzaken.

Als  **Hoge temperatuur. Verminderd vermogen.** wordt weergegeven op de interface voor bestuurdersinformatie, heeft uw voertuig minder vermogen om te accelereren en kan het moeilijker zijn om op een helling te starten.

### ■ Wat vervolgens te doen

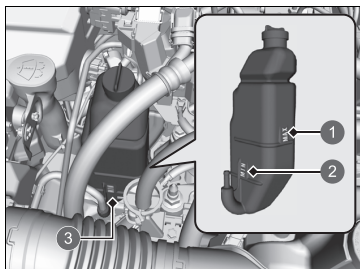

- 1 MAX
- 2 MIN
- 3 Reservetank

1. Controleer of de koelventilator werkt en schakel het voedingssysteem uit zodra 

**Motortemperatuur te hoog. Laat de motor afkoelen.** op de interface voor bestuurdersinformatie verdwijnt.

► Schakel het voedingssysteem onmiddellijk uit wanneer de koelventilator niet werkt.

2. Controleer nadat de motor is afgekoeld het koelvloeistofpeil en de onderdelen van het koelsysteem op lekkage.

► Vul bij een laag koelvloeistofpeil in de reservetank koelvloeistof bij tot aan de **MAX**-markering.

► Controleer of de radiator koel is wanneer geen koelvloeistof in de reservetank aanwezig is. Bedek de radiatordop met een zware doek en open de dop. Vul indien nodig koelvloeistof bij tot de onderzijde van de vulhals en breng de dop weer aan.

### ■ Wat als laatste te doen

Schakel het voedingssysteem in zodra de motor voldoende is afgekoeld.

Als  **Motortemperatuur te hoog. Laat de motor afkoelen.** Niet verschijnt, kunt u verder rijden. Als het opnieuw verschijnt, neem dan contact op met een dealer voor reparaties.

### ►► Wat te doen bij oververhitting

## ⚠ WAARSCHUWING

Door de radiatordop bij een hete motor te verwijderen, kan koelvloeistof naar buiten spuiten. Dit kan ernstige brandwonden veroorzaken.

Laat de motor en de radiator altijd afkoelen alvorens de radiatordop te verwijderen.

Neem contact op met een dealer voor reparaties wanneer uw voertuig koelvloeistof lekt.

Gebruik alleen als noodmaatregel/tijdelijke maatregel water. Laat een dealer zo snel mogelijk het systeem doorspoelen met antivries.

## Als de waarschuwing Lage motoroliedruk. verschijnt



### ■ Redenen waarom de waarschuwing verschijnt

Verschijnt wanneer de motoroliedruk te laag is.

### ■ Wat te doen wanneer de waarschuwing verschijnt

1. Parkeer het voertuig onmiddellijk op vlakke grond op een veilige plaats.
2. Schakel indien nodig de alarmknipperlichten in.

### ■ Wat te doen na het parkeren van het voertuig

1. Schakel het voedingssysteem uit en wacht circa drie minuten.
2. Open de motorkap en controleer het oliepeil.
  - ▶ Vul indien nodig olie bij.
  - ▶ **Oliecontrole** BLZ. 522
3. Start de motor en controleer de waarschuwing **Lage motoroliedruk**.
  - ▶ De waarschuwing verdwijnt: U kunt verder rijden.
  - ▶ De waarschuwing verdwijnt niet binnen 10 seconden: Schakel het voedingssysteem onmiddellijk uit en neem contact op met een dealer voor reparaties.

## Indien het controlelampje van het laadsysteem van de 12V-accu gaat branden



### ■ Redenen voor branden van controlelampje

Gaat branden wanneer de 12V-accu niet wordt opgeladen.

### ■ Wat te doen wanneer controlelampje brandt

Stop op een veilige plek en laat uw voertuig onmiddellijk door een dealer controleren.

## ⌘ Als de waarschuwing Lage motoroliedruk. verschijnt

### ATTENTIE

Wanneer de motor blijft draaien bij een te lage oliedruk, heeft dit bijna onmiddellijk ernstige mechanische schade tot gevolg.

## ⌘ Indien het controlelampje van het laadsysteem van de 12V-accu gaat branden

Wanneer u even moet stoppen, schakel het voedingssysteem dan niet uit. Voor het activeren van het voedingssysteem wordt de 12V-accu gebruikt. U kunt het voedingssysteem mogelijk niet opnieuw inschakelen als u het hebt uitgeschakeld terwijl dit lampje brandt.



## Als de waarschuwing Minder remkracht wordt weergegeven



### ■ Redenen waarom de waarschuwing verschijnt

Verschijnt wanneer het remvermogen is beperkt.

### ■ Wat te doen wanneer de waarschuwing verschijnt

Rem af en rijd voorzichtig. Laat het voertuig door een dealer controleren.

## Storingsindicatielampje brandt of knippert



### ■ Redenen voor branden of knipperen van storingslampje

- Gaat branden als er een probleem is met het emissieregelsysteem of het elektrische voertuigstelsel.
- Knippert wanneer overslaan van de motor wordt geregistreerd.

### ■ Wat te doen wanneer het controlelampje gaat branden

- Vermijd hoge snelheden en laat het voertuig onmiddellijk door een dealer controleren.

### ■ Wat te doen wanneer het controlelampje knippert

Parkeer het voertuig op een veilige plek zonder ontvlambare voorwerpen, zet de motor af en wacht minimaal 10 minuten tot deze is afgekoeld.

### ⚠ Storingsindicatielampje brandt of knippert

#### ATTENTIE

Wanneer u rijdt met een brandend storingsindicatielampje, dan kunnen het emissieregelsysteem en de motor beschadigd raken.

Wanneer de storingsindicatielamp opnieuw knippert wanneer de motor wordt gestart, rijd dan naar de dichtstbijzijnde dealer met een snelheid van maximaal 50 km/h. Laat het voertuig controleren.

## Als het rode controlelampje van het remsysteem gaat branden of knipperen



### ■ Redenen voor branden van controlelampje

- Laag remvloeistofpeil.
- Storing in het remsysteem.

### ■ Wat te doen wanneer het controlelampje gaat branden tijdens het rijden

Trap het rempedaal licht in om de pedaaldruk te controleren.

- Indien normaal, controleer dan het remvloeistofpeil bij de eerstvolgende stop.
- Indien abnormaal, neem dan onmiddellijk maatregelen. Schakel indien nodig terug om het voertuig te vertragen via regeneratief remmen.

### ■ Redenen voor het knipperen van het controlelampje

- Er is een probleem met de elektronische parkeerrem.

### ■ Wat te doen wanneer het controlelampje knippert

- Vermijd het gebruik van de parkeerrem en laat uw voertuig onmiddellijk door een dealer controleren.

### ▣ Als het rode controlelampje van het remsysteem gaat branden of knipperen

Laat het voertuig onmiddellijk repareren.

Rijden met een laag remvloeistofpeil is gevaarlijk. Parkeer het voertuig onmiddellijk op een veilige plek wanneer geen weerstand merkbaar is van het rempedaal. Schakel de transmissie indien nodig terug.

Wanneer het controlelampje van het remsysteem (rood) en het controlelampje **ABS** tegelijkertijd branden, dan werkt het elektronische remkrachtverdeelstelsel niet. Dit kan leiden tot instabiliteit van het voertuig bij plotseling remmen. Laat het voertuig onmiddellijk door een dealer controleren.

Als het rode controlelampje van het remsysteem knippert, terwijl tegelijkertijd het amber controlelampje gaat branden, werkt de parkeerrem mogelijk niet. Vermijd het gebruik van de parkeerrem en laat uw voertuig onmiddellijk door een dealer controleren.

### ▣ Als het rode remsysteemcontrolelampje brandt/knippert en het amber controlelampje brandt BLZ. 597

## Als het controlelampje van het elektrisch stuurbeveiligingssysteem (EPS) gaat branden

---



### ■ Redenen voor branden van controlelampje

Gaat branden als er een probleem is met het EPS-systeem.

### ■ Wat te doen wanneer controlelampje brandt

- Zet het voertuig op een veilige plek stil en schakel het voedingssysteem weer in. Als het controlelampje aangaat en blijft branden, laat uw voertuig dan onmiddellijk door een dealer controleren.
- Als  **Niet rijden** verschijnt op de interface voor bestuurdersinformatie, stop dan onmiddellijk op een veilige plaats en neem contact op met een dealer.

## Als het rode remsysteemcontrolelampje brandt/knipperd en het amber controlelampje brandt



(rood)

- **Als het controlelampje van het remsysteem (rood) gaat branden of knippert terwijl tegelijkertijd het controlelampje van het remsysteem (amber) gaat branden, zet u de parkeerrem handmatig of automatisch vrij**



(amber)

- ▣ **Parkeerrem** BLZ. 471
- Als het controlelampje van het remsysteem (rood) blijft branden of knippen terwijl tegelijkertijd het controlelampje van het remsysteem (amber) gaat branden, parkeert u het voertuig op een veilige plek en laat u het onmiddellijk door een dealer inspecteren.
  - Om te voorkomen dat het voertuig beweegt, zet u de transmissie in de stand **P**.
- Als alleen het controlelampje van het remsysteem (rood) dooft, vermijdt u het gebruik van de parkeerrem en laat u het voertuig onmiddellijk inspecteren door een dealer.

- ▣ Als het rode remsysteemcontrolelampje brandt/knipperd en het amber controlelampje brandt

Als u de parkeerrem inschakelt, kunt u deze mogelijk niet meer vrijzetten.

Als het controlelampje van het remsysteem (rood) en het controlelampje van het remsysteem (amber) tegelijk gaan branden, werkt de parkeerrem.

Als het controlelampje van het remsysteem (rood) knippert terwijl tegelijkertijd het controlelampje van het remsysteem (amber) gaat branden, werkt de parkeerrem mogelijk niet omdat het systeem wordt gecontroleerd.

## Als het controlelampje lage bandenspanning/ waarschuwingssysteem bandenspanning gaat branden of knippert



### ■ Redenen voor branden of knipperen van controlelampje

Eén van de banden heeft een zeer lage bandenspanning of het waarschuwingssysteem voor bandenspanning is niet gekalibreerd. Als er een probleem is met het waarschuwingssysteem voor bandenspanning, knippert het controlelampje ongeveer één minuut en blijft het dan branden.

### ■ Wat te doen wanneer controlelampje brandt

Rijd voorzichtig en vermijd plotselinge bochten en hard remmen.

Parkeer het voertuig op een veilige plek. Controleer de bandenspanning en stel de druk in op het aangegeven niveau. De voorgeschreven bandenspanning is weergegeven op een sticker in de portierstijl aan de bestuurderszijde.

- Kalibreer het waarschuwingssysteem voor bandenspanning nadat de bandenspanning is aangepast.

### 📄 Waarschuwingssysteem voor bandenspanning BLZ. 392

### ■ Wat te doen wanneer het controlelampje knippert en blijft branden

Laat de band zo snel mogelijk door een dealer controleren.

⚠ Als het controlelampje lage bandenspanning/  
waarschuwingssysteem bandenspanning gaat branden of  
knippert

### ATTENTIE

Door te rijden met een zeer lage bandenspanning kan de band oververhit raken. Een oververhitte band kan defect raken. Pomp de banden altijd op tot het vereiste niveau.

## Als de waarschuwing Laag motoroliepeil verschijnt



### ■ Redenen waarom de waarschuwing verschijnt

Gaat aan wanneer het motoroliepeil laag is.

### ■ Wat te doen wanneer de waarschuwing verschijnt

1. Parkeer het voertuig onmiddellijk op vlakke grond op een veilige plaats.
2. Schakel indien nodig de alarmknipperlichten in.

### ■ Wat te doen na het parkeren van het voertuig

1. Schakel het voedingssysteem uit en wacht ongeveer drie minuten.
  2. Open de motorkap en controleer het oliepeil.
    - Vul indien nodig olie bij.
- **Oliecontrole** BLZ. 522

### ⌘ Als de waarschuwing Laag motoroliepeil verschijnt

#### ATTENTIE

Wanneer de motor blijft draaien met een laag oliepeil, heeft dit bijna onmiddellijk ernstige mechanische schade tot gevolg.

Dit systeem wordt ingeschakeld als de motor opwarmt. Bij een zeer lage buitentemperatuur is het mogelijk dat u een hele tijd moet rijden voordat het systeem het motoroliepeil kan waarnemen.

Als de waarschuwing opnieuw verschijnt, stopt u de motor en neemt u onmiddellijk contact op met een dealer voor reparatie.

## Locaties van zekeringen

Als er elektrische apparaten zijn die niet werken, zet de voedingsmodus dan op VOERTUIG UIT (STUURSLOT) en controleer of er een bijbehorende zekering is doorgebrand.

### Zekeringenkast in motorcompartment

#### Zekeringkast A

Bevindt zich bij de 12V-accu. Druk op de lipjes om de kast te openen.

Zoek de zekering in kwestie aan de hand van het zekeringnummer en het nummer op het deksel.

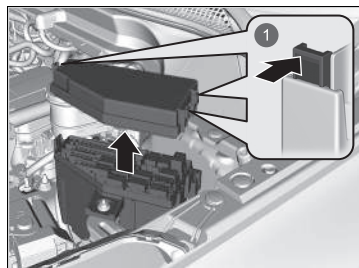

1 Lipjes

#### Beschermd circuit en ampère zekering

		Beschermd circuit	Ampère
1		Ruitenwisser	30 A
2		Linker LCM	15 A
3		Gevaar	10 A
4		Stoppen	10 A
5		PCU EWP	15 A
6	–	–	–
7		EVTC	20 A
8		IGP	15 A
9		IG spoel	15 A
10		DBW	15 A
11		ABS/VSA MTR	40 A
12		Hoofdventilator	30 A
13		Waterpomp motor	30 A
14		Sleutelloos toegangssysteem	10 A
15		Accusensor	7,5 A
16		Rechter LCM	15 A
17		Back-up FI-ECU	10 A
18		Claxon	10 A
19		Subcircuit audio	(7,5 A)
20		Mistlampen voor*	(10 A)

		Beschermd circuit	Ampère
21		Audio	15 A
22		Achteruitrijlicht	15 A
23		Subventilator	30 A
24		ABS/VSA FSR	40 A
25		IGP 2 sub	7,5 A
26		LAF	10 A
27	–	–	–
28	–	–	–
29	–	–	–
30	–	–	–
31	–	–	–
32	–	–	–
33	–	–	–

## ■ Zekeringkast B

Bevindt zich bij de pluspool ⊕ van de 12V-accu.  
Laat de zekering door een dealer inspecteren en vervangen.

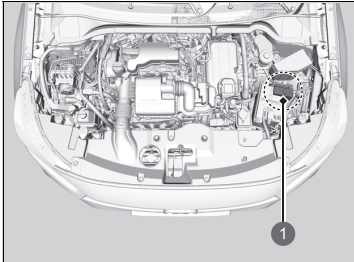

1 Zekeringkast

## ■ Beschermd circuit en ampèrage zekering

		Beschermd circuit	Ampère
a		Accu hoofdcircuit	170 A
b		Hoofdcircuit accu (ventilator)	60 A
c		Hoofdcircuit accu (MOTOR)	80 A
d		Hoofdcircuit accu (HEV)	60 A
e		EPS	70 A
f		ESB	40 A



## Zekeringkast interieur bestuurderszijde

### ■ Type A

Bevindt zich onder het dashboard.

Type met stuur links

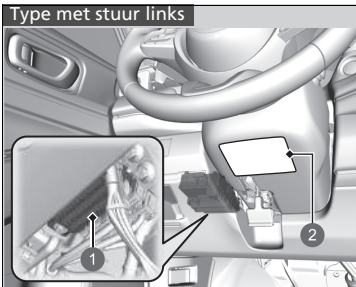

- 1 Zekeringkast
- 2 Label van zekering

Type met stuur rechts

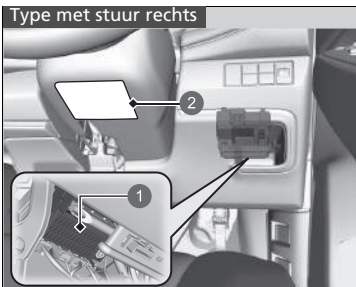

- 1 Zekeringkast
- 2 Label van zekering

De locaties van de zekeringen worden weergegeven op het label onder de stuurkolom. Zoek de zekering in kwestie aan de hand van het zekeringnummer en het nummer op het label.

### ■ Beschermd circuit en ampère zekering

	Beschermd circuit	Ampère
1	Accessoire	7,5 A
2	ACC sleutelvergrendeling	7,5 A
3	Dode hoek-informatiesysteem*	(10 A)
4	LCM*	(5 A)
5	Optie	10 A
6	Optie 2	10 A
7	Meter	10 A
8	Brandstofpomp	15 A
9	AIRCON	10 A
10	–	(20 A)
11	MON	5 A
12	Rechter portier vergrendelen	10 A
13	Linker portier ontgrendelen	10 A
14	Elektrisch bediende ruit linksachter	20 A
15	Elektrisch bediende ruit voorpassagier	20 A
16	Deurvergrendeling	20 A
17	Transmissie	10 A
18	USB-lader*	(10 A)

	Beschermd circuit	Ampère
19	Supervergrendeling*	(20 A)
20	Uitschakelrelais startmotor	7,5 A
21	ACG	10 A
22	Dagrijlicht	7,5 A
23	Mistlamp achter	(10 A)
24	Optie	10 A
25	–	(10 A)
26	Rechter portier ontgrendeld	10 A
27	Elektrisch bediende ruit rechtsachter	20 A
28	Elektrisch bediende ruit bestuurder	20 A
29	Accessoirevoeding voorin	(20 A)
30	Voorruitverwarming*	(10 A)
31	–	(20 A)
32	Stoelverwarming voorin	(20 A)
33	–	(20 A)
34	VSA/ABS	10 A
35	SRS	10 A
36	–	(20 A)
37	Stuurwielverwarming*	(15 A)
38	Linker portier vergrendelen	10 A
39	–	(10 A)

Type met stuur links

■ Type B

Bevindt zich onder het dashboard.

Alleen zekering nr. 1 bevindt zich buiten de zekeringkast.

Deze zekering moet door een dealer worden vervangen.

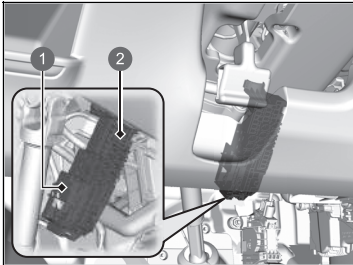

- ① Zekering nr. 1
- ② Zekering nr. 2-25

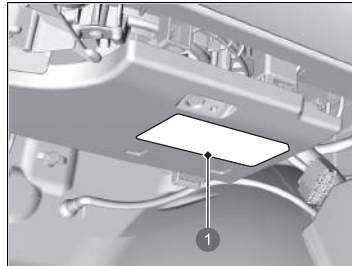

① Label van zekering

De locaties van de zekeringen worden weergegeven op het label onder het handschoenenkastje.

Zoek de zekering in kwestie aan de hand van het zekeringnummer en het nummer op het label.

	Beschermd circuit	Ampère
1	Hoofdzekeringkast	60 A
2	IG hoofdleiding	30 A
3	IG Main 2	30 A
4	Relaismodule 1	30 A
5	Relaismodule 2	30 A
6	Hoofdzekeringkast 2	40 A
7	Zekeringkast optie	(40 A)
8	Verwarmer motor	30 A
9	A/C PTC1	(40 A)
10	Achterruitverwarming	30 A
11	A/C PTC2	(40 A)
12	–	–
13	Motor elektrisch bediende achterklep*	(40 A)
14	SRS	10 A
15	IG HOLD1	10 A
16	IG HOLD3	10 A
17	IMG	10 A
18	Audioversterker*	(20 A)
19	–	–
20	–	–
21	Sluitmechanisme elektrisch bediende achterklep*	(20 A)
22	IG HOLD2	15 A
23	Sproeier	(15 A)
24	–	(10 A)
25	–	–

\* Niet beschikbaar op alle modellen

Type met stuur rechts

## ■ Zekeringkast interieur passagierszijde

Bevindt zich onder het dashboard.

Alleen zekering nr. 1 bevindt zich buiten de zekeringkast. Deze zekering moet door een dealer worden vervangen.

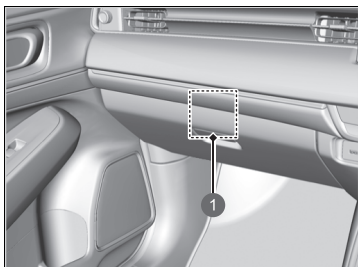

① Zekering nr. 1

Andere zekeringen dan zekering nr. 1 bevinden zich onder het dashboard.

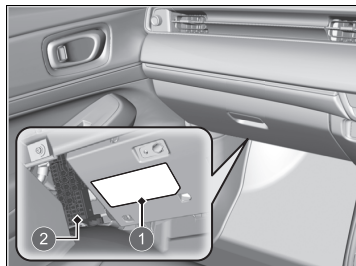

- ① Label van zekering
- ② Zekering nr. 2-25

De locaties van de zekeringen worden weergegeven op het label.

Zoek de zekering in kwestie aan de hand van het zekeringnummer en het nummer op het label.

	Beschermd circuit	Ampère
1	Hoofdzekeringkast	60 A
2	IG hoofdleiding	30 A
3	IG Main 2	30 A
4	Relaismodule 1	30 A
5	Relaismodule 2	30 A
6	Hoofdzekeringkast 2	40 A
7	Zekeringkast optie (40 A)	(40 A)
8	Verwarmer motor	30 A
9	–	(40 A)
10	Achterruitverwarming	30 A
11	–	(40 A)
12	–	–
13	Motor elektrisch bediende achterklep*	(40 A)
14	SRS	10 A
15	IG HOLD1	10 A
16	IG HOLD3	10 A
17	IMG	10 A
18	Audioversterker*	(20 A)
19	–	–
20	–	–
21	Sluitmechanisme elektrisch bediende achterklep*	(20 A)
22	IG HOLD2	15 A
23	Sproeier	(15 A)
24	–	(10 A)
25	–	–

## Zekeringen controleren en vervangen

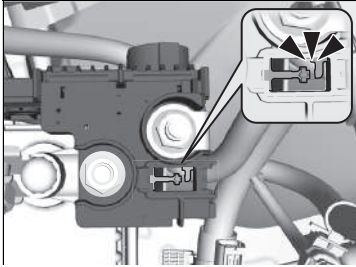

1. Zet de voedingsmodus in de stand VOERTUIG UIT (STUURSLOT). Schakel de koplampen en alle accessoires uit.
2. Verwijder de afdekking van de pluspool (+).
3. Controleer de zekeringen op de accu in het motorcompartiment.
  - Als de zekering is doorgebrand, laat u deze vervangen door een dealer.

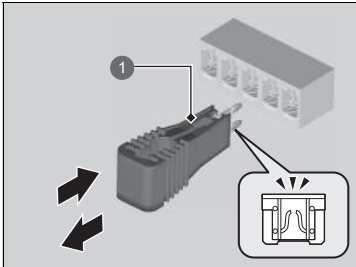

4. Verwijder het deksel van de zekeringkast.
5. Controleer de kleine zekeringen in het motorcompartiment en het interieur.
  - Wanneer een zekering is doorgebrand, verwijder deze dan met behulp van de zekeringtrekker en breng een nieuwe zekering aan.

1 Zekeringtrekker

### ► Zekeringen controleren en vervangen

#### ATTENTIE

Een zekering vervangen door een exemplaar met een hoger ampère vergroot de kans op schade aan het elektrisch systeem aanzienlijk.

Gebruik de tabellen om de zekering in kwestie op te sporen en controleer het gespecificeerde ampère op het label van de zekering.

► **Locaties van zekeringen** BLZ. 600

Vervang een zekering door een reservezekering van hetzelfde gespecificeerde ampère.

Aan de achterzijde van het deksel van zekeringkast A in het motorcompartiment bevindt zich een zekeringtrekker.

Bel een professionele sleepdienst indien uw voertuig weggesleept moet worden.

## ■ Autotransporter

De bestuurder laadt uw voertuig achter op een transportvoertuig.

**Dit is de beste transportwijze voor uw voertuig.**

## ■ Wielheffapparatuur

Het sleepvoertuig heeft twee scharnierende hefarmen die onder de voorwielen grijpen en deze van de grond lichten. De achterwielen blijven op de grond. **Dit is een geschikte**

**transportwijze voor uw voertuig.**

## » Slepen in noodsituaties

### ATTENTIE

Als u probeert uw voertuig aan de bumpers op te laten tillen of te slepen, veroorzaakt dit ernstige beschadiging. De bumpers zijn niet ontworpen om het gewicht van het voertuig te kunnen dragen.

Controleer of de parkeerrem is vrij is gezet. Als de parkeerrem niet vrij kan worden gezet, moet uw voertuig worden vervoerd met een autotransporter.

➤ **Parkeerrem** BLZ. 471

Verkeerd slepen zoals bijvoorbeeld achter een camper of een ander motorvoertuig kan de transmissie beschadigen.

Laat uw voertuig nooit door een ander voertuig slepen met alleen een touw of een ketting.

Dit is erg gevaarlijk, omdat touwen of kettingen kunnen verschuiven of breken.

## ■ Wat te doen wanneer de achterklep niet kan worden geopend

Volg de onderstaande procedure wanneer de achterklep niet kan worden geopend.

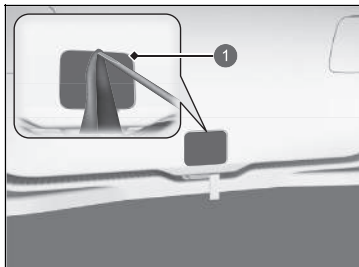

1 Klep

1. Gebruik een platte schroevendraaier en open de afdekking aan de achterzijde van de achterklep.
  - ▶ Wikkel de platte schroevendraaier in een doek om krassen te voorkomen.

## ☒ Wat te doen wanneer de achterklep niet kan worden geopend

Volgende:

Neem na het uitvoeren van deze stappen contact op met een dealer om het voertuig te laten controleren.

Als u de achterklep van binnen opent, zorg er dan voor dat er voldoende ruimte rondom de achterklep is en dat u niemand of niets raakt.

Modellen met elektrisch bediende achterklep

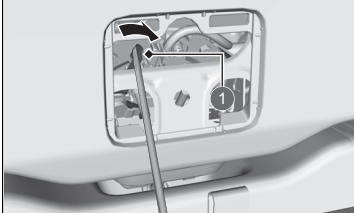

1 Hendel

Modellen zonder elektrisch bediende achterklep

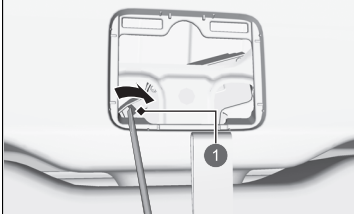

1 Hendel

2. Om de achterklep te openen, drukt u op de achterklep terwijl u de hendel met de platte schroevendraaier naar rechts schuift.

# Informatie

Dit hoofdstuk bevat informatie over voertuigspecificaties, locaties van identificatienummers en andere wettelijke vereisten.

<b>Specificaties</b> .....	610
<b>Identificatienummers</b>	
Voertuigidentificatienummer (VIN), nummer benzinemotor, nummer elektromotor en transmissienummer...	612
<b>Apparaten die radiogolven uitzenden*</b> .....	613
<b>Overzicht Conformiteitsverklaring*</b> .....	655



## ■ Voertuigspecificaties

Model	HR-V
Rijklaar voertuiggewicht zonder lading	1377 - 1398 kg <sup>1</sup> 1378 - 1397 kg <sup>2</sup>
Maximaal toegestaan gewicht	Zie het certificatielabel op de sponning van het bestuurdersportier <sup>1</sup> Zie het certificatielabel op de sponning van het passagiersportier <sup>2</sup>
Maximale asbelasting	Zie het certificatielabel op de sponning van het bestuurdersportier <sup>1</sup> Zie het certificatielabel op de sponning van het passagiersportier <sup>2</sup>

\*1: Type met stuur links

\*2: Type met stuur rechts

## ■ Motorspecificaties

Type	Watergekoeld, in-line 4-cilinder DOHC	
Boring x slag	73,0 x 89,5 mm	
Cilinderinhoud	1498 cm <sup>3</sup>	
Compressieverhouding	13,5 : 1	
Bougies	NGK	DILZKAR7C11H
	DENSO	DXE22HCR11H

## ■ Brandstof

Type	<ul style="list-style-type: none"> <li>• EN 228-normen benzine/gasohol</li> <li>• Loodvrije premium benzine/gasohol tot E10 (90% benzine en 10% ethanol), research-octaangel 95 of hoger</li> </ul>
Brandstoftankinhoud	40 l

## ■ 12V-accu

Capaciteit	32AH(5)/40AH(20)
------------	------------------

## ■ Ruitensproeiervloeistof

Tankinhoud	2,5 l
------------	-------

## ■ Lampen

Koplampen (dimlicht)	LED
Koplampen (grootlicht)	LED
Parkeerverlichting/dagrijlicht	LED
Richtingaanwijzers voor	LED
Actieve bochtenverlichting*	LED
Mistlampen voor*	LED
Richtingaanwijzers zijkant (op deurspiegels)	LED
Remlichten	LED
Achterlichten	LED
Richtingaanwijzers achter	21 W (amber)
Achteruitrijlicht	16 W
Mistlamp achter	LED
Kentekenplaatverlichting achter	LED
Hooggemonteerd remlicht	LED
Interieurverlichting	
Kaartleeslampjes voor en achter	LED
Make-upspiegelverlichtingen	2,3 W
Verlichting middelste opbergvak	LED
Verlichting bagageruimte	LED

### ■ Remvloeistof

Gespecificeerd	Remvloeistof met DOT 3 of DOT 4
----------------	---------------------------------

### ■ Airconditioning

Type koelmiddel	HFO-1234yf (R-1234yf)
Vulhoeveelheid	395 - 445 g

### ■ Transmissievloeistof

Gespecificeerd	Honda ATF DW-1
Capaciteit	Verversen 1,8 l

### ■ Motorolie

Aanbevolen	<b>Modellen voor Europa en Oekraïne</b>	
	Honda-motorolie type 2.0 ACEA C5 0W-20	
Capaciteit	<b>Uitgezonderd modellen voor Europa en Oekraïne</b>	
	Originele Honda-motorolie 0W-20 ACEA C5 0W-20	
	Verversen 3,4 l	
	Verversen incl. filter 3,6 l	

### ■ Motorkoelvloeistof

Gespecificeerd	Honda antivries/koelvloeistof type 2 alle seizoenen
Verhouding	50/50 met gedistilleerd water
Capaciteit	4,22 l (verversen inclusief de overgebleven 0,45 l in de reservetank)

### ■ Band

Normaal	Maat	225/50R18 95V
	Bandenspanning	Zie label op portiersponning bestuurder
Wielmaat	Normaal	18 x 7 1/2J

### ■ Honda TRK-luchtcompressor

Gemeten drukniveau emissiegeluid	81 dB (A)
Gemeten geluidsniveau	89 dB (A)

### ■ Remmen

Type	Rembekrachtiging
Voor	Geventileerde remschijf
Achter	Massieve remschijf
Parkeren	Elektronische parkeerrem

### ■ Afmetingen van het voertuig

Lengte	4340 mm
Breedte	1790 mm
Hoogte	1582 mm
Wielbasis	2610 mm
Wielspoor	Voor 1535 mm
	Achter 1540 mm

## Voertuigidentificatienummer (VIN), nummer benzinemotor, nummer elektromotor en transmissienummer

Uw voertuig heeft een 17-cijferig voertuigidentificatienummer (VIN) dat wordt gebruikt voor registratie voor garantiedoeleinden en het kentekennummer en het verzekeren van uw voertuig. Het voertuigidentificatienummer (VIN), nummer benzinemotor, nummer elektromotor en transmissienummer van uw voertuig bevinden zich op de hieronder weergegeven plaatsen.

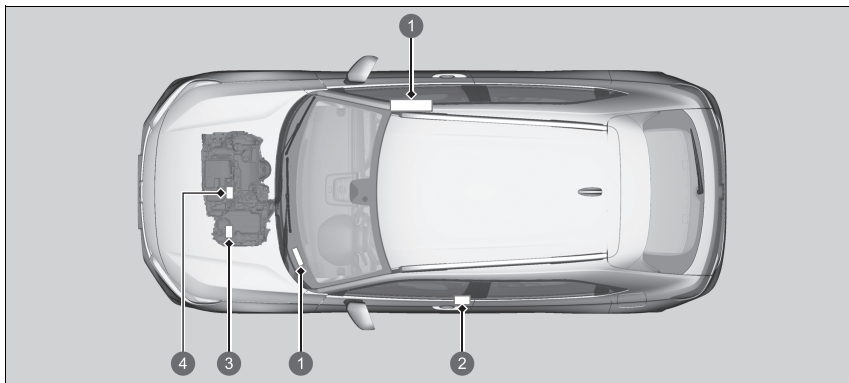

- 1 Voertuigidentificatienummer
- 2 Certificatielabel/Voertuigidentificatienummer/Motornummer
- 3 Transmissienummer  
Nummer elektromotor
- 4 Motornummer

» Voertuigidentificatienummer (VIN), nummer benzinemotor, nummer elektromotor en transmissienummer

Het voertuigidentificatienummer (VIN) in het interieur bevindt zich onder de afdekking.

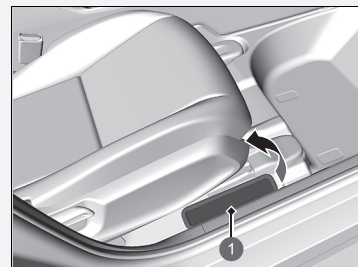

- 1 Afdekking

# Apparaten die radiogolven uitzenden\*

De volgende producten en systemen in uw voertuig zenden radiogolven uit wanneer ze zijn ingeschakeld.

Modellen voor Guadeloupe, Macedonië, Martinique, Monaco en Montenegro

BCM Sleutelloos toegangssysteem	FOB Sleutelloos toegangssysteem
<p><a href="http://continental-homologation.com/honda">http://continental-homologation.com/honda</a></p>	<p><a href="http://continental-homologation.com/honda">http://continental-homologation.com/honda</a></p>
	
<p>Hierbij verklaart Continental Automotive GmbH dat dit model [41580430] voldoet aan de essentiële vereisten en andere relevante bepalingen van Richtlijn 2014/53/EU.</p>	<p>Hierbij verklaart Continental Automotive GmbH dat dit model [TP_4] voldoet aan de essentiële vereisten en andere relevante bepalingen van Richtlijn 2014/53/EU.</p>
<p>De volledige tekst van de EU-verklaring van conformiteit is beschikbaar op het volgende internetadres: <a href="https://continental-homologation.com/honda">https://continental-homologation.com/honda</a></p> <p>Instructies en veiligheidsinformatie:</p>	<p>De volledige tekst van de EU-verklaring van conformiteit is beschikbaar op het volgende internetadres: <a href="https://continental-homologation.com/honda">https://continental-homologation.com/honda</a></p> <p>Instructies en veiligheidsinformatie:</p>
<p>Apparaat met klein bereik voor bediening op afstand</p>	<p>Apparaat met klein bereik voor bediening op afstand</p>
<p>Postadres:</p>	<p>Postadres:</p>
<p>Siemensstrasse 12</p>	<p>Siemensstrasse 12</p>
<p>D-93055 Regensburg</p>	<p>D-93055 Regensburg</p>
<p>Duitsland</p>	<p>Duitsland</p>
<p>Naam fabrikant:</p>	<p>Naam fabrikant:</p>
<p>Continental Automotive GmbH</p>	<p>Continental Automotive GmbH</p>
<p>Frequentieband: 125 kHz</p>	<p>Frequentieband: 433,92 MHz</p>
<p>Maximaal verzonden vermogen: 10 mW</p>	<p>Maximaal uitgezonden vermogen: 1 mW</p>
<p>Naam importeur:</p>	<p>Naam importeur:</p>
<p>Honda Motor Europe Ltd - Aalst Office</p>	<p>Honda Motor Europe Ltd - Aalst Office</p>
<p>Postadres:</p>	<p>Postadres:</p>
<p>Wijngaardveld 1 (Noord V) 9300 Aalst - België</p>	<p>Wijngaardveld 1 (Noord V) 9300 Aalst - België</p>

\* Niet beschikbaar op alle modellen

Modellen voor Guadeloupe, Macedonië, Martinique, Monaco en Montenegro

KAART  
Sleutelloos toegangssysteem



Instructies en veiligheidsinformatie:

Apparaat met klein bereik voor bediening op afstand

Postadres:

45-29, SaEum-Road, Icheon-City, Gyeonggi-do, Korea

Naam fabrikant:

Continental Automotive Systems Corporation

Frequentieband: 433,92 MHz

Maximaal verzonden vermogen: 1 mW

Naam importeur:

Honda Motor Europe Ltd - Aalst Office

Postadres:

Wijngaardveld 1 (Noord V) 9300 Aalst - België

**EU Declaration of Conformity** 

**Product details**

Product: CAR-ASSY ENTRY KEY

Model: SVS-RCXFG00

We hereby declare, that the product above is in compliance with the essential requirements of the Directive 2014/53/EU by application of:

**Applied Standards**

Article 3.2: EN 301 220-1 V2.1.1, EN 300 220-2 V2.1.1  
Radio

Article 3.3a: EN 301 489-1 V2.1.1, EN 301 489-3 V2.1.1  
EMC

Article 3.3a: EN 62368-1:2020/A11:2020  
Safety, Health  
EN 62479:2020

**Manufacturer**

Continental Automotive Systems Corporation  
45-29, SaEum-ro  
Icheon-si, Gyeonggi-do, 17308, Korea  
Tel: +82-31-645-4864

**Representative in the EU**

Continental Automotive GmbH  
Siemensstraße 12  
D-93055 Regensburg Germany  
Tel: +49-941-790-3554

**Signed By** 23/07/2020

This declaration of conformity is issued under the sole responsibility of the manufacturer.

 S. M. Jang  
Manager in Charge  
Continental Automotive  
Systems Corporation



Modellen voor Guadeloupe, Macedonië, Martinique, Monaco en Montenegro

KAART  
Sleutelloos toegangssysteem



Modellen voor Servie

BCM  
Sleutelloos toegangssysteem



Akcionarsko društvo za ispitivanje kvaliteta "KVALITET" NB  
Akcionarsko društvo za ispitivanje kvaliteta "KVALITET" Hrvatska  
Joint-stock company for quality testing "KVALITET" NB



**POTVRDA O USAGLAŠENOSTI - RITTO** Broj: P1615061800  
**CONFIRMATION OF CONFORMITY - R&TTE** No: 1615061800

Podnosioc zahteva: RITTE CONSULTING DOO  
Applicant: 11000 BEOGRAD  
MARIČKA 28/29

Vrsta opreme: KONTROLNI MODUL  
Equipment category:

Oznaka tipa/modela: 4073700  
Equipment type/model:

Robna marka: Continental  
Equipment trademark:  
Proizvođač: Continental Automotive GmbH  
Manufacturer: NEMACKA

Vrednovana dokumentacija / Evaluated documentation:  
Laboratorij/izdaci: Bezbudnost/Safety: CSA Group Beograd GmbH; 539323/00-0067, 17.06.2015. /  
Laboratory/ Test report: EMVICAC: CSA Group Beograd GmbH; TR521-09-23-UP, 09.03.2015. /  
RITTO/R&TTE: CSA Group Beograd GmbH; TR521-09-23-UP, 09.03.2015. /

Na osnovu gore navedene dokumentacije utvrđeno je da gore navedena oprema zadovoljava zahteva Pravilnika o radio opremi i telekomunikacionoj terminalnoj opremi (Sl. glasnik RS, 11/05/12).  
On the basis of the above mentioned documentation it is found that above mentioned equipment fulfils the requirements of the Radiobook on Radio Equipment and Telecommunication Terminal Equipment (Official Gazette RS, 11/05/12).

Navedene promene u specifikaciji, tipu/modelu, komponentama, električnim karakteristikama opreme koji utiču na usaglašenost sa navedenom Pravilnikom mogu se dogoditi "Kvalitet" u.s. NB.  
Any changes occur in the specification, type/model, components of the device, electrical characteristics which may influence on conformity to the above mention Radiobook, shall be forwarded to "Kvalitet".

Mesto i datum izdavanja: Valji do: 15.05.2015.  
Place and date: Valid until: 15.05.2015.

Vladimir Vučkanić, dipl. inž.  
e-mail: office@kvalitet.co.rs, http://www.kvalitet.co.rs

FOB  
Sleutelloos toegangssysteem



Akcionarsko društvo za ispitivanje kvaliteta KVALITET NB  
Akcionarsko društvo za ispitivanje kvaliteta "KVALITET" Hrvatska  
Joint-stock company for quality testing "KVALITET" NB



**POTVRDA O USAGLAŠENOSTI - RITTO** Broj: P1620078600  
**CONFIRMATION OF CONFORMITY - R&TTE** No: 1620078600

Podnosioc zahteva: RITTE CONSULTING DOO  
Applicant: 11000 BEOGRAD-RAKOVIČA  
KNEŽA VIŠEŠLAVA, 83/2.7

Vrsta opreme: KLJUČ ZA DALJINSKI PRISTUP VOZILU  
Equipment category:

Oznaka tipa/modela: TP\_4  
Equipment type/model:

Robna marka: Continental  
Equipment trademark:  
Proizvođač: Continental Automotive GmbH  
Manufacturer: Germany

Vrednovana dokumentacija / Evaluated documentation:  
Laboratorij/izdaci: Bezbudnost/Safety: Compliance Certification Services Inc.; T2004161901-LV, 11.05.2020. /  
Laboratory/ Test report: EMVICAC: Compliance Certification Services Inc.; T2004161901-RE, 07.03.2020. /  
RITTO/R&TTE: Compliance Certification Services Inc.; T2004161901-R1Y, 07.03.2020. / T2004161901-R1Z, 07.03.2020. /

Na osnovu gore navedene dokumentacije utvrđeno je da gore navedena oprema zadovoljava zahteva Pravilnika o radio opremi i telekomunikacionoj terminalnoj opremi (Sl. glasnik RS, 11/05/12).  
On the basis of the above mentioned documentation it is found that above mentioned equipment fulfils the requirements of the Radiobook on Radio Equipment and Telecommunication Terminal Equipment (Official Gazette RS, 11/05/12).

Navedene promene u specifikaciji, tipu/modelu, komponentama, električnim karakteristikama opreme koji utiču na usaglašenost sa navedenom Pravilnikom mogu se dogoditi "Kvalitet" u.s. NB.  
Any changes occur in the specification, type/model, components of the device, electrical constructs which may influence on conformity to the above mention Radiobook, shall be forwarded to "Kvalitet".

Mesto i datum izdavanja: Valji do: 29.05.2020.  
Place and date: Valid until: 29.05.2020.

Vladimir Vučkanić, dipl. inž.  
e-mail: office@kvalitet.co.rs, http://www.kvalitet.co.rs

Modellen voor Servië

**KAART**  
Sleutelloos toegangssysteem

**Draadloze oplader\***



Akcionarsko društvo za ispitivanje kvaliteta KVALITET NIS  
Акционарско друштво за ispitivanje kvaliteta KVALITET NIS  
Joint-stock company for quality testing KVALITET NIS



**POTVRDA O USAGLAŠENOSTI - RITTO** Broj: **P1620135200**  
**CONFIRMATION OF CONFORMITY - RATTE** No. **P1620135200**

**Podnositelj zahteva:** ACEMA Consulting d.o.o.  
**Applicant:** 11000 Bеоград-Stari Grad  
 Hаnadска 4

**Vrsta opreme:** KLJUČ ZA DALJINSKI PRISTUP VOZILU  
**Equipment category:**

**Oznaka tipa/modela:** CARD ASSY ENTRY KEY / SPH-HOFC600  
**Equipment type/model:**

**Robna marka:** HONDA  
**Equipment trademark:**

**Proizvođač:** Continental Automotive Systems Corporation  
**Manufacturer:** KOREJA

**Vrednovana dokumentacija / Evaluated documentation:**  
**laboratorijski izvještaji / lab reports:**  
 Brodovni/Ispitni: Drexel Corp. 07-207-RWD-024, 17.07.2020./  
 DT-207-RWD-012, 16.07.2020./  
 DIMENS: Drexel Corp. 07-207-RWD-075, 15.07.2020./  
 RITTO/RATTE: Drexel Corp. 07-207-RWD-014, 15.07.2020./ DT-207-RWD-013, 16.07.2020./

No cenovni gore navedene dokumentacije uvidjeno je da gore navedena oprema zadovoljava zahtjeve Priručnika radio opreme i telekomunikacionog terminalnog opreme (p. glasnik NIS/10210).  
 On the basis of the above mentioned documentation it is found that above mentioned equipment fulfils the requirements of the Handbook on Radio Equipment and Telecommunication Terminal Equipment (Official Gazette No. 110/2020).  
 Navedene promjene u specifikaciji, opremi/okoli, komponentama, električnim karakteristikama opreme koji utiču na usaglašenost sa navedenim Priručnikom moraju se prijaviti 'Kvalitet' u.d. NIS.  
 Any changes occur in the specification, equipment, components of the design, electrical construction which may influence on conformity to the above-mentioned Handbook, shall be forwarded to 'Kvalitet'.

**Mjesto i datum odštavanja:** Vrhovi dr.  
 Place and date: Vrhovi dr.  
 NIS, 20.04.2020.



**M.P. / Seal:**  
  
 Vlada Vukasinovic, dg. inž.

**Generalni direktor**  
  
 Vlada Vukasinovic, dg. inž.

Ovaj dokument važi samo za proizvode koji su navedeni kao su predmet vrednovanja.  
 But. Svi drugi Caru Konstantina 8-86, NIS-18000, Srbija. Tel. (018)550-798, 550-834, Fax: (018)550-636, 550-066  
 e-mail: office@kvalitet.co.rs, http://www.kvalitet.co.rs



Akcionarsko društvo za ispitivanje kvaliteta KVALITET NIS  
Акционарско друштво за ispitivanje kvaliteta KVALITET NIS  
Joint-stock company for quality testing KVALITET NIS

**POTVRDA O JSAGLAŠENOSTI - RITTO** Broj: **P1620059700**  
**CONFIRMATION OF CONFORMITY - RATTE** No. **P1620059700**

**Podnositelj zahteva:** INŽENERSKE DELATNOSTI I TEHNIČKO SAVETOVANJE IN TECH  
**Applicant:** 11211 БЕОГРАД, БОРЧА  
 Булевар 74, Чукарица

**Vrsta opreme:** BEŽIČNI PUNJAC  
**Equipment category:**

**Oznaka tipa/modela:** WC500HOC121  
**Equipment type/model:**

**Robna marka:** LG  
**Equipment trademark:**

**Proizvođač:** LG ELECTRONICS INC.  
**Manufacturer:** KOREJA

**Vrednovana dokumentacija / Evaluated documentation:**  
**laboratorijski izvještaji / lab reports:**  
 Brodovni/Ispitni: Nemko Korea Co., Ltd. 194347, 28.03.2020./  
 DTAC Co. Ltd. DRTCET2020-0116, 20.03.2020./  
 DIMENS: DTAC Co., Ltd. DRCEIE1909-032011, 03.03.2020./  
 RITTO/RATTE: DTAC Co., Ltd. DRTCKE1909-032011, 28.02.2020./

No cenovni gore navedene dokumentacije uvidjeno je da gore navedena oprema zadovoljava zahtjeve Priručnika o radio opremi i telekomunikacionom terminalnom opremi (p. glasnik NIS/10210).  
 On the basis of the above mentioned documentation it is found that above mentioned equipment fulfils the requirements of the Handbook on Radio Equipment and Telecommunication Terminal Equipment (Official Gazette No. 110/2020).  
 Navedene promjene u specifikaciji, opremi/okoli, komponentama, električnim karakteristikama opreme koji utiču na usaglašenost sa navedenim Priručnikom moraju se prijaviti 'Kvalitet' u.d. NIS.  
 Any changes occur in the specification, equipment, components of the design, electrical construction which may influence on conformity to the above-mentioned Handbook, shall be forwarded to 'Kvalitet'.

**Mjesto i datum odštavanja:** Vrhovi dr.  
 Place and date: Vrhovi dr.  
 NIS, 21.04.2020.

**M.P. / Seal:**  
  
 Vlada Vukasinovic, dg. inž.

**Generalni direktor**  
  
 Vlada Vukasinovic, dg. inž.

Ovaj dokument važi samo za proizvode koji su navedeni kao su predmet vrednovanja.  
 But. Svi drugi Caru Konstantina 8-86, NIS-18000, Srbija. Tel. (018)550-798, 550-834, Fax: (018)550-636, 550-066  
 e-mail: office@kvalitet.co.rs, http://www.kvalitet.co.rs

Informatie

\* Niet beschikbaar op alle modellen



Modellen voor Servis

Telematicaregeleenheid

Овиме, DENSO CORPORATION изјављује да је радио опрема тип усаглашена са Директивом 2014/53/EU. Цео текст ЕУ декларације о усаглашености доступам је на следећој интернет адреси:  
<https://www.denso.com/global/en/contact-us/doc/>

Dode hoek-informatiesysteem\*/Uitparkeermonitor\*

Upravni laboratorij d.o.o. Beograd  
 Ulica 15, 11000 Beograd  
 tel: +381 11 8719208  
[info@ulab.rs](mailto:info@ulab.rs)  
[www.ulab.rs](http://www.ulab.rs)  
 Serifikacioni broj





**POTVRDA O USAGLAŠENOSTI broj 00334 00787**

DATUM IZDAVANJA: 06.08.2023. VAŽI DO: 06.08.2025.

PODNOŠILAC ZAHTEVA: RTTE Consulting d.o.o.  
 Kneza Vukazina 632/7, 11080 Beograd

NAZIV / VRSTA OPREME: Radar za vozilo u RF opsegu 24 GHz (24 GHz SRS Radar Sensor)

ROBNA MARKA: Wosener

PROIZVOĐAČ: Wosener US, Inc.  
 20300 American Drive, Southfield, Michigan, 48034  
 United States of America

TIPI / MODEL: NR24G175V3

Praglomost dole navedene tehničke dokumentacije dostavljene od strane podnosioca zahteva, u skladu sa usaglašenost opreme sa ličnim zahtevima Pravilnika o radio opremi i terminalnoj telekomunikacionoj opremi (Službeni glasnik RS br.11/2012):

Uvrsta dokumentacije	Izdato od	Oznaka	Datum
EMC Assessment report	UL- Lab Beograd	20021809-12643-1	29.06.2023.
Safety test report	UL- Lab Beograd	10003330-12742-3	14.06.2023.
EMC test report	CETECOM Beograd	19-1-0207401101a	23.06.2023.
RF test report	CETECOM Beograd	19-1-0207401102a	24.06.2023.
EU-Type Examination Certificate	KL-Certification GmbH	T.2020.08.0016	29.06.2023.

Mesto izdavanja:  
 Beograd



Dirigovani:  
 Slobodan Stokich, dipl. inž.

Uprava za inspekciju rada  
 Ministarstvo rada, zapošljavanja, penzija i socijalne zaštite  
 Uprava za inspekciju rada  
 Uprava za inspekciju rada



Modellen voor Servie

Handsfree telefoonsysteem

**Panasonic**

**EU Declaration of Conformity**  
Document Number: PAS-202047-01

**Manufacturer**

Name : Panasonic Corporation  
Address : 43E Honcho-cho, Tsuzuki-ku, Yokohama-shi, Kanagawa-ken224-8520, Japan

**Object of Declaration** < A >

Product Name : CARAUDIOUNIT ASSY DAJ  
Model Number : CL-MH8BEAD; CL-MH8ESAD; CL-MH8BTAD; CL-MH8BEAD  
CL-MH8BEAD; CL-MH8AKJLT; CL-MH8EKJLT; CL-MH8EKJLT  
Model ID : ACD811  
Type Number : same as Model Number

**CE Requirements**

This declaration of conformity is issued under the sole responsibility of manufacturer. The object of the declaration described above is in conformity with the requirements of the following EU legislation and harmonized standards:

Council Directive(s) : 2014/53/EU RED < B >

Applicable Standard(s) < C >

EN 62385-1:2014 + A1:2017; EN 62311:2008; EN 301 489-1 V2.1.1:2017  
EN 301 489-2 V2.1.1:2017; EN 301 489-17 V3.1.1:2017; EN 301 489-19 V2.1.0:2017  
EN 300 228 V2.1.1:2016; EN 301 893 V2.1.1:2016; EN 300 440 V2.1.1:2017  
EN 300 813 V1.1.1:2017

Notified Body:  
MDCM Labs Inc, Number: 2290  
Type Examination Certificate No: DEKR228 / 4 Nov 2020 / Rev A

**Additional Information** < D >

2020/11/09 *W. Kühn*  
Date of Issue / Signature

10 Nov. 2020 *W. Kühn*  
Date of Issue / Signature

Wolfram Kühn  
Authorized Representative  
Panasonic Testing Centre  
Panasonic Marketing Europe GmbH  
Wiesengraben 19, 22823 Hamburg, Germany

Bluetooth-eenheid

**KVALITET**

Akcionarsko društvo za ispitivanje kvaliteta KVALITET N6  
Акционерско друштво за испитивање квалитета КВАЛИТЕТ Н6  
Joint-stock company for quality testing KVALITET N6

**POTVRDA O USAGLAŠENOSTI - RITTO** Broj: P1620138300  
**CONFIRMATION OF CONFORMITY - R&TTE** No:

**Podnosioc zahteva:** RITTE CONSULTING DOO  
Applique: 11030 BEOGRAD-NAKOVA  
KNEZA VIŠESLAVA 63/27

**Vrsta opreme:** SISTEM ZA DALJINSKI PRISTUP VOZILU  
Equipment category:

**Oznaka tipa/modela:** AQC75684  
Equipment type/model:

**Robna marka:** Continental  
Equipment trademark:

**Proizvođač:** Continental Automotive GmbH  
Manufacturer: Germany

**Vrednovana dokumentacija** / Evaluated documentation:  
Beleženje/Safety: TÜV SÜD Product Service GmbH, TR 04080-73487-01 (Edisus 02)  
Ispitni izveštaji: 23.04.2020  
Laboratorij: EMKEMAC, EMU TESTHAUS GmbH, 160030-AU22-ED1, 06.11.2019 /  
RTT/RTTE: EMU TESTHAUS GmbH, 160030-AU22-ED1, 20.10.2019 /  
Test report:

Na osnovu gore navedene dokumentacije utvrđeno je da gore navedena oprema zadovoljava zahtevne Priloge B i radio opremu i telekomunikacionoj terminskoj opremi (Sj. glava III, 11/2012) u skladu sa zahtevima iz Direktive o Radio opremi i telekomunikacionoj terminskoj opremi (Sj. glava III, 11/2012) u skladu sa zahtevima iz Direktive o Radio opremi i telekomunikacionoj terminskoj opremi (Sj. glava III, 11/2012).  
Navedene promene u specifikaciji, ispuhivaču, komponentama, električnim funkcionalnim opremu koji utiču na usaglašenost sa navedenim Prilikom mogu se prijavi "Kvalitet"-u u p. n. n.  
Any changes occur in the specification, components of the design, electrical construction which may influence on conformity to the above mention Directive, shall be forwarded to "Kvalitet".

**Mesto i datum izdavanja:** Vauč do:  
Place and date: Vauč until:  
No. 09.09.2020. 09.09.2023.

**M.P.I.**  
Štam

**Generalni direktor:**  
D.S. *Wolfram Kühn*  
Vladimir Vukadinović, direktor

Ovaj dokument valja samo za proizvode koji su izdati za proizvodnju i proizvodima koji su bili predmet ispitivanja.  
But. Svi drugi proizvodi izdati su za proizvodnju, držite. Tel: (01) 6200-790, 500-024. Fax: (01) 6200-030, 500-020  
e-mail: office@kvalitet.rs. http://www.kvalitet.rs

Modellen voor Oekraïne

BCM  
Sleutelloos toegangssysteem



Postadres:  
Siemensstrasse 12  
D-93055 Regensburg  
Duitsland  
Naam fabrikant:  
Continental Automotive GmbH  
Frequentieband: 125 kHz  
Maximaal verzonden vermogen: 10 mW  
Naam importeur:  
Pride Motor LLC  
Postadres:  
12, Sagaydachnogo Str., Kyiv,04070, Oekraïne

**ДЕКЛАРАЦІЯ ПРО ВІДПОВІДНІСТЬ**

1. Радіобудівництво: **Простір сервісного радіусу АІІ (приміан 433 МГц), NFC**  
(сервіс, виокр.сервіс чи сервісний мостик)

2. ТОВ «Нормакс-Україна» (офіс 314, вул. Крива 139, м. Мелітополь, Закарпатська обл., 72319, Україна, код ЄДРПОУ: 37400350)

*розробником цієї сервісної мережі або власником радіочастоти*

3. Це декларація відповідності видана від особистої відповідальності виробника

4. Об'єкт декларації  
Назва об'єкту: **Модуль бездротового контролю автомобіля (Integrated Body Controller)**  
Модель: **41580430**  
Торговельна марка: **«Continental»**  
Людське: **«Continental Automotive GmbH»** (Siemensstrasse 12, D-93055 Regensburg, Germany) / **«Континентал Аутомобіл ГмбХ»** (Siemensstrasse 12, D-93055 Regensburg, Німеччина) / **«Интеграл Аутомобил ГмбХ»** (Siemensstrasse 12, D-93055 Regensburg, Німеччина).  
Адрес виробника: **«Continental Automotive Shanghai Co., Ltd.»** (Jingdu Branch, 5400 Jingdu Street, 130000, Shanghai, Çin Р.Ф. (Китай)) / **«Континентал Аутомобил Манчжур Ко., Лтд.»** (Jingdu Branch, 5400 Шангай Стріт, 130000, Шанхай, Дзянь П.Р. (Китай)), **«CONTINENTAL AUTOMOTIVE SIA»** (LADAVLAJAKA MEKSIKO S DE. RI. DE. CV) (Сіетто і на Тієра No. 3, Km. 3.5 Санта-Розаліа Меліта, Селатта і на Тієра, 4545 Платоніа ді Зайла, Іліяно, Мексика) / **«КОНТИНЕНТАЛ АУТОМОБИВ ГУАДАЛАХАРА МЕКСИКО ДЕ РЕ. ДЕ. СВ.»** (Кіамо і на Тієра No. 3, Km. 3.5 Каррера Гуадалахара Марета, Кіамо і на Тієра, 4545 Тіакомотіа де Зайла, Халіско, Мексика).  
Номер сервісу або сервісний мостик: **не застосовується**  
Діапазон/діапазони радіочастот: **не застосовується** (якщо призначено, вказати сервісний мостик чи діапазон радіочастот для кожного з них відповідно до технічного опису будівництва)

5. Об'єкт декларації відповідає вимогам «Технічного регламенту радіобудівництва», затвердженого постановою Кабінету Міністрів України від 24.05.2017р., № 355

6. Стандарти з переліку міжнародних стандартів, що були застосовані, та інші стандарти і технічні специфікації, щодо яких декларується відповідність:  
з безпеки (приміє в межах відповідності):  
ДСТУ EN 62368-1:2017 (EN 62368-1:2014, AC:2015-02; AC:2015-11; AC:2017; A11:2017; IEC: 62368-1:2014, MOD; CEN 12014; CEN 12015; IEC: DСТУ EN 62479:2015 (EN 62479:2010, IEC: EN 50663: 2017; з електромагнітної сумісності (приміє в межах відповідності):  
ДСТУ EN 301 489-1:2014 (EN 301 489-1 V1.2.2, IEC: DСТУ EN 301 489-3:2009 (ETSI EN 301 489-3:2002, IEC: об'єктом зазначеного радіобудівництва ресурсу (приміє 7 відповідно до вимог):  
ДСТУ ETSI EN 300 228-2:2011 (ETSI EN 300 228-2:2011, IEC: DСТУ ETSI EN 300 228-1:2011 (ETSI EN 300 228-1:2011, IEC: DСТУ ETSI EN 300 330:2015 (ETSI EN 300 330:2015, IEC: DСТУ ETSI EN 300 330:2015 (ETSI EN 300 330:2015, IEC: з відповідності до технічного опису, вказати на який варіант)

7. Призначений орган з оцінки відповідності **ООВ «Орбон сервісний» «Орбон сервісний» матеріали та виробів» (В Д.А.Т.823)**  
Технічне описання (технічний опис) моделі (додати і роздруковані технічні описання)  
Висновок роботи з оцінки відповідності за призначеною експертною командою (Модель: В)  
(об'єкт відповідає або ні)  
та модель сервісний мостик типу, № U.A.M.02.1.1.0291-20 від 03 серпня 2020 р.  
(у разі застосування радіочастотного ресурсу з оцінки відповідності)

8. Додаткова інформація:  
Позначено від імені та за дозволом юридичним № 20180550 від 03.05.2018 р. «Continental Automotive GmbH» (Siemensstrasse 12, D-93055 Regensburg, Germany) зупиненою в Україні ТОВ «Нормакс-Україна», м. Мелітополь, Україна (офіс: м. Іллічів місто)

03 серпня 2020 р.

Директор  
ТОВ «Нормакс-Україна»

О. В. Штепін  
Від імені ОБІВ  
ТОВ «Нормакс-Україна»  
ЛІА 012.01.0000000000  
03.08.2020  
04.08.2020

Informatie

Modellen voor Oekraïne

FOB  
Sleutelbloos toegangssysteem



Postadres:  
Siemensstrasse 12  
D-93055 Regensburg  
Duitsland  
Naam fabrikant:  
Continental Automotive GmbH  
Frequentieband: 433,92 MHz  
Maximaal verzonden vermogen: 1 mW  
Naam importeur:  
Pride Motor LLC  
Postadres:  
12, Sagaydachnogo Str., Kyiv, 04070, Oekraïne

ДЕКЛАРАЦІЯ ПРО ВІДПОВІДНІСТЬ

1. Радіобудівництво: Пристрій керування радіус до 433 МГц, FOB (написаний)  
*(назва, модель, номер серії та виробничий номер)*

2. **ТОВ «Норматон-Україна»** (офіс: 314, вул. Кірова 139, м. Мелітополь, Запорізька обл., 72319, Україна, код ЄДРПОУ 37463168).  
*(назва юридичної особи виробника або його уповноваженого представника)*

3. Це декларація відповідності визначення під особисту відповідальність виробника.

4. Об'єкт декларації:  
Назва об'єкту: **Кремль автосбійний (Radio Frequency Transmitter / Hands MY21);**  
Модель: **TF\_4;**  
Торговельна марка: **«Continental»;**  
Виробок: **«Continental Automotive GmbH»** (Siemensstrasse 12, D-93055 Regensburg, Germany) / **«Континенталь Автомобіль ГмбХ»** (Сіменсштрассе 12, D-93055 Регенсбург, Німеччина).  
Інше виробництво: **«Continental Automotive Clusseau SA, Ltd»** (Place: Buzard, 5000 Shanghai Street, 130000, Shanghai, Jilin P.R. China) / **«Континенталь Автомобіль Манчжоу Ко., Лтд»** (Даньчжоу Бродс, 5800 Шанхай Спрінг, 130000, Манчжоу, Даньчжоу П.Р. Китай), **«CONTINENTAL AUTOMOTIVE GUADALAJARA MEXICO S DE RL DE CV»** (Sanito a la Tijera No. 3, K.m. 3.5 Carretera Guadalajara-Morelia, Colonia la Tijera, 45640 Tlalquililco de Zahuila, Jalisco, Mexico) / **«КОНТИНЕНТАЛ АУТОМОТІВ ГРАДЛАХАРА МЕКСИКО С ДЕ РЛ ДЕ СВ»** (Каньон а ла Тіхера № 3, К.м. 3.5 Каррета Гуадалахара Морелія, Колонія ла Тіхера, 45640 Талквілілко де Зухуїла, Халіско, Мексика);  
*(назва юридичної особи виробника, якщо це інше виробництво того ж виробника, якого визначили координати компанії виробника у разі потреби для ідентифікації конкретного радіобудівництва)*

5. Об'єкт декларації відповідає вимогам «Європейського регламенту радіобудівництва, затвердженого постановою Кабінету Міністрів України від 24.08.2017р. № 365».

6. Стандарт з переліку національних стандартів, що були застосовані, та інші стандарти і технічні специфікації, щодо яких декларується відповідність:  
*(включати перелік вказаних документів)*  
ДСТУ EN 62061-1:2017 (EN 62061:2014, AC:2015-05, AC:2015-02, AC:2015-11, AC:2017, A11:2017, IDT, не є чинним з 2014 року, Єм = 2014, ІДТ)  
ДСТУ EN 62479-2015 (EN 62479:2011, IDT), EN 58663: 2017,  
з електронними сумісними вимогами вказаних в розділі 6 вказаних регламентів;  
ДСТУ EN 301 489-1:2014 (EN 301 488-1 V1.9.2, IDT);  
ДСТУ ETSI EN 300 489-2:2009 (ETSI EN 300 489-2:2002, IDT),  
європейський єдиний стандарт радіочастотного ресурсу (перелік вказаних регламентів):  
ДСТУ ETSI EN 300 220-2:2017 (ETSI EN 300 220-2:2017, IDT);  
ДСТУ ETSI EN 300 220-1:2018 (ETSI EN 300 220-1:2017, IDT);  
ДСТУ ETSI EN 300 330-2018 (ETSI EN 300 330:2017, IDT).  
*(в вказаному ідентифікаційному номері, який не є обов'язковим)*

7. Прогнозований орган з оцінки відповідності **ОДВ «Українська сертифікаційна «Нілеур» сертифікаційна матеріалів та виробів (Ukraine CERT)»**  
*(назва юридичної особи органу з оцінки відповідності)*  
Вказана робота з оцінки відповідності за прикладом експертизи типу (Модель B)  
*(назва конкретного типу або)*

та видає сертифікат експертизи типу № UA.012.СТ.0218-20 від 02 червня 2020 р.  
*(у разі застосування національного стандарту з оцінки відповідності)*

8. Додаткова інформація: Програмно версія 0400.

Підписано від імені та за договором зручності № 20180503 від 03.05.2018 р. «Continental Automotive GmbH» (Siemensstrasse 12, D-93055 Regensburg, Germany) уповноваженим представником в Україні ТОВ «Норматон-Україна»  
м. Мелітополь, Україна  
*(назва пов'язаної особи)*

02 червня 2020 р.

Директор  
ТОВ «Норматон-Україна»

О. В. Шенарів  
ФОБ-79 112 0116  
ТОВ «СІСМВ»  
UA.012 B.01014-ACC  
2019.06.02.000000

Modellen voor Oekraïne

KAART  
Sleutelloos toegangssysteem



Postadres:  
45-29, SaEum-Road, Icheon-City, Gyeonggi-do, Korea  
Naam fabrikant:  
Continental Automotive Systems Corporation  
Frequentieband: 433,92 MHz  
Maximaal verzonden vermogen: 1 mW  
Naam importeur:  
Pride Motor LLC  
Postadres:  
12, Sagaydachnoho Str., Kyiv,04070, Oekraïne

**ДЕКЛАРАЦІЯ ПРО ВІДПОВІДНІСТЬ**

- Радіоблокування **SV1-HOCFGE00**.
- Найменування та адреса виробника: «Continental Automotive Systems Corporation» (45-29, SaEum-ro, Icheon-si, Gyeonggi-do, 17308 Korea).
- Ця декларація відповідності вивана від особистої відповідальності виробника.
- Об'єкт декларації: **Радіоблокування (CARD ASSY ENTRY KEY) моделі SV1-HOCFGE00 системи доступу до автомобіля т.м. «HONDA».**
- Об'єкт декларації відповідає вимогам таких технічних регламентів: *Технічного регламенту радіоблокування, затвердженого Постановою Кабінету Міністрів України від 24 травня 2017 р. №355.*
- Посилання на відповідні стандарти з порівняння національних стандартів, що були застосовані, або посилання на інші технічні специфікації, щодо яких декларується відповідність:  
*ДСТУ EN 62368-1:2017 / EN 62368-1:2014; AC:2015-05; AC:2015-02; AC:2015-11; AC:2017; 411:2017; IDT; IEC 62368-1:2014; MOD; CEN 1:2014; CEN 2:2011; IDT;  
ДСТУ EN 62478-2015 (EN 62478-2010; IDT);  
ДСТУ/ETSI EN 301 489-1 V1.9.2:2014 (EN 301 489-1 V1.9.2; IDT);  
ETSI EN 301 489-1 V2.1.1 (2017-02); ETSI EN 301 489-3 V2.1.1 (2017-03);  
ДСТУ/ETSI EN 300 336:2018 (ETSI EN 300 336:2017; IDT);  
ДСТУ/ETSI EN 300 226-2:2017 (ETSI EN 300 226-2:2017; IDT);  
ДСТУ/ETSI EN 300 226-1:2018 (ETSI EN 300 226-1:2017; IDT).*
- Позначений орган з оцінки відповідності  
**ГОВ «ОМЕГА» ТОВ «ВІ» «ОМЕГА» МВАТР.109**  
*(Повноваження, затверджені наказом №184 з 19 серпня 2020 року)*

Виконав: **оцінку відповідності за процедурою експертної інспекції (модуль В) Технічного регламенту радіоблокування та видав сертифікат експертної інспекції МВАТР.109.Р.0265-20 від 19.08.2020 р.**

- У відповідних випадках опис компонентів та аксесуарів, у тому числі програмного забезпечення, завдані вступу радіоблокування функціонують за призначенням і на них поширюється ця декларація про відповідність. SN: 13.
- Додаткова інформація: **Радіоблокування (CARD ASSY ENTRY KEY) моделі SV1-HOCFGE00 системи доступу до автомобіля т.м. «HONDA»**, що застосовується «Continental Automotive Systems Corporation» (45-29, SaEum-ro, Icheon-si, Gyeonggi-do, 17308 Korea) / «Компанія Автомобіль Систем Корпорація» (45-29, SaEum-ro, Icheon-si, Gyeonggi-do, 17308 Korea).

Підписано від імені виробника зповноваженим представником ГОВ «Радіо Тест Стандарти» (Україна, 03115, м. Київ, вул. Лясківська, 6, 22А, к. 155, код ЄДРПОУ 39205151).

м. Київ, Україна 19 серпня 2020 р.  
(назва м. (назва країни))

*Директор*

*Д.В. Шумко*

Informatie

Modellen voor Oekraïne

Handsfree telefoonsysteem

<https://service.panasonic.ua/>

справжнім Panasonic Corporation заявляє, що тип радіообладнання AN2001 відповідає Технічному регламенту радіообладнання; повний текст декларації про відповідність доступний на веб-сайті за такою адресою:

<https://service.panasonic.ua/>  
(розділ «Технічне регулювання») моделі: [AN2001]

Postadres:

4261 Ikonobe-cho, Tsuzuki-ku, Yokohama City, 224-8520, Japan

Naam fabrikant:

Panasonic Corporation

Frequentieband:

Specificaties van Bluetooth

Frequentieband: 2402-2480 Mhz

Specificaties van 2,4 GHz WLAN

Frequentieband: 2412-2472 Mhz

Maximum uitgangsvermogen:

Specificaties van Bluetooth

Maximum uitgangsvermogen: 0,1 dBm

Specificaties van 2,4 GHz WLAN

Maximum uitgangsvermogen: 11,9 dBm

Naam importeur:

Pride Motor LLC

Postadres:

12, Sagaydachnogo Str., Kyiv, 04070, Oekraïne

**ДЕКЛАРАЦІЯ ПРО ВІДПОВІДНІСТЬ Panasonic Corporation AN2001**

- Автомобільний аудіосистеми з дисплеєм (UNIT ASSY DA) т.м. Panasonic Corporation моделі AN2001 з обмеженим радіодоступом (інтерфейс передачі даних IEEE 802.11 a/b/g/n/с, IEEE 802.15.1 Bluetooth) та GPS-приймачем.  
Радіообладнання (тип, тип, номер партії чи серійний номер)
- Уповноважений представник виробника - ТОВ «Радіо Тест Стандарт» (03115, м. Київ, вул. Лаврівська, 22А, к. 135, ЄДРПОУ 39205151) діє за дорученням "Panasonic Corporation", 4261 Ikonobe-cho, Tsuzuki-ku, Yokohama-shi, Kanagawa-ken 224-8520, Japan / Згодом від 30.01.2018.  
Назва та адреса виробника згідно умовного графіка
- Ця декларація відповідності видана під особисту відповідальність виробника.
- Об'єкт декларації (зазначення об'єкта декларації для ідентифікації):  
Об'єкт декларації (зазначення радіообладнання, за яким здійснено його перевірку, чи не виконано вимоги цього зобов'язання, чи не зображено у разі потреби ідентифікаційного розроблявання)



- Об'єкт декларації відповідає вимогам Технічного регламенту радіообладнання, затвердженого постановою КМ України від 24.05.2017 № 355.
- Об'єкт декларації відповідає вимогам наступних НД:  
ДСТУ EN 60959:2017, ІЕС 60665:2014, ДСТУ EN 60665:2017, EN 60065:2017, EN 60065:2014 (Eight Edition), ДСТУ EN 62311:2014, ДСТУ EN 301 489-1:2014, ETSI EN 301 489-1 V2.1.1 (2017-02), ДСТУ ETSI EN 301 489-1:2009, ETSI EN ETSI EN 301 489-1 V2.1.1 (2017-03), ДСТУ EN 301 489-1:2014, ETSI EN 301 489-1 V2.1.1 (2017-02), ДСТУ ETSI EN 301 489-1:2008, ETSI EN 301 489-1 V2.1.1 (2017-02), ДСТУ EN 301 489-1:2014, ETSI EN 301 489-1 V2.1.1 (2017-02), ДСТУ ETSI EN 301 489-1:2008, Draft ETSI EN 301 489-1 V2.1.0 (2017-03), ДСТУ EN 55032:2017, EN 55032:2016 + A5:2016, Class B, EN 61040:2017, ДСТУ ETSI EN 301 893:2017, ETSI EN 301 893 V2.1.1 (2017-05), ДСТУ ETSI EN 300 328:2017, ETSI EN 300 328 V1.1.1 (2016-11), ДСТУ ETSI EN 300 440-2:2014, ETSI EN 300 440 V2.1.1 (2017-03), ETSI EN 300 443 V1.1.1 (2017-06).  
Позначення на етикетці стандартів з вказівкою відповідності, що здійснено, або позначення на етикетці стандартів, за якими здійснено перевірку (в наявності ідентифікаційного номеру, якщо є дані вказівки)
- Презначений орган з оцінки відповідності:  
ООВ УРЧАСТОТНАГЛЛД, 03179, м. Київ, пр-т Перемоги, 151, реєстр. номер UA.TR.052 за наказом Мінкомрозв'язку України від 11.04.2018 № 500  
Назва органу, здійснювач ідентифікації номер фізики з розписом (в наявності органі)

включив добровільну оцінку відповідності технічного проєкту радіообладнання (тип) до вимог Технічного регламенту радіообладнання, затвердженого постановою КМ України від 24.05.2017 № 355 за процедурою експертним типу (модуль В) та видав сертифікат **реєстрації типу** № UA.R.TR.052.381-19 від 24 травня 2019 р.



Modellen voor Oekraïne

Handsfree telefoonsysteem

9. Программе забезпечення застосовується. Не використовується.

7. Класифікація авторів власності на авторів, з тому часті програмного забезпечення, згідно згідно з розробником / виробником програмного забезпечення. На які не вносяться до декларації про відповідність.

9. Додаткова інформація:

Виробник — «Panasonic Corporation», Японія, 4261 Koroye-cho, Tsutsui-ku, Osaka-shi, Japan; Канцелярія 224-8520 (Japan) на підприємстві: 1) «Panasonic Automotive Systems de Mexico S.A.S», Мексика, «Panasonic Automotive Systems de Mexico S.A.S.», de C.V. Calle de la Libertad 1466 A/B/C 1211 5th Floor Industrial Region of Reynosa, Tamaulipas, C.P. 89780, Mexico; 2) «Panasonic Automotive Systems Dublin Co., Ltd.», Ірландія, «Panasonic Automotive Systems Dublin Co., Ltd.», No.300, Newbridge Road, Galway District Dublin City, County Wicklow, I16033 P.R. Dublin; 3) «Panasonic Automotive Systems Asia Pacific Co., Ltd.», Тайвань, «Panasonic Automotive Systems Asia Pacific Co., Ltd.», 103 M-2 Tzerang Rd., T. Kangarooong, A. Bangsashong, Samprakhom 1070, Thailand; 4) «Panasonic Do Brasil Ltda» Республіка Парана, Бразилія, «Panasonic Do Brasil Ltda» Rua Marilene, 1335 - Distrito Industrial 60075-150 - Maracá - AM Brazil; 5) «Panasonic Corporation Automotive & Industrial Systems Company Autonomous Information Systems Division Malaysia» Малайзія, «Panasonic Corporation Automotive & Industrial Systems Company Autonomous Information Systems Division Malaysia» No. 5652, Sengul, Malcomoto-shi, Nagano-ken, 399-8750, Japan; 6) «Panasonic Automotive Systems Czech, s.r.o.», Чехія, «Panasonic Automotive Systems Czech, s.r.o.», U Pramenů 266, State Street 52006 Pardubice Czech Republic; 7) «Panasonic Тайвань Ко., Лтд.», Тайвань, «Panasonic Taiwan Co., Ltd.», San Electric Division, PAK Technology Complex Building 57B, State Street, Chung-Ho District, New Taipei City, Taiwan; 8) «Panasonic Automotive Systems, Malaysia», «Panasonic Automotive Systems», Malaysia Sdn. Bhd. Plot 10, Phase 4, Prial Industrial Estate, 13000 Prai Penang, Malaysia;

10. Підписано ТОВ "Радио Тест Стандард", 08115, м. Київ, вул. Львівська, 22А, м. 138, ЄДРПОУ 38205151 від імені та за дорученням "Panasonic Corporation", Японія, від 30.01.2018.

11. Наступні маркування стосуються вищезгаданого продукту:

**Шуман Д.В.**

**Директор ТОВ "Радио Тест Стандард"** 24.05.2018  
(прізвище, ім'я та по батькові, підпис)

Декларція виходить на об'єкт: **ОВ УМЧАСТОТНА789Д** 422.79 м. Київ, пр-т Перемоги, 153, м. Київ, 040 (04) 422-85-44  
**UA TR 282**  
(вказати призначення об'єкта, наприклад, сертифікаційний код, дату прийняття рішення)

Об'єктовий номер: **Заяв про схвалення № УМЧ-19/Т.344 від 24.05.2018**  
(вказати номер протоколу схвалення/резолюції при відповідності)

Корієкція

**ОВ УМЧАСТОТНА789Д** 422.79 м. Київ, пр-т Перемоги, 153, м. Київ, 040 (04) 422-85-44  
МП:   **Д.В. Шуман**  
(підпис)

Чистота Декларції/можливі перевірки в базі даних ООВ УМЧАСТОТНА789Д на <http://ustr.gov.ua>

Декларція виходить на об'єкт ООВ УМЧАСТОТНА789Д за зверненням виробника

Informatie



Modellen voor Oekraïne

Telematica-regeleenheid



модель: OGEY10

смуга радіочастот:

GSM900 (Rx: від 925 до 960 МГц)

GSM1800 (Rx: від 1805 до 1880 МГц)

WCDMA Band1 (Rx: від 2110 до 2170 МГц)

WCDMA Band3 (Rx: від 1805 до 1880 МГц)

WCDMA Band8 (Rx: від 925 до 960 МГц)

LTE Band1 (Rx: від 2110 до 2170 МГц)

LTE Band3 (Rx: від 1805 до 1880 МГц)

LTE Band7 (Rx: від 2620 до 2690 МГц)

LTE Band8 (Rx: від 925 до 960 МГц)

LTE Band20 (Rx: від 791 до 821 МГц)

GPS/GALILEO/EGNOS (Rx: 1575.42 МГц)

виробник: DENSO CORPORATION

адреса: 1-1, Showa-cho, Kariya-shi, Aichi-ken, 448-8661 Japan

Імпортер: Pride Motor LLC

адреса: 12, Sagaydachnogo Str., Kyiv, 04070, Ukraine

справжнім DENSO CORPORATION заявляє, що тип радіообладнання відповідає Технічному регламенту радіообладнання;

повний текст декларації про відповідність доступний на веб-сайті за такою адресою:

<https://www.denso.com/global/en/contact-us/doc/>









**ДОДАТОК**  
до сертифіката експертизи типу  
ANNEX TO TYPE EXAMINATION CERTIFICATE

№ UA.032.CT.0225-20 від 18 червня 2020 р.

1. Об'єктом зазначеної в сертифікаті пристрою вимогам Технічного регламенту радіоблодавання, протокола, наведеного додатоком

Суттєві параметри ІП	Вимоги, що вказані в протоколі	Протокол	Дата	Стандарти, що застосовувалися
п. 6 абз. 1	Безпечна	204101	02.04.2020 р.	ДСТУ EN 62368-1:2017 (EN 62368-1:2014, AC:2018-05, AC:2019-03, AC:2019-11, AC:2019-111,2019-120, IEC 62368-1:2014, MOO, Col 1:2014, CV 2:2015, ITC)
	SAR	DRTCET2003-0118	20.03.2020 р.	ДСТУ EN 62311:2014 (EN 62311:2008, ITC)
п. 6 абз. 2	BMC	DRSCET1909-0532(1)	03.03.2020 р.	ДСТУ EN 301 488-3:2014 (EN 301 488-1 V1, B.2, I.07), DSTU TRB EN 301 488-3:2009 (E TR EN 301 488-3:2002, ITC)
	WPT	DRTKSET1946-K532(1)	28.02.2020 р.	File sheet TRB EN 301 417 V1, 1.1 (2017-09)
п. 8	Відсутні нормативно-правові акти, що визначають категорію або клас радіоблодавання на яке розповсюджуватиметься вимоги цього пункту.			

2. Технічні характеристики радіоблодавання:

2.1 ЧФР:

2.1.1 Діапазон частот: 95-119 МГц;

2.1.2 Робоча частота: 105,29 МГц;

2.1.3 Напрявленість, кінцевого кола передавача на відстані 10 м, не більше: (мінус) 2,75 дБмкАм;

2.1.4 Тип антени: інтегрована.

3. Програмна версія 3.7.

4. Перелік документів на продукцію, що розглядалася:

Специфікації; Посібник користувача; Маркування; Схеми; Плати; Свічки режими; Зображення та компоненти; Декларація ЄО.

6. Умови застосування.

Продукція зазначена в сертифікаті відповідає зазначеним умовам: Р1 451, не схвалена Рівнемом НОРЗ від 12.01.2012 №178 сталею на 28.04.2020 р.

Експертиза зазначеного в цьому сертифікаті радіоблодавання у зразковому складі та технічних характеристиках здійснюється на безоплатній основі (Рівнем НОРЗ №64 від 23.12.2016 р. зареєстровано у Міністерстві юстиції України 03.02.2016 р. за № 20102646), з урахуванням чини до поновлення промовної форми ведення реєстру радіоелектронних засобів та інформативних пристроїв, що можуть застосовуватися на території України в сфері відповідності заявленого надстроєння, затвердженого рішенням НОРЗ 03.04.2018 р. за № 186, зареєстрованого Міністерств Юстиції України 17.06.2018р. за № 88032146.



Карпінська організація з питань безпеки  
Karpenka's organization of safety



О. С. Іващенко  
Іващенко, Олександр Іванович  
Organika, Ivashchenko, Olexandr Ivanovych

Informatie



Modellen voor Oekraïne

Externe tuner

справжнім Panasonic Corporation заявляє, що тип радіобладнання \* відповідає Технічному регламенту радіобладнання; повний текст декларації про відповідність доступний на веб-сайті за такою адресою: <https://service.panasonic.ua/>

(розділ «Технічне регулювання») моделі; [ \* ] CQ-TH4E0AJ

Об'єкт декларації відповідає вимогам Технічного регламенту радіобладнання, затвердженого постановою КМ України від 24.05.2017 № 355

Назва виробника: Panasonic Corporation  
 Поштова адреса: 4261 Іконобе-чо, Цузукі-ку, Йокогама-ши, Канагава-кен, 224-8520, Японія  
 Naam importeur: Pride Motor LLC  
 Postadres: 12, Sagaydachnogo Str., Kyiv, 04070, Oekraïne

**ДЕКЛАРАЦІЯ ПРО ВІДПОВІДНІСТЬ**

Радіобладнання: АМФМ/ДАВ  
(тип), код, номер моделі та серійний номер

2. ТОВ «ЛЕНТА УКРАЇНА» (Україна, 04050, м. Київ, Шевченківський район, вул. Юрія Іллєнка, будинок 12, код ЄДРПОУ 36831409,  
розташоване на території м. Київ, м. Київ, Шевченківський район)

3. Ця декларація відповідності видає під особисту відповідальність виробника.

4. Об'єкт декларації:  
 Назва об'єкта: диктофонний чип,  
 Торговельна марка: «Panasonic»,  
 Моделі: CQ-TH2E0AJ, CQ-TH4E0AJ, CQ-TH4E0B1, CQ-TH2E0B1,  
(марки моделей в 8, або 9 штифтових отворів)  
 Виробник: «Panasonic Corporation» (США, Іконобе-чо, Цузукі-ку, Йокогама-ши, Канагава-кен, 224-8520, Японія) / «Panasonic Corporation» (4261, Іконобе-чо, Цузукі-ку, Йокогама-ши, Канагава-кен, 224-8520, Японія).  
 Моделі виробника: «Panasonic Corporation Matsushita Shiro» (5652, Ohta Sanga, Matsushita shi, Nara-shi, ken, 399 8730, Японія) / «Panasonic Corporation Matsushita Shiro» (5652, Ohta Sanga, Matsushita shi, Nara-shi, ken, 399 8730, Японія); «Panasonic Audiovisual Products Dallas Co., Ltd.» (No.109, Henderson Blvd., Garland, Dallas City, Laskovoy Province 16053, P.R. China) / «Panasonic Audiovisual Systems Dallas Co., Ltd.» (№ 300, Хуанг Рокс, Говардсвік Дистрикт Делой Сіті, Тейлор Провінс 116953, Китай)  
Назва країни або серійний номер: продукція виготовлена в Японії.  
(випроможено виробником, але це не впливає на відповідність, якщо виробник не може підтвердити рік виробл. для ідентифікації відповідності)

5. Об'єкт декларації відповідає вимогам Технічного регламенту радіобладнання, затвердженого постановою Кабінету Міністрів України від 24.05.2017 р. № 355.

6. Стандарти з переліку національних стандартів, що були застосовані, та інші стандарти з технічній специфікації, щодо яких декларується відповідність:  
(включено перелік в технічному регламенті):  
 ДСТУ EN 62368-1:2017 (EN 62368-1:2014), AC:2015-05, AC:2015-02, AC:2015-11, AC:2017, A11:2017, IDT; IEC 62368-1:2014, MOD; Cor 1:2014; Cor 2:2015, IDT;  
(в категоризаційній таблиці вказано в технічному регламенті):  
 ДСТУ EN 58045:2019 (EN 58045:2015), IDT;  
 ДСТУ EN 58045:2019 (EN 58045:2015), IDT; CISPR 32:2014, MOD;  
включено в описовий розділ технічного регламенту (пункт 7 технічного регламенту):  
 ETSI EN 300 345 V1.1.7 (2011/07)  
(в технічному регламенті вказано, але не в таблиці)

7. Презентований орган з оцінки відповідності 008 «Орком сертифікаційний Центр сертифікаційні матеріали та експерти» (в Україні) (назва повністю вказати)

Висновки роботи з оцінки відповідності за прикладом експертів та інше (Модель В)  
(назва повністю вказати)

та ж назва сертифікаційного матеріалу: № 114-083-ГТ-0181-10 від 29 березня 2020 р.  
(дата повністю вказати)

8. Додаткова інформація:  
 Підлягає від імені та за ДОГОВОРОМ ДОРУЧЕННЯ № 20200615 від 15.06.2020 р. «Panasonic Corporation» (Японія), уповноваженому представництвом в Україні - ТОВ «ЛЕНТА УКРАЇНА» (Україна).

м. Київ, Україна  
(місце та дата підпису)

Директор ТОВ «ЛЕНТА УКРАЇНА»  Сергій Саксинів  
(підпис)

М.П.  ТОВ «ЛЕНТА УКРАЇНА»  
(підпис)

Висновок про відповідність  
 ТОВ «ОС «ІСМ»»  
 ІДН 021 Д 68997-АД  
 від 29 березня 2020

## Modellen voor Moldavië

BCM

## Sleutelloos toegangssysteem

Beoogd gebruik:  
Apparaat met klein bereik voor bediening op afstand  
Postadres:  
Siemensstrasse 12  
D-93055 Regensburg  
Duitsland  
Naam fabrikant:  
Continental Automotive GmbH  
Frequentieband: 125 kHz  
Maximaal verzonden vermogen: 10 mW  
Naam importeur:  
Honda Motor Europe Ltd - Aalst Office  
Postadres:  
Wijngaardveld 1 (Noord V) 9300 Aalst - België

MINISTERUL ECONOMIEI SI INFRASTRUCTURI AL REPUBLICII MOLDOVA Instițuta Publică „SERVIUL NAȚIONAL DE MANAGEMENT AL FRECVENȚELOR RADIO”	
<b>CERTIFICAT DE CONFORMITATE</b>	
Nr. de Inregistrare:	<b>MD OC TIP 024 A6871-20</b>
Data emiterii:	24 august 2020
Valabil până la:	24 august 2025
ORGANISMUL DE CERTIFICARE	OC/pr - 024
Organism de Certificare a producător de Telecomunicații, Informatică și Poști (OC TIP) MD-2003, str. Nicolae Dincă nr. 22/20, et. Duplezi, etaj. Clujului, ICF Box (+373 22) 785750 / 785727	
PRIN PREZENTUL DOCUMENT SE CONFIRMĂ FAPTUL CĂ PRODUSELE IDENTIFICATE AS 19EEL SUNT ÎN CONFORMITATE CU REGULAMENTUL UE 2014/53/UE	
Descriere:	Modul radio de control pentru sistemul de acces și parcare al autovehiculelor imobiliare
Marca comercială:	Continental
Model:	41580439
Fabricat în serie	SÎNȚ CONFORM CU CERINȚELE OBLIGATORII TABLITEI ÎN :
ERC/REC 70-03, Aa 1 și 9; SM EN 300 220-1 V2.4 (2015), SM EN 301 489-1 V1.9.2.2014; SM EN 55012:2016; SM EN 62368-1:2015; RT "Echipamente radio, echipamente terminale de telecomunicații și rețeaua sistemelor de comunicații" aprobată prin HG nr. 1274 din 21.11.2007; RT "Parametri tehnici de emisie și dispozitive cu rați mică de acțiune", aprobată prin Ordinul MTIC nr. 16 din 21.02.2014.	
PRODUCĂTOR	Codul piesă EN
1. Continental Automotive Changchun Co., Ltd., Jingtao Branch 3800 Shengtai Street, 130005, Changchun, Jilin, China 2. Continental Automotive Guanajuato Mexico S de RL de CV Camino a la Tierra No. 3, E. m. 5.5 Carretera Guanajuato-Merida, Colonia la Tierra, 45440 Tejupilco de Zaragoza, Jalisco, Mexico.	
SOLICITANT	Codul piesă EN
Continental Automotive GmbH, Siemensstrasse, 12, 93055 Regensburg, Germany <b>CERTIFICATUL ESTE ELIBERAT ÎN BAZA</b> Raport de încercări nr. T200579/04-RE din 10.06.2020; nr. T200579/04-RC din 11.06.2020; nr. T200579/04-V din 04.06.2020; nr. T200579/04-IE din 04.07.2020; nr. T200579/04-IE din 14.07.2020; obținute de LI "Complexul Certificării Serviciilor, Waga Laboratory" Jena, ai, ai "TAP", nr. 198. Certificat a sistemului de management IATF 16949:2016 nr. 10651 IATF16949-GATE nr. 0202094 din 18.12.2017, obținut de "DQS Holding GmbH" Germany. Certificat a sistemului de management IATF 16949:2016 nr. 011102229333 IATF nr. 0344339 din 04.07.2018, obținut de "TLN Rheinland Cert GmbH" Germany. Declarație de conformitate a producătorului din 16.07.2020. Raport de evaluare final nr. 234/20 din 22.08.2020.	
<b>INFORMAȚII SUPLEMENTARE:</b>	
Valabilitatea certificatului de conformitate se bazează pe verificarea documentelor și a sistemelor de control și a produselor în conformitate cu cerințele și regulile tehnice aplicabile. Nu este necesar să se prezinte documente suplimentare sau a produsului în timpul verificării terenului acestui certificat. Acest certificat poate fi utilizat în bazele de înregistrare 119-14114 și 01-03-03-04-79 MHz. Instițuta Publică „SERVIUL NAȚIONAL DE MANAGEMENT AL FRECVENȚELOR RADIO”	
 Conducătorul organismului de certificare	
Anotatie 01/21/EN Seria A Nr. 002294	

Informatie



Modellen voor Moldavië

FOB  
Sleutelloos toegangssysteem

Beoogd gebruik:  
Apparaat met klein bereik voor bediening op afstand  
Postadres:  
Siemensstrasse 12  
D-93055 Regensburg  
Duitsland  
Naam fabrikant:  
Continental Automotive GmbH  
Frequentieband: 433,92 MHz  
Maximaal verzonden vermogen: 1 mW  
Naam importeur:  
Honda Motor Europe Ltd - Aalst Office  
Postadres:  
Wijngaardveld 1 (Noord V) 9300 Aalst - België

MINISTERUL ECONOMIEI ȘI INFRASTRUCTURII AL REPUBLICII MOLDOVA  
Instituția Publică „SERVICIUL NAȚIONAL DE MANAGEMENT AL FRECVENȚELOR RADIO”

**CERTIFICAT DE CONFORMITATE**

Nr. de înregistrare: **MD OC TIP 024 A6846-20**  
Data emiterii: 17 august 2000 Valabil până la: 17 august 2021

ORGANISMUL DE CERTIFICARE: OCPr - 024

Organism de Certificare a produselor din Telecomunicații, Informatică și Poști (OC TIP) MD-2003, str. Nicolae Dînu, nr. 22/20, or. Dorohoi, non. Chișinău, tel. fax: (+373 22) 785730 / 785727  
PRIN PREZENTUL DOCUMENT SE CONFIRMĂ FAPTUL CĂ PRODUSELE IDENTIFICATE ÎN TITLUL ÎNDRUMĂRII / DESCRIERII

Descriere: Emițător radio, Honda MY21, pentru sisteme de acces și portiere al autovehiculului

Marca comercială: Continental

Model: TP\_4

Fabricate în serie

SEFI CONFORME CU CERINȚELE OBLIGATORII STABILITE ÎN:  
ERC/REC 70-02, An. 1 și 9; SM EN 301 489-1 V1.9.2/504; SM EN 300 220-1 V2.4.1/2015;  
SM EN 62368-1/2015; RET "Soluziile radio, echipamente terminale de telecomunicații și telecomunicații conformității acestora", aprobată prin HG nr.1274 din 21.11.2007; RT "Parametri tehnici de emisie al dispozitivelor cu rețea mică de acțiune", aprobată prin Ordinul MTC nr. 16 din 21.02.2014.

PRODUCĂTOR

1. Continental Automotive Changchun Co., Ltd., Jinyue Branch  
5800 Shengyi Street, 130000, Changchun, Jilin, China  
2. Continental Automotive Guangdong Mexico S de RL de CV,  
Carretera a la Tijuana No. 3, K.Lm. 3,5 Carretera Urdubajera Mexela, Cecilia la Tijuana,  
45640 Tapachula de Zarago, Jalisco, Mexico

SOLICITANT

Continental Automotive GmbH,  
Siemensstrasse 12, D-93055 Regensburg, Germany

CERTIFICATUL ESTE ELIBERAT ÎN BAZA

- Raport de încercări nr. T2004176/01-413, nr. T200418/01/RT1, nr. T200418/01/4C, nr. T200418/01/4E, din 01.02.2020, nr. T200418/01/4V din 11.05.2020, eliberate de LF "Consulting Certification Services Inc., Wuzhu Laboratory", Taiwan, acreditat "TAP", nr. 1388
- Certificat a sistemului de management LA TF 16499/2016 nr. 08043 IA TF 16 (IA TF nr. 0328/19) din 14.12.2017, eliberat de "PCB Holding GmbH", Germany.
- Certificat a sistemului de management LA TF 16499/2016 nr. 0 111 1672799/31 (IA TF nr. 0314/19) din 04.08.2018, eliberat de "TUV Rheinland Cert GmbH", Germany
- Autorizație de acreditare a programatorilor de citire, nr. 1002/2016 din 14.08.2016.

INFORMAȚIE SUPPLEMENTARĂ:

Validitatea certificatului de conformitate se bazează în viziunea standardelor și reglementărilor tehnice aplicabile. Modificarea acestor documente normative sau a produsului implică necesitatea emiterii noii cerințe. În cazurile în care se poate fi utilizat în baza de încredere 139 135 541 și 613 05-434,79 MHz, cu putere de emisie de până la 100 mW. Schema de certificare: Modelul FI.

Conducătorul organismului de certificare

Anaștie GUZUN

Către Autoritatea de conformitate se legalizază de către OC TIP Seria A Nr. 001269

Modellen voor Moldavië

KAART  
Sleutelloos toegangssysteem

Beoogd gebruik:  
Apparaat met klein bereik voor bediening op afstand  
Postadres:  
45-29, SaEum-Road, Icheon-City,  
Gyeonggi-do, Zuid-Korea  
Naam fabrikant:  
Continental Automotive Systems Corporation  
Frequentieband: 433,92 MHz  
Maximaal verzonden vermogen: 1 mW  
Naam importeur:  
Honda Motor Europe Ltd - Aalst Office  
Postadres:  
Wijngaardveld 1 (Noord V) 9300 Aalst - België

**EU Declaration of Conformity** 

**Product details**

Product: CARB ASSY ENTRY KEY  
Model: SIV-H0CF0000

We hereby declare, that the product shown is in compliance with the essential requirements of the Directive 2014/53/EU by application of:

**Applied Standards**

Article 3.2: EN ISO 220-1 V2.1.1, EN ISO 220-2 V2.1.1, EN ISO 220-3 V2.1.1  
Risk: EN ISO 220-3 V2.1.1

Article 3.3b EMC: EN 301 469-1 V2.1.1, EN 301 469-3 V2.1.1

Article 3.3a Safety, Health: EN 62368-1:2020/A11:2020, EN 62479:2020

**Manufacturer**  
Continental Automotive Systems Corporation  
45-29, SaEum-ro  
Icheon-G, Gyeonggi-do, 17306, Korea  
Tel: +82-31-645-4864

**Representative in the EU**  
Continental Automotive GmbH  
Siemensstraße 12  
D-91055 Regensburg Germany  
Tel: +49-941-750-3154

**Signed By** 23/07/2020  
This declaration of conformity is issued under the sole responsibility of the manufacturer:  
  
S. M. Jang  
Representative  
Continental Automotive  
Systems Corporation



000000

Informatie



## Modellen voor Moldavië

## Handsfree telefoonsysteem

Prin prezenta, Panasonic corporație declară că tipul de echipamente radio [AH2001] este în conformitate cu Reglementarea tehnică „Punerea la dispoziție pe piață a echipamentelor radio”.

Textul integral al declarației de conformitate este disponibil la următoarea adresă de

Internet:<https://service.panasonic.ua>

Beoogd gebruik:

Sistem audio auto (Bluetooth și WLAN)

Postadres:

4261 Ikonobe-cho, Tsuzuki-ku, Yokohama-shi, Kanagawa-ken, 224-8520, Japan

Naam fabrikant:

Panasonic Corporation

Frequentieband:

Specificaties van Bluetooth Frequentieband: 2402 - 2480 MHz

Specificaties van 2,4 GHz WLAN Frequentieband: 2412 - 2472 MHz

Maximaal verzonden vermogen:

Bluetooth

Puterea maximă a frecvenței radio:0.1dBm

WLAN

Puterea maximă a frecvenței radio:11.9dBm

Naam importeur:

Honda Motor Europe Ltd - Aalst Office

Postadres:

Wijngaardveld 1 (Noord V) 9300 Aalst - België

Modellen voor Moldavië

Bluetooth-eenheid

Beoogd gebruik:  
Voertuigtoegangssysteem  
Postadres:  
Siemensstraße 12, D-93055 Regensburg, Germany  
Naam fabrikant:  
Continental Automotive GmbH  
Frequentieband:  
Frequentiebereik BLE: 2,402 GHz tot 2,48 GHz  
Maximaal verzonden vermogen:  
Maximum uitgangsvermogen BLE: +20 dBm  
Naam importeur:  
Honda Motor Europe Ltd - Aalst Office  
Postadres:  
Wijngaardveld 1 (Noord V) 9300 Aalst - België



## Modellen voor Moldavië

## Telematica-regeleenheid

Prin prezenta, DENSO CORPORATION declară că tipul de echipamente radio este în conformitate cu Reglementarea tehnică „Punerea la dispoziție pe piață a echipamentelor radio”.

Textul integral al declarației de conformitate este disponibil la următoarea adresă de Internet:

<https://www.denso.com/global/en/contact-us/doc/>

Beogd gebruik: Telematica en WiFi-hotspot voor in de auto

Postadres: 1-1, Showa-cho, Kariya-shi, Aichi-ken, 448-8661, Japan

Naam fabrikant: DENSO CORPORATION

Frequentieband: Model OGEY10

- 1) GSM900 (Tx: 880-915 MHz, Rx: 925-960 MHz)
- 2) GSM1800 (Tx: 1710-1785 MHz, Rx: 1805-1880 MHz)
- 3) WCDMA Band1 (Tx: 1920-1980 MHz, Rx: 2110-2170 MHz)
- 4) WCDMA Band3 (Tx: 1710-1785 MHz, Rx: 1805-1880 MHz)
- 5) WCDMA Band8 (Tx: 880-915 MHz, Rx: 925-960 MHz)
- 6) LTE Band1 (Tx: 1920-1980 MHz, Rx: 2110-2170 MHz)
- 7) LTE Band3 (Tx: 1710-1785 MHz, Rx: 1805-1880 MHz)
- 8) LTE Band7 (Tx: 2500-2570 MHz, Rx: 2620-2690 MHz)
- 9) LTE Band8 (Tx: 880-915 MHz, Rx: 925-960 MHz)
- 10) LTE Band20 (Tx: 832-862 MHz, Rx: 791-821 MHz)
- 11) WLAN IEEE802.11b (Tx/Rx: 2401-2473 MHz)
- 12) WLAN IEEE802.11g (Tx/Rx: 2402-2472 MHz)
- 13) WLAN IEEE802.11n (Tx/Rx: 2402-2472 MHz)
- 14) GPS (Rx: 1575,42 MHz)
- 15) GALILEO (Rx: 1575,42 MHz)
- 16) EGNOS (Rx: 1575,42 MHz)

Maximum uitgangsvermogen:

- 1) 2 W 2) 1 W 3-5) 0,25 W 6)-10) 0,20 W 11) 0,032 W 12),13) 0,016 W

Naam importeur: Honda Motor Europe Ltd - Aalst Office

Postadres: Wijngaardveld 1 (Noord V) 9300 Aalst - België

Modellen voor Moldavië

Dode hoek-informatiesysteem\*/Uitparkeermonitor\*

Beoogd gebruik:

24 GHz radarsensor met klein bereik

Postadres:

26545 American Drive Southfield, Michigan, 48034 Verenigde Staten

Frequentieband: 24,05 – 24,25 GHz

Maximaal verzonden vermogen: 13 dBm piek

Naam importeur:



Honda Motor Europe Ltd - Aalst Office

Postadres:

Wijngaardveld 1 (Noord V) 9300 Aalst - België





## Modellen voor Moldavië

Draadloze oplader*	Externe tuner
<p><a href="https://www.lg.com/global/support/cedoc/cedoc">https://www.lg.com/global/support/cedoc/cedoc</a> (Voer de modelnaam in: WC500HOCI21)</p>  <p>Prin prezenta, LG Electronics declară că tipul de echipamente radio WC500HOCI21 este în conformitate cu Reglementarea tehnică „Punerea la dispoziție pe piață a echipamentelor radio”.</p> <p>Textul integral al declarației de conformitate este disponibil la următoarea adresă de Internet: <a href="https://www.lg.com/global/support/cedoc/cedoc">https://www.lg.com/global/support/cedoc/cedoc</a></p> <p>Beoogd gebruik: Draadloze oplader voor in de auto Postadres: 128, Yeoui-daero, Yeongdeungpo-gu, Seoul, Korea Naam fabrikant: LG Electronics Frequentieband: 111 kHz/max. vermogen: 42 dBuA/m bij 10 m Maximum uitgangsvermogen: 111 kHz/max. vermogen: 42 dBuA/m bij 10 m Naam importeur: Honda Motor Europe Ltd - Aalst Office Postadres: Wijngaardveld 1 (Noord V) 9300 Aalst - België</p>	<p><a href="https://service.panasonic.ua">https://service.panasonic.ua</a></p>  <p>Prin prezenta, Panasonic corporație declară că tipul de echipamente radio [CQ-TH4BE0AJ] este în conformitate cu Reglementarea tehnică „Punerea la dispoziție pe piață a echipamentelor radio”.</p> <p>Textul integral al declarației de conformitate este disponibil la următoarea adresă de Internet: <a href="https://service.panasonic.ua">https://service.panasonic.ua</a></p> <p>Beoogd gebruik: RADIO-EENHEID (autoradiotuner) Postadres: 4261 Ikonobe-cho, Tsuzuki-ku, Yokohama-shi, Kanagawa-ken, 224-8520, Japan Naam fabrikant: Panasonic Corporation Naam importeur: Honda Motor Europe Ltd - Aalst Office Postadres: Wijngaardveld 1 (Noord V) 9300 Aalst - België</p>



EU-landen

<p>BCM Sleutelloos toegangssysteem</p>	<p>FOB Afstandsbediening</p>
<p><a href="http://continental-homologation.com/honda">http://continental-homologation.com/honda</a></p>  <p>Hierbij verklaart Continental Automotive GmbH dat dit model [41580430] voldoet aan de essentiële vereisten en andere relevante bepalingen van Richtlijn 2014/53/EU. De volledige tekst van de EU-verklaring van conformiteit is beschikbaar op het volgende internetadres: <a href="https://continental-homologation.com/honda">https://continental-homologation.com/honda</a> Beoogd gebruik: Apparaat met klein bereik voor bediening op afstand Postadres: Siemensstrasse 12 D-93055 Regensburg Duitsland Naam fabrikant: Continental Automotive GmbH Frequentieband: 125 kHz Maximaal verzonden vermogen: 10 mW Naam importeur: Honda Motor Europe Ltd - Aalst Office Postadres: Wijngaardveld 1 (Noord V) 9300 Aalst - België</p>	<p><a href="http://continental-homologation.com/honda">http://continental-homologation.com/honda</a></p>  <p>Hierbij verklaart Continental Automotive GmbH dat dit model [TP_4] voldoet aan de essentiële vereisten en andere relevante bepalingen van Richtlijn 2014/53/EU. De volledige tekst van de EU-verklaring van conformiteit is beschikbaar op het volgende internetadres: <a href="https://continental-homologation.com/honda">https://continental-homologation.com/honda</a> Beoogd gebruik: Apparaat met klein bereik voor bediening op afstand Postadres: Siemensstrasse 12 D-93055 Regensburg Duitsland Naam fabrikant: Continental Automotive GmbH Frequentieband: 433,92 MHz Maximaal verzonden vermogen: 1 mW Naam importeur: Honda Motor Europe Ltd - Aalst Office Postadres: Wijngaardveld 1 (Noord V) 9300 Aalst - België</p>

EU-landen

KAART



Beoogd gebruik:  
 Apparaat met klein bereik voor bediening op afstand  
 Postadres:  
 45-29, SaEum-Road, Icheon-City, Gyeonggi-do, Korea  
 Naam fabrikant:  
 Continental Automotive Systems Corporation  
 Frequentieband: 433,92 MHz  
 Maximaal verzonden vermogen: 1 mW  
 Naam importeur:  
 Honda Motor Europe Ltd - Aalst Office  
 Postadres:  
 Wijngaardveld 1 (Noord V) 9300 Aalst - België

**EU Declaration of Conformity**

---

**Product details**

Product: CAR2 ASSV ENTRY KEY

Model: SV140CF000

We hereby declare, that the product above is in compliance with the essential requirements of the Directive 2014/53/EU for application of:

---

**Applied Standards**

Article (1) 3.2  
 Radio: EN ISO 220-1 V3.1.1, EN 300 220-2 V3.2.1  
 EN ISO 330 V2.1.1

Article (1) 3.3b  
 EMC: EN ISO 489-1 V2.1.1, EN 301 489-3 V2.1.1

Article (1) 3.5a  
 Safety (1), Health (1): EN 62368-1:2020/411:2020  
 EN 62479:2020

---

<b>Manufacturer</b>	<b>Representative in the EU</b>
Continental Automotive Systems Corporation	Continental Automotive GmbH
45-29, SaEum-ro	Siemenstraße 32
Icheon-si, Gyeonggi-do, 17308, Korea	D-93055 Regensburg Germany
Tel: +82-31-645-4864	Tel: +49-941-790-3554

---

**Signed By** 21/07/2020



This declaration of conformity is issued under the sole responsibility of the manufacturer.

S. M. Jang  
 Representative  
 Continental Automotive  
 Systems Corporation

Informatie



## EU-landen

Handsfree telefoonsysteem	Dode hoek-informatiesysteem*/Uitparkeermonitor*
<p><a href="http://www.ptc.panasonic.eu/">http://www.ptc.panasonic.eu/</a></p>  <p>Hierbij verklaart Panasonic Corporation dat het hierboven vermelde type radioapparaat voldoet aan richtlijn 2014/53/EU. Ga naar <a href="http://www.ptc.panasonic.eu/">http://www.ptc.panasonic.eu/</a>, klik op "Declaration of Conformity" (Verklaring van conformiteit), typ het onderstaande trefwoord in het zoekveld om de meest recente "VERKLARING van CONFORMITEIT" (DoC) te downloaden.</p> <p>Trefwoord: [CL-MH4BE0JT,CL-MH4BE1JT,CL-MH4BE6JT,CL-MH4BE2JT,CL-MH4BE3JT,CL-MH4BE4JT,CL-MH4BE7JT,CL-MH4BE5JT,CL-MH4AX0JT,CL-MH4BX1JT,CL-MH4BX2JT,CL-MH4BX3JT]</p> <p>Beoogd gebruik: Audiosysteem voor in de auto (Bluetooth en WLAN)</p> <p>Postadres: 4261 Ikonobe-cho, Tsuzuki-ku, Yokohama-shi, Kanagawa-ken, 224-8520, Japan</p> <p>Naam fabrikant: Panasonic Corporation</p> <p>Frequentieband: Specificaties van Bluetooth Frequentieband: 2402-2480 MHz Specificaties van 2,4 GHz WLAN Frequentieband: 2412-2472 MHz Maximum uitgangsvermogen: Specificaties van Bluetooth Maximum uitgangsvermogen: 0,1 dBm Specificaties van 2,4 GHz WLAN Maximum uitgangsvermogen: 11,9 dBm Naam importeur: Honda Motor Europe Ltd - Aalst Office Postadres: Wijngaardveld 1 (Noord V) 9300 Aalst - België</p>	<p><a href="https://www.veoneer.com/en/regulatory">https://www.veoneer.com/en/regulatory</a></p>  <p>Hierbij verklaart Venoneer US, Inc. dat het object van de verklaring zoals hierboven beschreven in overeenstemming is met de desbetreffende harmonisatiewetgeving van de Unie.</p> <p><a href="https://www.veoneer.com/en/regulatory">https://www.veoneer.com/en/regulatory</a></p> <p>Beoogd gebruik: 24 GHz radarsensor met klein bereik</p> <p>Postadres: 26545 American Drive Southfield, Michigan, 48034 Verenigde Staten van Amerika</p> <p>Naam fabrikant: Veoneer US, Inc.</p> <p>Frequentieband: 24,05 – 24,25 GHz Maximum uitgangsvermogen: 13 dBm piek</p> <p>Naam importeur: Honda Motor Europe Ltd - Aalst Office</p> <p>Postadres: Wijngaardveld 1 (Noord V) 9300 Aalst - België</p>

\* Niet beschikbaar op alle modellen

EU-landen

Telematica-regeleenheid

<https://www.denso.com/global/en/contact-us/doc/>



Hierbij verklaart DENSO CORPORATION dat het radioapparaatype voldoet aan richtlijn 2014/53/EU.  
De volledige tekst van de EU-verklaring van conformiteit is beschikbaar op het volgende internetadres:

<https://www.denso.com/global/en/contact-us/doc/>

Beoogd gebruik: Telematica en WiFi-hotspot voor in de auto

Postadres:

1-1, Showa-cho, Kariya-shi, Aichi-ken, 448-8661, Japan

Naam fabrikant: DENSO CORPORATION

Frequentieband: Model OGEY10

- 1) GSM900 (Tx: 880-915 MHz, Rx: 925-960 MHz)
- 2) GSM1800 (Tx: 1710-1785 MHz, Rx: 1805-1880 MHz)
- 3) WCDMA Band1 (Tx: 1920-1980 MHz, Rx: 2110-2170 MHz)
- 4) WCDMA Band3 (Tx: 1710-1785 MHz, Rx: 1805-1880 MHz)
- 5) WCDMA Band8 (Tx: 880-915 MHz, Rx: 925-960 MHz)
- 6) LTE Band1 (Tx: 1920-1980 MHz, Rx: 2110-2170 MHz)
- 7) LTE Band3 (Tx: 1710-1785 MHz, Rx: 1805-1880 MHz)
- 8) LTE Band7 (Tx: 2500-2570 MHz, Rx: 2620-2690 MHz)
- 9) LTE Band8 (Tx: 880-915 MHz, Rx: 925-960 MHz)
- 10) LTE Band20 (Tx: 832-862 MHz, Rx: 791-821 MHz)
- 11) WLAN IEEE802.11b (Tx/Rx: 2401-2473 MHz)
- 12) WLAN IEEE802.11g (Tx/Rx: 2402-2472 MHz)
- 13) WLAN IEEE802.11n (Tx/Rx: 2402-2472 MHz)
- 14) GPS (Rx: 1575,42 MHz)
- 15) GALILEO (Rx: 1575,42 MHz)
- 16) EGNOS (Rx: 1575,42 MHz)

Maximum uitgangsvermogen:

- 1) 2 W 2) 1 W 3-5) 0,25 W 6)-10) 0,20 W 11) 0,032 W 12),13) 0,016 W

Naam importeur: Honda Motor Europe Ltd - Aalst Office

Postadres: Wijngaardveld 1 (Noord V) 9300 Aalst - België

## EU-landen

Draadloze oplader*	BTU
<p><a href="https://www.lg.com/global/support/cedoc/cedoc">https://www.lg.com/global/support/cedoc/cedoc</a></p>  <p>Hierbij verklaart LG Electronics Inc. dat het radioapparaat type WC500HOC121 voldoet aan richtlijn 2014/53/EU. De volledige tekst van de EU-verklaring van conformiteit is beschikbaar op het volgende internetadres:  <a href="https://www.lg.com/global/support/cedoc/cedoc">https://www.lg.com/global/support/cedoc/cedoc</a>            Beoogd gebruik: Draadloze oplader voor in de auto            Naam importeur: Honda Motor Europe Ltd - Aalst Office            Postadres: Wijngaardveld 1 (Noord V) 9300 Aalst - België</p>	<p><a href="https://continental-homologation.com/honda">https://continental-homologation.com/honda</a></p>  <p>Hierbij verklaart Continental dat het radioapparaat type A2C192350/A2C192351 voldoet aan Richtlijn 2014/53/EU. De volledige tekst van de EU-verklaring van conformiteit is beschikbaar op het volgende internetadres:  <a href="https://continental-homologation.com/honda">https://continental-homologation.com/honda</a>            Beoogd gebruik: Voertuigtoegangssysteem            Postadres: Siemensstrasse 12, D-93055 Regensburg, Duitsland            Naam fabrikant: Continental Automotive GmbH            Frequentieband:            Frequentiebereik BLE: 2,402 GHz tot 2,48 GHz            Maximum uitgangsvermogen:            Maximum uitgangsvermogen BLE: +20 dBm            Naam importeur: Honda Motor Europe Ltd - Aalst Office            Postadres: Wijngaardveld 1 (Noord V) 9300 Aalst - België</p>

\* Niet beschikbaar op alle modellen

EU-landen

Externe tuner

<http://www.ptc.panasonic.eu/>



Hierbij verklaart Panasonic Corporation dat het hierboven vermelde type radioapparaat voldoet aan richtlijn 2014/53/EU. Ga naar <http://www.ptc.panasonic.eu/>, klik op "Declaration of Conformity" (Verklaring van conformiteit), typ het onderstaande trefwoord in het zoekveld om de meest recente "VERKLARING van CONFORMITEIT" (DoC) te downloaden. Trefwoord: Modelnr.

Trefwoord: [CQ-TH4BE0AJ]

U ziet "Ref No" (Referentienummer) op het label van de eenheid.

Beoogd gebruik:

RADIO-EENHEID (autoradiotuner)

Postadres:

4261 Ikonobe-cho, Tsuzuki-ku, Yokohama-shi, Kanagawa-ken, 224-8520, Japan

Naam fabrikant:

Panasonic Corporation

Naam importeur:

Honda Motor Europe Ltd - Aalst Office

Postadres:

Wijngaardveld 1 (Noord V) 9300 Aalst - België

## Britse modellen

BCM Sleutelloos toegangssysteem	FOB Afstandsbediening
<a href="http://continental-homologation.com/honda">http://continental-homologation.com/honda</a>	<a href="http://continental-homologation.com/honda">http://continental-homologation.com/honda</a>
	
Hierbij verklaart Continental Automotive GmbH dat dit model [41580430] voldoet aan de essentiële vereisten en andere relevante bepalingen van de Radio Equipment Regulations 2017 (Verordening inzake radio-apparatuur).	Hierbij verklaart Continental Automotive GmbH dat dit model [TP_4] voldoet aan de essentiële vereisten en andere relevante bepalingen van de Radio Equipment Regulations 2017 (Verordening inzake radio-apparatuur).
De volledige tekst van de VK-verklaring van conformiteit is beschikbaar op het volgende internetadres:	De volledige tekst van de VK-verklaring van conformiteit is beschikbaar op het volgende internetadres:
<a href="http://continental-homologation.com/honda">http://continental-homologation.com/honda</a>	<a href="http://continental-homologation.com/honda">http://continental-homologation.com/honda</a>
Beoogd gebruik:	Beoogd gebruik:
Apparaat met klein bereik voor bediening op afstand	Apparaat met klein bereik voor bediening op afstand
Postadres:	Postadres:
Siemensstrasse 12 D-93055 Regensburg Duitsland	Siemensstrasse 12 D-93055 Regensburg Duitsland
Naam fabrikant: Continental Automotive GmbH	Naam fabrikant: Continental Automotive GmbH
Frequentieband: 125 kHz +/- 3 kHz	Frequentieband: 433,66 MHz +/- 16 kHz
Maximaal verzonden vermogen: 66 dBuA/m bij 10 m	434,18 MHz +/- 16 kHz
Naam importeur:	Maximaal verzonden vermogen: 1 mW
Honda Motor Europe Ltd.	Naam importeur:
Postadres:	Honda Motor Europe Ltd.
Cain Road, Bracknell, Berkshire, RG12 1HL, Verenigd Koninkrijk	Postadres:
	Cain Road, Bracknell, Berkshire, RG12 1HL, Verenigd Koninkrijk



Britse modellen

Handsfree telefoonsysteem

<https://www.ptc.panasonic.eu/>



Hierbij verklaart Panasonic Corporation dat het radioapparaat type [ \* ] voldoet aan de Radio Equipment Regulations 2017 (Verordening inzake radio-apparatuur).

De volledige tekst van de VK-verklaring van conformiteit is beschikbaar op het volgende internetadres:

<https://www.ptc.panasonic.eu/>

typ het onderstaande trefwoord in het zoekveld om de meest recente "VERKLARING van CONFORMITEIT" (DoC) te downloaden.

\* Trefwoord: [CL-MH-----, CA-9H-----,

CL-MH39E2JT, CL-MH39E3JT, CA-9H39E0JT, CA-9H39E3JT, CL-MH39E1JT, CL-MH39EJ2T, CL-MH39E0JT, CL-MH3AZ1JT, CA-9H39E4JT, CA-9H39E5JT, CA-9H39E6JT, CA-9H39E7JT, CL-MH4BE0JT, CL-MH4BE1JT, CL-MH4BE6JT, CL-MH4BE2JT, CL-MH4AX0JS, CL-MH4BE1JR, CL-MH4BE2JR, CL-MH4BE3JR, CL-MH1BX1JT, CL-MH1AE6JT, CL-MH1AE0JT, CL-MH1AE2JT, CL-MH1BX0JS, CL-MH1BX2JS, CL-MH1BX3JS, CL-MH1BX4JS] U ziet "Ref No"

(Referentienummer) op het label van de eenheid.

Beoogd gebruik: Audiosysteem voor in de auto (Bluetooth en WLAN)

Postadres: 4261 Ikonobe-cho, Tsuzuki-ku, Yokohama-shi, Kanagawa-ken, 224-8520, Japan

Naam fabrikant: Panasonic Corporation

Frequentieband:

Specificaties van Bluetooth

Frequentieband: 2402-2480 MHz

Specificaties van 2,4 GHz WLAN

Frequentieband: 2412-2472 MHz

Maximum uitgangsvermogen:

Specificaties van Bluetooth

Maximum uitgangsvermogen: 0,1 dBm

Specificaties van 2,4 GHz WLAN

Maximum uitgangsvermogen: 11,9 dBm

Naam importeur: Honda Motor Europe Ltd.

Postadres: Cain Road, Bracknell, Berkshire, RG12 1HL, Verenigd Koninkrijk

## Britse modellen

## Telematica-regeleenheid

<https://www.denso.com/global/en/contact-us/doc/>



Hierbij verklaart DENSO CORPORATION dat het type radioapparaat voldoet aan de relevante wettelijke vereisten.

De volledige tekst van de VK-verklaring van conformiteit is beschikbaar op het volgende internetadres:

<https://www.denso.com/global/en/contact-us/doc/>

Beoogd gebruik: Telematica en WiFi-hotspot voor in de auto

Postadres:

1-1, Showa-cho, Kariya-shi, Aichi-ken, 448-8661, Japan

Naam fabrikant: DENSO CORPORATION

Frequentieband: Model OGEY10

- 1) GSM900 (Tx: 880-915 MHz, Rx: 925-960 MHz)
- 2) GSM1800 (Tx: 1710-1785 MHz, Rx: 1805-1880 MHz)
- 3) WCDMA Band1 (Tx: 1920-1980 MHz, Rx: 2110-2170 MHz)
- 4) WCDMA Band3 (Tx: 1710-1785 MHz, Rx: 1805-1880 MHz)
- 5) WCDMA Band8 (Tx: 880-915 MHz, Rx: 925-960 MHz)
- 6) LTE Band1 (Tx: 1920-1980 MHz, Rx: 2110-2170 MHz)
- 7) LTE Band3 (Tx: 1710-1785 MHz, Rx: 1805-1880 MHz)
- 8) LTE Band7 (Tx: 2500-2570 MHz, Rx: 2620-2690 MHz)
- 9) LTE Band8 (Tx: 880-915 MHz, Rx: 925-960 MHz)
- 10) LTE Band20 (Tx: 832-862 MHz, Rx: 791-821 MHz)
- 11) WLAN IEEE802.11b (Tx/Rx: 2401-2473 MHz)
- 12) WLAN IEEE802.11g (Tx/Rx: 2402-2472 MHz)
- 13) WLAN IEEE802.11n (Tx/Rx: 2402-2472 MHz)
- 14) GPS (Rx: 1575,42 MHz)
- 15) GALILEO (Rx: 1575,42 MHz)
- 16) EGNOS (Rx: 1575,42 MHz)

Maximum uitgangsvermogen:

- 1) 2 W 2) 1 W 3-5) 0,25 W 6)-10) 0,20 W 11) 0,032 W 12),13) 0,016 W

Naam importeur: Honda Motor Europe Ltd.

Postadres: Cain Road, Bracknell, Berkshire, RG12 1HL, Verenigd Koninkrijk

Britse modellen

Dode hoek-informatiesysteem*/Uitparkeermonitor*	BTU
<p><a href="https://www.veoneer.com/en/regulatory">https://www.veoneer.com/en/regulatory</a></p> <p style="text-align: center;"><b>UK CA</b></p> <p>Hierbij verklaart Veoneer US, Inc. dat het object van de verklaring zoals hierboven beschreven in overeenstemming is met de desbetreffende harmonisatiewetgeving van de Unie.</p> <p><a href="https://www.veoneer.com/en/regulatory">https://www.veoneer.com/en/regulatory</a></p> <p>Beoogd gebruik: 24 GHz radarsensor met klein bereik</p> <p>Postadres: 26545 American Drive Southfield, Michigan, 48034 Verenigde Staten van Amerika</p> <p>Naam fabrikant: Veoneer US, Inc.</p> <p>Frequentieband: 24,05 – 24,25 GHz</p> <p>Maximum uitgangsvermogen: 13 dBm piek</p> <p>Naam importeur: Honda Motor Europe Ltd. Postadres: Cain Road, Bracknell, Berkshire, RG12 1HL, Verenigd Koninkrijk</p>	<p><a href="https://continental-homologation.com/honda">https://continental-homologation.com/honda</a></p> <p style="text-align: center;"><b>UK CA</b></p> <p>Hierbij verklaart Continental Automotive GmbH dat dit model [A2C775684] voldoet aan de essentiële vereisten en andere relevante bepalingen van de Radio Equipment Regulations 2017 (Verordening inzake radio-apparatuur). De volledige tekst van de VK-verklaring van conformiteit is beschikbaar op het volgende internetadres: <a href="http://continental-homologation.com/honda">http://continental-homologation.com/honda</a></p> <p>Beoogd gebruik: Regeleenheid</p> <p>Postadres: Siemensstrasse 12, D-93055 Regensburg, Duitsland</p> <p>Naam fabrikant: Continental Automotive GmbH</p> <p>Frequentieband: Frequentiebereik BLE: 2,402 GHz tot 2,48 GHz</p> <p>Maximum uitgangsvermogen: Maximum uitgangsvermogen BLE: +20 dBm</p> <p>Naam importeur: Honda Motor Europe Ltd.</p> <p>Postadres: Cain Road, Bracknell, Berkshire, RG12 1HL, Verenigd Koninkrijk</p>

## Britse modellen

## Externe tuner

<https://www.ptc.panasonic.eu/>



Hierbij verklaart Panasonic Corporation dat het radioapparaat type [ \* ] voldoet aan de Radio Equipment Regulations 2017 (Verordening inzake radio-apparatuur).

De volledige tekst van de VK-verklaring van conformiteit is beschikbaar op het volgende internetadres:

<https://www.ptc.panasonic.eu/>

typ het onderstaande trefwoord in het zoekveld om de meest recente "VERKLARING van CONFORMITEIT" (DoC) te downloaden.

\* Trefwoord: [CQ-TH-----, CQ-TH28E0AJ, CQ-TH28E0BJ, CQ-TH39E1AJ, CQ-TH39E1BJ, CQ-TH39E0AJ, CQ-TH39E0BJ, CQ-TH1BE0AJ, CQ-TH1BE0BJ, CQ-TH1BE1AJ, CQ-TH1BE1BJ, CQ-TH1AE0TT, CQ-TH1AE0TS, CQ-TH2BE0AD, CQ-TH2BE0BD, CQ-THVCE0AD, CQ-THVCE0BD, CQ-TH4BE0AJ, CQ-TH4BE0BJ, CQ-THVCE1AD, CQ-THVCE1BD] U ziet "Ref No" (Referentienummer) op het label van de eenheid.

Beoogd gebruik:

Radio-eenheid (autoradiotuner)

Postadres:

4261 Ikonobe-cho, Tsuzuki-ku, Yokohama-shi, Kanagawa-ken, 224-8520, Japan

Naam fabrikant:

Panasonic Corporation

Naam importeur:

Honda Motor Europe Ltd.

Postadres:

Cain Road, Bracknell, Berkshire, RG12 1HL, Verenigd Koninkrijk

Britse modellen

Draadloze oplader\*

<https://www.lg.com/global/support/cedoc/cedoc>  
(Voer de modelnaam in: WC500HOC121)



Hierbij verklaart LG Electronics dat het type radioapparaat voldoet aan de relevante wettelijke vereisten. De volledige tekst van de VK-verklaring van conformiteit is beschikbaar op het volgende internetadres: <http://www.lg.com/global/support/cedoc/cedoc>

Beoogd gebruik:

Draadloze oplader voor in de auto

Postadres:

128, Yeoui-daero, Yeongdeungpo-gu, Seoul, Korea

Naam fabrikant:

LG Electronics

Frequentieband:

111 kHz/max. vermogen: 42 dBuA/m bij 10 m

Maximum uitgangsvermogen:

111 kHz/max. vermogen: 42 dBuA/m bij 10 m

Naam importeur:

Honda Motor Europe Ltd.

Postadres:

Cain Road, Bracknell, Berkshire, RG12 1HL, Verenigd Koninkrijk

## Britse modellen

### Compressor

NL

UKCA conformiteitsverklaring in overeenstemming met de General Product Safety Regulations 2005 (Algemene voorschriften voor productveiligheid) Wij, SAMITOMO RUBBER INDUSTRIES, LTD., 6-9, 3-chome, Wakinohama-cho, Kobe 651-0071, Japan, verklaren hierbij dat de hieronder beschreven machine voldoet aan de algemene gezondheids- en veiligheidseisen die zijn vastgelegd in de General Product Safety Regulations 2005 op grond van het ontwerp en de constructie en in de configuratie die door ons op de markt wordt gebracht. Alle wijzigingen aan de machine zonder onze goedkeuring maken deze verklaring ongeldig.

Aanduiding: Wij verklaren dat het product ook voldoet aan andere toepasselijke richtlijnen voor een product van dit type: Supply of Machinery Regulations 2008 (Verordeningen inzake de levering van machines),

Electromagnetic Compatibility Regulations 2016 (Verordeningen inzake elektromagnetische compatibiliteit).

Met name de volgende geharmoniseerde normen worden toegepast: BS EN ISO 12100-2011, BS EN 62841-1: 2015, BS EN 55014-1: 2012, BS EN 55014-2: 2012.

Kobe, 17 juni 2021, Yukinori Nagata (General Manager IMS Business Team)

## Getallen

12V-accu.....	546
Controlelampje laadsysteem.....	107, 593
Onderhoud (12V-accu controleren) .....	546
Onderhoud (vervangen).....	549

## A

Aanbeveling tanken.....	349
Aanhanger/caravan trekken.....	356
Aanvullend veiligheidssysteem (SRS) .....	60
ABS (antiblokkeersysteem).....	478
Accessoires en modificaties.....	564
Accessoirevoedingen.....	230
Accu.....	14
Als de 12V-accu leeg is.....	587
Controlelampje laadsysteem	
12V-accu.....	107, 593
Hoogspanning.....	14, 399
Achterbank neerklappen.....	210
Achtergrond.....	267
Achterklep.....	163
Achterrautiverwarming.....	199
Achterstoelen.....	210
Achteruitkijkspiegel.....	203
Achteruitrijcamera voor multi-weergave ...	493
Actieradius / brandstof / dagteller.....	139
Actueel brandstofverbruik.....	140
Adaptive Cruise Control (ACC) met Low Speed	
Follow.....	423
Controlelampje (amber).....	116
Controlelampje (wit/groen).....	116

Additieven, motorolie.....	520
Afspelen van <i>Bluetooth</i> ®-audio.....	291
Afstandsbediening.....	157
Afstandsbediening van het	
audiosysteem.....	252
Afstellen	
Koplampen.....	192
Spiegels.....	203
Stuurwiel.....	202
Agile Handling Assist.....	391
Airbag voorpassagier Aan/Uit	
Controlelampje.....	71, 110
Airbags.....	58
Airbags voor (SRS).....	60
Airbagverzorging.....	72
Controlelampje.....	70, 109
Incidentrecorder.....	1
Na een botsing.....	60
Sensoren.....	58
Zijairbags.....	66
Zijjordijnairbags.....	68
Airbags voor (SRS).....	60
Airconditioningsysteem	
(klimaatregelsysteem).....	236
Automatische klimaatregeling gebruiken ....	236
Gesynchroniseerde modus.....	241
Luchtuitlaat.....	242
Modus veranderen.....	238
Recirculatie-/frisse-luchtmodus.....	238
Sensor.....	243
Stof- en pollenfilter.....	555
Voortuit en ruiten ontdooien.....	239
Akoestisch	

voertuigwaarschuwingssysteem.....	370
Alarmknipperlichtknop.....	6, 7
Alle instellingen resetten naar de	
standaardinstellingen.....	317
Als de 12V-accu leeg is.....	587
AM/FM-radio.....	276
Android Auto.....	300
Antiblokkeersysteem (ABS).....	478
Controlelampje.....	109
Apparaten die radiogolven uitzenden.....	613
Apple CarPlay.....	296
Armsteun.....	218
Audio.....	143
Audio-/informatiescherm.....	258
Audiosysteem.....	246
Achtergrond instellen.....	267
Afstandsbediening audio.....	252
Algemene informatie.....	338
AM/FM-radio.....	276
Android Auto.....	300
Apple CarPlay.....	296
Audio-/informatiescherm.....	258
Audiobron selecteren.....	264
Audiosysteemfunctie.....	249
Basisbediening.....	249
Beperkingen voor handmatige bediening.....	265
Beveiligingscode.....	247
<i>Bluetooth</i> ® Audio.....	291
DAB.....	281
Diefstalpreventie.....	247
Display instellen.....	270
Draadloos bijwerken.....	274
FLAC/PCM/WAVE/MP4/AVI/MKV/	





<b>Controlelampjes</b> .....	102	Road Departure Mitigation gereed voor assistentie.....	117	Display wijzigen .....	135
Aanvullend veiligheidssysteem.....	70, 109	Schakelstand .....	108	Dode hoek-informatiesysteem.....	394
ABS (antiblokkeersysteem).....	109	SPORT-modus.....	114	Draadloze oplader .....	231
Adaptive Cruise Control (ACC) met Low Speed Follow.....	116, 423	Startblokkeringsstelsysteem .....	113	Drankhouders.....	223
Airbag voorpassagier Aan/Uit .....	71, 110	Storingsindicatielampje.....	107, 594	<b>E</b>	
Automatic Brake Hold .....	106, 475	Transmissiesysteem.....	108	e:HEV .....	13
Automatisch grootlicht.....	113	Veiligheidsondersteuning (amber).....	117	Elektrisch bediende ruiten .....	177
Beveiligingssysteemalarm .....	113	Veiligheidsondersteuning (groen/grijs) .....	119	Elektrisch stuurbevestigingssysteem (EPS) Controlelampje .....	111, 596
ECON-modus .....	114	Voedingssysteem.....	107	EPS-systeem (elektrische stuurbevestiging) .....	111, 596
Elektrisch stuurbevestigingssysteem (EPS).....	111, 596	Voertuigstabiliteitsassistentiesysteem (VSA).....	110	EV-contrôlelampje .....	107
EV .....	107	Voertuigstabiliteitsregeling (VSA) OFF.....	110, 390	Exterieur reinigen .....	560
Flipper voor vertraging .....	108	Waarschuwinglampje systeemmelding .....	114	Exterieurverzorging (reinen).....	560
Gereed.....	107	Waarschuwinglampje veiligheidsgordel.....	47, 109	Externe spiegels .....	204
Grootlicht.....	111	<b>D</b>		<b>F</b>	
Hill Descent Control-systeem .....	115	DAB.....	281	Filter	
Instelbare snelheidsbegrenzer .....	115	Dagrjlicht.....	189	Stof en pollen .....	555
Intelligente snelheidsbegrenzer.....	115	Dagteller .....	140, 142	Flipper voor vertraging.....	367
Laadsysteem 12V-accu .....	107, 593	Dagteller op nul zetten .....	140	FM/AM-radio .....	276
Laag brandstofpeil.....	109	De gewenste luchtuitlaat selecteren .....	242	Functie voor automatisch in- en uitklappen buitenspiegels .....	206
Lage bandenspanning/waarschuwingssysteem voor bandenspanning.....	112, 598	Diefstalpreventie audiosysteem .....	247	Functies.....	245
Lane Keeping Assist-systeem (LKAS) ....	116, 117	Dimfunctie		<b>G</b>	
Lichten aan .....	111	Achteruitkijkspiegel .....	203	Dimmen	
Mistlamp achter .....	112	Dimmen		Koplampen.....	183
Mistlamp voor .....	111	Display aanpassen.....	148	Display Audio .....	248
NORMAL-modus .....	114	Display Audio .....	248	Display instellen.....	270
Parkeerrem en remsysteem (amber).....	106, 597	Dimmen		Gebruikershandleiding in het voertuig .....	254
Parkeerrem en remsysteem (rood).....	104, 105, 595, 597	Koplampen.....	183	Gebruikershandleiding openen .....	254
Richtingaanwijzers en alarmknipperlichten.....	111	Display aanpassen.....	148	Geluid instellen .....	269

Gemiddeld brandstofverbruik .....	140
Gemiddelde snelheid .....	142
Gereedschappen .....	568
Gevaren van uitlaatgassen (koolmonoxide).....	98
Glas (verzorging).....	559, 561
Gordels (veiligheid).....	45
Groothoekcamera voorzijde .....	468

## H

Handschoenenkastje.....	222
Handsfree telefoonsysteem .....	318
Automatisch doorschakelen .....	329
Automatisch importeren van telefoonboek van mobiele telefoon en recente oproepen .....	328
Bellen .....	333
Beltoon.....	329
Beperkingen voor handmatige bediening.....	321
Display HFT-status.....	320
Favoriete contacten .....	330
HFT-knoppen.....	318
HFT-menu's .....	322
Oproep ontvangen .....	335
Opties tijdens het bellen .....	336
Scherf Telefooninstellingen .....	324
Telefooninstellingen.....	325
Helderheidsregeling (instrumentenpaneel).....	201
Herinnering achterbank .....	213
HFT (handsfree telefoon) .....	318
Hill Descent Control-systeem .....	374
Controlelampje.....	115

Hill Start Assist-systeem .....	361
Honda Sensing .....	31, 402
Hoofdsteunen .....	215
Hoogspanningsaccu .....	399
Huidige modus voor ACC met Low Speed Follow en het LKAS.....	134
Hybride voertuig e:HEV .....	13

## I

Identificatienummers.....	612
Benzinemotor, elektromotor en transmissie.....	612
Voertuigidentificatie.....	612
Informatie.....	148, 609
Inhoud rangschikken .....	148
Inschakelen van de voeding Wordt niet geactiveerd .....	583
Insluitpreventiesysteem .....	159
Instelbare functies.....	304, 311
Instelbare snelheidsbegrenzer .....	376
Controlelampje .....	115
Instrumentenpaneel .....	101
Helderheidsregeling .....	201
Intelligente snelheidsbegrenzer .....	382
Controlelampje .....	115
Interface voor bestuurdersinformatie .....	135
Display wijzigen .....	135
Interieur reinigen .....	558
Interieurverlichting .....	219
iPhone .....	338
iPod .....	284, 338

IR-werend glas.....	559
---------------------	-----

## J

Jashaakjes .....	224
Juridische informatie met betrekking tot Apple CarPlay/Android Auto .....	342

## K

Kantelfunctie buitenspiegel bij achteruitrijden .....	205
Kickdown .....	364
Kilometer teller .....	133
Kinderslot .....	162
Kinderzitje .....	73
Een bevestigingsband gebruiken .....	93
Grotere kinderen.....	95
Kinderzitje bevestigen met een heup-/schoudergordel.....	91
Kinderzitje kiezen.....	79
Kinderzitje voor baby's en peuters .....	76
Kinderzitje voor kleine kinderen.....	78
Naar achteren gericht kinderzitje.....	76
Zitverhogers .....	96
Kinderzitje kiezen .....	79
Klimaatregelsysteem .....	236
Automatische klimaatregeling gebruiken.....	236
Gesynchroniseerde modus .....	241
Luchtuitlaat .....	242
Modus veranderen .....	236
Recirculatie-/frisse-luchtmodus .....	238

Sensoren .....	243	Lampen vervangen .....	530	Meetinstrumenten, Meters .....	132
Stof- en pollenfilter .....	555	Achterlichten .....	531, 533	Meters .....	132
Voorrui en ruiten ontdooien .....	239	Achteruitrijlichten .....	533	Modificaties (en accessoires) .....	564
Klok .....	134, 150	Dagrijlicht .....	530	Motor .....	
Klok instellen .....	150	Hooggemonteerd remlicht .....	534	Als de 12V-accu leeg is .....	587
Knipperlichten voor inhalen .....	183	Kentekenplaatverlichting achter .....	534	Nummer .....	612
Knop POWER .....	180	Koplampen .....	530	Olie .....	520
Knop SOS annuleren .....	346	Lampen van actieve bochtenverlichting .....	530	Schakelaarzoemer .....	181, 182
Knop voor verwarmde buitenspiegel .....	199	Lampjes make-upspiegelverlichting .....	535	Motorkoelvloeistof .....	
Knop voorruitverwarming .....	200	Markeringslichten .....	530	Oververhitting .....	591
Koelsysteem .....	524	Mistlamp achter .....	533	Motorolie .....	520
Radiator bijvullen .....	526	Mistlampen vóór .....	530	Aanbevolen motorolie .....	520
Reservetank bijvullen .....	524	Remlichten .....	531	Bijvullen .....	523
Koelvloeistof (motor) .....		Richtingaanwijzer vóór .....	530	Controleren .....	522
Oververhitting .....	591	Richtingaanwijzers achter .....	531	Waarschuwing lage motoroliedruk .....	593
Koolmonoxidegas .....	98	Zijrichtingaanwijzers/ waarschuwingsknipperlichten .....	530	MP3/WMA/AAC .....	287
Koplampen .....	183	Lampspecificaties .....	610	<b>N</b>	
Actieve bochtenverlichting .....	190	Lane Keeping Assist System (LKAS) .....		Navigatie .....	143
Automatisch grootlicht .....	193	Controlelampje (amber) .....	116	Noodoproep (eCall) .....	344
Bediening .....	183	Lane Keeping Assist-systeem (LKAS) .....	441	Automatische noodoproep .....	344
Dimmen .....	183	Lege accu .....	587	Handmatige noodoproep .....	346
Regelaar .....	192	Lekke band .....	569	Noodstopsignaal .....	480
Richten .....	530	Lekke band tijdelijk repareren .....	569	Nummers (identificatie) .....	612
Krachtoverbrenging/Weergave motorstatus/ Laadniveaumeter hoogspanningsaccu .....	138	Lichten .....			
Krikpunten .....	582	Verlichting bagageruimte .....	221	<b>O</b>	
Kruipen .....	364	Luchtdruk .....	611	Olie (motor) .....	520
<b>L</b>		Luchtuitlaat .....	242	Aanbevolen motorolie .....	520
Lage acculading .....	593	<b>M</b>		Bijvullen .....	523
Lage bevestigingspunten .....	87	Make-upspiegels .....	11	Controlelampje lage motoroliedruk .....	593
Lage signaalsterkte afstandsbediening .....	153	Maximaal toegestane gewicht .....	355	Controleren .....	522

Viscositeit .....	520	Parkeersensorsysteem .....	483	Radio Data System (RDS).....	279
<b>Onderhoud</b> .....	145, 499	Peilstok (motorolie) .....	522	RDS (Radio Data System).....	279
12V-accu .....	546	<b>Portieren</b> .....	151	<b>Remregeling lage snelheid</b> .....	417
Afstandsbediening .....	552	Insluitpreventiesysteem .....	159	<b>Remsysteem</b> .....	471
Banden .....	541	Portieren van binnenuit vergrendelen/ ontgrendelen .....	160	Antiblokkeersysteem (ABS).....	478
Klimaatregeling .....	554	Portieren van buitenaf vergrendelen/ ontgrendelen .....	154	Automatic Brake Hold .....	475
Koelsysteem .....	524	Sleutels .....	151	Controlelampje .....	104, 105, 106, 595, 597
Lampen vervangen .....	530	<b>Portieren ontgrendelen</b> .....	154	Parkeerrem .....	471
Olie .....	522	<b>Portieren van buitenaf vergrendelen/ ontgrendelen</b> .....	154	Remondersteuningssysteem .....	479
Onder de motorkap .....	517	<b>POWER/CHARGE-meter</b> .....	132	Vloeistof .....	528
Onderhoudsherinneringssysteem .....	504	<b>Probleemoplossing</b> .....		Voetrem.....	474
Radiateur .....	526	Schakelhendel kan niet worden bewogen ....	590	<b>Richtingaanwijzers</b> .....	
Reinigen .....	558	<b>Problemen oplossen</b> .....	567	Controlelampjes (instrumentenpaneel) .....	111
Remvloeistof .....	528	Achterportier openen lukt niet .....	36, 162	<b>Richtlijnen voor het rijden met uw SUV</b> .....	362
Transmissievloeistof .....	527	Doorgebrande .....		<b>Richtlijnen voor off-road</b> .....	357
Veiligheid .....	501	zekering.....	600, 601, 602, 603, 604	<b>Rijden</b> .....	351
Voorzorgsmaatregelen.....	500	Lawaai bij het remmen.....	37	Remmen .....	471
<b>Onderhoudsherinneringssysteem</b> .....	504	Oververhitting.....	591	Schakelen .....	365
<b>Ontwaseming</b> .....	199	Rempedaal trilt .....	35	Transmissie .....	364
<b>Opbergvakken</b> .....	222	Slepen in noodsituaties .....	606	<b>Rijmodusschakelaar</b> .....	371
<b>Open Source-licenties</b> .....	341	Voedingssysteem start niet.....	583	<b>Road Departure Mitigation</b> .....	453
<b>Openen/sluiten</b> .....		Waarschuwingslampjes.....	102	Aan en uit.....	456
Achterklep.....	163	Zoemer klinkt bij het openen van een portier.....	36	Controlelampje Road Departure Mitigation gereed voor assistentie .....	117
Elektrisch bediende ruiten.....	177	<b>R</b> .....		<b>Ruiten (openen en sluiten)</b> .....	177
Motorkap .....	518	<b>Radarsensoren</b> .....	470	<b>Ruitensproeiers</b> .....	196
<b>Overige comfortvoorzieningen</b> .....		<b>Radiateur</b> .....	526	Schakelaar .....	196
in interieur .....	229	<b>Radio (AM/FM)</b> .....	276	Vloeistof toevoegen/bijvullen.....	529
<b>Oververhitting</b> .....	591			<b>Ruitenwissers en -sproeiers</b> .....	196
<b>Overzicht Conformiteitsverklaring</b> .....	655			Achter.....	198
				Voor .....	196
				<b>Ruitenwissers met automatisch interval</b> .....	197
<b>P</b> .....					
Parkeerrem.....	471				

**S**

Schakelaars			
(rondom het stuurwiel).....	6, 7, 8,	180	
Schakelaars kaartleeslampje .....		220	
Schakelen (transmissie) .....		365	
Schakelhendel.....		27	
Bediening.....		27	
Kan niet worden bewogen.....		590	
Ontgrendelen.....		590	
Slepen in noodsituaties.....		606	
Sleutelloos insluitpreventiesysteem .....		159	
Sleutelnummerplaatje.....		152	
Sleutels.....		151	
Achterportier openen lukt niet .....		162	
Afstandsbediening .....		157	
Insluitpreventie.....		159	
Nummerplaatje .....		152	
Typen en functies.....		151	
Slijtage-indicatoren (band).....		542	
Snelheid & tijd.....		141	
Snelheidsalarm .....		144	
Snelheidsbegrenzer, instelbaar .....		376	
Snelheidsbegrenzer, intelligent .....		382	
Snelheidsmeter .....		132	
SOS-knop.....		346	
Specificaties .....		610	
Spiegel met hydrofiele coating .....		563	
Spiegels .....		203	
Achteruitkijkspiegel.....		203	
Afstellen.....		203	
Buiten .....		204	
SRS-airbags (airbags).....		60	
Startblokkeringsysteem .....		174	
Controlelampje.....		113	
Starten met startkabels .....		587	
Stoelen .....		207	
Achterbank .....		210	
Stoelverwarming .....		235	
Verstellen .....		207	
Verwarming voorstoelen.....		235	
Voorstoelen.....		207	
Stoelverwarming .....		235	
Stoelverwarmingen (voor) .....		235	
Stof- en pollenfilter .....		555	
Stoppen .....		481	
Storingsindicatielampje.....	107,	594	
Stuurwiel.....		202	
Afstellen.....		202	
Stuurwielverwarming .....		234	
Super UV-werend glas .....		559	
Supervergrendeling .....		176	
Systeemupdates.....		271	
<b>T</b>			
Tabel smeermiddelspecificaties .....		611	
Tanken.....		495	
Benzine .....	495,	610	
Brandstofmeter .....		132	
Controlelampje laag brandstofpeil .....		109	
Telefoon .....		143	
Temperatuur .....			
Weergave buitentemperatuur.....		133	
Temperatuursensor .....		133	
Tijd (instelling).....		150	
Tijdelijke reparatiekit (TRK) .....		569	
Transmissie .....	364,	365	
Bediening van de schakelhendel.....		365	
Kickdown .....		364	
Kruipen .....		364	
Nummer .....		612	
Schakelhendel kan niet worden bewogen....		590	
Vloeistof .....		527	
Werking .....		27	
TRK (tijdelijke reparatiekit) .....		569	
<b>U</b>			
Uitparkeermonitor.....		488	
Uitschakelingssysteem van airbag van voorpassagier .....		63	
USB-flashdrives.....		287, 338	
USB-poorten.....		251	
<b>V</b>			
Veilig rijden .....		39	
Veiligheid van kinderen .....		73	
Kindersloten .....		162	
Veiligheidsgordels.....	45,	145	
Automatische veiligheidsgordelspanners .....		49	
Controle .....		56	
Kinderzitje bevestigen met een heup-/schoudergordel .....		91	
Vastgespen .....		50	
Verankeringspunt op schouderhoogte instellen .....		52	
Waarschuwing.....		47	

Waarschuwingslampje .....	47, 48, 109	<b>Vervangen</b>		Wisserbladen .....	536
Zwangere vrouwen .....	55	12V-accu .....	549	<b>Voorruit en ruiten ontdooien</b> .....	239
<b>Veiligheidsmelding</b> .....	0	Batterij van de afstandsbediening.....	552	<b>Voorstoelen</b> .....	207
<b>Veiligheidsondersteuning</b> .....	146	Lampen .....	530	Verstellen .....	208
Controlelampje (amber) .....	117, 118, 119	Wisserbladrubber achterruit.....	539	<b>Voorzorgsmaatregelen tijdens het rijden</b> ....	362
Controlelampje (groen/grijs).....	119	Wisserbladrubber voorruit.....	536	Regen .....	363
<b>Veiligheidsstickers</b> .....	99	Zekeringen.....	600, 601, 602, 603, 604	<b>VSA (voertuigstabiliteitsregeling)</b> .....	389
<b>Verankeringspunt op schouderhoogte</b>		<b>Verwarming voorstoelen</b> .....	235		
instellen .....	52	<b>Viscositeit (olie)</b> .....	520, 611		
<b>Vergrendelen/ontgrendelen</b> .....	151	<b>Vloeistoffen</b>		<b>W</b>	
Kindersloten .....	162	Koelsysteem.....	524	<b>Waarschuwing laag motoroliepeil</b> .....	599
Met een sleutel.....	158	Rem .....	528	<b>Waarschuwing lage motoroliedruk</b> .....	593
Sleutels.....	151	Vooruitsproeier.....	529	<b>Waarschuwing minder remkracht</b> .....	594
Van binnenuit.....	160	<b>Voeding inschakelen</b> .....	359	<b>Waarschuwings- en informatiemelding</b> .....	120
Van buitenaf.....	154	Als de 12V-accu leeg is .....	587	<b>Waarschuwingslampje aan/knippert</b> .....	593
<b>Verkeersbordenherkenningssysteem</b> .....	134, 461	<b>Voedingssysteem</b>		<b>Waarschuwingsstickers</b> .....	99
<b>Verlichting</b> .....	183, 530	Start niet.....	583	<b>Waarschuwingssysteem voor</b>	
Controlelampje grootlicht .....	111	<b>Voertuig slepen</b>		bandenspanning.....	392
Controlelampje lichten aan .....	111	Noodsituatie .....	606	Controlelampje .....	112, 598
Dagrijlicht.....	189	<b>Voertuigidentificatienummers</b> .....	612	Kalibratie .....	392
Interieur.....	219	<b>Voertuigstabiliteitsregeling (VSA)</b> .....	389	<b>Wanneer u de achterklep niet kunt</b>	
Lampen vervangen .....	530	Controlelampje UIT .....	110	openen .....	607
Lichtschakelaars.....	183	Knop OFF.....	390	<b>Waterafstotend glas</b> .....	561
Mistlamp .....	187	Systeemplampje.....	110	<b>Watt</b> .....	610
Mistlampen vóór.....	187	<b>Voetrem</b> .....	474	<b>Weergave buitentemperatuur</b> .....	133
<b>Verlichtingsregeling</b> .....	201	<b>Voorgescreven brandstof</b> .....	495, 610	<b>Werking spraakbediening</b> .....	255
<b>Vermogen/laden</b> .....	137	<b>Voorportieren van binnenuit</b>		Algemene opdrachten .....	256
<b>Versleten banden</b> .....	541	ontgrendelen.....	21	Audio-opdrachten .....	256
<b>Verstellen</b>		<b>Voorruit</b> .....	196	Lijstopdrachten .....	257
Armsteun .....	218	Ontdooien/ontwasemen .....	199, 239	Navigatie-opdrachten.....	257
Hoofdsteunen.....	215	Reinigen .....	559, 561	Scherm Spraakactivering .....	256
Voorstoelen .....	208	Ruitenwissers en -sproeiers .....	196	Spraakherkenning .....	255
<b>Verstreken tijd</b> .....	142	Sproeiervloeistof .....	529	Standaardopdrachten.....	257

Telefoonopdrachten .....	256
Wettelijke bepalingen .....	613
Wi-Fi-verbinding .....	294
Winterbanden .....	545
Sneeuwkettingen .....	545
<b>Wissers en sproeiers</b>	
ruitwissers met automatisch interval .....	197
Wisserbladen controleren en vervangen .....	536
WMA .....	287

## Z

Zekeringen .....	600
Controleren en vervangen .....	605
Locaties .....	600, 601, 602, 603, 604
Zijairbags .....	66
Zijgordijnairbags .....	68
Zitverhogers (voor kinderen) .....	96
Zonneklep .....	229
Zuinigheidsmeter .....	133
Zwangere vrouwen .....	55