







CIVIC *TYPE R*

In deze handleiding wordt bepaalde informatie voorafgegaan door het symbool **ATTENTIE**. Deze informatie is bedoeld om u te helpen bij het voorkomen van schade aan het voertuig, andere eigendommen en het milieu.

De symbolen    op stickers die op het voertuig zijn geplakt, zijn er om u eraan te herinneren dat u deze handleiding moet lezen voor een goede en veilige bediening van het voertuig.

  heeft verschillende kleuren om het volgende aan te geven: gevaar (rood), waarschuwing (oranje) of let op (amber).

 **Veiligheidsstickers** BLZ. 96

## Enkele woorden over veiligheid

---





Uw veiligheid en de veiligheid van anderen is zeer belangrijk. Het veilig gebruiken van dit voertuig is een belangrijke verantwoordelijkheid.

Om u te helpen de juiste beslissingen te nemen op het gebied van veiligheid, bieden we u gebruiksp procedures en andere informatie op stickers en in deze handleiding aan. Deze informatie waarschuwt u voor potentiële gevaren waardoor u of anderen letsel zouden kunnen oplopen.

Uiteraard is het niet praktisch of zelfs mogelijk u voor alle gevaren te waarschuwen die verband houden met het gebruik en het onderhoud van het voertuig. U dient uit te gaan van uw eigen gezonde beoordelingsvermogen.

U treft deze belangrijke veiligheidsinformatie in verschillende vormen aan, waaronder:

- **Veiligheidsstickers** - op het voertuig.
- **Veiligheidsmeldingen** - voorafgegaan door een veiligheidswaarschuwingssymbool  en een van de drie signaalwoorden: **GEVAAR**, **WAARSCHUWING** of **LET OP**. Deze signaalwoorden betekenen:

 <b>GEVAAR</b>	Indien u de instructies niet opvolgt, ZULT u ERNSTIG of DODELIJK LETSEL oplopen.
 <b>WAARSCHUWING</b>	Indien u de instructies niet opvolgt, KUNT u ERNSTIG of DODELIJK LETSEL oplopen.
 <b>WAARSCHUWING</b>	Indien u de instructies niet opvolgt, KUNT u ERNSTIG of DODELIJK LETSEL oplopen.
 <b>LET OP</b>	Indien u de instructies niet opvolgt, KUNT u LETSEL oplopen.

- **Veiligheidsopschriften** - zoals Belangrijke veiligheidsmaatregelen.
- **Hoofdstuk Veiligheid** - zoals Veilig rijden.
- **Instructies** - het juiste en veilige gebruik van het voertuig.

Deze handleiding bevat een grote hoeveelheid belangrijke veiligheidsinformatie - lees haar aandachtig door.



### **Incidentrecorders**

Uw voertuig is uitgerust met meerdere voorzieningen waar in het algemeen naar verwezen wordt als incidentrecorders. Deze leggen verscheidene typen real-time voertuiggegevens vast, zoals het opblazen van SRS-airbags of het falen van SRS-systeemcomponenten.

Deze gegevens behoren toe aan de eigenaar van het voertuig en zijn niet toegankelijk voor anderen, behalve als dit wettelijk verplicht is of met toestemming van de eigenaar van het voertuig. Deze gegevens kunnen worden benaderd door Honda, haar geautoriseerde dealers en erkende reparateurs, werknemers, vertegenwoordigers en aannemers met uitsluitend als doel technische diagnose, onderzoek en ontwikkeling van het voertuig.

### **Diagnostische onderhoudsrecorders**

Uw voertuig is uitgerust met een onderhoudssysteem dat informatie opslaat over aandrijflijnprestaties en rijomstandigheden. Deze gegevens kunnen gebruikt worden door technici om het voertuig te diagnosticeren, repareren en onderhouden. Deze gegevens kunnen door niemand anders benaderd worden, behalve als dit wettelijk verplicht is of met toestemming van de eigenaar van het voertuig.

Deze gegevens kunnen worden benaderd door Honda, haar geautoriseerde dealers en erkende reparateurs, werknemers, vertegenwoordigers en aannemers met uitsluitend als doel technische diagnose, onderzoek en ontwikkeling van het voertuig.

### **Digital Key\***

Ga voor meer informatie over Digital Key naar de onderstaande URL.

*<https://hondanews.eu/eulen/corporate/media/photos/69919/honda-motor-europe-bracknell-headquarters>*

\* Niet beschikbaar op alle modellen

## **Bepalingen en voorwaarde voor de toepassing van de gebruikershandleiding\***

### Algemeen

Met deze toepassing kan uw display-audio automatisch zoeken naar updates van de gebruikershandleiding die specifiek zijn voor uw voertuig en display-audio, telkens wanneer de voeding van het voertuig wordt ingeschakeld. Deze toepassing verzendt periodiek een beperkte hoeveelheid voertuig- en apparaatgegevens naar onze servers: Voertuigidentificatienummer (VIN), serienummer van hardware van display-audio, voorkeurstaal, IP-adres (Internet Protocol), transactielogboek (waarschuwingen voor of weergaven van updates, downloads en installatie van updates, gebruik van de gebruikershandleiding), enz. Wanneer de toepassing een update op de server vindt, wordt u gevraagd deze te downloaden en te installeren.

Wanneer uw display-audio op onze servers zoekt naar updates, bieden wij u automatisch de mogelijkheid om de gebruikershandleiding bij te werken. We houden ook een logboek bij van de updates die op onze servers zijn geïnstalleerd.

### Uw persoonlijke gegevens

Indien de bovengenoemde informatie die wordt verzonden naar Honda, persoonlijke informatie in uw regio omvat, dient u er rekening mee te houden dat deze informatie wordt behandeld in strikte overeenstemming met de regels en voorschriften die in deze kennisgeving worden beschreven en de toepasselijke wetgeving inzake gegevensbescherming.

De voorwaarden van ons privacybeleid zijn ter referentie in deze voorwaarden opgenomen en op uw gebruik van systeemupdates is het privacybeleid van toepassing. Ons privacybeleid bevat informatie over de manier waarop wij en eventuele derden persoonlijke gegevens verwerken die wij van u verzamelen of die u ons via het hulpprogramma verstrekt. (Zie de Honda-website (<https://www.privacynotice.honda.eu>) voor meer informatie.)

Honda verzamelt en gebruikt uw persoonlijke gegevens en slaat deze op om de hieronder genoemde redenen: Indien noodzakelijk voor de legitieme belangen van Honda, zoals hieronder vermeld, en indien uw rechten op het gebied van gegevensbescherming geen prioriteit hebben boven onze belangen. om updates van de gebruikershandleiding aan u te leveren; om ons in staat te stellen de toepassing en services van de gebruikershandleiding te verbeteren en te optimaliseren; om te reageren op vragen en klachten van gebruikers; en voor interne administratie.

Bescherming van onze legitieme zakelijke belangen en wettelijke rechten. Dit omvat, maar is niet beperkt tot, het gebruik in verband met naleving, regelgeving, auditing, juridische claims (inclusief openbaarmaking van dergelijke informatie in verband met juridische processen of rechtszaken) en andere vereisten voor ethiek en nalevingsrapportage

Honda zal ook persoonlijke gegevens converteren naar anonieme gegevens en deze gebruiken (gewoonlijk op geaggregeerde statistische basis) voor marktonderzoeken en analyses, ter verbetering van de gebruikershandleiding, voor het analyseren van trends en voor het beoordelen van het succes van releases van software-updates. Samen gevoegde persoonlijke gegevens identificeren u of een andere gebruiker van de gebruikershandleiding niet persoonlijk.

Honda kan deze gegevens delen met Honda's wereldwijde supportorganisatie of gelieerde Honda-bedrijven of andere derden die door Honda zijn aangetrokken om ondersteunende diensten te verlenen in verband met systeemondersteuning.

\* Niet beschikbaar op alle modellen

## Algemene voorwaarden voor systeemupdates\*

### Algemeen

Uw voertuig is uitgerust met een toepassing waarmee uw display-audio automatisch kan zoeken naar software-updates van Honda die specifiek zijn voor uw display-audio en de aangesloten apparaten hiervan (aanvankelijk om de één (1) week via Wi-Fi of om de vier (4) weken via de telematica-regeleenheid (TCU)\*. Query's kunnen vaak of minder vaak optreden als gevolg van internetstoringen, hernieuwde pogingen, directe gebruikersactie, WAP-push van de server of een wijziging in het querybeleid op de Honda-servers). Deze toepassing verzendt regelmatig een beperkte hoeveelheid voertuig- en apparaatgegevens (voertuigidentificatienummer (VIN), MT-identificatienummer (modeltype), hardware- en softwareonderdeelnummer, serienummer, softwareversie, voorkeurstaal, IP-adres (Internet Protocol), transactielogboek (weergave van waarschuwingen of updates, downloads en installatie van updates, softwarestatus), enz.) naar onze servers. Wanneer de toepassing een update op de server vindt, vraagt de toepassing in eerste instantie om toestemming om de update te downloaden en installeren. U kunt instellen om deze updates automatisch te downloaden en te installeren of u kunt ervoor kiezen het systeem handmatig bij te werken, als deze opties beschikbaar zijn in uw instellingenmenu.

Wanneer uw Display Audio op onze servers zoekt naar updates of waarschuwingen, bieden wij u automatisch de mogelijkheid om uw apparaten bij te werken of de update of waarschuwing rechtstreeks naar uw Display Audio te verzenden. U kunt instellen om deze updates automatisch te downloaden en te installeren of u kunt ervoor kiezen het systeem handmatig bij te werken, als deze opties beschikbaar zijn in uw instellingenmenu.

### Uw persoonlijke gegevens

Indien de bovengenoemde informatie die wordt verzonden naar Honda, persoonlijke informatie in uw regio omvat, dient u er rekening mee te houden dat deze informatie wordt behandeld in strikte overeenstemming met de regels en voorschriften die in deze kennisgeving worden beschreven en de toepasselijke wetgeving inzake gegevensbescherming.

De voorwaarden van onze privacyverklaring zijn ter referentie in deze voorwaarden opgenomen en op uw gebruik van systeemupdates is de privacyverklaring van toepassing. Onze privacyverklaring bevat informatie over de manier waarop wij en eventuele derden persoonlijke gegevens verwerken die wij van u verzamelen of die u ons via de toepassing verstrekt. Zie de Honda-website voor meer informatie.

Honda verzamelt en gebruikt uw persoonlijke gegevens en slaat deze op om de hieronder genoemde redenen:

- om de systeemupdates en gerelateerde services aan u te leveren;
- om ons in staat te stellen de producten en services voor systeemupdates te verbeteren en te optimaliseren;
- om te reageren op vragen en klachten van gebruikers; en voor interne administratie.
- indien noodzakelijk voor de legitieme belangen van Honda, zoals hieronder vermeld, en indien uw rechten op het gebied van gegevensbescherming geen prioriteit hebben boven onze belangen.

Bescherming van onze legitieme zakelijke belangen en wettelijke rechten omvat, maar is niet beperkt tot, het gebruik in verband met naleving, regelgeving, auditing, juridische claims (inclusief openbaarmaking van dergelijke informatie in verband met juridische processen of rechtszaken) en andere vereisten voor ethiek en nalevingsrapportage.

Honda zal ook persoonlijke gegevens converteren naar anonieme gegevens en deze gebruiken (gewoonlijk op geaggregeerde statistische basis) voor marktonderzoeken en analyses, ter verbetering van de systeemupdates, voor het analyseren van trends en voor het beoordelen van het succes van releases van software-updates. Samengevoegde persoonlijke gegevens identificeren u of een andere gebruiker van de systeemupdates niet persoonlijk.

Honda kan deze gegevens delen met Honda's wereldwijde supportorganisatie of gelieerde Honda-bedrijven of andere derden die door Honda zijn aangetrokken om ondersteunende diensten te verlenen in verband met systeemondersteuning.

\* Niet beschikbaar op alle modellen



Deze gebruikershandleiding moet als permanent onderdeel van het voertuig worden beschouwd en moet daarom bij de verkoop van het voertuig worden meegeleverd.

Deze gebruikershandleiding beschrijft alle modellen van het voertuig. Het is mogelijk dat u beschrijvingen van uitrustingsdetails en functies tegenkomt, die niet op uw specifieke model aanwezig zijn.

De afbeeldingen in deze gebruikershandleiding (inclusief de voorkant) die kenmerken, apparatuur en audio-/informatiescherm en meterschermen weergeven, zijn slechts voorbeelden en zijn mogelijk niet representatief voor uw specifieke model.

De informatie en de specificaties in deze publicatie waren geldig op het moment van de goedkeuring tot drukken. Honda Motor Co., Ltd. behoudt zich echter het recht voor de specificaties of het ontwerp op elk ogenblik te beëindigen of te wijzigen zonder aankondiging en zonder dat zulks leidt tot enige verplichting.

Hoewel deze handleiding van toepassing is op zowel modellen met stuur rechts als links, verwijzen de illustraties in deze handleiding voornamelijk naar modellen met stuur links.

## ➤ **Veilig rijden** BLZ. 35

Voor veilig rijden BLZ. 36      Veiligheidsgordels BLZ. 40      Airbags BLZ. 51

## ➤ **Instrumentenpaneel** BLZ. 97

Controlelampjes BLZ. 98      Meters en de interface voor bestuurdersinformatie BLZ. 129

## ➤ **Bedieningselementen** BLZ. 159

Klok BLZ. 160      Portieren vergrendelen en ontgrendelen BLZ. 161  
Schakelaars rondom het stuurwiel bedienen BLZ. 185  
Verwarmingssysteem \* BLZ. 225      Klimaatregelsysteem \* BLZ. 231

## ➤ **Functies** BLZ. 239

Audiosysteem BLZ. 240      Display Audio BLZ. 242  
Noodoproep (eCall) BLZ. 367      Aanbeveling tanken \* BLZ. 372

## ➤ **Rijden** BLZ. 373

Vóór het rijden BLZ. 374      Aanhanger/caravan trekken BLZ. 378      Tijdens het rijden BLZ. 379  
Achteruitrijcamera voor multi-weergave BLZ. 517      Tanken BLZ. 519

## ➤ **Onderhoud** BLZ. 525

Voordat onderhoud wordt verricht BLZ. 526      Onderhoudsherinneringssysteem \* BLZ. 531  
Onderhoud onder de motorkap BLZ. 546      Lampen vervangen BLZ. 559  
Accu BLZ. 576      Verzorging van de afstandsbediening BLZ. 582  
Accessoires en modificaties BLZ. 593

## ➤ **Onverwachte gebeurtenissen** BLZ. 595

Gereedschappen      Bij een lekke band BLZ. 598      Hanteren van de krik BLZ. 621  
BLZ. 596  
Oververhitting BLZ. 628      Controlelampje gaat branden/knipperen BLZ. 630  
Als u de achterklep niet kunt openen BLZ. 646

## ➤ **Informatie** BLZ. 647

Specificaties BLZ. 648      Identificatienummers BLZ. 650  
Open Source-licentie BLZ. 700

# Inhoud

Pop-upmotorkapsysteem BLZ. 67    Veiligheid van kinderen BLZ. 70    Gevaren van uitlaatgassen BLZ. 95    Veiligheidsstickers BLZ. 96

Achterklep BLZ. 173    Beveiligingssysteem BLZ. 176    Ruiten BLZ. 183  
Spiegels BLZ. 202    Stoelen BLZ. 205    Comfortvoorzieningen interieur BLZ. 212

Audio-foutmeldingen BLZ. 330    Algemene informatie over het audiosysteem BLZ. 331    Honda LogR BLZ. 341

Honda Sensing BLZ. 430    Remmen BLZ. 497    Uw voertuig parkeren BLZ. 507  
Brandstofverbruik en CO<sub>2</sub>-uitstoot BLZ. 522    Voertuig met turbomotor BLZ. 523

Oliecontrolesysteem\* BLZ. 536    Onderhoudsschema\* BLZ. 541  
Wisserbladen controleren en onderhouden BLZ. 567    Banden controleren en onderhouden BLZ. 570  
Onderhoud verwarmingssysteem\*/klimaatregelsysteem\* BLZ. 584    Reinigen BLZ. 587

Motor start niet BLZ. 622    Als de accu leeg is BLZ. 625  
Zekeringen    Slepen in noodsituaties BLZ. 644    Wanneer u de brandstoftankklep niet kunt ontgrendelen BLZ. 645  
BLZ. 637

Apparaten die radiogolven uitzenden\* BLZ. 651    Overzicht Conformiteitsverklaring\* BLZ. 695

Verkorte handleiding BLZ. 6

Veilig rijden BLZ. 35

Instrumentenpaneel BLZ. 97

Bedieningselementen BLZ. 159

Functies BLZ. 239

Rijden BLZ. 373

Onderhoud BLZ. 525

Onverwachte gebeurtenissen BLZ. 595

Informatie BLZ. 647

Index BLZ. 701

# Visuele index

Modellen met het stuur links

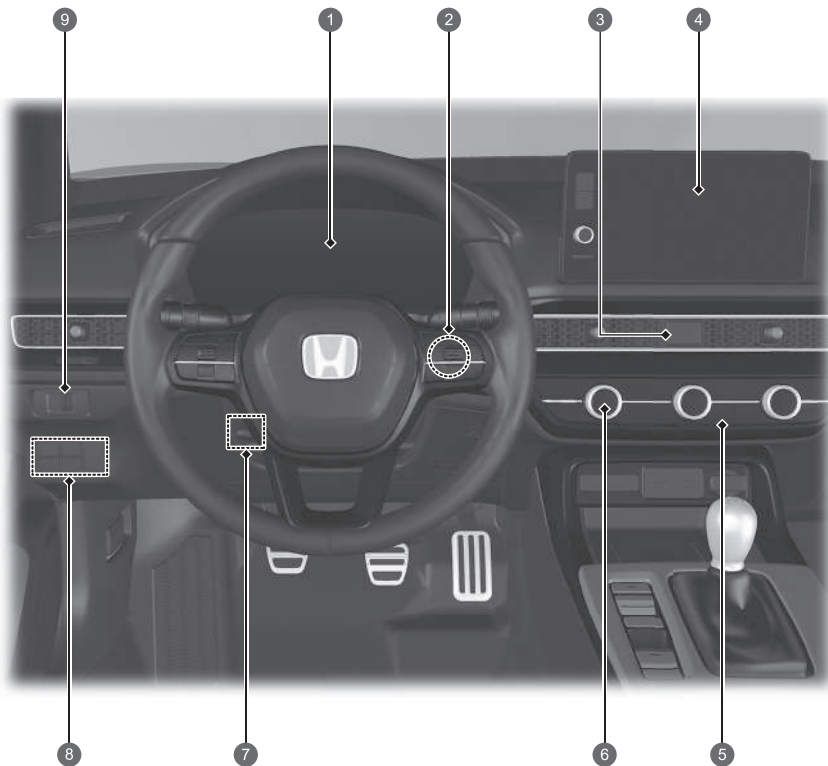

- 1 Controlelampjes ➔ BLZ. 98  
Meters ➔ BLZ. 129  
Interface voor bestuurdersinformatie ➔ BLZ. 134, 139
- 2 Knop ENGINE START/STOP ➔ BLZ. 185
- 3 Alarmknipperlichtknop
- 4 Audiosysteem ➔ BLZ. 240  
Navigatiesysteem\*  
➔ Zie de handleiding van het navigatiesysteem
- 5 Achterruitverwarming ➔ BLZ. 200  
Knop voor verwarmde buitenspiegel\* ➔ BLZ. 200
- 6 Klimaatregelsysteem\* ➔ BLZ. 231  
Verwarmingssysteem\* ➔ BLZ. 225
- 7 Stuurwielverstelling ➔ BLZ. 201
- 8 Knop  (voertuigstabiliteitsassistentiesysteem (VSA) OFF) ➔ BLZ. 416  
Knop parkeersensorsysteem\* ➔ BLZ. 509  
Schakelaar veiligheidsondersteuning  
➔ BLZ. 427, 438, 452
- 9 Helderheidsregeling ➔ BLZ. 199



**Modellen met het stuur rechts**

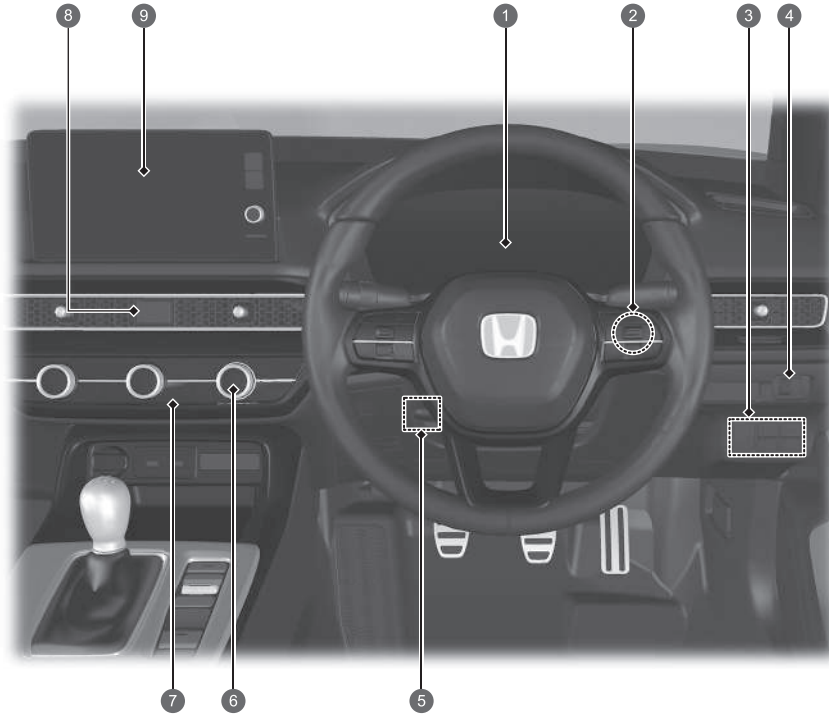

- 1 **Controlelampjes** ➔ BLZ. 98
- Meters** ➔ BLZ. 129
- Interface voor bestuurdersinformatie** ➔ BLZ. 134, 139
- 2 **Knop ENGINE START/STOP** ➔ BLZ. 185
- 3 **Knop (voertuigstabiliteitsassistentiesysteem (VSA) OFF)** ➔ BLZ. 416
- Schakelaar veiligheidsondersteuning**  
➔ BLZ. 427, 438, 452
- Knop parkeersensorsysteem\*** ➔ BLZ. 509
- 4 **Helderheidsregeling** ➔ BLZ. 199
- 5 **Stuurwielverstelling** ➔ BLZ. 201
- 6 **Klimaatregelsysteem\*** ➔ BLZ. 231
- Verwarmingssysteem\*** ➔ BLZ. 225
- 7 **Achterrautverwarming** ➔ BLZ. 200
- Knop voor verwarmde buitenspiegel\*** ➔ BLZ. 200
- 8 **Alarmknipperlichtknop**
- 9 **Audiosysteem** ➔ BLZ. 240
- Navigatiesysteem\***  
➔ Zie de handleiding van het navigatiesysteem

\* Niet beschikbaar op alle modellen

# Visuele index

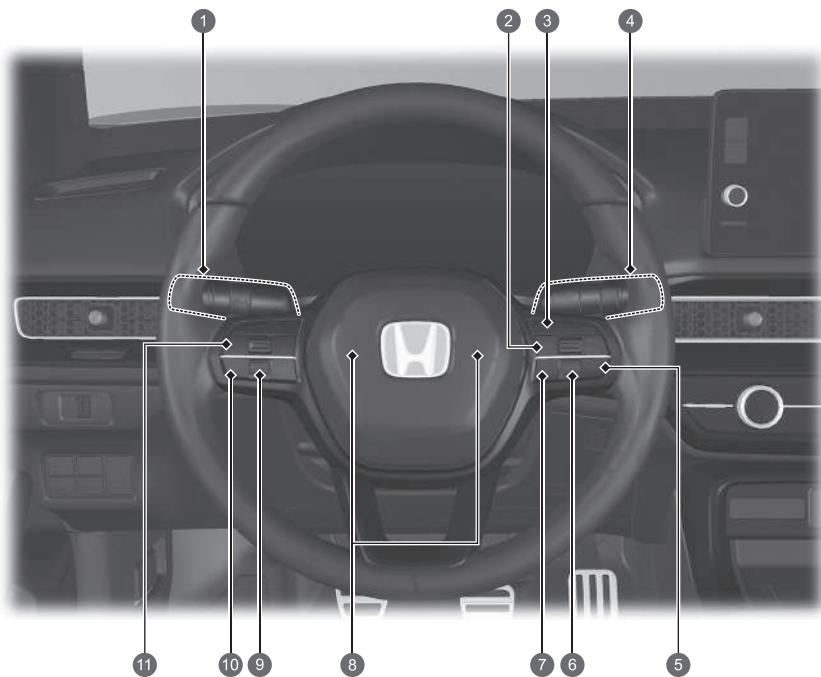

- 1 Koplampen/richtingaanwijzers → BLZ. 188, 190  
Mistlamp achter → BLZ. 192
- 2 Knop LIM → BLZ. 402, 408, 458
- 3 Knoppen van adaptive cruise control (ACC)  
→ BLZ. 457
- 4 Ruitenwissers/sproeiers → BLZ. 196
- 5 Knop Lane Keeping Assist System (LKAS)  
→ BLZ. 478
- 6 Rechter selectiewieltje → BLZ. 139
- 7 Afstandsknop → BLZ. 470
- 8 Claxon (druk op het gedeelte rondom )
- 9 Selectiewieltje links → BLZ. 134
- 10 Knoppen spraakbediening → BLZ. 249
- 11 Afstandsbediening van het audiosysteem → BLZ. 246  
Knoppen handsfree telefoonsysteem → BLZ. 312

## Modellen met het stuur links

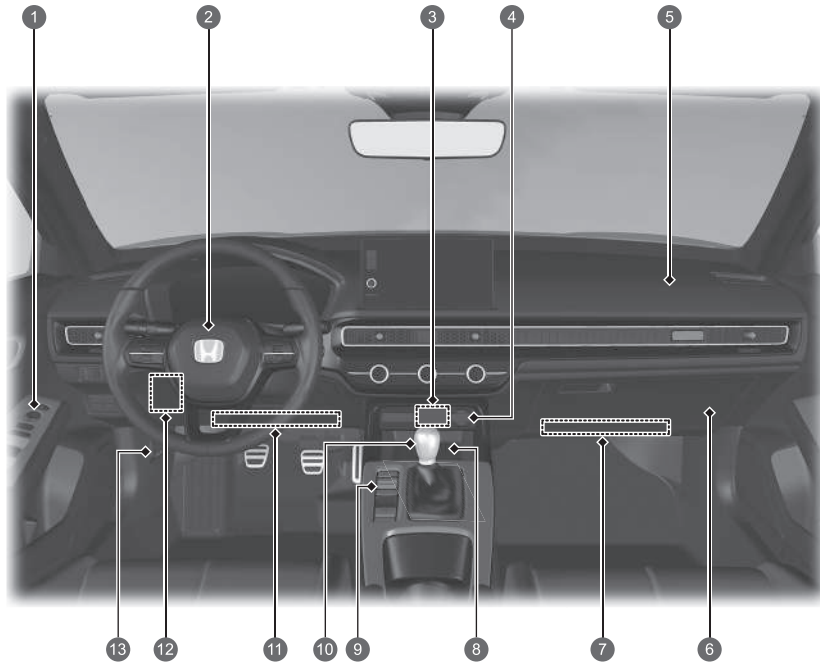

- 1 Buitenspiegelschakelaars ➔ BLZ. 204  
 Hoofdschakelaar portiervergrendeling ➔ BLZ. 171  
 Schakelaars elektrisch bediende ruiten ➔ BLZ. 183
- 2 Bestuurdersairbag voor ➔ BLZ. 53
- 3 USB-poorten ➔ BLZ. 245
- 4 Accessoiresvoeding ➔ BLZ. 221
- 5 Airbag voorpassagier ➔ BLZ. 53
- 6 Handschoenenkastje ➔ BLZ. 213
- 7 Knie-airbag aan passagierszijde ➔ BLZ. 56
- 8 Draadloze oplader ➔ BLZ. 222
- 9 Rijmodus­schakelaar ➔ BLZ. 395  
 Knop +R ➔ BLZ. 396  
 Schakelaar van de elektronische parkeerrem  
 ➔ BLZ. 497  
 Knop Automatic Brake Hold ➔ BLZ. 500  
 Knop OFF van stop-/start­stelsel ➔ BLZ. 390
- 10 Schakelhendel ➔ BLZ. 384
- 11 Knie-airbag bestuurder ➔ BLZ. 56
- 12 Zekeringenkast interieur ➔ BLZ. 639
- 13 Hendel motorkapontgrendeling ➔ BLZ. 547



# Visuele index

Modellen met het stuur rechts

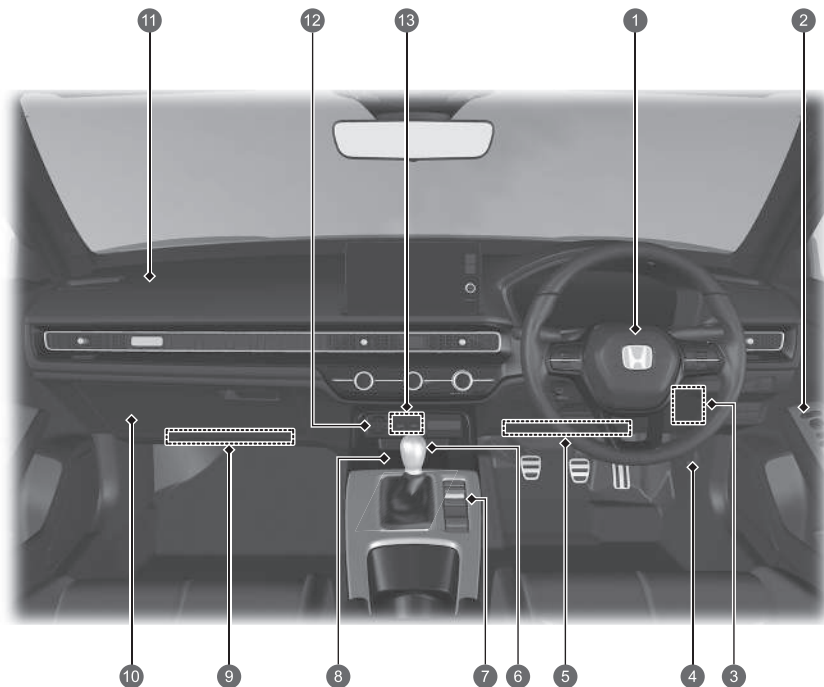

- 1 Bestuurdersairbag voor ➔BLZ. 53
- 2 Buitenspiegelschakelaars ➔BLZ. 204
- Hoofdschakelaar portiervergrendeling ➔BLZ. 171
- Schakelaars elektrisch bediende ruiten ➔BLZ. 183
- 3 Zekeringenkast interieur ➔BLZ. 639
- 4 Hendel motorkapontgrendeling ➔BLZ. 547
- 5 Knie-airbag bestuurder ➔BLZ. 56
- 6 Schakelhendel ➔BLZ. 384
- 7 Rijmodusshakelaar ➔BLZ. 395
- Knop +R ➔BLZ. 396
- Knop OFF van stop-/startstelsel ➔BLZ. 390
- Schakelaar van de elektronische parkeerrem ➔BLZ. 497
- Knop Automatic Brake Hold ➔BLZ. 500
- 8 Draadloze oplader ➔BLZ. 222
- 9 Knie-airbag aan passagierszijde ➔BLZ. 56
- 10 Handschoenenkastje ➔BLZ. 213
- 11 Passagiersairbag voor ➔BLZ. 53
- 12 Accessoiresvoeding ➔BLZ. 221
- 13 USB-poorten ➔BLZ. 245

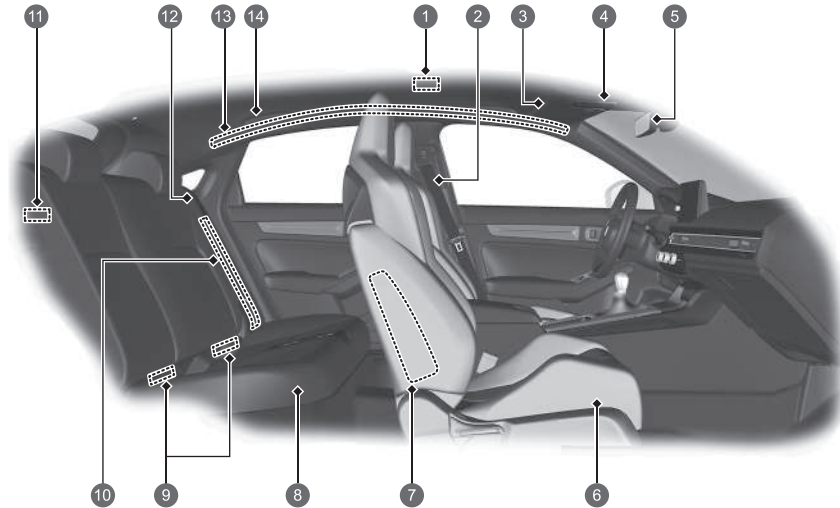

- 1 Plafondverlichting ➔ BLZ 212
- 2 Veiligheidsgordels ➔ BLZ 40
- 3 Zonnekleppen  
Make-upspiegels
- 4 Kaartleeslampjes ➔ BLZ 212  
Knop ultrasone/kantelsensor OFF\* ➔ BLZ 179  
Knop SOS ➔ BLZ 369
- 5 Achteruitkijkspiegel ➔ BLZ 202
- 6 Voorstoel ➔ BLZ 205
- 7 Zijairbags voor ➔ BLZ 60
- 8 Achterbank ➔ BLZ 208
- 9 Lage ankerpunten voor de bevestiging van kinderzitjes ➔ BLZ 83
- 10 Zijairbags achter ➔ BLZ 60
- 11 Verlichting bagageruimte
- 12 Veiligheidsgordel (kinderzitje bevestigen) ➔ BLZ 88  
Veiligheidsgordel voor bevestiging van een kinderzitje ➔ BLZ 90
- 13 Zijgordijnairbags ➔ BLZ 63
- 14 Handgreep  
Jashaakje ➔ BLZ 217

# Visuele index

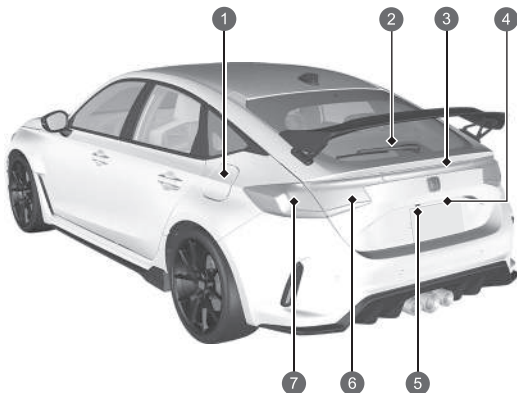
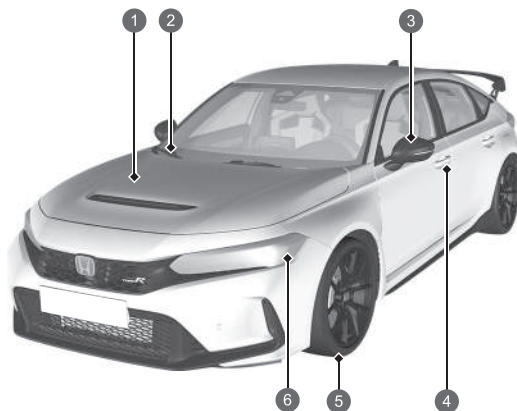





- 1 Onderhoud onder de motorkap ➔ BLZ. 546
- 2 Voorruitwipers ➔ BLZ. 196, 567
- 3 Elektrisch bediende buitenspiegels ➔ BLZ. 204  
Zijrichtingaanwijzers ➔ BLZ. 190, 559
- 4 Vergrendelings-ontgrendelingsregeling portier ➔ BLZ. 164
- 5 Banden ➔ BLZ. 570, 598
- 6 Koplampen ➔ BLZ. 188, 559  
Parkeerverlichting/dagrijlicht ➔ BLZ. 188, 192, 559  
Richtingaanwijzers voor ➔ BLZ. 190, 559

- 1 Tanken ➔ BLZ. 520
- 2 Ruitenwischer achter\* ➔ BLZ. 198, 569
- 3 Hooggemonteerd remlicht ➔ BLZ. 564
- 4 De achterklep openen/sluiten ➔ BLZ. 173  
Ontgrendelingsknop achterklep ➔ BLZ. 174  
Kentekenplaatverlichting achter ➔ BLZ. 564
- 5 Achteruitrijcamera voor multi-weergave ➔ BLZ. 517
- 6 Achterlichten ➔ BLZ. 563  
Achteruitrijlichten ➔ BLZ. 563  
Mistlamp achter ➔ BLZ. 192, 564
- 7 Rem-/achterlichten ➔ BLZ. 560  
Richtingaanwijzers achter ➔ BLZ. 560

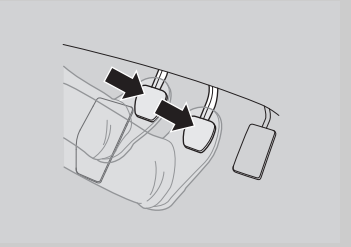

# Start-/stopsysteem

Om zuiniger met brandstof om te gaan, stopt en start de motor zoals hieronder wordt beschreven. Wanneer het stop-/startstelsel is ingeschakeld, gaat het controlelampje (groen) van het stop-/startstelsel branden.  **BLZ. 388**

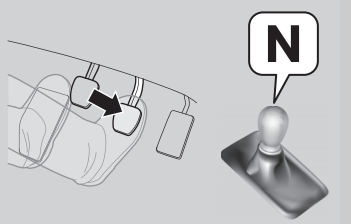
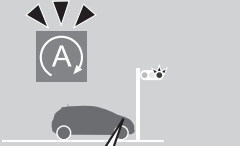
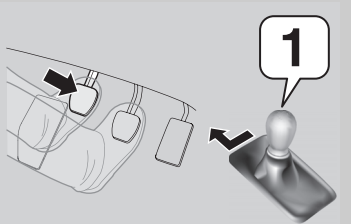
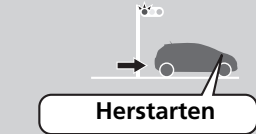
Bij	Handgeschakelde transmissie	Motorstatus
Afremmen 	<ol style="list-style-type: none"><li>1. Trap het rempedaal in.</li><li>2. Trap het koppelingspedaal volledig in.</li></ol> 	 <b>Aan</b>
Stoppen 	<ul style="list-style-type: none"><li>• Blijf het rempedaal intrappen.</li><li>• Zet de schakelselectie in <b>N</b>.</li><li>• Laat het koppelingspedaal los.</li></ul> 	 <b>Uit</b>
Rijden	<ol style="list-style-type: none"><li>1. Trap het koppelingspedaal opnieuw volledig in.</li><li>2. Zet de schakelselectie in <b>1</b>.</li><li>3. Trap het gaspedaal in om het rijden te hervatten.</li></ol> 	 <b>Herstarten</b>

# Veilig rijden **↔BLZ. 35**

## Airbags **↔BLZ. 51**

- Uw voertuig is uitgerust met airbags, die u en uw passagiers beschermen tijdens een gematigde tot krachtige botsing.

## Veiligheid van kinderen **↔BLZ. 70**

- Alle kinderen jonger dan 12 jaar dienen op de achterbank te zitten.
- Kleine kinderen dienen goed te worden vastgegespt in een naar voren gericht kinderzitje.
- Baby's en peuters dienen goed te worden vastgegespt in een naar achteren gericht kinderzitje op de achterbank.

## Gevaren van uitlaatgassen **↔BLZ. 95**

- Uw voertuig stoot gevaarlijke uitlaatgassen uit, die koolmonoxide bevatten. Laat de motor niet draaien in afgesloten ruimten waar koolmonoxidegas zich kan verzamelen.

## Veiligheidsgordels **↔BLZ. 40**

- Gesp uw veiligheidsgordel vast en ga zo ver mogelijk naar achteren op de stoel zitten.
- Controleer of uw passagiers hun veiligheidsgordels correct dragen.

## Controlelijst vóór het rijden **↔BLZ. 374**

- Controleer voor het rijden of de voorstoelen, het stuurwiel en de spiegels op de juiste wijze zijn afgesteld.



Gesp uw heupgordel zo laag mogelijk vast.

# Instrumentenpaneel [↔BLZ. 97](#)

## Controlelampjes [↔BLZ. 98](#) /Meters [↔BLZ. 129](#) /Interface voor bestuurdersinformatie [↔BLZ. 134, 139](#)

- U kunt de meterweergave wijzigen.

➤ Meterweergave wijzigen [↔BLZ. 157](#)

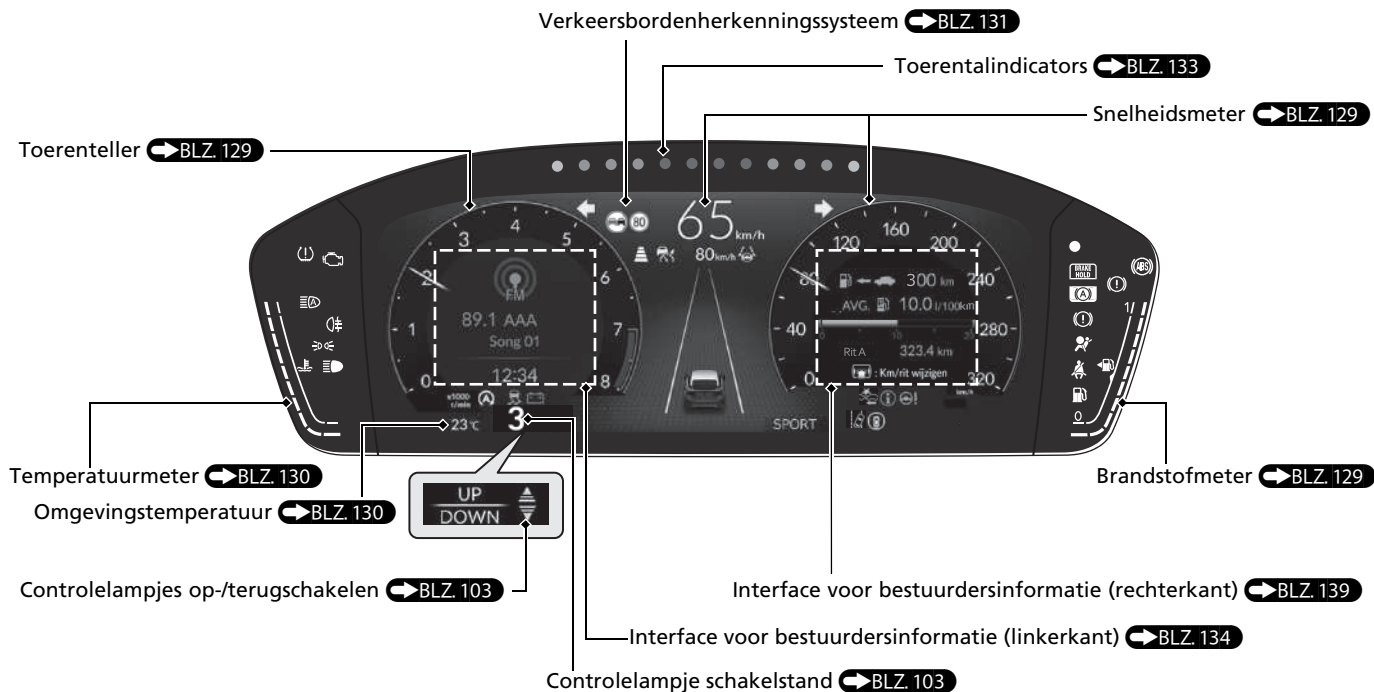

- Bij gebruik van de +R-meter

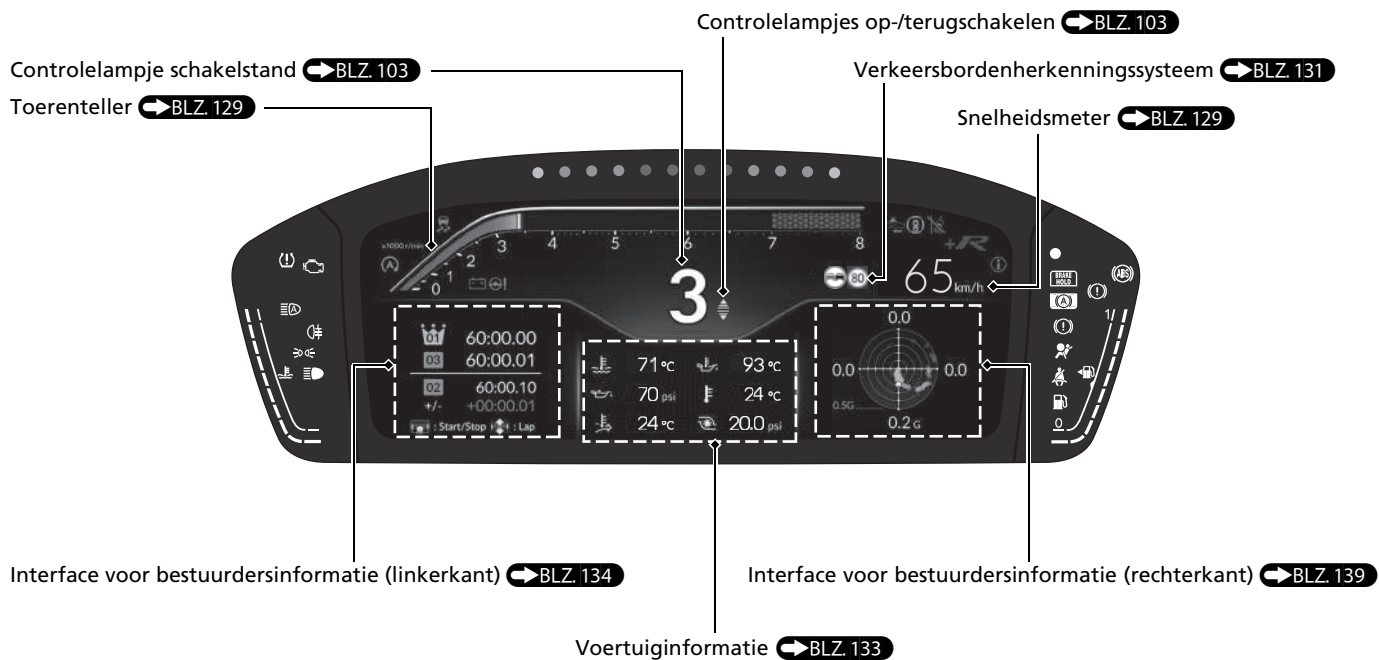

# Bedienings- elementen

➔BLZ. 159

## Klok

➔BLZ. 160

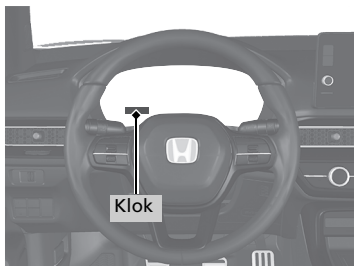

## Knop ENGINE START/STOP

➔BLZ. 185

- Druk op de knop om de voedingsmodus van het voertuig te wijzigen.

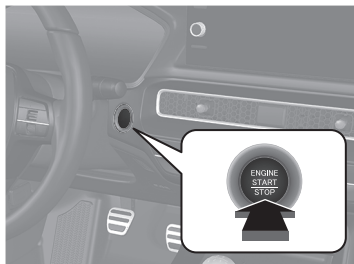

## Richtingaanwijzers

➔BLZ. 190

Bedieningshendel richtingaanwijzers

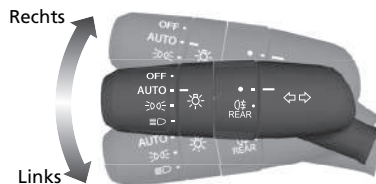

## Verlichting

➔BLZ. 188

Lichtschakelaars

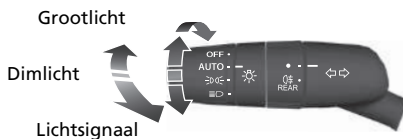

## Wissers en sproeiers

➔BLZ. 196

Bedieningshendel wissers/sproeiers

Afstelring

- ⊖: lage gevoeligheid
- ⊕: hoge gevoeligheid

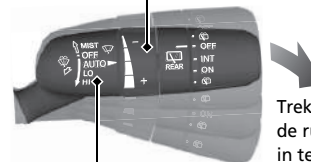

Trek naar u toe om de ruitensproeier in te schakelen.

MIST

OFF

AUTO: snelheid wissers varieert automatisch

LO: langzaam wissers

HI: snel wissers

AUTO moet voorafgaand aan de volgende situaties altijd op OFF worden gezet om ernstige schade aan het wissersysteem te voorkomen:

- Reinigen van de voorruit
- Door een wasstraat rijden
- Geen regen

## Stuurwiel BLZ. 201

- Om het stuurwiel te verstellen, duwt u de afstelhendel naar beneden en zet u het stuurwiel in de gewenste positie, waarna u de hendel terugduwt in de vergrendelde stand.

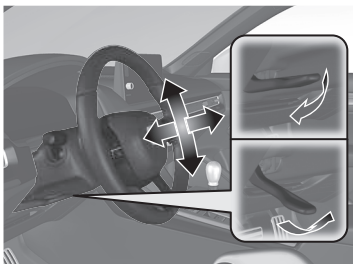

## Voorportieren van binnenuit ontgrendelen

 BLZ. 170

- Trek aan de binnenhandgreep van het voorportier om dit tegelijkertijd te ontgrendelen en te openen.

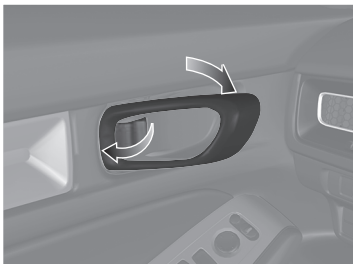

## Achterklep BLZ. 173

Ontgrendelingsknop  
achterklep

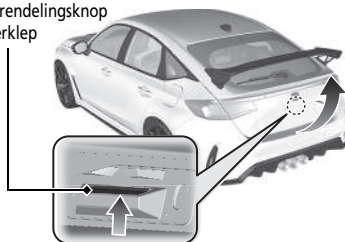

- Druk op de ontgrendelingsknop van de achterklep om deze te ontgrendelen en til de achterklep op wanneer u de afstandsbediening bij u draagt.

## Elektrisch bediende portierspiegels

 BLZ. 204

- Zet, met de voedingsmodus in de stand AAN, de keuzeschakelaar op L of R.
- Druk op de overeenkomstige rand van de instelschakelaar om de spiegel te verstellen.
- Druk op de inklapknop\* om de buitenspiegels in of uit te klappen.

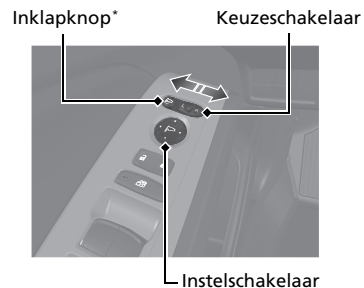





## Elektrisch bediende ruiten

➔ BLZ 183

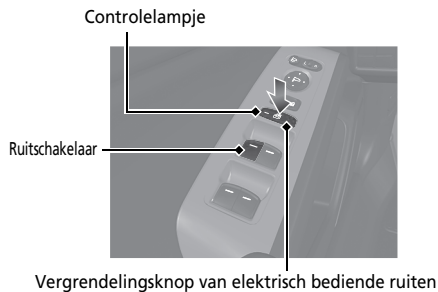
- Open en sluit, met de voedingsmodus in de stand AAN, de elektrisch bediende ruiten.
- Als de vergrendelingsknop van de elektrisch bediende ruiten in de uitgeschakelde stand staat, kunnen alle passagiersruiten met hun eigen schakelaars geopend en gesloten worden.
- Als de vergrendelingsknop van de elektrisch bediende ruiten in de ingeschakelde stand staat (controlelampje aan), zijn de schakelaars van alle passagiersruiten geblokkeerd.



## Verwarmingssysteem\*

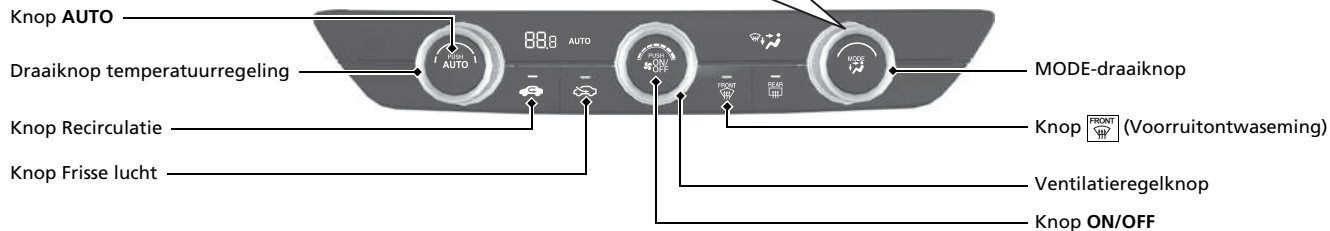
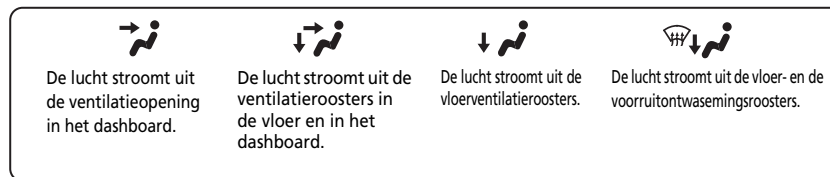

- Druk op de knop **AUTO** om het verwarmingssysteem te activeren.
- Druk op de knop  om het systeem in of uit te schakelen.
- Druk op de knop  om de voorruit te ontdooien.

### Modellen met het stuur links

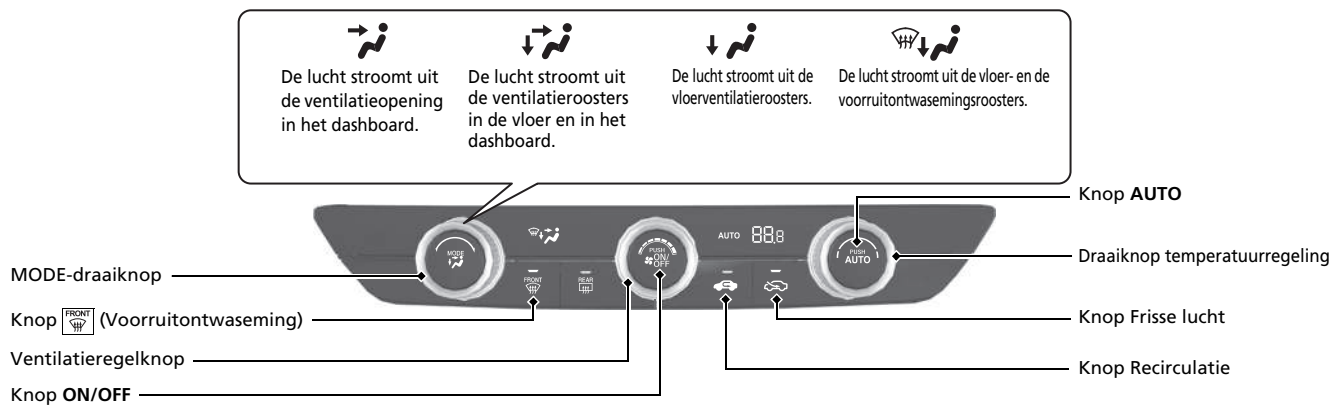



# Klimaatregelsysteem\* BLZ.231

- Druk op de knop **AUTO** om het klimaatregelsysteem te activeren.
- Druk op de knop  om het systeem in of uit te schakelen.
- Druk op de knop  om de voorruit te ontdooien.

Modellen met het stuur links

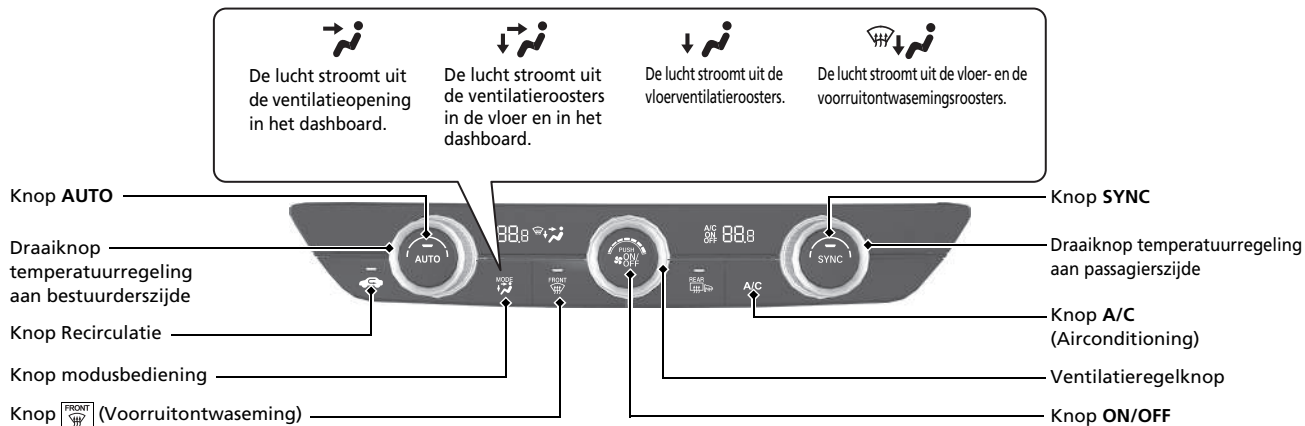

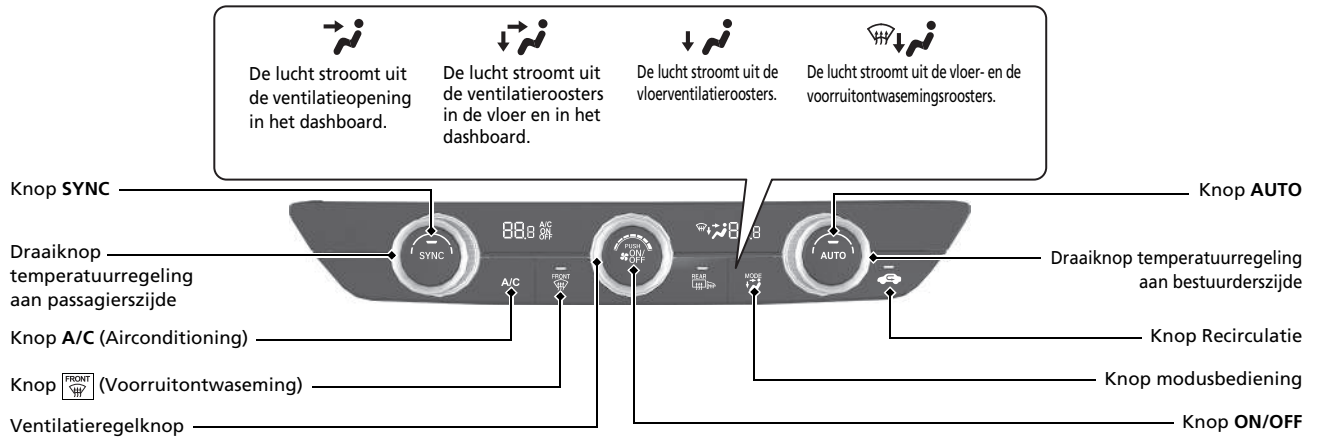

# Functies BLZ. 239

## Audiosysteem BLZ. 240

Voor de werking van het navigatiesysteem\*  Zie de handleiding van het navigatiesysteem



## Afstandsbediening van het audiosysteem → BLZ 246

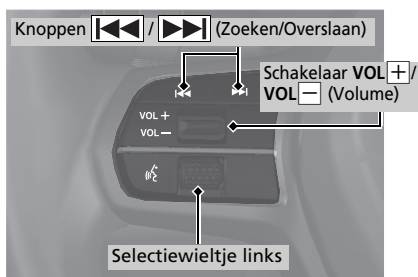

- **Schakelaar VOL+ / VOL- (Volume)**  
Druk op de knop om het volume omhoog/omlaag aan te passen.
- **Selectiewieltje links**  
Om de audiomodus te selecteren

**Draai het wielje omhoog of omlaag:** Draai het wielje omhoog of omlaag om door de audiomodi te bladeren en druk op het linker selectiewieltje:

Terug/Telefoon/FM/AM/Verkeer/DAB/iPod/USB/Apple CarPlay/Android Auto/Bluetooth® Audio/Aangepast

Afhankelijk van het verbonden apparaat kunnen de weergegeven modi worden gewijzigd.

- **Knoppen** (Left Arrow / Right Arrow) (Zoeken/Overslaan)  
Radio: Druk op (Left Arrow / Right Arrow) om een andere voorkeuzezender te kiezen.  
iPod, USB-apparaat, Bluetooth®-audio of smartphone-verbinding:  
Druk op (Left Arrow / Right Arrow) om naar het begin van het volgende nummer te gaan of naar het begin van het huidige nummer terug te keren.  
Radio: Houd (Left Arrow / Right Arrow) ingedrukt om een andere zender met sterk signaal te kiezen.  
USB-apparaat:  
Houd (Left Arrow / Right Arrow) ingedrukt om van map te veranderen.  
iPod: Houd (Left Arrow / Right Arrow) ingedrukt om een ander nummer te kiezen.

Afhankelijk van het aangesloten apparaat, kan de werking worden gewijzigd.

# Rijden BLZ. 373

## Handgeschakelde transmissie

 BLZ. 384

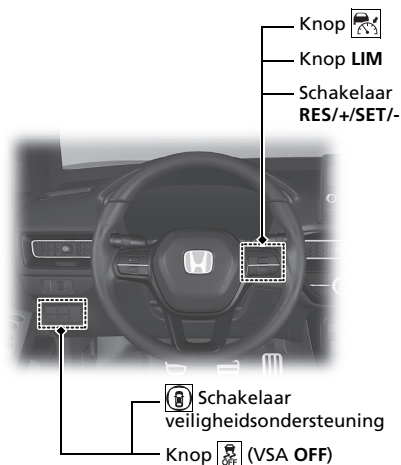

## CMBS Aan en Uit BLZ. 438

- Wanneer een mogelijke frontale botsing vermoedelijk onvermijdelijk is, kan het CMBS de voertuigsnelheid en de hevigheid van de botsing verminderen.
- Het CMBS wordt telkens ingeschakeld wanneer de motor wordt gestart.
- Om het CMBS in of uit te schakelen, gebruikt u de schakelaar voor veiligheidsondersteuning.

## VSA Aan en Uit BLZ. 416

- Het voertuigstabiliteitsassistentiesysteem (VSA) helpt bij het stabiliseren van het voertuig tijdens bochten en helpt bij het handhaven van tractie tijdens het versnellen op los of glad wegdek.
- VSA wordt automatisch ingeschakeld telkens wanneer de motor wordt gestart.
- Druk op de knop  (VSA OFF) en houd deze ingedrukt tot u een piepsignaal hoort om de VSA-functie gedeeltelijk uit te schakelen of terug te zetten naar volledig ingeschakeld.

## Waarschuwingssysteem voor bandenspanning

 BLZ. 420

- Detecteert een verandering in de conditie en algehele afmetingen van de banden als gevolg van een afname van de bandenspanning.
- Het waarschuwingssysteem voor bandenspanning wordt automatisch ingeschakeld wanneer de motor wordt gestart.
- Er moet een kalibratieprocedure worden uitgevoerd wanneer bepaalde omstandigheden optreden.

## Instelbare snelheidsbegrenzer

 BLZ. 402

Dit systeem laat u een maximumsnelheid instellen, die niet kan worden overschreden, zelfs al trapt u het gaspedaal in.

- Druk op de knop  om de instelbare snelheidsbegrenzer te gebruiken. Selecteer de instelbare snelheidsbegrenzer door op de knop LIM te drukken en druk vervolgens omhoog of omlaag op de knop RES/+SET/- wanneer het voertuig de gewenste snelheid bereikt.
- De snelheidslimiet van het voertuig kan worden ingesteld tussen ongeveer 30 km/h en ongeveer 320 km/h.



## Tanken BLZ 519

<b>Aanbevolen brandstof:</b>	<b>EN 228-normen benzine/gasohol</b> <b>Loodvrije premium benzine/gasohol tot E10 (90% benzine en 10% ethanol), research-octaangetal 95 of hoger</b>
<b>Brandstoftankinhoud:</b>	<b>47 l</b>

- 1** Ontgrendel het bestuurdersportier.  BLZ. 170
- 2** Druk op de rand van de brandstoftankklep om deze te openen.
- 3** Draai de brandstofvuldop langzaam los om deze te verwijderen.
- 4** Plaats de vuldop in de houder op de brandstoftankklep.
- 5** Draai na het tanken de vuldop vast totdat deze ten minste eenmaal klikt.

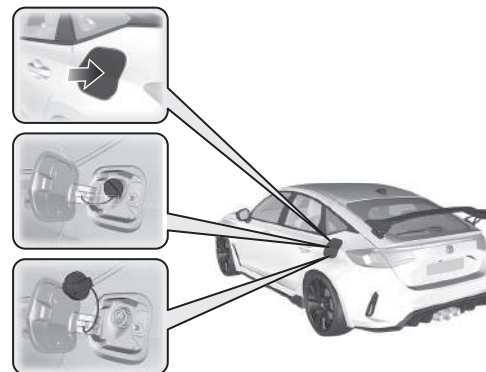

# Honda Sensing BLZ. 430

Biedt assistentie met functies zoals acceleratie, remmen en sturen om de belasting voor de bestuurder te verminderen en om botsingen te voorkomen of de ernst ervan te verminderen.

Honda Sensing heeft de volgende functies.

## Botsingsbeperkingssysteem (CMBS) BLZ. 434

Het systeem kan u helpen wanneer het bepaalt dat een risico bestaat dat uw voertuig botst tegen een voorligger (ook motorfietsen), een tegenligger, een voertuig dat nadert aan de zijkant, voetgangers of een fiets (rijdende fiets). Het CMBS is ontwikkeld om u te waarschuwen wanneer de kans op een botsing bestaat en om de voertuigsnelheid te verlagen om een botsing te voorkomen en de ernst van de botsing te minimaliseren.

## Road Departure Mitigation-systeem BLZ. 448

Waarschuwt en assisteert u wanneer het systeem vaststelt dat het risico bestaat dat uw voertuig per ongeluk over gedetecteerde rijstrookmarkeringen of de buitenste rand van het wegdek rijdt (tot in de gras- of grindrand) of een naderende tegenligger is gedetecteerd.

## Adaptive Cruise Control (ACC) BLZ. 457

Helpt bij het handhaven van een constante voertuigsnelheid en een ingestelde volgafstand tussen uw voertuig en het voertuig vóór u zonder dat u uw voet op het rempedaal of gaspedaal hoeft te houden.

## Intelligente snelheidsbegrenzer BLZ. 408

Stelt automatisch de snelheidslimiet in die gedetecteerd wordt door het verkeersbordenherkenningssysteem.

De snelheidslimiet kan niet worden overschreden, zelfs niet als u het gaspedaal intrapt. Als u het gaspedaal volledig intrapt, kan de snelheidslimiet worden overschreden.

## Lane Keeping Assist-systeem (LKAS) BLZ. 475

Helpt bij het sturen om te zorgen dat het voertuig in het midden van de gedetecteerde rijstrook blijft en waarschuwt via voelbare, hoorbare en visuele waarschuwingen dat het voertuig de rijstrook dreigt te verlaten.

## Verkeersbordenherkenningssysteem BLZ. 487

Herinnert u aan informatie van verkeersborden, zoals de snelheidslimiet of het feit dat inhalen verboden is, en waarschuwt u wanneer de snelheidslimiet wordt overschreden.

## Automatisch grootlicht BLZ. 193

De groothoekcamera vóór detecteert de lichtbronnen vóór het voertuig zoals de lichten van een voor- of tegenligger, of straatverlichting. Wanneer u in het donker rijdt, schakelt het systeem automatisch tussen dimlicht en grootlicht, afhankelijk van de situatie.

## Dodehoek-informatiesysteem\*

↔ BLZ 424

Als het systeem detecteert dat er voertuigen in de aangrenzende rijstroken uw voertuig van achteren naderen, gaat het betreffende controlelampje branden wanneer u van rijstrook verandert.

## Uitparkeermonitor\*

↔ BLZ 513

Controleert bij het achteruitrijden het gebied rondom de achterhoeken met behulp van de radarsensoren en waarschuwt als een naderend voertuig wordt gedetecteerd in het gebied rondom een van de achterhoeken. Het systeem is handig wanneer u achteruit uit een parkeerruimte wilt wegrijden.

## Parkeersensorsysteem\*

↔ BLZ 508

De hoek- en middensensoren controleren op obstakels rond uw voertuig en de zoemer, de interface voor bestuurdersinformatie en het audio-/informatiescherm informeren u over de geschatte afstand tussen uw voertuig en het obstakel.

## Driver Attention Monitor

↔ BLZ 146

De Driver Attention Monitor analyseert de stuurbewegingen om vast te stellen of de bestuurder op een slaperige of onoplettende manier rijdt. Als wordt bepaald dat op een dergelijke manier met het voertuig wordt gereden, wordt de mate van aandacht van de bestuurder weergegeven op de interface voor bestuurdersinformatie.

# Onderhoud [↔ BLZ. 525](#)

## Onder de motorkap [↔ BLZ. 546](#)

- Controleer motorolie, motorkoelvloeistof en ruitensproeiervloeistof. Vul de vloeistoffen indien nodig bij.
- Controleer de rem-/koppelingsvloeistof.
- Controleer maandelijks de accuconditie.

- 1 Trek aan de hendel van de motorkapontgrendeling onder het dashboard.

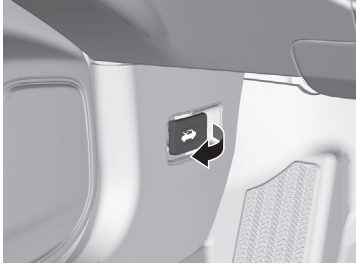

- 2 Zoek de hendel van de motorkapgrendel, duw de hendel naar de zijkant en til de motorkap op. Zodra u de motorkap enigszins hebt geopend, kunt u de hendel loslaten.

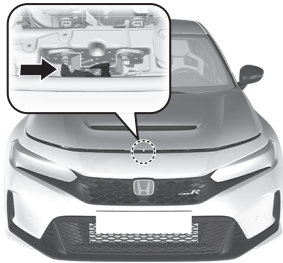

- 3 Sluit als u gereed bent de motorkap en zorg ervoor dat deze stevig is vergrendeld.

## Wisserbladen [↔ BLZ. 567](#)

- Wanneer u de ruitenwisserarmen vóór optilt, zet u ze in de onderhoudsstand voordat u ze optilt.
- Vervang de bladen indien deze strepen op de voorruit achterlaten of geluid maken.



## Verlichting [↔ BLZ. 559](#)

- Inspecteer regelmatig alle verlichting.

## Banden [↔ BLZ. 570](#)

- Inspecteer regelmatig de banden en de velgen.
- Controleer regelmatig de bandenspanning.
- Monteer in de winter winterbanden.

# Onverwachte gebeurtenissen ↔BLZ 595

## Lekke band ↔BLZ 598

- Parkeer op een veilige plek en repareer de lekke band met behulp van de bandenreparatiekit.

### Modellen met thuiscomer

- Parkeer op een veilige plek en vervang de lekke band door het reservewiel in de bagageruimte.



## Controlelampjes gaan aan

### ↔BLZ 630

- Ga na welk controlelampje brandt en raadpleeg de gebruikershandleiding.

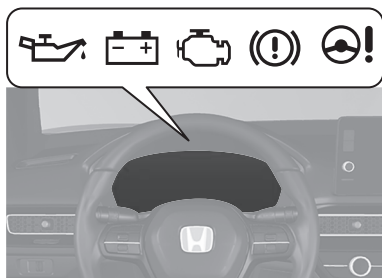

## Motor start niet ↔BLZ 622

- Is de accu leeg, gebruik dan een hulpaccu om de accu te laden.

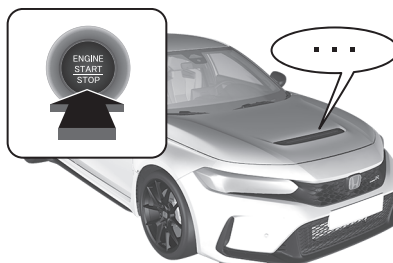

## Doorgebrande zekering

### ↔BLZ 637

- Controleer op doorgebrande zekeringen indien een elektrisch apparaat niet werkt.

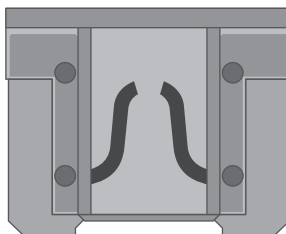

## Oververhitting ↔BLZ 628

- Parkeer op een veilige plek. Indien u geen stoom onder de motorkap ziet, opent u de motorkap en laat u de motor afkoelen.



## Slepen in noodsituaties

### ↔BLZ 644

- Bel een professionele sleepdienst indien uw voertuig weggesleept moet worden.



# Wat te doen als

**Q** De voedingsmodus verandert niet van **VOERTUIG UIT (STUURSLOT)** in **ACCESSOIRE**. Wat kan de oorzaak zijn?

**A**

- Het stuurwiel kan vergrendeld zijn.
- Beweeg het stuurwiel naar links en rechts nadat u de knop **ENGINE START/STOP** hebt ingedrukt.



**Q** Waardoor trilt het rempedaal licht bij het bedienen van de remmen?

**A** Dit kan optreden wanneer het ABS wordt geactiveerd; dit is geen aanwijzing dat er een probleem is. Trap het rempedaal stevig en gelijkmatig in. Bedien het rempedaal nooit pompend.

➤ Antilokkeersysteem (ABS) ➔ BLZ 504

**Q** Het achterportier kan niet van binnenuit het voertuig worden geopend. Wat kan de oorzaak zijn?

**A** Controleer of het kinderslot zich in de vergrendelde stand bevindt. Is dat het geval, open het achterportier dan met de portierhandgreep aan de buitenzijde. Voor het annuleren van deze functie schuift u de hendel omhoog in de ontgrendelde stand.

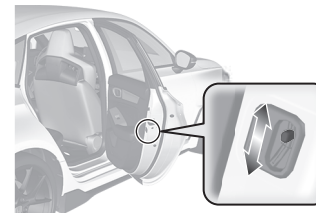



Waarom worden de portieren vergrendeld nadat ik ze heb ontgrendeld?



Indien u de portieren niet binnen 30 seconden opent, worden de portieren om veiligheidsredenen automatisch opnieuw vergrendeld.



Waarom klinkt de zoemer wanneer ik het bestuurdersportier open?



De zoemer klinkt wanneer:

- De voedingsmodus op ACCESSOIRE staat.
- De buitenverlichting is ingeschakeld.
- Het stop-/startstelsel is ingeschakeld.



Waarom klinkt de zoemer wanneer ik begin te rijden?



De zoemer klinkt wanneer de bestuurder en/of een passagier hun veiligheidsgordel niet dragen.



De parkeerrem wordt niet uitgeschakeld wanneer de schakelaar van de elektronische parkeerrem wordt ingedrukt. Wat kan de oorzaak zijn?



Druk op de schakelaar van de elektronische parkeerrem met het rempedaal ingetrapt.



Er brandt een amber controlelampje met een band en een uitroepteken. Wat betekent dat?



Het waarschuwingssysteem voor bandenspanning moet worden gecontroleerd. Wanneer u onlangs banden hebt opgepompt of verwisseld, moet u het systeem opnieuw kalibreren.

➤ **Waarschuwingssysteem voor bandenspanning**

➔ **BLZ. 420**



**De parkeerrem wordt niet automatisch uitgeschakeld wanneer het gaspedaal wordt ingetrapt. Wat kan de oorzaak zijn?**



- Gesp de veiligheidsgordel van de bestuurder vast.
- Controleer of de transmissie in de stand **N** staat. Als dat het geval is, selecteer dan een andere stand.



**Waarom hoor ik een piepend geluid wanneer ik het rempedaal bedien?**



Het is mogelijk dat de remblokken vervangen moeten worden. Laat het voertuig door een dealer controleren.



**Loodvrije benzine met een research-octaangetal (RON) van 98 of hoger wordt aanbevolen. Is het mogelijk om loodvrije benzine met een research-octaangetal (RON) van 95 of lager in dit voertuig te gebruiken?**



Het gebruik van benzine met een lager octaangetal kan metallische, kloppende geluiden in de motor veroorzaken en zal tot lagere motorprestaties leiden. Het gebruik van benzine met een research-octaangetal lager dan 91 kan tot schade aan de motor leiden.



# Veilig rijden

U vindt een groot aantal veiligheidsadviezen in dit hoofdstuk en in deze handleiding.

## Voor veilig rijden

Belangrijke veiligheidsmaatregelen .....	36
De veiligheidsdetails van uw voertuig .....	38
Veiligheidscontrolelijst .....	39

## Veiligheidsgordels

Over uw veiligheidsgordels .....	40
Veiligheidsgordels vastgespen .....	45
Inspectie van veiligheidsgordels .....	49
Bevestigingspunten .....	50

## Airbags

Onderdelen van het airbagsysteem .....	51
Typen airbags .....	53
Airbags voor (SRS) .....	53

Knie-airbags .....	56
Zijairbags .....	60
Zijgordijnairbags .....	63
Controlelampjes van airbagsysteem .....	65
Airbagverzorging .....	66

## Pop-upmotorkapsysteem

Over het pop-upmotorkapsysteem .....	67
Onderhoud van het pop-upmotorkapsysteem .....	69

## Veiligheid van kinderen

Kinderen in het voertuig beschermen .....	70
Veiligheid van baby's en kleine kinderen .....	73
Veiligheid van grotere kinderen .....	92

## Gevaren van uitlaatgassen

Koolmonoxidegas .....	95
-----------------------	----

## Veiligheidsstickers

Plaatsen van stickers .....	96
-----------------------------	----

De volgende pagina's geven uitleg over de veiligheidsdetails van het voertuig en hoe u hiervan op de juiste wijze gebruik maakt. De onderstaande veiligheidsmaatregelen zijn daarbij naar onze mening het belangrijkste.

## Belangrijke veiligheidsmaatregelen

### ■ Draag altijd uw veiligheidsgordel

Een veiligheidsgordel is uw beste bescherming in elk type aanrijding. Airbags zijn ontworpen als aanvulling op de veiligheidsgordels en niet als vervanging ervan. Dus zorg ervoor dat, ook al is uw voertuig met airbags uitgerust, u en uw passagiers altijd de veiligheidsgordels dragen en dat deze goed vastzitten.

### ■ Veiligheidssystemen voor kinderen

Kinderen die 12 jaar of jonger zijn, dienen correct aangegepast op de achterbank te zitten en niet op de stoel van de voorpassagier. Baby's en kleine kinderen dienen in een kinderzitje (met eigen gordelsysteem) vastgepast te worden. Grotere kinderen dienen gebruik te maken van een zitverhoger en een heup-/schoudergordel, totdat ze de veiligheidsgordel correct kunnen dragen zonder zitverhoger.

### ■ Houd rekening met de gevaren van airbags

Hoewel airbags levens kunnen redden, kunnen ze ook ernstig en zelfs dodelijk letsel veroorzaken aan inzittenden die op te korte afstand van de airbag zitten of die niet correct vastgepast zijn. Baby's, jonge kinderen en volwassenen van geringe lengte lopen de grootste risico's. Volg alle instructies en waarschuwingen in deze handleiding op.

### ■ Drink geen alcohol vóór of tijdens het rijden

Alcohol en verkeer gaan niet samen. Zelfs één glas alcohol kan uw vermogen om te reageren op veranderende omstandigheden al verminderen en uw reactietijd wordt trager met elk extra glas. Drink niet vóór of tijdens het rijden en laat ook uw vrienden niet drinken vóór of tijdens het rijden.

### » Belangrijke veiligheidsmaatregelen

In een groot aantal landen is het gebruik van een mobiele telefoon anders dan een handsfree toestel door de bestuurder tijdens het rijden verboden.

### ■ Besteed uw volledige aandacht aan uw taak om veilig te rijden

Het gebruik van een mobiele telefoon of andere activiteiten die u ervan weerhouden uw aandacht op de weg en op andere voertuigen en andere verkeersdeelnemers te richten, kunnen tot ongevallen leiden. Houd er rekening mee dat situaties snel kunnen veranderen en dat alleen u kunt beslissen wanneer het veilig is om enige aandacht van het rijden weg te nemen.

### ■ Houd u aan de aangegeven maximumsnelheid

Een te hoge snelheid is een belangrijke oorzaak van doden en gewonden in het verkeer. In zijn algemeenheid is naarmate de snelheid hoger is, het risico groter; ernstig letsel kan echter ook bij lage snelheden ontstaan. Rijd nooit sneller dan veilig is in de omstandigheden van het betreffende moment, ongeacht de aangegeven maximumsnelheid.

### ■ Houd het voertuig in veilige conditie

Een klapband of een mechanisch mankement kan uitermate gevaarlijk zijn. Om de kans op dergelijke problemen te verminderen, dient u de bandenspanning en -conditie regelmatig te controleren en dient u alle voorgeschreven onderhoud te laten uitvoeren.

### ■ Laat kinderen niet zonder toezicht in het voertuig achter

Kinderen, huisdieren en mensen die begeleiding nodig hebben en zonder toezicht worden achtergelaten in het voertuig, kunnen gewond raken als zij een of meer van de bedieningselementen van het voertuig activeren. Ze kunnen het voertuig ook in beweging zetten, wat kan leiden tot een botsing waardoor zij en/of andere personen gewond kunnen raken of zelfs dodelijk letsel kunnen oplopen. Ook kan, afhankelijk van de omgevingstemperatuur, de temperatuur van het interieur extreme niveaus bereiken, wat kan leiden tot ernstig of dodelijk letsel. Zelfs als het klimaatregelsysteem is ingeschakeld, mogen zij nooit zonder toezicht worden achtergelaten in het voertuig, omdat het verwarmingssysteem\* / klimaatregelsysteem\* op elk moment kan worden uitgeschakeld.

\* Niet beschikbaar op alle modellen

## De veiligheidsdetails van uw voertuig

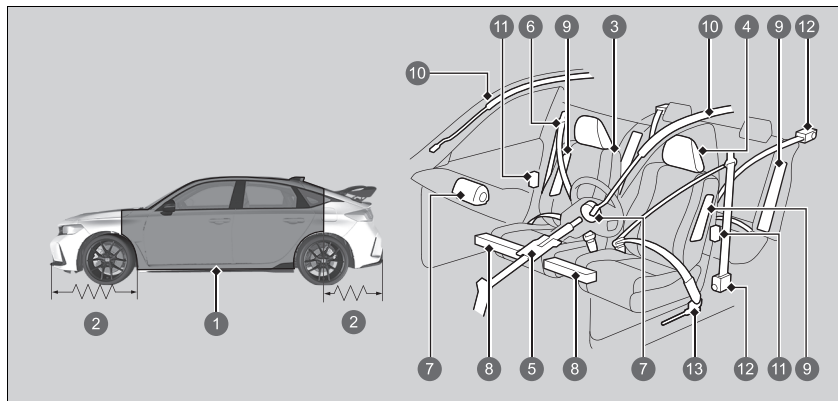

- 1 Veiligheidskooi
- 2 Kreukelzones
- 3 Stoelen en rugleuningen
- 4 Hoofdsteunen
- 5 Veiligheidsstuurkolom
- 6 Veiligheidsgordels
- 7 Airbags voor
- 8 Knie-airbags
- 9 Zijairbags
- 10 Zijgordijnairbags
- 11 Portiersloten
- 12 Veiligheidsgordelspanners
- 13 Buitenste heupgordelvoorspanners

De volgende controlelijst helpt u een actieve rol te spelen bij de bescherming van u en uw passagiers.

### ►► De veiligheidsdetails van uw voertuig

Uw voertuig is uitgerust met tal van functies die gezamenlijk bijdragen aan de bescherming van u en uw passagiers tijdens een ongeval.

Sommige van deze functies vereisen geen enkele actie van u. Zoals een stevig stalen geraamte dat een veiligheidskooi rondom de passagiersruimte vormt met kreukelzones aan voor- en achterzijde, een veiligheidsstuurkolom en veiligheidsgordelspanners, die de voorste en achterste veiligheidsgordels aan de buitenzijde tijdens een zwaar ongeval spannen.

U en uw passagiers kunnen uitsluitend optimaal van deze veiligheidsfuncties gebruikmaken, indien u in de juiste positie blijft zitten en altijd een veiligheidsgordel draagt. Sommige veiligheidsfuncties kunnen bij verkeerd gebruik zelfs bijdragen aan verwondingen.

## Veiligheidscontrolelijst

Maak er, in het belang van de veiligheid van u en uw passagiers, een gewoonte van om deze zaken voor elke rit te controleren.

- Stel uw stoel zodanig af dat u het voertuig goed kunt bedienen. Zorg ervoor dat de voorstoelen zo ver mogelijk naar achteren zijn geplaatst en u tegelijkertijd in staat bent het voertuig correct te besturen. Voorin zitten op te korte afstand van een airbag kan tijdens een ongeval tot ernstig of dodelijk letsel leiden.
  - **Stoelen** BLZ. 205
- Draag altijd uw veiligheidsgordel en draag deze altijd op correcte wijze. Controleer of alle passagiers hun veiligheidsgordel correct dragen.
  - **Veiligheidsgordels vastgespen** BLZ. 45
- Bescherm kinderen door, afhankelijk van de leeftijd, de lengte en het gewicht van het kind, de veiligheidsgordels of een kinderzitje te gebruiken.
  - **Veiligheid van kinderen** BLZ. 70

### Veiligheidscontrolelijst

Als de melding voor portier en/of achterklep open verschijnt op de interface voor bestuurdersinformatie, is een portier en/of de achterklep niet volledig gesloten. Sluit alle portieren en de achterklep stevig totdat de melding verdwijnt.

- **Interface voor bestuurdersinformatie, rechter gedeelte** BLZ. 139

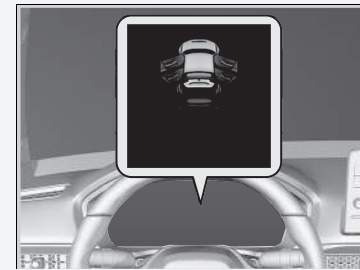

## Over uw veiligheidsgordels

Veiligheidsgordels zijn de meest effectieve veiligheidsvoorziening, omdat ze u met het voertuig verbonden houden, zodat u optimaal van de vele ingebouwde veiligheidsfuncties profiteert. Ze voorkomen bovendien dat u tegen de binnenzijde van het voertuig, tegen andere passagiers of uit het voertuig wordt geslingerd. Correct gedragen veiligheidsgordels houden uw lichaam tijdens een ongeval bovendien in de juiste positie om optimaal gebruik te maken van de aanvullende bescherming die de airbags bieden.

Daarnaast helpen veiligheidsgordels u te beschermen in vrijwel elk type ongeval, inclusief:

- frontale botsingen
- botsingen van opzij
- botsingen van achteren
- over de kop slaan

### Over uw veiligheidsgordels

## ⚠ WAARSCHUWING

**Niet correct gedragen veiligheidsgordels vergroten de kans op ernstig of dodelijk letsel tijdens een ongeval, ook al is uw voertuig voorzien van airbags.**

**Zorg ervoor dat u en uw passagiers altijd veiligheidsgordels dragen en dat deze op correcte wijze gedragen worden.**

**WAARSCHUWING:** Veiligheidsgordels zijn ontworpen om zich aan te passen aan de botstructuur van het lichaam en kunnen het beste laag worden gedragen, over de voorkant van het bekken of het bekken, de borstkas en de schouders, zoals het van toepassing is; het dragen van het heupgedeelte van de gordel over de buik moet worden vermeden.

**WAARSCHUWING:** Veiligheidsgordels dienen zo stevig mogelijk afgesteld te zijn, samenhangend met comfort, om de bescherming te bieden waarvoor ze ontworpen zijn. Een losse gordel zal de aan de drager geboden bescherming sterk verminderen.

**WAARSCHUWING:** Gordels dienen niet met gedraaide riemen gedragen te worden.

**WAARSCHUWING:** Elke gordel mag door slechts één inzittende gebruikt worden; het is gevaarlijk om een gordel rond een kind op de schoot van een inzittende vast te maken.

### ■ Heup-/schoudergordels

Alle vier de zitplaatsen zijn voorzien van heup-/schoudergordels met oprolmechanisme en gordelspanner. Onder normale rijomstandigheden laat het oprolmechanisme u vrij bewegen, terwijl de gordelspanner de gordel enigszins op spanning houdt. Tijdens een botsing of een noodstop wordt het oprolmechanisme vergrendeld om uw lichaam tegen te houden.

De veiligheidsgordel moet correct vastgeklekt zijn wanneer u een naar voren gericht kinderzitje gebruikt.

➤ **Kinderzitje bevestigen met een heup-/schoudergordel** BLZ. 88

### ■ Correct gebruik van de veiligheidsgordels

Volg deze richtlijnen voor correct gebruik:

- Alle inzittenden dienen rechtop en zo ver mogelijk naar achteren op hun stoel plaats te nemen en gedurende de hele rit in deze positie te blijven zitten. Door onderuit gezakt te zitten en opzij te leunen wordt de effectiviteit van de veiligheidsgordel verminderd en wordt de kans op ernstig letsel tijdens een ongeval vergroot.
- Leid het schoudergedeelte van een heup-/schoudergordel nooit onder uw arm door of achter uw rug om. Daardoor zou u tijdens een ongeval ernstig letsel kunnen oplopen.
- Twee inzittenden mogen nooit samen dezelfde veiligheidsgordel gebruiken. Daardoor zouden ze tijdens een ongeval ernstig letsel kunnen oplopen.
- Bevestig geen accessoires aan de veiligheidsgordels. Voorzieningen ter vergroting van het comfort of om het schouderdeel van een veiligheidsgordel te verplaatsen verminderen het beschermend vermogen en vergroten de kans op ernstig letsel tijdens een ongeval.

### ☒ Over uw veiligheidsgordels

Wanneer u de gordel te snel afrolt, wordt deze geblokkeerd. Wanneer dit gebeurt, spant u de gordel voorzichtig aan en rolt u deze langzaam af.

Veiligheidsgordels kunnen u niet tijdens elk ongeval volledige bescherming bieden. In de meeste gevallen kunnen veiligheidsgordels het risico van ernstig letsel echter aanzienlijk verminderen.

In de meeste landen is het dragen van veiligheidsgordels verplicht. Neem de tijd om uzelf vertrouwd te maken met de wettelijke eisen van de landen waar u zult rijden.

## ■ Waarschuwinglampje veiligheidsgordel

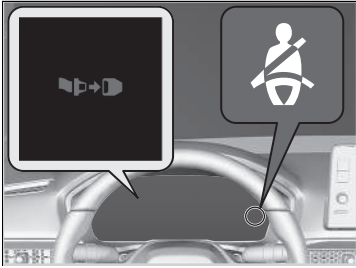

### ■ Voorstoelen

Het veiligheidsgordelsysteem heeft een controlelampje op het instrumentenpaneel om de bestuurder en/of voorpassagier eraan te herinneren de veiligheidsgordels vast te maken. Het controlelampje gaat branden als de voedingsmodus op AAN wordt gezet en een veiligheidsgordel niet vastgeklekt is.

De zoemer zal regelmatig blijven klinken en het controlelampje zal knipperen tijdens het rijden tot de veiligheidsgordel wordt vastgeklekt.

## ► Waarschuwinglampje veiligheidsgordel

Het controlelampje gaat ook aan als een voorpassagier de veiligheidsgordel niet omdoet binnen zes seconden nadat het voedingsstelsel op AAN is gezet.

Wanneer de stoel van de voorpassagier onbezet is, gaat het controlelampje niet branden en klinkt de zoemer niet.

Als het controlelampje aangaat of de zoemer klinkt zonder dat er iemand in de voorpassagiersstoel zit.

Controleer of:

- Er niets zwaars op de voorpassagiersstoel is geplaatst.
- De veiligheidsgordel van de bestuurder is vastgeklekt.

Als het controlelampje niet gaat branden wanneer de passagier in de stoel zit en de veiligheidsgordel niet is vastgeklekt, is er mogelijk iets dat de werking verstoort van de detectiesensor voor inzittenden.

Controleer of:

- Er een kussen op de stoel is gelegd.
- De voorpassagier niet goed op de stoel zit.

Indien geen van deze situaties van toepassing is, laat dan uw voertuig door een dealer controleren.



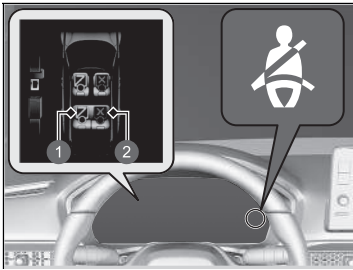

- 1 Vastgeklikt
- 2 Niet vastgeklikt

### ■ Achterstoelen

Uw voertuig controleert het gebruik van de veiligheidsgordels op de achterbank. De interface voor bestuurdersinformatie laat u weten wanneer een veiligheidsgordel op de achterbank niet wordt gebruikt. De melding verschijnt als:

- Een van de veiligheidsgordels van de achterpassagiers wordt losgeklikt wanneer de voedingsmodus op AAN wordt gezet.
- Een achterportier wordt geopend en vervolgens gesloten.
- Een achterpassagier de veiligheidsgordel vastklikt of losklikt.

Het waarschuwingslampje veiligheidsgordel knippert en de zoemer klinkt wanneer een achterpassagier de veiligheidsgordel losklikt tijdens het rijden.

## ■ Automatische veiligheidsgordelspanners

De voorstoelen en de zitplaatsen op de achterbank zijn uitgerust met automatische veiligheidsgordelspanners ter verbetering van de veiligheid.

De veiligheidsgordelspanners spannen automatisch de voorste veiligheidsgordels en de veiligheidsgordels van de zitplaatsen op de achterbank aan tijdens een middelzware tot zware frontale botsing, soms zelfs wanneer de botsing niet ernstig genoeg was om de voorste airbags of de knie-airbag voor de bestuurder en passagier op te blazen.

Voorstoelen

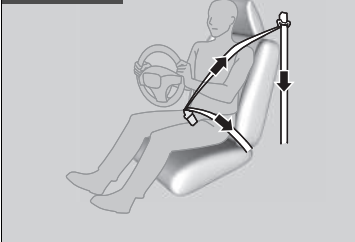

Achterstoelen

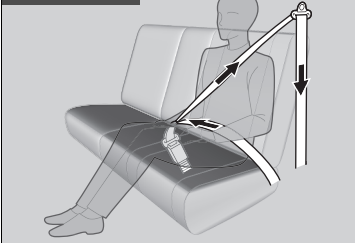

## ►► Automatische veiligheidsgordelspanners

De veiligheidsgordelspanners kunnen slechts eenmaal worden gebruikt.

Is een veiligheidsgordelspanner geactiveerd, dan zal het SRS-controlelampje gaan branden. Laat een dealer de veiligheidsgordelspanner vervangen en het veiligheidsgordelsysteem grondig inspecteren aangezien het tijdens een volgend ongeval wellicht geen bescherming meer biedt.

Tijdens een middelzware tot zware botsing van opzij wordt de gordelspanner aan beide zijden van het voertuig ook geactiveerd.

## Veiligheidsgordels vastgespen

Nadat u de voorstoel in de juiste positie hebt gezet en rechtop en zo ver mogelijk naar achteren op uw stoel hebt plaatsgenomen:

➤ **Stoelen** BLZ. 205



1. Trek de veiligheidsgordel langzaam uit.

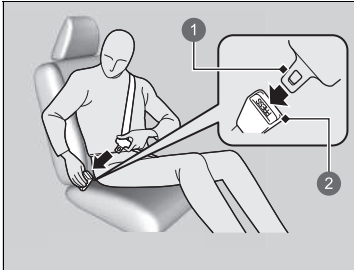

2. Steek de vergrendeltong in de gesp en trek aan de veiligheidsgordel om te controleren of de gesp stevig vergrendeld is.

▶ Controleer of de veiligheidsgordel niet verdraaid is of ergens achter blijft haken.

- ➊ Vergrendeltong
- ➋ Gesp

### ⊠ Veiligheidsgordels vastgespen

Niemand mag plaatsnemen op een stoel met een niet werkende veiligheidsgordel of met een veiligheidsgordel die niet correct lijkt te werken. Wordt een veiligheidsgordel gebruikt die niet correct werkt dan is het risico groot dat de inzittende niet wordt beschermd. Laat een dealer de veiligheidsgordel zo snel mogelijk controleren.

Steek geen vreemde voorwerpen in de gesp of het oprolmechanisme.

Als de veiligheidsgordel in een volledig ingetrokken stand lijkt te blokkeren, trekt u de schoudergordel één keer stevig naar buiten en duwt u de gordel vervolgens weer naar binnen.

Trek de gordel vervolgens soepel uit het oprolmechanisme en klik hem vast. Als u de veiligheidsgordel niet uit een volledig ingetrokken stand los kunt maken, mag niemand op de stoel zitten en brengt u uw voertuig naar een dealer voor reparatie.

➤ **Over uw veiligheidsgordels** BLZ. 40

➤ **Inspectie van veiligheidsgordels** BLZ. 49



3. Plaats het heupgedeelte van de veiligheidsgordel zo laag mogelijk over uw heupen (zie afbeelding) en trek vervolgens het schoudergedeelte omhoog zodat het heupgedeelte stevig aanligt. Daardoor vangen uw stevige bekkenbotten de kracht van een aanrijding op en wordt de kans op inwendig letsel verminderd.
4. Trek indien nodig de veiligheidsgordel weer omhoog om eventuele speling te verwijderen en controleer vervolgens of de veiligheidsgordel over het midden van uw borst en over uw schouder loopt. Dit verdeelt de krachten bij een aanrijding over de stevigste botten van uw bovenlichaam.

#### ► Veiligheidsgordels vastgespen

### ⚠ WAARSCHUWING

**Verkeerd gedragen veiligheidsgordels kunnen tijdens een ongeval ernstig of dodelijk letsel veroorzaken.**

**Controleer vóór het begin van de rit of de veiligheidsgordels correct gedragen worden.**

Om de veiligheidsgordel te ontgrendelen, drukt u op de rode knop **PRESS** (indrukken); vervolgens geleidt u de gordel met de hand totdat deze volledig is opgerold.

Controleer bij het uitstappen of de veiligheidsgordel volledig is opgerold, zodat deze niet ingeklemd raakt tussen portier en carrosserie.

## ■ Verankeringspunt op schouderhoogte instellen

De voorstoelen zijn voorzien van instelbare verankeringspunten op schouderhoogte om deze te kunnen aanpassen aan passagiers van verschillende lengte.



1. Verplaats de verankerung omhoog of omlaag terwijl de ontgrendelingsknop wordt ingedrukt.
2. Plaats het verankeringspunt zodanig dat de gordel over het midden van uw borstkas en over uw schouders blijft lopen.

## ▣ Verankeringspunt op schouderhoogte instellen

Controleer na het afstellen of het verankeringspunt op schouderhoogte stevig vergrendeld is.

Het verankeringspunt op schouderhoogte kan op vier niveaus worden ingesteld. Maakt de veiligheidsgordel contact met uw nek, stel de hoogte dan een niveau lager af.

## ■ Advies voor zwangere vrouwen

### Mogelijke alternatieve wijze:

Als u zwanger bent, is het steeds dragen van een veiligheidsgordel de beste manier om uzelf en uw ongeboren kind tijdens het besturen van of rijden in een voertuig te beschermen. Plaats bij het omdoen van de veiligheidsgordel het schoudergedeelte over de borst en vermijd daarbij de onderbuik, en plaats het heupgedeelte zo laag mogelijk over de heupen. (Zie afbeelding.)



## ▣ Advies voor zwangere vrouwen

Vraag uw arts na ieder medisch onderzoek of het nog raadzaam is een voertuig te besturen.

Om het risico van letsel voor uzelf of uw ongeboren kind als gevolg van het opblazen van een voorste airbag te verminderen dient u het volgende in acht te nemen:

- Zit tijdens het rijden rechtop en zet uw stoel zo ver mogelijk naar achteren zonder dat dit volledige controle over het voertuig belemmert.
- Wanneer u in de stoel van de voorpassagier zit, dient u deze zo ver mogelijk naar achteren te plaatsen.

## Inspectie van veiligheidsgordels

Controleer regelmatig als volgt de conditie van de veiligheidsgordels:

- Trek elke veiligheidsgordel volledig uit en controleer hem op rafels, insnijdingen, brandplekken en slijtage.
- Controleer of de vergrendelingen en gespen soepel werken en of de gordel moeiteloos wordt opgerold.
  - ▶ Indien een veiligheidsgordel niet gemakkelijk oprolt, zou reinigen het probleem kunnen oplossen. Maak enkel gebruik van een milde zeepoplossing en warm water. Gebruik geen bleekmiddelen of oplosmiddelen. Zorg ervoor dat de veiligheidsgordel volledig droog is alvorens hem te laten oprollen.

Veiligheidsgordels die niet in goede staat verkeren of niet correct werken, bieden onvoldoende bescherming en moeten zo snel mogelijk worden vervangen.

Een veiligheidsgordel die tijdens een ongeval is gedragen, biedt tijdens een volgend ongeval wellicht niet dezelfde mate van bescherming. Laat uw veiligheidsgordels na iedere botsing inspecteren door een dealer.

### Inspectie van veiligheidsgordels

## ⚠ WAARSCHUWING

**Nalatigheid bij controle of onderhoud van veiligheidsgordels kan tot ernstig of dodelijk letsel leiden indien de veiligheidsgordels niet correct werken tijdens een ongeval.**

**Controleer uw veiligheidsgordels regelmatig en laat eventuele problemen zo snel mogelijk verhelpen.**

**WAARSCHUWING:** De gebruiker mag geen wijzigingen of toevoegingen aanbrengen die de werking van de afstelmechanismen van de veiligheidsgordels om speling te verwijderen, verhinderen, of het afstellen van de veiligheidsgordel om speling te verwijderen, verhinderen.

**WAARSCHUWING:** Het is noodzakelijk dat de gehele gordelconstructie wordt verwijderd na een zware botsing waarbij de gordel werd gebruikt zelfs al is de schade aan de veiligheidsgordel niet zichtbaar.

**WAARSCHUWING:** Voorkomen moet worden dat de gordel verontreinigd wordt door contact met polijstmiddelen, olie en chemicaliën, in het bijzonder accuzuur. De veiligheidsgordels kunnen op een veilige manier gereinigd worden met een milde zeepoplossing en water. De veiligheidsgordel moet worden vervangen als deze gerafeld, verontreinigd of beschadigd is.

## Bevestigingspunten

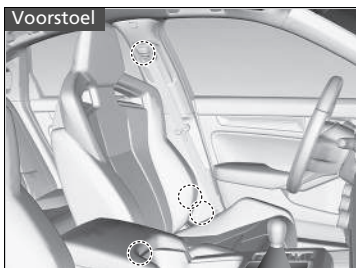

Maak bij het vervangen van de veiligheidsgordels gebruik van de bevestigingspunten zoals aangegeven in de afbeeldingen. De voorstoel heeft een heup-/schoudergordel.

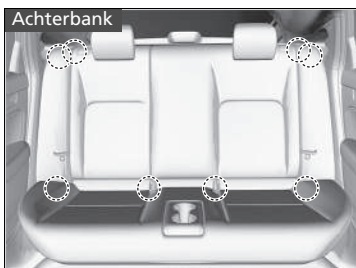

De achterbank heeft twee heup-schoudergordels.



## Onderdelen van het airbagsysteem

De airbags voor, de knie-airbag voor de bestuurder, de knie-airbag voor de voorpassagier, de zijairbags en de zijgordijnairbags worden opgeblazen afhankelijk van de richting en de kracht van de botsing. Het airbagsysteem bestaat uit:

- SRS-airbags vóór (SRS betekent aanvullend veiligheidssysteem). De bestuurdersairbag is opgeborgen in het midden van het stuurwiel; de airbag voor de voorpassagier is opgeborgen in het dashboard. Beide zijn met **SRS AIRBAG** gemarkeerd.
- Twee knie-airbags. De knie-airbag van de bestuurder is opgeborgen onder de stuurkolom; de knieairbag van de voorpassagier is opgeborgen onder het handschoenenkastje. Beide zijn met **SRS AIRBAG** gemarkeerd.
- Vier zijairbags. Eén voor de bestuurder, één voor de voorpassagier en twee voor de buitenste zitplaatsen achter. Deze airbags zijn opgeborgen in de zijkant van de rugleuning van de voorstoelen. Alle zijn gemarkeerd met **SIDE AIRBAG**.
- Twee zijgordijnairbags, één voor elke zijde van het voertuig. Deze airbags zijn opgeborgen in het plafond, boven de zijruiten van het voertuig. De voor- en achterstijlen zijn gemarkeerd met **SIDE CURTAIN AIRBAG**.
- Een elektronische regeleenheid die, wanneer de voedingsmodus in de stand AAN staat, voortdurend informatie bewaakt met betrekking tot de verschillende botsingssensoren, de stoel- en gespsensoren, de airbag-opblaasmechanismen, de veiligheidsgordelspanners en andere voertuiginformatie. Bij een botsing kan de eenheid dergelijke informatie vastleggen.
- Automatische veiligheidsgordelspanners voor de voorstoelen en de zitplaatsen op de achterbank.
- Botsingssensoren die een matige tot krachtige frontale botsing of botsing van opzij kunnen detecteren.
- Een controlelampje in het instrumentenpaneel dat waarschuwt voor een mogelijk probleem met het airbagsysteem of de veiligheidsgordelspanners.

## ■ Belangrijke feiten over uw airbags

Airbags kunnen een ernstig gevaar vormen. Om hun werk goed te kunnen doen, moeten airbags met enorme kracht worden opgeblazen. Hoewel airbags dus levens kunnen sparen, kunnen ze brandwonden, kneuzingen en andere lichte verwondingen en soms zelfs dodelijke verwondingen veroorzaken, indien de inzittenden geen correcte houding aannemen en hun veiligheidsgordels niet correct dragen.

**Wat u moet doen:** Draag uw veiligheidsgordel altijd op de juiste wijze en zit rechtop en zo ver mogelijk verwijderd van het stuurwiel zonder dat dit de volledige controle over het voertuig belemmert. De voorpassagier dient zijn/haar stoel zo ver mogelijk van het dashboard af in te stellen.

Houd er echter rekening mee dat geen enkel veiligheidssysteem tijdens een ernstig ongeval alle (ook dodelijke) letsels kan voorkomen, zelfs bij correct gedragen veiligheidsgordels en opgeblazen airbags.

### **Plaats geen harde of scherpe voorwerpen tussen uzelf en een van de voorste airbags.**

Harde of scherpe voorwerpen op uw schoot dragen of rijden met een pijp of een ander scherp voorwerp in uw mond, kan letsel veroorzaken indien de voorste airbag wordt opgeblazen.

### **Bevestig of plaats geen voorwerpen op de afdekkingen van de voorste airbag, de knie-airbag voor de bestuurder en de knie-airbag voor de voorpassagier.**

Objecten op de afdekkingen die gemarkeerd zijn met **SRS AIRBAG** zouden de juiste werking van de airbags kunnen belemmeren of binnenin het voertuig geslingerd kunnen worden en iemand verwonden wanneer de airbags opgeblazen worden.

## ▣ Belangrijke feiten over uw airbags

Probeer uw airbags niet te deactiveren. Samen bieden airbags en veiligheidsgordels de beste bescherming.

Houd tijdens het rijden uw handen en armen buiten het opblaasgebied van de voorste airbag door het stuurwiel aan weerszijden vast te houden. Kruis uw arm niet over de airbagafdekking.

## Typen airbags

Uw voertuig is uitgerust met vier typen airbags:

- **Airbags voor:** Airbags vóór de stoelen van de bestuurder en de voorpassagier.
- **Knie-airbags:** Airbags onder de stuurkolom en onder het handschoenenkastje.
- **Zijairbags:** Airbags in de buitenste rugleuningen van de bestuurders- en voorpassagiersstoel en naast de buitenste zitposities op de achterbank.
- **Zijgordijnairbags:** Airbags boven de zijruiten.

De verschillende typen worden op de volgende pagina's besproken.

## Airbags voor (SRS)

De voorste SRS-airbags worden opgeblazen tijdens een matige tot krachtige frontale botsing ter bescherming van het hoofd en de borst van de bestuurder en/of de voorpassagier.

**SRS** (aanvullend veiligheidssysteem) geeft aan dat de airbags ontworpen zijn om de veiligheidsgordels aan te vullen maar niet te vervangen. Veiligheidsgordels zijn het hoofdveiligheidssysteem voor de inzittenden.

### Airbaglocaties

De voorste airbags bevinden zich voor de bestuurder in het midden van het stuurwiel en voor de voorpassagier in het dashboard. Beide airbags zijn met **SRS AIRBAG** gemarkeerd.

### Typen airbags

De airbags kunnen worden opgeblazen zodra de contactschakelaar in de stand AAN staat.

Nadat een airbag tijdens een ongeval is opgeblazen, kunt u iets zien dat op rook lijkt. Dit is afkomstig van het verbrandingsproces van het opblaas materiaal en is niet schadelijk. Mensen met luchtwegproblemen kunnen tijdelijk wat ongemak ervaren. Is dat het geval, verlaat het voertuig dan zo snel mogelijk na u ervan vergewist te hebben dat u dit veilig kunt doen.

## ■ Werking

De voorste airbags zijn ontworpen om opgeblazen te worden tijdens een matige tot krachtige frontale botsing. Wanneer het voertuig plotseling vertraagt, sturen de sensoren informatie naar de regeleenheid, die opdracht geeft om één of beide airbags op te blazen.

Een frontale botsing kan recht van voren of in een hoek tussen twee voertuigen plaatsvinden of wanneer een voertuig tegen een stilstaand voorwerp botst, bijv. een betonnen muur.

## ■ Hoe de voorste airbags werken

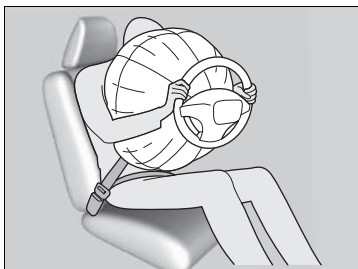

Terwijl uw veiligheidsgordel uw torso tegenhoudt, biedt de voorste airbag aanvullende bescherming voor uw hoofd en borst.

De voorste airbags lopen onmiddellijk leeg, zodat ze geen belemmering vormen voor het zicht van de bestuurder of het vermogen van de bestuurder om het voertuig te besturen en de bedieningselementen te gebruiken.

De totale tijd voor het opblazen en leeglopen is zo kort, dat de meeste inzittenden zich niet eens bewust zijn van het feit dat de airbags zijn opgeblazen, totdat ze deze voor zich zien liggen.

**■ Wanneer de voorste airbags niet opgeblazen mogen worden**

**Lichte frontale botsingen:** De voorste airbags zijn ontworpen als aanvulling op de veiligheidsgordels en helpen levens te redden. Ze zijn niet bedoeld om lichte schaafwonden of zelfs gebroken botten te voorkomen, die het gevolg kunnen zijn van een minder krachtige frontale botsing.

**Botsingen van opzij:** De voorste airbags kunnen bescherming bieden wanneer een plotselinge vertraging tot gevolg heeft dat de bestuurder of de voorpassagier plotseling voorwaarts beweegt. Zijairbags en zijgordijnairbags zijn specifiek ontworpen om de ernst van letsels te verminderen, dat het gevolg kan zijn van het plotseling opzij bewegen van de bestuurder of passagier ten gevolge van een middelzware tot zware botsing van opzij.

**Botsingen van achteren:** Hoofdsteunen en veiligheidsgordels bieden de beste bescherming tijdens een botsing van achteren. De voorste airbags kunnen geen wezenlijke bescherming bieden en zijn daarom niet zodanig ontworpen dat ze worden opgeblazen tijdens dergelijke botsingen.

**Over de kop slaan:** Veiligheidsgordels en zijgordijnairbags bieden de beste bescherming wanneer het voertuig over de kop slaat. Omdat de voorste airbags vrijwel geen enkele bescherming kunnen bieden, zijn ze niet zodanig ontworpen dat ze worden opgeblazen wanneer het voertuig over de kop slaat.

**■ Wanneer de voorste airbags worden opgeblazen bij geringe of onzichtbare schade**

Doordat het airbagsysteem plotselinge vertragingen kan registreren, kunnen een of meer airbags als gevolg van een krachtige schok tegen de carrosserie of de wielophanging worden opgeblazen. Voorbeelden zijn over een stoeprand rijden, over de rand van een gat in het wegdek of over andere lage vaste voorwerpen, met als gevolg een plotselinge vertraging in het onderstel van het voertuig. Aangezien de schok zich onder het voertuig voordoet, is de schade wellicht niet meteen zichtbaar.

**■ Wanneer de voorste airbags niet worden opgeblazen, ook al lijkt de schade aan de buitenzijde ernstig te zijn**

Aangezien indrukbare carrosseriedelen tijdens een botsing botsenergie absorberen, is de hoeveelheid zichtbare schade niet altijd een aanwijzing voor een correcte airbagwerking. Sommige aanrijdingen kunnen tot ernstige schade leiden terwijl de airbags niet zijn opgeblazen, omdat ze niet nodig waren of geen bescherming zouden bieden indien ze zouden zijn opgeblazen.

## Knie-airbags

De SRS-knie-airbags worden opgeblazen bij een middelzware tot zware frontale botsing om de bestuurder en of voorpassagier in de juiste positie te helpen houden en ervoor te zorgen dat de andere veiligheidsvoorzieningen van het voertuig maximale bescherming bieden.

**SRS** (aanvullend veiligheidssysteem) geeft aan dat de airbag is ontworpen om de veiligheidsgordels aan te vullen maar niet te vervangen. Veiligheidsgordels zijn het belangrijkste veiligheidssysteem voor de inzittenden.

### Airbaglocaties

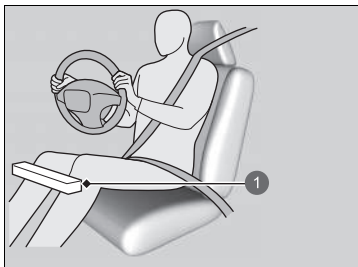

- ① Plaats van de knie-airbag voor de bestuurder

De knie-airbag voor de bestuurder en die voor de voorpassagier bevinden zich respectievelijk onder de stuurkolom en onder het handschoenenkastje.

Beide zijn met **SRS AIRBAG** gemarkeerd.

### ⊗ Knie-airbags

Bevestig geen accessoires op of vlakbij een knie-airbag aangezien deze de juiste werking van de airbag belemmeren, of zelfs iemand kunnen verwonden als de airbag wordt opgeblazen.

De bestuurder en de voorpassagier mogen geen voorwerpen onder de stoel of achter hun voeten opbergen. Deze voorwerpen kunnen de juiste werking van de airbag bij een middelzware tot zware frontale botsing belemmeren en onvoldoende bescherming tot gevolg hebben.

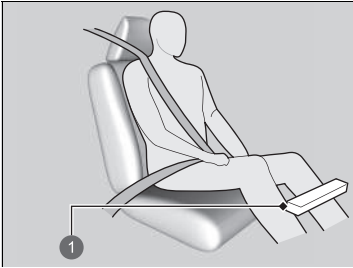

- 1 Plaats van knie-airbag aan passagierszijde

## ■ Werking

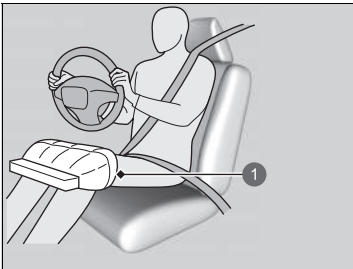

- 1 Opgeblazen knie-airbag voor bestuurder

De knie-airbag van de bestuurder en de voorpassagier worden tegelijkertijd opgeblazen met respectievelijk de airbag van de bestuurder en die van de voorpassagier.

Als de botsing niet zwaar genoeg is voor het opblazen van de voorste airbag, kan alleen de knie-airbag worden opgeblazen.

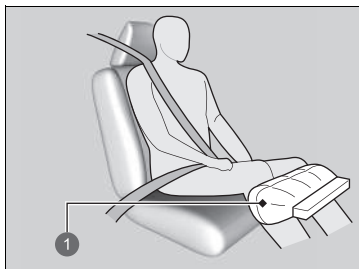

- 1 Opgeblazen knie-airbag voor passagier



**■ Wanneer de knie-airbags worden opgeblazen bij geringe of onzichtbare schade**

Doordat het airbagsysteem plotselinge vertragingen kan registreren, kunnen een of meer airbags als gevolg van een krachtige schok tegen de carrosserie of de wielophanging worden opgeblazen.

Voorbeelden zijn over een stoeprand rijden, over de rand van een gat in het wegdek of over andere lage vaste voorwerpen, met als gevolg een plotselinge vertraging in het onderstel van het voertuig. Aangezien de schok zich onder het voertuig voordoet, is de schade wellicht niet meteen zichtbaar.

**■ Wanneer de knie-airbags mogelijk niet worden opgeblazen, ook al lijkt de schade aan de buitenzijde ernstig te zijn**

Aangezien indrukbare carrosseriedelen tijdens een botsing botsenergie absorberen, is de hoeveelheid zichtbare schade niet altijd een aanwijzing voor een correcte airbagwerking.

Sommige aanrijdingen kunnen tot ernstige schade leiden terwijl de airbags niet zijn opgeblazen, omdat ze niet nodig waren of geen bescherming zouden bieden indien ze zouden zijn opgeblazen.

## Zijairbags

De zijairbags beschermen het bovenlichaam en het bekken van de bestuurder of voorpassagier of inzittende op een achterstoel tijdens een middelzware tot zware botsing van opzij.

### ■ Airbaglocaties

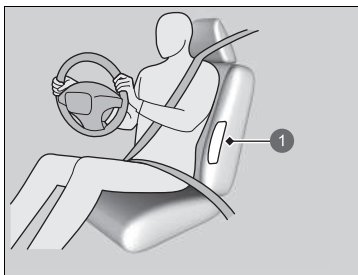

1 Plaats van zijairbags



1 Plaats van zijairbags

De zijairbags bevinden zich in de buitenrand van de rugleuning van de bestuurders- en passagiersstoel en naast de buitenste zitposities van de achterbank.

Elke zijairbag is gemarkeerd als **SIDE AIRBAG**.

### ► Zijairbags

Befestig geen accessoires aan of vlakbij de zijairbags. Ze kunnen de correcte werking van de airbags belemmeren of kunnen iemand verwonden tijdens het opblazen van de airbags.

**■ Werking**

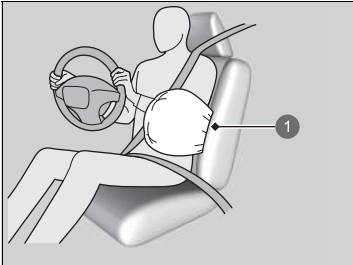

1 Opgeblazen zijairbag

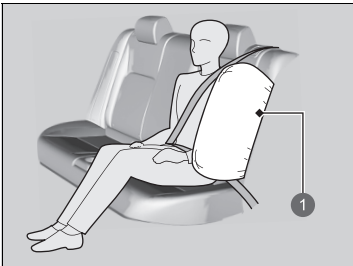

1 Opgeblazen zijairbag

Wanneer de sensoren een middelzware tot zware botsing van opzij registreren, geeft de regeleenheid opdracht om de zijairbag aan de zijde van de botsing onmiddellijk op te blazen.

**►► Zijairbags**

Bedek of vervang de afdekkingen van de rugleuningen van de voorstoelen niet zonder een dealer te raadplegen. De afdekkingen van de rugleuningen van de voorstoelen verkeerd vervangen of bedekken, kan ervoor zorgen dat de zijairbags niet correct opgeblazen worden tijdens een botsing van opzij.

Laat de voorpassagier niet zijwaarts leunen met zijn of haar hoofd in het pad van de opblazing van de zijairbag. Een zijairbag die opgeblazen wordt, kan met grote kracht aankomen en de passagier ernstig verwonden.

■ **Wanneer een zijairbag wordt opgeblazen bij geringe of onzichtbare schade**

Doordat het airbagsysteem plotselinge versnellingen kan registreren, kan een zijairbag als gevolg van een krachtige schok tegen de carrosserie of de wielophanging worden opgeblazen. In dergelijke gevallen kan er weinig of geen schade zijn, maar de zijdelingse botsingssensoren hebben wel een botsing geregistreerd, die krachtig genoeg was om de airbag op te blazen.

■ **Wanneer een zijairbag niet wordt opgeblazen, ook al lijkt de zichtbare schade ernstig te zijn**

Het is mogelijk dat een zijairbag niet wordt opgeblazen tijdens een botsing die in zichtbaar ernstige schade heeft geresulteerd. Dit kan gebeuren wanneer de plaats van de impact de uiterste voor- of achterzijde van het voertuig was of wanneer de indrukbare carrosseriedelen het grootste deel van de botsenergie hebben geabsorbeerd. In beide gevallen zou de zijairbag niet nodig zijn geweest en evenmin zou deze na opblazen voldoende bescherming geboden hebben.

## Zijgordijnairbags

De zijgordijnairbags beschermen het hoofd van de bestuurder en dat van de passagiers tijdens een middelzware tot zware botsing van opzij.

### Airbaglocaties

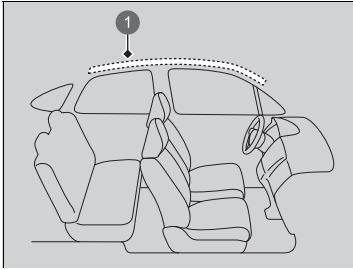

1 Plaats van zijgordijnairbags

De zijgordijnairbags bevinden zich in het plafond boven de zijruiten aan beide zijden van het voertuig.

### ⚠ Zijgordijnairbags

De zijgordijnairbags zijn het meest effectief wanneer de inzittenden hun veiligheidsgordel correct dragen en rechtop en zo ver mogelijk naar achteren op hun stoel zitten.

Bevestig geen voorwerpen op de zijruiten of dakstijlen omdat deze de juiste werking van de zijgordijnairbags kunnen belemmeren.

Plaats geen klerhanger of harde voorwerpen aan een jashaakje. Dit kan leiden tot verwondingen als de zijgordijnairbag wordt opgeblazen.

## ■ Werking

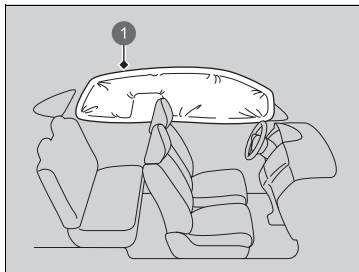

De zijgordijnairbag is zodanig ontworpen dat deze wordt opgeblazen tijdens middelzware tot zware botsingen van opzij.

① Opgeblazen zijgordijnairbag

### ■ Wanneer de zijgordijnairbags worden opgeblazen in een frontale botsing

Een of beide zijgordijnairbags kunnen ook worden opgeblazen in een matige tot krachtige frontale botsing die onder een hoek plaatsvindt.

## Controlelampjes van airbagsysteem

Als zich een probleem in het airbagsysteem voordoet, gaat het SRS-controlelampje aan en verschijnt een bericht op de interface voor bestuurdersinformatie.

### ■ Controlelampje aanvullend veiligheidssysteem (SRS)

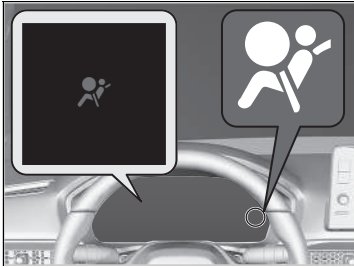

#### ■ Wanneer de voedingsmodus in de stand AAN staat

Het controlelampje gaat gedurende enkele seconden branden en gaat daarna weer uit. Dit geeft aan dat het systeem correct werkt.

Gaat het controlelampje op enig ander moment aan of gaat het helemaal niet aan, laat dan het systeem zo snel mogelijk door een dealer controleren. Doet u dit niet, dan is het mogelijk dat uw airbags en veiligheidsgordelspanners niet correct werken tijdens een ongeval.

### ⚠ Controlelampje aanvullend veiligheidssysteem (SRS)

## ⚠ WAARSCHUWING

Wordt het SRS-controlelampje genegeerd, dan kan dat resulteren in ernstig of dodelijk letsel, indien de airbagsystemen of de veiligheidsgordelspanners niet correct werken.

Laat het voertuig zo snel mogelijk door een dealer controleren, indien het SRS-controlelampje u waarschuwt voor een mogelijk probleem.

## Airbagverzorging

Het zelf uitvoeren van het onderhoud of de vervanging van onderdelen van het airbagsysteem wordt afgeraden en zou ook niet nodig moeten zijn. U dient het voertuig echter wel te laten inspecteren door een dealer in de volgende situaties:

### ■ Wanneer de airbags zijn opgeblazen

Is een airbag opgeblazen, dan moeten de regeleenheid en andere bijbehorende onderdelen worden vervangen. Is een automatische veiligheidsgordelspanner geactiveerd, dan moet ook deze worden vervangen.

### ■ Wanneer het voertuig bij een middelzware tot zware botsing is betrokken geweest

Zelfs indien de airbags niet zijn opgeblazen, dient u uw dealer toch het volgende te laten inspecteren: de veiligheidsgordelspanners voor de voorstoelen en de zitplaatsen op de achterbank en elke veiligheidsgordel die is gedragen tijdens het ongeval.

### ⌘ Airbagverzorging

Het verwijderen van airbagonderdelen van het voertuig is verboden.

Schakel in geval van een storing, uitval of activering van de airbag/veiligheidsgordelspanner de hulp in van gekwalificeerd personeel.

Wij raden het gebruik van hergebruikte onderdelen van airbagsystemen af, inclusief de airbag, spanners, sensoren en regeleenheid.



## Over het pop-upmotorkapsysteem

Het pop-upmotorkapsysteem is ontworpen om mogelijk hoofdletsel van een voetganger als gevolg van een frontale botsing met uw voertuig te beperken.

### Het systeem wordt ingeschakeld wanneer

U met uw voertuig een voetganger of een ander voorwerp raakt met gemiddelde of hogere snelheid.

### Hoe het systeem werkt

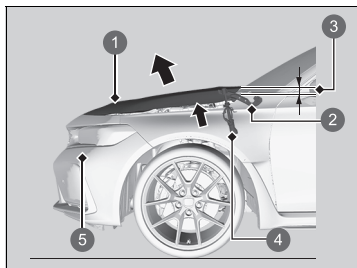

- 1 Motorkap
- 2 Scharnier
- 3 Komt circa 100 mm omhoog
- 4 Onderdeel van voedingseenheid
- 5 Voetgangerimpactsensoren

Wanneer de voetgangerimpactsensoren een impact met een bepaalde kracht detecteren, wordt het pop-upmotorkapsysteem geactiveerd en komt de achterkant van de motorkap omhoog.

De verhoogde motorkap kan helpen om het hoofdletsel bij voetgangers te beperken.

De voedingseenheden bevinden zich aan de voorzijde in het voertuig bij de scharnieren.

### Over het pop-upmotorkapsysteem

## WAARSCHUWING

Nadat het actieve pop-upmotorkapsysteem is geactiveerd, worden de onderdelen van de voedingseenheid zeer heet en kunnen ze brandwonden veroorzaken. Raak de onderdelen van de voedingseenheid niet aan totdat ze zijn afgekoeld.

### ATTENTIE

Maak de motorkap niet open nadat het pop-upmotorkapsysteem is geactiveerd. Controleer na het activeren van het systeem of de verhoogde motorkap geen belemmering vormt voor het zicht van de bestuurder en rij langzaam en voorzichtig.

Als de motorkap niet volledig is gesloten, werkt het systeem mogelijk niet naar behoren. Controleer voordat u gaat rijden of de motorkap volledig gesloten is.

Het systeem kan ook onder de volgende omstandigheden worden geactiveerd.

- Een zware impact aan de onderkant van uw voertuig.
- Met hoge snelheid over verkeersdrempels of over een diepe kuil rijden.
- Wanneer er voorwerpen in contact komen met de voetgangerimpactsensoren.

Het systeem wordt mogelijk niet geactiveerd wanneer uw voertuig:

- Wordt geraakt vanaf de achterzijde of de zijkant.
- Kantelt of omrolt.
- Een voetganger onder een bepaalde hoek raakt.

Andere factoren, zoals waar, onder welke hoek of met welke rijsnelheid de botsing plaatsvindt, kunnen voorkomen dat het pop-upmotorkapsysteem wordt geactiveerd.

#### ► Over het pop-upmotorkapsysteem

Om te zorgen dat het pop-upmotorkapsysteem goed werkt:

- Gebruik altijd banden met dezelfde maat als de originele banden. Wanneer u banden met een andere maat gebruikt, kan het systeem de rijsnelheid mogelijk niet correct meten.
- Oefen nooit kracht uit op de voedingseenheid van het systeem. Deze kan beschadigd raken wanneer u de motorkap met kracht sluit.
- Stoot niet tegen de voetgangerimpactsensoren in de voorbumper.

De sticker van het pop-upmotorkapsysteem bevindt zich onder de motorkap:

► **Plaatsen van stickers** BLZ. 96

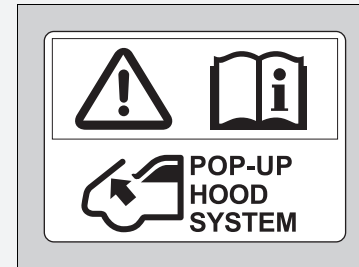

## ■ Waarschuwingbericht voor pop-upmotorkap



### ■ Wanneer de voedingsmodus in de stand AAN staat

Er wordt een waarschuwingbericht weergegeven op de interface voor bestuurdersinformatie wanneer er mogelijk sprake is van een probleem met het pop-upmotorkapsysteem.

## Onderhoud van het pop-upmotorkapsysteem

Het zelf uitvoeren van het onderhoud of de vervanging van onderdelen van het pop-upmotorkapsysteem wordt afgeraden en zou ook niet nodig moeten zijn.

Wanneer het pop-upmotorkapsysteem echter een keer is geactiveerd, moeten de regeleenheid en andere bijbehorende onderdelen door een dealer worden vervangen.

## ⚠ Waarschuwingbericht voor pop-upmotorkap

### ⚠ WAARSCHUWING

Wanneer u het bericht voor de pop-upmotorkap negeert, kan dit leiden tot een storing van de pop-upmotorkap. Dit kan ernstig of dodelijk letsel tot gevolg hebben bij een botsing met een voetganger.

Wanneer het bericht voor de pop-upmotorkap wordt weergegeven, laat dan uw voertuig zo snel mogelijk door een dealer controleren.

## ⚠ Onderhoud van het pop-upmotorkapsysteem

Als de voorbumper beschadigd is, laat het voertuig dan door een dealer controleren, zelfs als het pop-upmotorkapsysteem niet werd geactiveerd.

## Kinderen in het voertuig beschermen

Elk jaar raakt een groot aantal kinderen gewond of komt om het leven in ongevallen met voertuigen, omdat ze niet of niet correct aangespeld zijn. Voertuigongevallen zijn zelfs de eerste oorzaak voor het overlijden van kinderen jonger dan 12 jaar.

Om het aantal doden en de hoeveelheid letsel onder kinderen te reduceren is het noodzakelijk baby's, peuters en grotere kinderen correct vast te gespen wanneer die in een voertuig zitten.

### ⚠ Kinderen in het voertuig beschermen

Zonneklep voorpassagier

#### ⚠ WAARSCHUWING



Gebruik **NOOIT** een naar achteren gericht kinderzitje op een stoel die aan de voorzijde wordt beveiligd door een **ACTIEVE AIRBAG**, het **KIND** kan **DODELIJK** of **ERNSTIG LETSEL** oplopen.

#### ⚠ WAARSCHUWING

Kinderen die niet of niet correct zijn vastgespeld, kunnen ernstig of dodelijk letsel oplopen tijdens een ongeval.

Kinderen die te klein zijn voor een veiligheidsgordel moeten correct worden vastgespeld in een kinderzitje (met eigen gordelsysteem). Grotere kinderen dienen correct te worden vastgespeld met een veiligheidsgordel, indien nodig gecombineerd met een zitverhoger.

**Kinderen dienen correct vastgegespt op een achterbank te zitten.** De redenen hiervoor zijn:

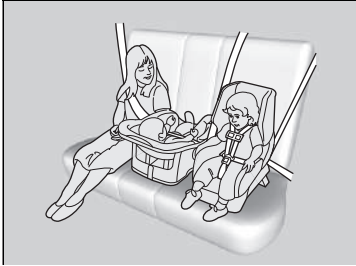

- Een voorste airbag die wordt opgeblazen kan een kind dat op de voorstoel zit, verwonden of doden.
- Een kind op de voorstoel vormt een ernstige belemmering bij het veilig besturen van het voertuig.
- Uit statistieken blijkt dat kinderen, ongeacht hun lengte en leeftijd, veiliger zijn wanneer ze correct aangesespt op de achterbank zitten.

#### ► Kinderen in het voertuig beschermen

In veel landen is het wettelijk verplicht alle kinderen van 12 jaar en jonger en die kleiner zijn dan 150 cm correct vast te gespen op de achterbank.

In veel landen is het verplicht een officieel goedgekeurd en geschikt kinderzitje te gebruiken om een kind op een passagiersstoel te vervoeren. Controleer de wettelijke vereisten in uw land.

Wij bevelen aan een kinderzitje te gebruiken dat voldoet aan VN-voorschrift nr. 44 of nr. 129 of de voorschriften van de betrokken landen.

► **Kinderzitje kiezen** BLZ. 76

Zijairbag in portiersponning voorpassagier

## ⚠ WAARSCHUWING



**Ernstig gevaar!**

Gebruik **GEEN** naar achteren gericht kinderzitje met eigen gordelsysteem op een stoel die aan de voorkant beschermd is door een airbag!

- Houd nooit een kind op schoot, omdat het onmogelijk is het kind tijdens een botsing te beschermen.
- Draag nooit een veiligheidsgordel rondom uzelf en een kind dat op uw schoot zit. Tijdens een ongeval zou het kind door de druk van de veiligheidsgordel ernstig of dodelijk letsel kunnen oplopen.
- Twee kinderen mogen nooit samen dezelfde veiligheidsgordel gebruiken. Beide kinderen kunnen tijdens een ongeval zeer ernstig letsel oplopen.
- Kinderen die te klein zijn om veiligheidsgordels te dragen moeten correct vastgegespt zijn in een goedgekeurd kinderzitje (met eigen gordelsysteem), dat stevig in het voertuig bevestigd is door middel van de veiligheidsgordel of het verankeringsysteem van het kinderzitje.
- Laat kinderen nooit de portieren, de ruiten of de stoelverstelling bedienen.
- Laat kinderen nooit zonder toezicht in het voertuig achter, met name niet in warm weer, wanneer het interieur van het voertuig zo sterk kan opwarmen dat ze dodelijk letsel oplopen. Bovendien kunnen ze bedieningselementen van het voertuig activeren, waardoor het voertuig onverwacht in beweging zou kunnen komen.

#### ► Kinderen in het voertuig beschermen

**WAARSCHUWING:** Gebruik de vergrendelingsknop voor de elektrisch bediende ruiten om te voorkomen dat kinderen de ruiten openen. Het gebruik van deze functie zal voorkomen dat kinderen met de ruiten spelen, wat hen aan risico's zou kunnen blootstellen of de bestuurder zou kunnen afleiden.

#### 🔌 Elektrisch bediende ruiten openen/sluiten

BLZ. 183

**WAARSCHUWING:** Neem altijd de contactsleutel mee wanneer het voertuig alleen of met andere inzittenden wordt achtergelaten.

Om u te herinneren aan het risico van de airbag van de voorpassagier en de veiligheid van kinderen, is uw voertuig voorzien van de waarschuwingstickers op de zonneklep aan de passagierszijde.

Lees de instructies op deze sticker aandachtig door en volg ze op.

#### 🔌 Veiligheidsstickers BLZ. 96

## Veiligheid van baby's en kleine kinderen

### ■ Baby's en peuters beschermen

Een baby of peuter dient correct vastgegespt in een naar achteren gericht kinderzitje te worden geplaatst, totdat het de gewichts- of lengtelimiet van de fabrikant van het kinderzitje heeft bereikt.



#### ■ Een naar achteren gericht kinderzitje bevestigen

Kinderzitjes moeten op de achterbank worden bevestigd.

- We adviseren om het kinderzitje direct achter de stoel van de voorpassagier te plaatsen, de stoel zo ver mogelijk naar voren te verplaatsen en de stoel onbezet te houden.
- Zorg ervoor dat er geen contact is tussen het kinderzitje en de stoel ervoor.

U kunt ook een kleiner, naar achteren gericht kinderzitje aanschaffen.

### ▣ Baby's en peuters beschermen

## ⚠ WAARSCHUWING

Wanneer u een naar achteren gericht kinderzitje op de voorstoel bevestigt, kan dit bij het kind tijdens het opblazen van de voorste passagiersairbag ernstig of dodelijk letsel veroorzaken.

**Bevestig een naar achteren gericht kinderzitje altijd op de achterbank en niet op de voorstoel.**

Veel experts adviseren het gebruik van een naar achteren gericht kinderzitje tot een leeftijd van twee jaar, indien de lengte en het gewicht van het kind geschikt zijn voor een naar achteren gericht kinderzitje.

Een naar achteren gericht kinderzitje dat correct is bevestigd, kan hinderen bij het volledig naar achteren verschuiven van de bestuurdersstoel of de stoel van de voorpassagier of bij het in de gewenste positie vergrendelen van de rugleuning.

#### ► Baby's en peuters beschermen

Naar achteren gerichte kinderzitjes mogen nooit in de rijrichting worden bevestigd.

Raadpleeg altijd de instructies van de fabrikant van het kinderzitje voor de juiste bevestiging.

Indien de airbag van de voorpassagier wordt opgeblazen, kan deze met grote kracht tegen het naar achteren gerichte kinderzitje aankomen. Het zitje kan hierdoor losraken of aanstoten waardoor het kind ernstig letsel kan oplopen.



## ■ Kleinere kinderen beschermen

Als een kind de gewichts- en lengtebeperkingen van een naar achteren gericht kinderzitje overschrijdt, moet het kind correct vastgegespt worden in een stevig vastgezet naar voren gericht kinderzitje tot het kind de gewichts- en lengtebeperkingen van het naar voren gerichte kinderzitje overschrijdt.

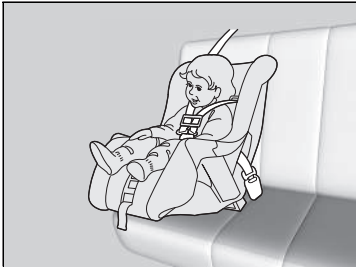

### ■ Naar voren gericht kinderzitje bevestigen

We adviseren u met klem een naar voren gericht kinderzitje op de achterbank te bevestigen.

Een naar voren gericht kinderzitje op de voorstoel bevestigen kan gevaarlijk zijn. De achterbank is de veiligste plaats voor een kind.

## ⚠ Kleinere kinderen beschermen

### ⚠ WAARSCHUWING

Wanneer u een naar voren gericht kinderzitje op de voorstoel bevestigt, kan dit bij het kind tijdens een ongeval ernstig of dodelijk letsel veroorzaken.

Indien u een naar voren gericht kinderzitje op de voorstoel moet bevestigen, schuift u de voorstoel zo ver mogelijk naar achteren en gespt u het kind op de juiste wijze vast.

Informeer naar de wettelijke regels en voorschriften voor het gebruik van kinderzitjes in het land waar u rijdt en volg de instructies van de fabrikant van het kinderzitje nauwkeurig op.

## ■ Kinderzitje kiezen

Sommige kinderzitjes zijn compatibel met lage bevestigingspunten. Sommige hebben een starre bevestiging, terwijl andere een flexibele bevestiging hebben. Beide typen zijn even eenvoudig in het gebruik. Sommige bestaande en tweedehandse kinderzitjes kunnen enkel via de veiligheidsgordel bevestigd worden. Welk type u ook kiest, volg altijd de gebruiks- en onderhoudsinstructies van de fabrikant van het kinderzitje op, waarbij inbegrepen aanbevelingen met betrekking tot de levensduur van het kinderzitje, evenals de instructies in deze handleiding. Een correcte bevestiging is belangrijk voor het maximaliseren van de veiligheid van uw kind.

Het flexibele type is misschien niet beschikbaar in uw land.

Op zitplaatsen en in voertuigen zonder lage bevestigingspunten kunt u het kinderzitje bevestigen door gebruik te maken van de veiligheidsgordel en een bovenband voor toegevoegde veiligheid. Dit omdat alle kinderzitjes moeten worden bevestigd met de veiligheidsgordel wanneer het lage verankeringsysteem niet wordt gebruikt. Bovendien kan de fabrikant van het kinderzitje het gebruik van een veiligheidsgordel aanraden om een ISOFIX-gordelsysteem te bevestigen, zodra het kind een specifiek gewicht bereikt heeft. Lees de instructies in de handleiding van het kinderzitje voor een correcte bevestiging.

### ■ Belangrijke overweging bij het kiezen van een kinderzitje

Zorg ervoor dat het kinderzitje aan de volgende drie eisen voldoet:

- Het kinderzitje is het juiste type en de juiste maat voor het kind.
- Het kinderzitje is het juiste type voor de zitplaats waarop het bevestigd wordt.
- Het kinderzitje is in overeenstemming met de veiligheidsnormen. Wij bevelen aan een kinderzitje te gebruiken dat voldoet aan VN-voorschrift nr. 44 of nr. 129 of de voorschriften van de betrokken landen. Zoek naar de goedkeuringsmarkering op het systeem en naar de verklaring van overeenstemming van de fabrikant op de doos.

## ☒ Kinderzitje kiezen

Installatie van een voor lage verankering geschikt kinderzitje is eenvoudig.

Voor lage verankering geschikte kinderzitjes zijn ontwikkeld om het bevestigen te vereenvoudigen en letsel ten gevolge van onjuiste bevestiging te verminderen.

### ■ Normen voor kinderzitjes

Als een kinderzitje (of het nu een kinderzitje is van het type i-Size/SOFIX of een kinderzitje dat is uitgerust met een veiligheidsgordel) voldoet aan het relevante VN-voorschrift, is het voorzien van een goedkeuringslabel zoals hiernaast weergegeven. Controleer, voordat u een kinderzitje koopt of gebruikt, het goedkeuringslabel en verzeker u ervan dat het geschikt is voor uw voertuig en het kind en dat het voldoet aan het relevante VN-voorschrift.

#### ✘ Kinderzitje kiezen

Voorbeeld van goedkeuringslabel VN-voorschrift nr. 44

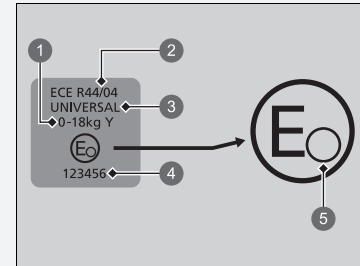

- 1 "Gewichtsgroep"
- 2 Voorschriftnummer
- 3 Categorie
- 4 Goedkeuringsnummer
- 5 Landcode

### ►► Kinderzitje kiezen

Voorbeeld van goedkeuringslabel VN-voorschrift nr. 129

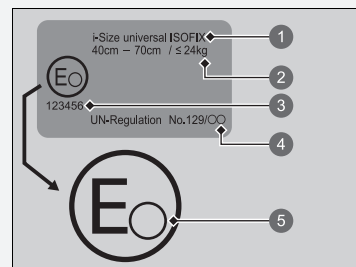

- 1 Categorie
- 2 Grootte- en gewichtsaanduiding
- 3 Goedkeuringsnummer
- 4 Voorschriftnummer
- 5 Landcode

## Montagelocaties voor kinderzitjes

Modellen met het stuur links

Modellen met het stuur rechts

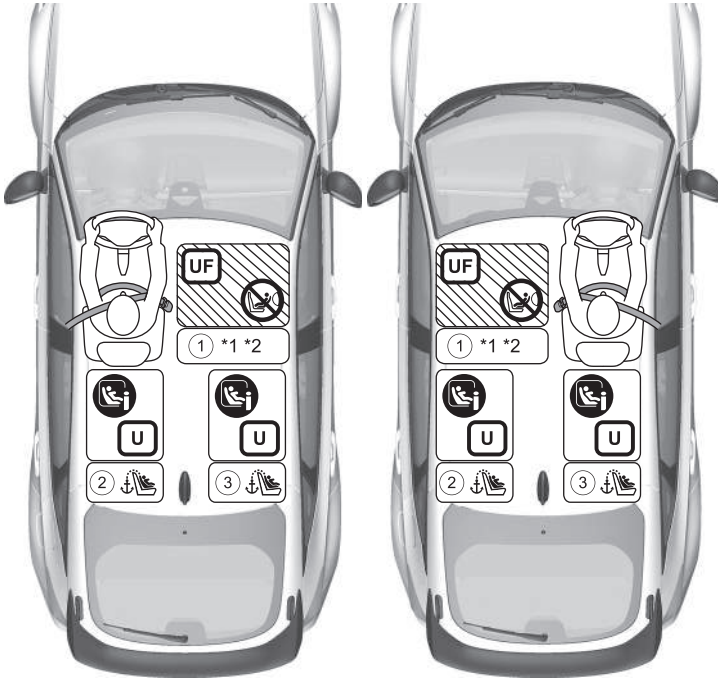

	Geschikt voor universele kinderzitjes die worden geïnstalleerd met de veiligheidsgordel.
	Geschikt voor universele kinderzitjes waarbij het kind naar voren kijkt en die worden geïnstalleerd met de veiligheidsgordel.
	Geschikt voor i-Size- en ISOFIX-kinderzitjes.
	Alleen geschikt voor naar voren gerichte kinderzitjes.
	Gebruik nooit een naar achteren gericht kinderzitje.
	Zitplaats uitgerust met verankeringspunten voor bovenband.

\*1 Alleen naar voren gerichte kinderzitjes.

Zet bij het aanbrengen van een kinderzitje de stoelschuifschakelaar in de achterste stand. Als u het kinderzitje niet stabiel kunt vastzetten bij het installeren van zitverhogers, zet de rugleuning dan in een hoek die evenwijdig is met de achterzijde van het kinderzitje, terwijl de rugleuning toch nog voor het verankeringspunt op schouderhoogte blijft.

\*2 Voor het monteren van de universele kinderzitjes met riembevestiging zet u de rugleuning in de voorste vergrendelstand.

- Kinderzitjes met steunpoten kunnen ook worden geïnstalleerd op zitposities die niet geschikt zijn voor i-Size.

Alle modellen

**Gedetailleerde informatie voor installatie van kinderzitje**

	Zitpositie en nummer zitplaats				
	Grootteklasse Gewicht Postuur		① Voorpassagier*1	②	③
				2e rij	
			Links	Rechts	
Zitplaats geschikt voor universeel kinderzitje met bevestiging via veiligheidsgordel (ja/nee)	Groep 0	Tot 10 kg	Nee	Ja	Ja
	Groep 0+	Tot 13 kg			
	Groep I	9-18 kg	Ja*2	Ja	Ja
	Groep II	15-25 kg			
	Groep III	22-36 kg			
i-Size-kinderzitje (ja/nee)	≤ 150 cm		Nee	Ja	Ja
Zitplaats geschikt voor aanbevolen origineel kinderzitje*3	Raadpleeg de originele lijst met kinderzitjes		Nee	Ja	Ja
Zitplaats geschikt voor laterale bevestiging (L1/L2)	—		Nee	Nee	Nee
Bevestiging grootste geschikte naar achteren gericht kinderzitje (R1/R2X/R2/R3)	Groep 0	Tot 10 kg	Nee	R3	R3
	Groep 0+	Tot 13 kg			
	Groep I	9-18 kg			
Bevestiging grootste geschikte naar voren gericht kinderzitje (F2X/F2/F3)	Groep I	9-18 kg	Nee	F3	F3
Bevestiging grootste geschikte zitverhoger (B2/B3)	≤150 cm		Nee	B3	B3

► Montagelocaties voor kinderzitjes

Wanneer u een kinderzitje aanschaft, moet u niet vergeten de ISOFIX-grootteklasse of het bevestigingssysteem te controleren om te verzekeren dat het zitje geschikt is voor uw voertuig.

Bevestigingssysteem (CRF)	Beschrijving
ISO/L1	Naar links gericht babyzitje (reiswieg)
ISO/L2	Naar rechts gericht babyzitje (reiswieg)
ISO/R1	Naar achteren gericht babyzitje
ISO/R2X	Kleine naar achteren gerichte kinderzitjes
ISO/R2	Kleine naar achteren gerichte kinderzitjes
ISO/R3	Naar achteren gerichte kinderzitjes met normale grootte
ISO/F2X	Lagere naar voren gerichte kinderzitjes
ISO/F2	Lagere naar voren gerichte kinderzitjes
ISO/F3	Naar voren gerichte kinderzitjes met normale grootte
ISO/B2	Minder brede naar voren gerichte zitverhoger
ISO/B3	Naar voren gerichte zitverhoger met normale breedte

- \*1 Alleen naar voren gerichte kinderzitjes.  
Zet bij het aanbrengen van een kinderzitje de stoelschuifschakelaar in de achterste stand. Als u het kinderzitje niet stabiel kunt vastzetten bij het installeren van zitverhogers, zet de rugleuning dan in een hoek die evenwijdig is met de achterzijde van het kinderzitje, terwijl de rugleuning toch nog voor het verankeringspunt op schouderhoogte blijft.
  - \*2 Voor het monteren van de universele kinderzitjes met riembevestiging zet u de rugleuning in de voorste vergrendelstand.
  - \*3 De genoemde kinderzitjes (CRS) zijn overeenkomstig de aanbevelingen van Honda op de datum van publicatie. Neem contact op met een geautoriseerde dealer voor actuele informatie omtrent onze aanbevolen kinderzitjes. Mogelijk zijn andere kinderzitjes ook geschikt - raadpleeg de fabrikant van het kinderzitje voor een lijst met aanbevolen voertuigen.
- Kinderzitjes met steunpoten kunnen ook worden geïnstalleerd op zitposities die niet geschikt zijn voor i-Size.

## ■ Europese lijst van originele kinderzitjes

### UN R129

Toepassingsbereik	Kinderzitje	Categorie
40 tot 83 cm tot 13 kg (Baby - 15 maanden)	Honda baby safe	Universele riem
	Honda baby safe ISOFIX	i-Size universeel ISOFIX
76 cm tot 105 cm 8 kg tot 22 kg (15 maanden - 4 jaar)	Honda ISOFIX	i-Size universeel ISOFIX
100 cm tot 150 cm 15 kg tot 36 kg (3,5 jaar - 12 jaar)	Honda KIDFIX	i-Size zitverhoger



## ■ Bevestiging van een voor lage verankering geschikt kinderzitje

Een voor lage verankering geschikt kinderzitje kan op elke achterstoel worden bevestigd. Een kinderzitje wordt aan de lage bevestigingspunten vastgemaakt met de starre of flexibele bevestigingsmaterialen.

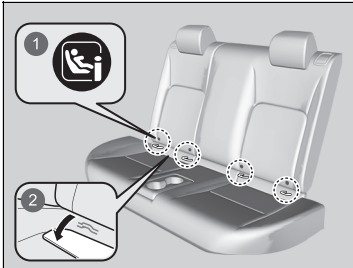

- 1 Markeringen
- 2 Afdekking

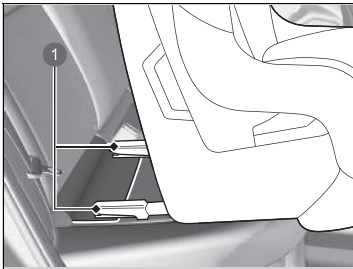

- 1 Testpennen

1. Zoek de aanduidingen van de bevestigingspunten die zijn aangebracht op de onderzijde van het zitkussen.
2. Trek de afdekkingen van de bevestigingspunten onder de markeringen naar buiten om de lage bevestigingspunten zichtbaar te maken.
3. Plaats het kinderzitje zodanig dat de testpennen op de hoes zitten.

## ► Bevestiging van een voor lage verankering geschikt kinderzitje

### ⚠ WAARSCHUWING

Bevestig nooit twee kinderzitjes op hetzelfde bevestigingspunt. Bij een botsing is één bevestigingspunt misschien niet sterk genoeg om twee kinderzitjes vast te houden en kan breken, wat de dood of ernstig letsel tot gevolg kan hebben.

Sommige kinderzitjes worden geleverd met optionele geleideopeningen om eventuele schade op het zitgedeelte te vermijden. Volg de aanwijzingen van de fabrikant bij het gebruik van de geleideopeningen en bevestig ze aan de lage bevestigingspunten zoals weergegeven in de afbeelding.

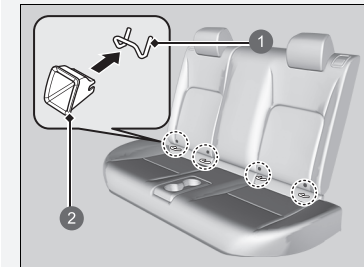

- 1 Laag bevestigingspunt
- 2 Geleideopening

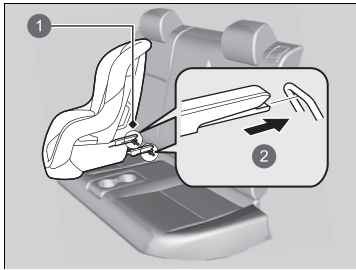

- 1 Lage bevestigingspunten
- 2 Star type

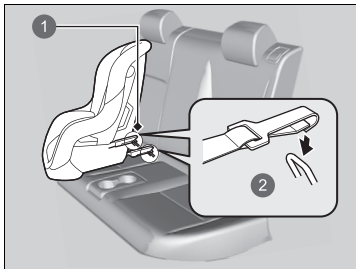

- 1 Lage bevestigingspunten
- 2 Flexibel type

4. Bevestig het kinderzitje aan de lage ankerpunten volgens de instructies die zijn meegeleverd met het kinderzitje.

- Bij het bevestigen van het kinderzitje moet u ervoor zorgen dat de lage bevestigingspunten niet belemmerd worden door de veiligheidsgordel of andere voorwerpen.

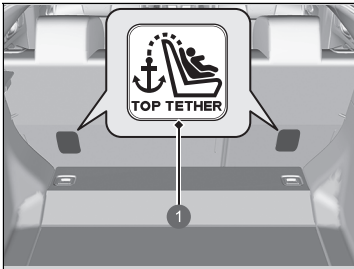

1 Symbol voor bevestiging met bovenband

► Bevestiging van een voor lage verankering geschikt kinderzitje

**WAARSCHUWING:** Gebruik nooit een haak zonder symbool voor bevestiging met bovenband om een kinderzitje vast te zetten.

Wanneer u een kinderzitje gebruikt dat is bevestigd aan het lage verankeringssysteem, moet u ervoor zorgen dat het kinderzitje correct in het voertuig is bevestigd. Dit is voor de veiligheid van uw kind.

Een kinderzitje dat niet correct bevestigd is, zal een kind onvoldoende beschermen tijdens een botsing en kan letsel toebrengen aan het kind of aan andere inzittenden van het voertuig.

Het flexibele type is misschien niet beschikbaar in uw land.

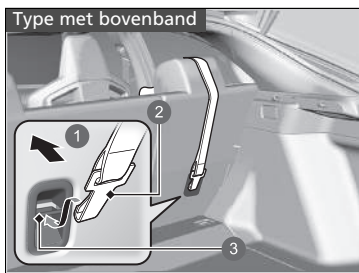

- 1 Voorkant van het voertuig
- 2 Haak van bevestigingsband
- 3 Bevestiging

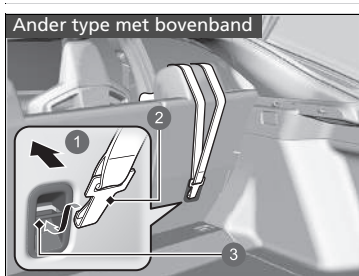

- 1 Voorkant van het voertuig
- 2 Haak van bevestigingsband
- 3 Bevestiging

5. Rol de bagageruimteafdekking op\*.  
    ► **Bagageruimteafdekking\*** BLZ. 219
6. Leid de bevestigingsband over de hoofdsteun.  
    ► Zorg ervoor dat de band niet verdraaid wordt.
7. Bevestig de haak van de bevestigingsband aan het bevestigingspunt.
8. Haal de bevestigingsband aan volgens de instructies van de fabrikant van het kinderzitje.
9. Zorg ervoor dat het kinderzitje stevig bevestigd is door het naar voren en naar achteren en van links naar rechts te wiegen; u zou een kleine beweging moeten voelen.
10. Zorg ervoor dat alle ongebruikte veiligheidsgordels die in het bereik van het kind liggen, vastgegespt zijn.

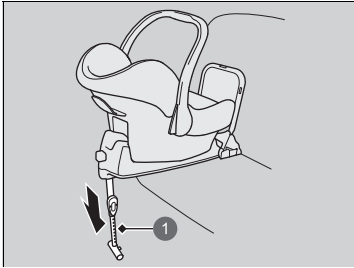

1 Steunpoot

#### Kinderzitje met steunpoot

4. Trek de steunpoot uit totdat deze de vloer raakt volgens de instructies van de fabrikant van het kinderzitje.
  - Controleer of het deel van de vloer waarop de steunpoot rust vlak is. Als het gedeelte niet vlak is, biedt de steunpoot onvoldoende ondersteuning.
  - Zorg ervoor dat er geen contact is tussen het kinderzitje en de stoel ervoor.

## ■ Kinderzitje bevestigen met een heup-/schoudergordel

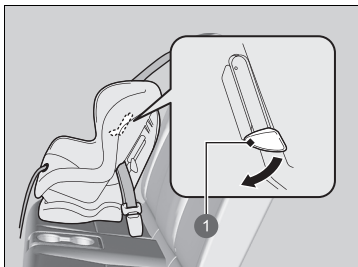

1 Lip

1. Plaats het kinderzitje op de stoel van het voertuig.
2. Haal de veiligheidsgordel door het kinderzitje volgens de instructies van de fabrikant van het kinderzitje en steek de vergrendeltong in de gesp.
  - Steek de vergrendeltong volledig in de gesp totdat deze klikt.
3. Duw de lip naar beneden. Haal het schoudergedeelte van de gordel door de gleuf aan de zijde van het zitje.
4. Houd het schoudergedeelte van de gordel dichtbij de gesp vast en trek dit omhoog om de speling van het heupgedeelte van de gordel te verwijderen.
  - Om dit te doen, plaatst u uw gewicht op het kinderzitje en duwt u het in de stoel van het voertuig.
5. Plaats de gordel naar behoren en duw de lip naar boven. Zorg ervoor dat de gordel niet verdraaid wordt.
  - Wanneer u de lip naar boven duwt, moet u het bovenste schoudergedeelte van de gordel omhoog trekken om de speling van de gordel te verwijderen.

## ▣ Kinderzitje bevestigen met een heup-/schoudergordel

Een kinderzitje dat niet correct bevestigd is, zal een kind onvoldoende beschermen tijdens een botsing en kan letsel toebrengen aan het kind of aan andere inzittenden van het voertuig.

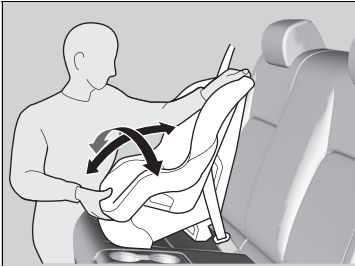

6. Zorg ervoor dat het kinderzitje stevig bevestigd is door het naar voren en naar achteren en van links naar rechts te wiegen; u zou een kleine beweging moeten voelen.
7. Zorg ervoor dat alle ongebruikte veiligheidsgordels die in het bereik van het kind liggen, vastgegespt zijn.

Indien uw kinderzitje met eigen gordelsysteem niet geleverd is met een mechanisme dat de gordel beveiligd, moet u een vergrendelklem op de veiligheidsgordel bevestigen.

Nadat u klaar bent met stap 1 en 2, trekt u het schoudergedeelte van de gordel op en zorgt u ervoor dat er geen speling overblijft in het heupgedeelte.

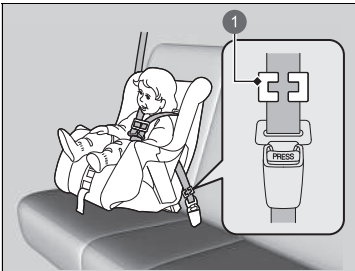

1 Vergrendelklem

3. Houd de gordel dicht bij de vergrendeltong stevig vast. Knijp beide delen van de gordel samen zodat die niet door de vergrendeltong glijden. Maak de veiligheidsgordel los.
4. Bevestig de vergrendelklem zoals aangegeven in de afbeelding. Plaats de klem zo dicht mogelijk tegen de vergrendeltong.
5. Steek de vergrendeltong in de gesp. Ga verder met de stappen 6 en 7.

## ■ Meer veiligheid met een bevestigingsband

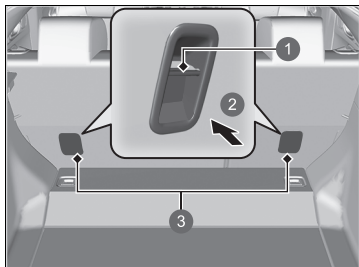

- ① Bevestiging
- ② Voorkant van het voertuig
- ③ Bandverankeringspunten

Achter elke zitplaats op de achterbank bevindt zich een verankeringspunt voor bevestigingsbanden.

Als u een kinderzitje hebt waarbij een bevestigingsband is geleverd, maar dat kan worden bevestigd met een veiligheidsgordel, kunt u de bevestiging gebruiken voor extra veiligheid.

## ► Meer veiligheid met een bevestigingsband

**WAARSCHUWING:** Bevestigingspunten van een kinderzitje zijn ontworpen om enkel het gewicht opgelegd door correct bevestigde kinderzitjes te weerstaan. In geen geval mogen deze gebruikt worden om veiligheidsgordels voor volwassenen, harnassen of andere voorwerpen of uitrustingen aan het voertuig te bevestigen.

Gebruik altijd een bevestigingsband voor een naar voren gericht kinderzitje als de veiligheidsgordel of onderste verankeringspunten worden gebruikt.



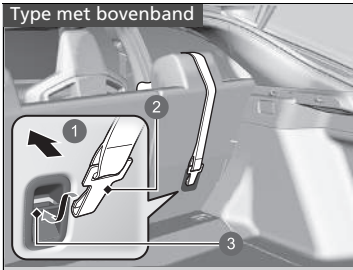

- 1 Voorkant van het voertuig
- 2 Haak van bevestigingsband
- 3 Bevestiging

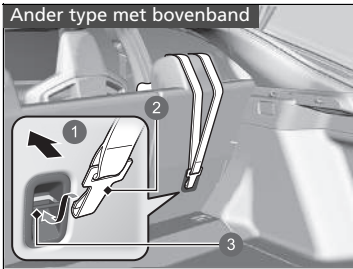

- 1 Voorkant van het voertuig
- 2 Haak van bevestigingsband
- 3 Bevestiging

1. Rol de bagageruimteafdekking op\*.  
 ► **Bagageruimteafdekking\*** BLZ. 219
2. Zoek het juiste verankeringspunt voor de bevestigingsband.
3. Leid de bevestigingsband over de hoofdsteun. Zorg ervoor dat de band niet verdraaid wordt.
4. Bevestig de haak van de bevestigingsband aan het bevestigingspunt.
5. Haal de bevestigingsband aan volgens de instructies van de fabrikant van het kinderzitje.

\* Niet beschikbaar op alle modellen

## Veiligheid van grotere kinderen

### ■ Grotere kinderen beschermen

De volgende pagina's geven instructies over het controleren van de juiste veiligheidsgordelpasvorm en over het type zitverhoger dat moet worden gebruikt; ook komen belangrijke voorzorgsmaatregelen aan de orde voor kinderen die voorin moeten zitten.

### ■ Veiligheidsgordelpasvorm controleren

Is een kind te groot voor een kinderzitje, laat het dan op de achterbank zitten met de heup-/schoudergordel correct vastgespeld. Laat het kind rechtop zitten en zo ver mogelijk naar achteren en beantwoord de volgende vragen.



#### ■ Controlelijst

- Buigen de knieën van het kind comfortabel over de rand van de achterbank?
- Kruist de schoudergordel het lichaam tussen de nek en de arm van het kind?
- Ligt het heupgedeelte van de veiligheidsgordel zo laag mogelijk en raakt het de dijbenen van het kind?
- Kan het kind op deze wijze gedurende de gehele rit blijven zitten?

Is uw antwoord op al deze vragen bevestigend, dan kan het kind de heup-/schoudergordel correct dragen. Is uw antwoord nee op ten minste één van deze vragen, dan dient het kind in een zitverhoger te zitten totdat de veiligheidsgordel zonder zitverhoger past.

### ▶▶ Veiligheid van grotere kinderen

## ⚠ WAARSCHUWING

Als u een kind van 12 jaar of jonger op de stoel van de voorpassagier laat zitten, kan het ernstig of dodelijk letsel oplopen als de airbag van de voorpassagier wordt opgeblazen.

Indien een groter kind op de stoel van de voorpassagier moet zitten, plaatst u de stoel zo ver mogelijk naar achteren en laat u het kind rechtop zitten en de veiligheidsgordel op de juiste wijze dragen. Gebruik indien nodig een zitverhoger.

## Zitverhogers



Kan een heup-/schoudergordel niet op correcte wijze worden gedragen, laat het kind dan op een zitverhoger op de achterbank zitten. Controleer in het belang van de veiligheid van het kind of het kind voldoet aan de aanbevelingen van de fabrikant van de zitverhoger.



1 Geleider

Voor bepaalde zitverhogers is een rugleuning beschikbaar. Bevestig de rugleuning op de zitverhoger en pas deze aan de voertuigstoel aan volgens de instructies van de fabrikant van de zitverhoger. Zorg ervoor dat de veiligheidsgordel correct door de geleider op de schouder van de rugleuning gehaald wordt en dat de gordel de nek van het kind niet aanraakt en niet kruist.

## ⌘ Zitverhogers

Lees vóór het plaatsen van een zitverhoger de bijbehorende instructies aandachtig door en bevestig de verhoger overeenkomstig deze instructies.

Er zijn lage en hoge zitverhogers. Kies het type zitverhoger waarbij het kind de veiligheidsgordel correct kan dragen.

Wij raden een zitverhoger met rugleuning aan, aangezien hierbij de schoudergordel gemakkelijker kan worden afgesteld.

## ■ Grotere kinderen beschermen - laatste controles

Uw voertuig is voorzien van een achterbank waarop kinderen op de juiste wijze kunnen worden vastgegespt. Als u een groep kinderen moet vervoeren, waarbij één kind op de stoel van de voorpassagier moet zitten:

- Zorg ervoor dat u de instructies en veiligheidsinformatie in deze handleiding volledig leest en begrijpt.
- Schuif de stoel van de voorpassagier zo ver mogelijk naar achteren.
- Laat het kind rechtop en zo ver mogelijk naar achteren op de stoel zitten.
- Controleer of de veiligheidsgordel op de juiste wijze gedragen wordt en of het kind stevig in de stoel wordt vastgehouden.

### ■ Kinderen in het oog houden

We adviseren u met klem kinderen goed in het oog te houden. Ook oudere kinderen moet u er soms aan herinneren dat ze hun veiligheidsgordel moeten dragen en rechtop moeten zitten.

## Koolmonoxidegas

De uitlaatgassen van de motor van dit voertuig bevatten koolstofmonoxide, een kleurloos, geurloos en zeer giftig gas. Zolang u uw voertuig op de juiste wijze onderhoudt, kan koolmonoxidegas niet het interieur binnendringen.

### ■ Laet het uitlaatsysteem op lekkage inspecteren wanneer

- Het uitlaatsysteem een ongewoon geluid produceert.
- Het uitlaatsysteem beschadigd kan zijn.
- Het voertuig voor het verversen van olie op een hefbrug staat.

Wanneer u met het voertuig rijdt terwijl de achterklep geopend is, kunnen de uitlaatgassen als gevolg van de luchtstroming rondom het voertuig het interieur ingezogen worden, waardoor een gevaarlijke situatie ontstaat. Als het noodzakelijk is om met geopende achterklep te rijden, open dan alle ruiten en stel het verwarmingssysteem\*/klimaatregelsysteem\* af zoals hieronder weergegeven.

1. Selecteer de frisse-luchtmodus.
2. Selecteer de modus .
3. Zet de aanjager in de hoogste stand.
4. Stel de temperatuurregeling op een comfortabele waarde af.

Regel het verwarmingssysteem\*/klimaatregelsysteem\* op dezelfde manier als wanneer u in uw geparkeerde voertuig zit terwijl de motor draait.

### ⓘ Koolmonoxidegas

## ⚠ WAARSCHUWING

Koolmonoxidegas is giftig.

Door het inademen van koolmonoxide kunt u het bewustzijn verliezen en kunt u dodelijk letsel oplopen.

Vermijd afgesloten ruimten waarin of handelingen waardoor u aan koolmonoxide wordt blootgesteld.

Een afgesloten ruimte, zoals een garage, kan zich snel met koolmonoxidegas vullen.

Laat de motor niet lopen terwijl de garagedeuren gesloten zijn. Zelfs bij geopende garagedeuren dient u het voertuig onmiddellijk na het starten van de motor uit de garage te rijden.

\* Niet beschikbaar op alle modellen

## Plaatsen van stickers

Deze stickers bevinden zich op de aangegeven plaatsen. Ze waarschuwen u voor mogelijke gevaren die ernstig of dodelijk letsel zouden kunnen veroorzaken. Lees deze stickers aandachtig door.

Indien een sticker loskomt of onleesbaar wordt, neemt u contact op met een dealer om die te vervangen.

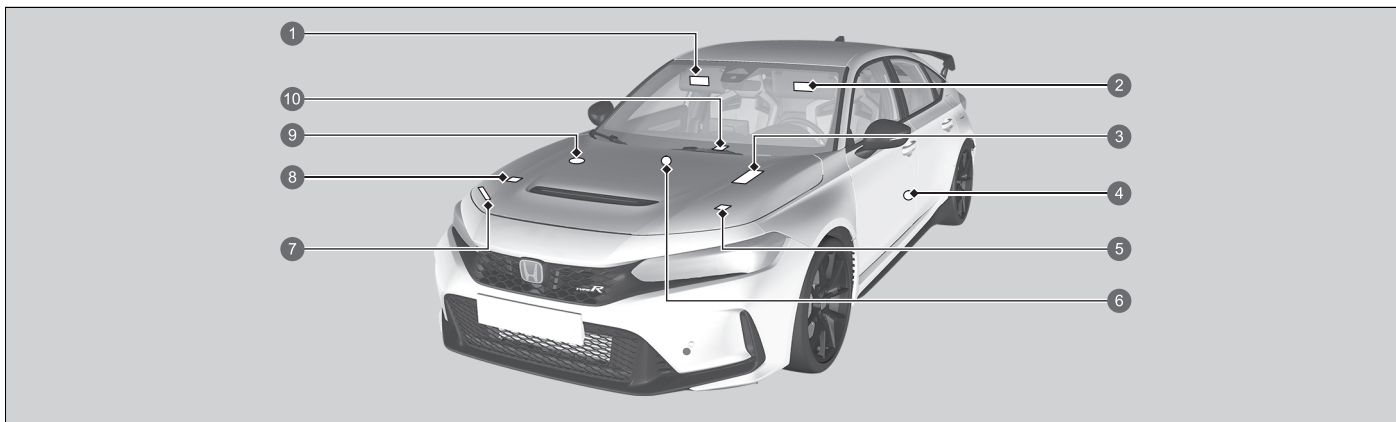

- 1 Kind in het voertuig beschermen (stuur links) ➔ BLZ. 70
- 2 Kind in het voertuig beschermen (stuur rechts) ➔ BLZ. 70
- 3 Accu
- 4 Veiligheid van kinderen (type met stuur rechts) ➔ BLZ. 71
- 5 Pop-up-motorkap ➔ BLZ. 67
- 6 Veiligheid van kinderen (type met stuur links) ➔ BLZ. 71
- 7 Afdekking voorschutbord ➔ BLZ. 547
- 8 Airconditioning\* ➔ BLZ. 584
- 9 Dop van expansietank ➔ BLZ. 554
- 10 Draadloze oplader ➔ BLZ. 222

# Instrumentenpaneel

Dit hoofdstuk beschrijft de bedieningsknoppen, controlelampjes en meters die tijdens het rijden worden gebruikt.

<b>Controlelampjes</b> .....	98
Waarschuwings- en informatiemeldingen op interface voor bestuurdersinformatie ...	117
<b>Meters en de interface voor bestuurdersinformatie</b> .....	129
Meters.....	129
Interface voor bestuurdersinformatie - linker gedeelte .....	134
Interface voor bestuurdersinformatie, rechter gedeelte .....	139

Controlelampjes gaan branden/knipperen afhankelijk van de staat van het voertuig. Tegelijkertijd kunnen berichten worden weergegeven op de interface voor bestuurdersinformatie. Voer de actie uit die in het bericht wordt beschreven, zoals 'Neem contact op met een dealer'.

Berichten weergegeven door **Waarschuwingbericht** in te stellen op AAN via het audio-/informatiescherm.

U kunt ook de taal van de berichten aanpassen.









➤ **Instelbare functies** BLZ. 297

 *1	Controlelampje parkeerrem en remsysteem (rood)	→BLZ. 100		Controlelampje schakelstand	→BLZ. 103	 *1	Controlelampje elektrisch stuurbekrachtigingssysteem (EPS)	→BLZ. 104
 *1	Controlelampje parkeerrem en remsysteem (amber)	→BLZ. 102		Controlelampje voor opschakelen	→BLZ. 103	 *1	Controlelampje assistentiesysteem voertuigstabiliteit (VSA)	→BLZ. 105
 *1	Controlelampje Automatic Brake Hold-systeem	→BLZ. 102		Controlelampje voor terugschakelen	→BLZ. 103		Waarschuwinglampje voertuigstabiliteitsassistentiesysteem (VSA) OFF	→BLZ. 105
 *1	Controlelampje Automatic Brake Hold	→BLZ. 102		Waarschuwinglampje veiligheidsgordel	→BLZ. 103		Controlelampje laag brandstofpeil	→BLZ. 104
 *1	Storingsindicatielampje	→BLZ. 102	 *1	Controlelampje antiblokkeersysteem (ABS)	→BLZ. 104	 *1	Controlelampje lage bandenspanning/waarschuwingssysteem bandenspanning	→BLZ. 106
 *1	Controlelampje laadsysteem	→BLZ. 102	 *1	Waarschuwinglampje aanvullend veiligheidssysteem	→BLZ. 104		Controlelampjes richtingaanwijzers en alarmknipperlichten	→BLZ. 106
							Controlelampje lichten aan	→BLZ. 106
							Controlelampje grootlicht	→BLZ. 107

\*1: Wanneer u de voedingsmodus in de stand AAN zet, gaan deze controlelampjes branden om aan te geven dat de systeemcontroles worden uitgevoerd. De lampjes gaan na een paar seconden of nadat de motor is gestart uit. Als een controlelampje niet aan of uit gaat, is er mogelijk een storing in het betreffende systeem. Volg de instructies in de gebruikershandleiding om het probleem op te lossen.



	*1 Controlelampje automatisch grootlicht →BLZ. 107
	Controlelampje mistlamp achter →BLZ. 107
	Waarschuwinglampje systeemmelding →BLZ. 107
	Controlelampje SPORT-modus →BLZ. 108
	Controlelampje INDIVIDUEEL-modus →BLZ. 108
	Controlelampje COMFORT-modus →BLZ. 108
	Controlelampje +R-modus →BLZ. 108
	Controlelampje van de instelbare snelheidsbegrenzer (wit/groen) →BLZ. 112
	Controlelampje van de intelligente snelheidsbegrenzer (wit/groen) →BLZ. 112

	Controlelampje interval Adaptive Cruise Control (ACC) →BLZ. 111
	Controlelampje stop-/startstelsysteem OFF →BLZ. 109
	*1 Controlelampje stop-/startstelsysteem (amber) →BLZ. 109
	Controlelampje stop-/startstelsysteem (groen) →BLZ. 110
	Controlelampje stop-/startstelsysteem onderdrukken →BLZ. 110
	Controlelampje startblokkeringssysteem →BLZ. 108
	Controlelampje beveiligingssysteemalarm →BLZ. 109
	*1 Controlelampje Adaptive Cruise Control (ACC) (amber) →BLZ. 111
	Controlelampje Adaptive Cruise Control (ACC) (wit/groen) →BLZ. 112



	*1 Controlelampje Lane Keeping Assist System (LKAS) (amber) →BLZ. 112
	Controlelampje Lane Keeping Assist System (LKAS) (wit/groen) →BLZ. 112
	*1 Controlelampje botsingsbeperkingsstelsysteem (CMBS) (amber) →BLZ. 113
	Controlelampje botsingsbeperkingsstelsysteem (CMBS) (grijs) →BLZ. 113
	*1 Controlelampje Road Departure Mitigation (amber) →BLZ. 113
	Controlelampje Road Departure Mitigation (grijs) →BLZ. 113
	Controlelampje Stuurhulp Road Departure Mitigation-systeem Auto OFF →BLZ. 113
	*1 Controlelampje veiligheidsondersteuning (amber) →BLZ. 114
	Controlelampje veiligheidsondersteuning (groen/grijs) →BLZ. 116





\*1: Wanneer u de voedingsmodus in de stand AAN zet, gaan deze controlelampjes branden om aan te geven dat de systeemcontroles worden uitgevoerd. De lampjes gaan na een paar seconden of nadat de motor is gestart uit. Als een controlelampje niet aan of uit gaat, is er mogelijk een storing in het betreffende systeem. Volg de instructies in de gebruikershandleiding om het probleem op te lossen.

Controlelampje	Naam	Aan/Knipperend	Uitleg
 <p>(rood)</p>	<p>Controlelampje parkeerrem en remsysteem (rood)</p>	<ul style="list-style-type: none"> <li>• Gaat branden als de parkeerrem wordt ingeschakeld en gaat uit als deze wordt uitgeschakeld.</li> <li>• Gaat branden wanneer het remvloeistofniveau te laag is.</li> </ul>	<ul style="list-style-type: none"> <li>• De zoemer klinkt en het controlelampje gaat branden als u rijdt terwijl de parkeerrem is ingeschakeld.</li> <li>• Brandt circa 30 seconden wanneer u de elektronische parkeerrem inschakelt terwijl de voedingsmodus in de stand ACCESSOIRE of VOERTUIG UIT staat en gaat dan uit.</li> <li>• Blijft circa 30 seconden branden wanneer u de voedingsmodus in de stand VOERTUIG UIT zet terwijl de elektronische parkeerrem is ingeschakeld en gaat dan uit.</li> <li>• <b>Gaat branden tijdens het rijden</b> - Controleer of de parkeerrem is vrijgezet. Stop op een veilige plaats en controleer het remvloeistofniveau.             <ul style="list-style-type: none"> <li>☒ <b>Wat te doen wanneer het controlelampje gaat branden tijdens het rijden</b> BLZ. 632</li> </ul> </li> </ul>

Controlelampje	Naam	Aan/Knipperend	Uitleg
 <p>(rood)</p>	<p>Controlelampje parkeerrem en remsysteem (rood)</p>	<ul style="list-style-type: none"> <li>• Gaat branden wanneer er een probleem met het remsysteem is.</li> </ul>	<ul style="list-style-type: none"> <li>• <b>Gaat branden samen met het ABS-controlelampje</b> - Laat uw voertuig door een dealer controleren. <ul style="list-style-type: none"> <li>▣ <b>Als het rode controlelampje van het remsysteem gaat branden of knipperen</b> BLZ. 632</li> </ul> </li> <li>• <b>Knippert en tegelijkertijd gaat het controlelampje parkeerrem en remsysteem (amber) branden</b> - Er is een probleem met de elektronische parkeerrem. De parkeerrem mag niet zijn ingeschakeld. Vermijd het gebruik van de parkeerrem en laat uw voertuig onmiddellijk door een dealer controleren. <ul style="list-style-type: none"> <li>▣ <b>Als het rode remsysteemcontrolelampje brandt/knipperert en het amber controlelampje brandt</b> BLZ. 634</li> </ul> </li> </ul>

Controlelampje	Naam	Aan/Knipperend	Uitleg
	Controlelampje parkeerrem en remsysteem (amber)	<ul style="list-style-type: none"> <li>Gaat branden wanneer er een remgerelateerd probleem is, maar niet met het conventionele remsysteem.</li> <li>Gaat branden wanneer er een probleem is met het systeem van de elektronische parkeerrem en/of het Automatic Brake Hold-systeem.</li> </ul>	<ul style="list-style-type: none"> <li><b>Gaat branden tijdens het rijden</b> - Laat uw voertuig door een dealer controleren.</li> <li>Blijft dit controlelampje branden, dan beschikt uw voertuig nog steeds over het normale remvermogen.</li> <li><b>Blijft constant branden</b> - Vermijd het gebruik van de parkeerrem en laat uw voertuig onmiddellijk door een dealer controleren.</li> </ul>
	Controlelampje Automatic Brake Hold-systeem	<ul style="list-style-type: none"> <li>Gaat branden wanneer de Automatic Brake Hold is ingeschakeld.</li> </ul>	<ul style="list-style-type: none"> <li>➤ <b>Automatic Brake Hold</b> BLZ. 500</li> </ul>
	Controlelampje Automatic Brake Hold	<ul style="list-style-type: none"> <li>Gaat branden wanneer de Automatic Brake Hold is geactiveerd.</li> </ul>	<ul style="list-style-type: none"> <li>➤ <b>Automatic Brake Hold</b> BLZ. 500</li> </ul>
	Storingsindicatielampje	<ul style="list-style-type: none"> <li>Gaat branden als er een probleem met de emissieregelsystemen is.</li> <li>Knippert wanneer overslaan in de cilinders wordt ontdekt.</li> </ul>	<ul style="list-style-type: none"> <li>➤ <b>Storingsindicatielampje brandt of knippert</b> BLZ. 631</li> </ul>
	Controlelampje laadsysteem	<ul style="list-style-type: none"> <li>Gaat branden als er een probleem is met het laadsysteem.</li> </ul>	<ul style="list-style-type: none"> <li>Stop onmiddellijk op een veilige plaats en neem contact op met een dealer.                             <ul style="list-style-type: none"> <li>➤ <b>Accu controleren</b> BLZ. 576</li> <li>➤ <b>Controlelampje laadsysteem brandt</b> BLZ. 631</li> </ul> </li> </ul>

Controlelampje	Naam	Aan/Knipperend	Uitleg
	Controlelampje schakelstand	<ul style="list-style-type: none"> <li>• Geeft de 1e t/m 6e schakelstand en <b>[N]</b> weer.</li> </ul>	<ul style="list-style-type: none"> <li>• Als u zeer langzaam schakelt, kan even een andere schakelstand worden weergegeven. <ul style="list-style-type: none"> <li>► <b>Schakelen</b> BLZ. 384</li> </ul> </li> <li>• Wanneer de voedingsmodus wordt ingeschakeld, wordt <b>[N]</b> pas weergegeven wanneer naar de stand <b>[R]</b> of naar de 1e t/m de 6e versnelling wordt geschakeld.</li> <li>• De 1e t/m de 6e schakelstand worden niet weergegeven wanneer het voertuig stilstaat.</li> <li>• De weergave kan AAN/UIT worden gezet bij de instelbare functies op het audio-informatie-scherm. <ul style="list-style-type: none"> <li>► <b>Instelbare functies</b> BLZ. 297</li> </ul> </li> </ul>
	Controlelampje voor opschakelen	<ul style="list-style-type: none"> <li>• Gaat branden wanneer u moet opschakelen.</li> </ul>	<ul style="list-style-type: none"> <li>► <b>Controlelampjes op-/terugschakelen</b> BLZ. 386</li> </ul>
	Controlelampje voor terugschakelen	<ul style="list-style-type: none"> <li>• Gaat branden wanneer u moet terugschakelen.</li> </ul>	<ul style="list-style-type: none"> <li>► <b>Controlelampjes op-/terugschakelen</b> BLZ. 386</li> </ul>
	Waarschuwinglampje veiligheidsgordel	<ul style="list-style-type: none"> <li>• Gaat branden als u geen veiligheidsgordel om heeft wanneer u de voedingsmodus op AAN zet.</li> <li>• Draagt de voorpassagier de veiligheidsgordel niet, dan gaat het controlelampje een paar seconden later branden.</li> <li>• Blijft enige tijd branden wanneer de veiligheidsgordel achter wordt losgeklikt terwijl de voedingsmodus is ingeschakeld.</li> <li>• Knippert tijdens het rijden als u en/of een van de passagiers de veiligheidsgordel niet draagt. Er klinkt een zoemer en het waarschuwinglampje knippert met regelmatige intervallen.</li> </ul>	<ul style="list-style-type: none"> <li>• De zoemer stopt en het controlelampje gaat uit wanneer u en de passagier de veiligheidsgordels vastgespen.</li> <li>• <b>Blijft branden nadat u en/of de passagiers de veiligheidsgordel(s) hebben vastgespt</b> - Er kan zich een detectiefout in de sensor hebben voorgedaan. Laat het voertuig door een dealer controleren. <ul style="list-style-type: none"> <li>► <b>Waarschuwinglampje veiligheidsgordel</b> BLZ. 42</li> </ul> </li> </ul>





Controlelampje	Naam	Aan/Knipperend	Uitleg
	Controlelampje laag brandstofpeil	<ul style="list-style-type: none"> <li>• Gaat branden wanneer het brandstofreservevolume wordt bereikt (nog ongeveer 7,0 liter over).</li> <li>• Knippert als er een probleem is met de brandstofmeter.</li> </ul>	<ul style="list-style-type: none"> <li>• Vul zo snel mogelijk de brandstoftank van uw voertuig.</li> <li>• Laat het voertuig door een dealer controleren.</li> </ul>
	Controlelampje antiblokkeersysteem (ABS)	<ul style="list-style-type: none"> <li>• Gaat branden als er een probleem met het ABS is.</li> </ul>	<ul style="list-style-type: none"> <li>• <b>Blijft constant branden</b> - Laat uw voertuig door een dealer controleren. Blijft dit controlelampje branden, dan beschikt uw voertuig nog steeds over het normale remvermogen, echter zonder antiblokkeerfunctie. <ul style="list-style-type: none"> <li>☒ <b>Antiblokkeersysteem (ABS)</b> BLZ. 504</li> </ul> </li> </ul>
	Waarschuwinglampje aanvullend veiligheidssysteem	<ul style="list-style-type: none"> <li>• Gaat branden zodra een probleem met één van de volgende systemen wordt ontdekt: <ul style="list-style-type: none"> <li>- Aanvullend veiligheidssysteem</li> <li>- Zijairbagsysteem</li> <li>- Zijgordijnairbagsysteem</li> <li>- Veiligheidsgordelspanners</li> </ul> </li> </ul>	<ul style="list-style-type: none"> <li>• <b>Blijft constant branden</b> - Laat uw voertuig door een dealer controleren.</li> </ul>
	Controlelampje elektrisch stuurbevestigingssysteem (EPS)	<ul style="list-style-type: none"> <li>• Gaat branden als er een probleem is met het EPS- of Driver Attention Monitor-systeem.</li> </ul>	<ul style="list-style-type: none"> <li>• <b>Blijft constant branden</b> - Laat uw voertuig door een dealer controleren.</li> <li>• <b>Niet rijden wordt weergegeven op de interface voor bestuurdersinformatie</b> - Stop onmiddellijk op een veilige plaats en neem contact op met een dealer. <ul style="list-style-type: none"> <li>☒ <b>Als het controlelampje van het elektrisch stuurbevestigingssysteem (EPS) gaat branden</b> BLZ. 633</li> </ul> </li> </ul>

Controlelampje	Naam	Aan/Knipperend	Uitleg
	Controlelampje assistentiesysteem voertuigstabiliteit (VSA)	<ul style="list-style-type: none"> <li>• Knippert wanneer het VSA-systeem ingeschakeld is.</li> </ul>	—
		<ul style="list-style-type: none"> <li>• Gaat branden als er een probleem is met het VSA-systeem, remondersteuningssysteem, Hill Start Assist-systeem of de Agile Handling Assist (wendbaarheidsassistent).</li> <li>• Gaat branden als het VSA-systeem tijdelijk wordt gedeactiveerd nadat de accu is losgekoppeld en opnieuw is aangesloten.</li> </ul>	<ul style="list-style-type: none"> <li>• <b>Blijft constant branden</b> - Laat uw voertuig door een dealer controleren.                             <ul style="list-style-type: none"> <li>➤ <b>Voertuigstabiliteitsassistentiesysteem (VSA)</b> BLZ. 415</li> <li>➤ <b>Hill Start Assist-systeem</b> BLZ. 381</li> </ul> </li> <li>• Rijd een korte afstand met een snelheid van meer dan 20 km/h. Het controlelampje zou uit moeten gaan. Als het lampje niet uit gaat, laat u het voertuig door een dealer controleren.</li> </ul>
	Waarschuwinglampje voertuigstabiliteitsassistentiesysteem (VSA) <b>OFF</b>	<ul style="list-style-type: none"> <li>• Gaat branden wanneer VSA gedeeltelijk wordt uitgeschakeld.</li> </ul>	<ul style="list-style-type: none"> <li>➤ <b>VSA Aan en Uit</b> BLZ. 416</li> </ul>
		<ul style="list-style-type: none"> <li>• Gaat branden wanneer u de knop  (VSA <b>OFF</b>) ingedrukt houdt terwijl de modus <b>+R</b> is geselecteerd.</li> </ul>	<ul style="list-style-type: none"> <li>➤ <b>In de +R-rijmodus</b> BLZ. 417</li> </ul>

Controlelampje	Naam	Aan/Knipperend	Uitleg
	Controlelampje lage bandenspanning/waarschuwingssysteem bandenspanning	<ul style="list-style-type: none"> <li>• Kan kort gaan branden als de voedingsmodus op AAN wordt gezet en het voertuig niet binnen 45 seconden gaat rijden, om aan te geven dat het initialisatieproces nog niet voltooid is.</li> <li>• Gaat aan en blijft aan wanneer:               <ul style="list-style-type: none"> <li>- De bandenspanning van één of meer banden zeer laag is.</li> <li>- Het systeem niet is geïnitieerd.</li> </ul> </li> <li>• Knippert ongeveer één minuut en blijft branden als er een probleem is met het waarschuwingssysteem voor bandenspanning, of wanneer een thuiscomer tijdelijk wordt gemonteerd.</li> </ul>	<ul style="list-style-type: none"> <li>• <b>Gaat branden tijdens het rijden</b> - Stop op een veilige plek, controleer de bandenspanning en pomp de band(en) op indien nodig.</li> <li>• <b>Blijft branden tot de banden de aanbevolen bandenspanning hebben</b> - Het systeem moet worden ingeschakeld.               <ul style="list-style-type: none"> <li>☒ <b>Kalibratie van het waarschuwingssysteem voor bandenspanning</b> BLZ. 422</li> </ul> </li> <li>• <b>Knippert en blijft branden</b> - Laat uw voertuig door een dealer controleren. Als het voertuig is uitgerust met een thuiscomer, dient u uw normale band zo snel mogelijk te laten repareren of vervangen en weer op uw voertuig te monteren.</li> </ul>
		<ul style="list-style-type: none"> <li>• Gaat branden als het waarschuwingssysteem voor bandenspanning tijdelijk wordt gedeactiveerd nadat de accu is losgekoppeld en opnieuw is aangesloten.</li> </ul>	<ul style="list-style-type: none"> <li>• Rijd een korte afstand met een snelheid van meer dan 20 km/h. Het controlelampje zou uit moeten gaan. Als het lampje niet uit gaat, laat u het voertuig door een dealer controleren.</li> </ul>
	Controlelampjes richtingaanwijzers en alarmknipperlichten	<ul style="list-style-type: none"> <li>• Knippert wanneer u de richtingaanwijzerschakelaar bedient.</li> <li>• Knippert samen met alle richtingaanwijzers wanneer u de alarmknipperlichtschakelaar indrukt.</li> <li>• Knippert samen met alle richtingaanwijzers wanneer u het rempedaal intrapt terwijl met hoge snelheid wordt gereden.</li> </ul>	<ul style="list-style-type: none"> <li>• <b>Knippert niet of knippert snel</b> <ul style="list-style-type: none"> <li>☒ <b>Lampen vervangen</b> BLZ. 559</li> </ul> </li> </ul>
	Controlelampje lichten aan	<ul style="list-style-type: none"> <li>• Gaat branden wanneer de parkeerlichten, achterlichten en andere externe lichten branden.</li> </ul>	<ul style="list-style-type: none"> <li>☒ <b>Verlichting</b> BLZ. 188</li> </ul>









Controlelampje	Naam	Aan/Knipperend	Uitleg
	Controlelampje grootlicht	<ul style="list-style-type: none"> <li>Gaat branden wanneer grootlicht wordt ingeschakeld.</li> </ul>	—
	Controlelampje automatisch grootlicht	<ul style="list-style-type: none"> <li>Gaat branden wanneer aan alle bedrijfsomstandigheden van het automatisch grootlicht is voldaan.</li> </ul>	<ul style="list-style-type: none"> <li>➤ <b>Automatisch grootlicht</b> BLZ. 193</li> </ul>
	Controlelampje mistlamp achter	<ul style="list-style-type: none"> <li>Gaat branden wanneer de achterste mistlamp wordt ingeschakeld.</li> </ul>	<ul style="list-style-type: none"> <li>➤ <b>Mistlamp achter</b> BLZ. 192</li> </ul>
	Waarschuwinglampje systeemmelding	<ul style="list-style-type: none"> <li>Wordt samen met een zoemer ingeschakeld wanneer een probleem wordt geconstateerd. Tegelijkertijd wordt een systeemmelding weergegeven op de interface voor bestuurdersinformatie.</li> </ul>	<ul style="list-style-type: none"> <li>Terwijl het controlelampje brandt, kunt u aan het rechter selectiewieltje draaien om het bericht opnieuw te bekijken. <ul style="list-style-type: none"> <li>➤ <b>Display wijzigen</b> BLZ. 139</li> </ul> </li> <li>Raadpleeg de informatie over controlelampjes in dit hoofdstuk wanneer er een systeemmelding op de interface voor bestuurdersinformatie verschijnt. Onderneem de vereiste actie voor de weergegeven melding.</li> <li>De interface voor bestuurdersinformatie keert niet terug naar het normale scherm, tenzij de waarschuwing wordt geannuleerd of aan het linker selectiewieltje wordt gedraaid.</li> </ul>





Controlelampje	Naam	Aan/Knipperend	Uitleg
	Controlelampje <b>SPORT</b> -modus	<ul style="list-style-type: none"> <li>Gaat branden wanneer de rijmodus in de stand <b>SPORT</b> wordt gezet.</li> </ul>	<p>➤ <b>Rijmodus</b>schakelaar BLZ. 395</p>
	Controlelampje <b>INDIVIDUEEL</b> -modus	<ul style="list-style-type: none"> <li>Gaat branden wanneer u de rijmodus in de stand <b>INDIVIDUEEL</b> zet.</li> </ul>	<p>➤ <b>Rijmodus</b>schakelaar BLZ. 395</p>
	Controlelampje <b>COMFORT</b> -modus	<ul style="list-style-type: none"> <li>Gaat branden wanneer u de rijmodus in de stand <b>COMFORT</b> zet.</li> </ul>	<p>➤ <b>Rijmodus</b>schakelaar BLZ. 395</p>
	Controlelampje <b>+R</b> -modus	<ul style="list-style-type: none"> <li>Gaat branden wanneer u de rijmodus in de stand <b>+R</b> zet.</li> </ul>	<p>➤ <b>Rijmodus</b>schakelaar BLZ. 395</p>
	Controlelampje startblokkerings-systeem	<ul style="list-style-type: none"> <li>Gaat knipperen wanneer het startblokkeringsysteem de sleutelinformatie niet herkent.</li> </ul>	<ul style="list-style-type: none"> <li><b>Knippert</b> - U kunt de motor niet starten. Zet de voedingsmodus in de stand VOERTUIG UIT en selecteer vervolgens opnieuw de stand AAN.                     <ul style="list-style-type: none"> <li><b>Type met stuur rechts</b> Houd het rempedaal ingetrapt voordat u de voedingsmodus op AAN zet.</li> <li><b>Alle modellen</b></li> </ul> </li> <li><b>Knippert herhaaldelijk</b> - Het systeem kan een storing hebben. Laat het voertuig door een dealer controleren.</li> <li>Probeer het systeem niet te wijzigen of er andere voorzieningen aan toe te voegen. Er kunnen elektrische problemen optreden.</li> </ul>

Controlelampje	Naam	Aan/Knipperend	Uitleg
 <p>Controlelampje beveiligings- systeemalarm</p>	Controlelampje beveiligings- systeemalarm	<ul style="list-style-type: none"> <li>• Knippert wanneer het beveiligingssysteemalarm is ingeschakeld.</li> </ul>	<p>➤ <b>Beveiligingssysteemalarm</b> BLZ. 177</p>
 <p>Controlelampje stop-/startstelsel <b>OFF</b></p>	Controlelampje stop-/startstelsel <b>OFF</b>	<ul style="list-style-type: none"> <li>• Gaat branden wanneer het stop-/startstelsel is uitgeschakeld met de knop <b>OFF</b> van het stop-/startstelsel.</li> </ul>	<p>➤ <b>Stop-/startstelsel AAN/UIT</b> BLZ. 390</p>
 <p>Controlelampje stop-/startstelsel (amber)</p>	Controlelampje stop-/startstelsel (amber)	<ul style="list-style-type: none"> <li>• Knippert wanneer er een probleem is met het stop-/startstelsel.</li> </ul>	<ul style="list-style-type: none"> <li>• <b>Knippert</b> - Laat uw voertuig door een dealer controleren.</li> </ul>

Controlelampje	Naam	Aan/Knipperend	Uitleg
	Controlelampje stop-/startstelsel (groen)	<ul style="list-style-type: none"> <li>• Gaat branden wanneer de stop-/startfunctie is ingeschakeld. De motor wordt automatisch uitgeschakeld.</li> </ul>	<ul style="list-style-type: none"> <li>☒ <b>Stop-/startstelsel</b> BLZ. 388</li> </ul>
		<ul style="list-style-type: none"> <li>• Knippert wanneer de ramen beslaan door de omgevingsomstandigheden.</li> <li>• Knippert wanneer de omgevingsomstandigheden verschillen van de airconditioningsinstellingen die u hebt geselecteerd.</li> <li>• Gaat knipperen wanneer de -knop (voorruiwverwarming) wordt ingedrukt.</li> </ul>	<ul style="list-style-type: none"> <li>• Trap het koppelpedaal in. De motor wordt automatisch opnieuw gestart.</li> <li>☒ <b>Stop-/startstelsel</b> BLZ. 388</li> </ul>
	Controlelampje stop-/startstelsel onderdrukt	<ul style="list-style-type: none"> <li>• Gaat branden als het stop-/startstelsel tijdelijk wordt onderbroken in de volgende situaties.</li> </ul>	—
		- Het laadsysteem krijgt prioriteit	<ul style="list-style-type: none"> <li>☒ <b>Stop-/startstelsel</b> BLZ. 388</li> </ul>
		- Het klimaatregelsysteem krijgt prioriteit	
		- Motorkoelvloeistoftemperatuur ligt niet binnen werkbereik	
		- Modus <b>+R</b> is geselecteerd	<ul style="list-style-type: none"> <li>☒ <b>Stop-/startstelsel</b> BLZ. 388</li> <li>☒ <b>Rijmodus schakelaar</b> BLZ. 395</li> </ul>
		- De accutemperatuur is te laag.	<ul style="list-style-type: none"> <li>☒ <b>Stop-/startstelsel</b> BLZ. 388</li> </ul>
- Het stop-/startstelsel wordt om welke reden dan ook niet geactiveerd.			
—	<ul style="list-style-type: none"> <li>• Als u de knop <b>OFF</b> van het stop-/startstelsel ingedrukt houdt, kunt u kiezen of u de statusberichten wel of niet wilt weergeven.</li> </ul>		

Controlelampje	Naam	Aan/Knipperend	Uitleg
	Controlelampje interval Adaptive Cruise Control (ACC)	<ul style="list-style-type: none"> <li>• Gaat branden wanneer het controlelampje Adaptive Cruise Control (ACC) gaat branden.</li> </ul>	<ul style="list-style-type: none"> <li>• Telkens wanneer u op de afstandsknop drukt, wordt geschakeld tussen de volgende instellingen voor de volgafstand (de afstand tussen uw voertuig en het voertuig vóór u): <b>extra lang, lang, middellang</b> en <b>kort</b>.  <ul style="list-style-type: none"> <li>▶ <b>De volgafstand instellen of wijzigen</b> BLZ. 470</li> </ul> </li> </ul>
	Controlelampje Adaptive Cruise Control (ACC) (amber)	<ul style="list-style-type: none"> <li>• Gaat branden in geval van een storing in de ACC.</li> <li>• Gaat branden als het ACC tijdelijk wordt gedeactiveerd nadat de accu is losgekoppeld en opnieuw is aangesloten.</li> <li>• Het controlelampje kan tijdelijk gaan branden wanneer het maximaal toegestane gewicht wordt overschreden.</li> <li>• ACC is automatisch geannuleerd.</li> </ul>	<ul style="list-style-type: none"> <li>• <b>Gaat branden tijdens het rijden</b> - Laat uw voertuig door een dealer controleren.</li> <li>• Rijd een korte afstand met een snelheid van meer dan 20 km/h. Het controlelampje zou uit moeten gaan. Als het lampje niet uit gaat, laat u het voertuig door een dealer controleren.</li> <li>• Zorg dat het totale laadgewicht het maximaal toegestane gewicht niet overschrijdt.  <ul style="list-style-type: none"> <li>▶ <b>Maximum laadgewicht</b> BLZ. 377</li> </ul> </li> <li>• <b>Blijft constant branden</b> - Laat uw voertuig door een dealer controleren.</li> </ul>

Controlelampje	Naam	Aan/Knipperend	Uitleg
	Controlelampje Adaptive Cruise Control (ACC) (wit/groen)	<ul style="list-style-type: none"> <li>• Gaat wit branden wanneer u op de knop  drukt. U kunt schakelen tussen controlelampjes door op de knop <b>LIM</b> te drukken.</li> <li>• Gaat groen branden wanneer het systeem in werking is.</li> </ul>	<ul style="list-style-type: none"> <li>▣ <b>Adaptive Cruise Control (ACC)</b> BLZ. 457</li> </ul>
	Controlelampje van de instelbare snelheidsbegrenzer (wit/groen)		<ul style="list-style-type: none"> <li>▣ <b>Instelbare snelheidsbegrenzer</b> BLZ. 402</li> </ul>
	Controlelampje van de intelligente snelheidsbegrenzer (wit/groen)		<ul style="list-style-type: none"> <li>▣ <b>Intelligente snelheidsbegrenzer</b> BLZ. 408</li> </ul>
	Controlelampje Lane Keeping Assist System (LKAS) (amber)	<ul style="list-style-type: none"> <li>• Gaat branden in geval van een storing in het LKAS.</li> <li>• Het controlelampje kan tijdelijk gaan branden wanneer het maximaal toegestane gewicht wordt overschreden.</li> </ul>	<ul style="list-style-type: none"> <li>• <b>Blijft constant branden</b> - Laat uw voertuig door een dealer controleren.</li> <li>• Zorg dat het totale laadgewicht het maximaal toegestane gewicht niet overschrijdt. <ul style="list-style-type: none"> <li>▣ <b>Maximum laadgewicht</b> BLZ. 377</li> </ul> </li> <li>• <b>Blijft constant branden</b> - Laat uw voertuig door een dealer controleren.</li> </ul>
	Controlelampje Lane Keeping Assist System (LKAS) (wit/groen)	<ul style="list-style-type: none"> <li>• Gaat wit branden wanneer u op de knop LKAS drukt.</li> <li>• Gaat groen branden wanneer LKAS in bedrijf is.</li> </ul>	<ul style="list-style-type: none"> <li>▣ <b>Lane Keeping Assist-systeem (LKAS)</b> BLZ. 475</li> </ul>

Controlelampje	Naam	Aan/Knipperend	Uitleg
	Controlelampje botsingsbeperkings-systeem (CMBS) (amber)	<ul style="list-style-type: none"> <li>Gaat branden als er een probleem is met het CMBS of als het systeem tijdelijk niet kan worden gebruikt vanwege problemen zoals vuil op de voorruit bij de camera.</li> </ul>	<ul style="list-style-type: none"> <li>Het controlelampje veiligheidsondersteuning (amber) gaat tegelijkertijd branden.                             <ul style="list-style-type: none"> <li>☒ <b>Controlelampje veiligheidsondersteuning (amber)</b> BLZ. 114</li> </ul> </li> </ul>
	Controlelampje botsingsbeperkings-systeem (CMBS) (grijs)	<ul style="list-style-type: none"> <li>Gaat branden wanneer het CMBS is uitgeschakeld.</li> </ul>	<ul style="list-style-type: none"> <li>☒ <b>Veiligheidsondersteuning</b> BLZ. 154</li> </ul>
	Controlelampje Road Departure Mitigation (amber)	<ul style="list-style-type: none"> <li>Gaat branden als er een probleem is met het Road Departure Mitigation-systeem of als het systeem tijdelijk niet kan worden gebruikt vanwege problemen zoals vuil op voorruit bij de camera.</li> </ul>	<ul style="list-style-type: none"> <li>Het controlelampje veiligheidsondersteuning (amber) gaat tegelijkertijd branden.                             <ul style="list-style-type: none"> <li>☒ <b>Controlelampje veiligheidsondersteuning (amber)</b> BLZ. 114</li> </ul> </li> </ul>
	Controlelampje Road Departure Mitigation (grijs)	<ul style="list-style-type: none"> <li>Gaat branden wanneer het systeem voor Waarschuwing verlaten rijbaan is uitgeschakeld.</li> </ul>	<ul style="list-style-type: none"> <li>☒ <b>Veiligheidsondersteuning</b> BLZ. 154</li> </ul>
	Controlelampje Stuurhulp Road Departure Mitigation-systeem Auto OFF	<ul style="list-style-type: none"> <li>Gaat branden wanneer de stuurhulp voor het Road Departure Mitigation-systeem automatisch wordt uitgeschakeld.</li> </ul>	<ul style="list-style-type: none"> <li>☒ <b>Road Departure Mitigation-systeem</b> BLZ. 448</li> </ul>

Controlelampje	Naam	Aan/Knipperend	Uitleg
	Controlelampje veiligheidsondersteuning (amber)	<ul style="list-style-type: none"> <li>• Gaat branden als er een probleem is met het Road Departure Mitigation-systeem, het CMBS of het dodehoek-informatiesysteem*.</li> </ul>	<ul style="list-style-type: none"> <li>• <b>Blijft constant branden</b> - Laat uw voertuig door een dealer controleren.</li> </ul>
		<ul style="list-style-type: none"> <li>• Het controlelampje kan tijdelijk gaan branden wanneer het maximaal toegestane gewicht wordt overschreden.</li> </ul>	<ul style="list-style-type: none"> <li>• Zorg dat het totale laadgewicht het maximaal toegestane gewicht niet overschrijdt.                             <ul style="list-style-type: none"> <li>➤ <b>Maximum laadgewicht</b> BLZ. 377</li> </ul> </li> <li>• <b>Blijft constant branden</b> - Laat uw voertuig door een dealer controleren.</li> </ul>
		<ul style="list-style-type: none"> <li>• Gaat branden als het Road Departure Mitigation-systeem en CMBS tijdelijk worden gedeactiveerd nadat de accu is losgekoppeld en opnieuw is aangesloten.</li> </ul>	<ul style="list-style-type: none"> <li>• Rijd een korte afstand met een snelheid van meer dan 20 km/h. Het controlelampje zou uit moeten gaan. Als het lampje niet uit gaat, laat u het voertuig door een dealer controleren.</li> </ul>
		<ul style="list-style-type: none"> <li>• Gaat branden als het Road Departure Mitigation-systeem en/of CMBS zichzelf uitschakelt.</li> </ul>	<ul style="list-style-type: none"> <li>• <b>Blijft branden</b> - De temperatuur in de camera is te hoog. Gebruik het klimaatregelsysteem om de camera af te koelen. Het systeem wordt ingeschakeld wanneer de temperatuur in de camera is gedaald.                             <ul style="list-style-type: none"> <li>➤ <b>Groothoekcamera voorzijde</b> BLZ. 495</li> </ul> </li> </ul>



Controlelampje	Naam	Aan/Knipperend	Uitleg
	Controlelampje veiligheidsondersteuning (amber)	<ul style="list-style-type: none"> <li>• Gaat branden als het Road Departure Mitigation-systeem en/of CMBS zichzelf uitschakelt.</li> </ul>	<ul style="list-style-type: none"> <li>• <b>Blijft branden</b> - Het gebied rondom de camera is bedekt met vuil, modder, enz. Stop op een veilige plek en veeg het vuil weg met een zachte doek.</li> <li>• Laat het voertuig door een dealer controleren als het controlelampje en het bericht niet verdwijnen nadat u het gebied rondom de camera hebt gereinigd.                         <ul style="list-style-type: none"> <li>➤ <b>Groothoekcamera voorzijde</b> BLZ. 495</li> </ul> </li> <li>• Dit kan gaan branden bij weinig omgevingslicht, zoals tijdens het rijden in een tunnel, 's nachts, bij zonsopgang of bij schemering.</li> </ul>
		<p><b>Modellen met dode hoek-informatiesysteem</b></p> <ul style="list-style-type: none"> <li>• Gaat branden wanneer modder, sneeuw of ijs zich ophoopt in de buurt van de sensor van het dode hoek-informatiesysteem.</li> <li>• Gaat branden wanneer de temperatuur van de sensor van het dode hoek-informatiesysteem hoog is.</li> </ul>	<ul style="list-style-type: none"> <li>• <b>Gaat branden tijdens het rijden</b> - Er kan iets zijn dat de sensor van het dode hoek-informatiesysteem verstoort. Controleer de omgeving van de sensor van het dode hoek-informatiesysteem en verwijder eventuele obstakels.</li> <li>• Het systeem keert terug naar normale werking wanneer de temperatuur afneemt.                         <ul style="list-style-type: none"> <li>➤ <b>Dodehoek-informatiesysteem*</b> BLZ. 424</li> </ul> </li> </ul>

\* Niet beschikbaar op alle modellen

Controlelampje	Naam	Aan/Knipperend	Uitleg
	<p>Controlelampje veiligheidsondersteuning (groen/grijs)</p>	<ul style="list-style-type: none"> <li>• Gaat groen branden als het Road Departure Mitigation-systeem, het CMBS en het dodehoek-informatiesysteem* zijn ingeschakeld.</li> <li>• Gaat groen en grijs branden als het Road Departure Mitigation-systeem, het CMBS, het dodehoek-informatiesysteem* of twee van deze systemen zijn uitgeschakeld.</li> <li>• Gaat grijs branden als het Road Departure Mitigation-systeem, het CMBS en het dodehoek-informatiesysteem* zijn uitgeschakeld.</li> </ul>	<ul style="list-style-type: none"> <li>☒ <b>Road Departure Mitigation-systeem aan en uit</b> BLZ. 452</li> <li>☒ <b>Dode hoek-informatiesysteem aan en uit</b> BLZ. 427</li> <li>☒ <b>CMBS Aan en Uit</b> BLZ. 438</li> </ul>

## Waarschuwings- en informatiemeldingen op interface voor bestuurdersinformatie

De waarschuwings- en informatiemeldingen worden alleen op de interface voor bestuurdersinformatie weergegeven.

Draai aan het rechter selectiewieltje om het bericht opnieuw te bekijken met het waarschuwingslampje systeemmelding ingeschakeld.

### Pictogrammen

Aangezien berichten niet worden weergegeven op de interface voor bestuurdersinformatie wanneer Waarschuwingsmelding is ingesteld op UIT, kunt u de onderstaande berichten controleren. Voer de actie uit die in het bericht wordt beschreven, zoals 'Neem contact op met een dealer'.

- **Rode pictogrammen** BLZ. 118
- **Amber pictogrammen** BLZ. 120
- **Groene pictogrammen** BLZ. 124
- **Andere pictogrammen** BLZ. 125



Berichten weergeven door **Waarschuwingsbericht** in te stellen op AAN via het audio-/informatiescherm. U kunt ook de taal van de berichten aanpassen.

- **Instelbare functies** BLZ. 297

■ Rode pictogrammen



Pictogram	Bericht
	Ernstig defect geconstateerd. Stop het voertuig op een veilige plaats
	Stuurbeheersing verminderd. Stop met rijden wanneer dit veilig kan.
	Remvloeistofpeil laag. Rijd niet. Controleer het vloeistofpeil.
	Handrem ingeschakeld
	Maak handrem los
	Probleem met remsysteem. Remprestaties mogelijk verminderd.
	Bevestig veiligheidsgordels
	Bevestig veiligheidsgordels passagier





Pictogram	Bericht
	<p>► Waarschuwinglampje veiligheidsgordel BLZ. 42</p>
	Probleem met laadsysteem 12 volt-accu. Rijd niet.
	Motoroliedruk laag. Stop de motor. Rijd niet. ► Als de waarschuwing Motoroliedruk laag verschijnt BLZ. 630
	Motortemperatuur te hoog. Rijd niet. Laat de motor afkoelen. ► Oververhitting BLZ. 628
	Probleem met aanvullend veiligheidssysteem

Pictogram	Bericht
	Controleer achterbank
	Portier open
	Achterklep open

Pictogram	Bericht
	Portier en achterklep open
	Sturen vereist
	Verlaten rijbaan
	Probleem met parkeersensorsysteem
	Naderend object
	Motorkap open

■ Amber pictogrammen

Pictogram	Bericht
	<ul style="list-style-type: none"> <li>▣ Adaptive Cruise Control (ACC) BLZ. 457</li> <li>▣ Botsingsbeperkingssysteem (CMBS) BLZ. 434</li> </ul>
	Sturen vereist
	Verlaten rijbaan
	Buitentemperatuur laag. Wegdek mogelijk bevroren.
	▣ Snelheidsalarm BLZ. 145

Pictogram	Bericht
	<p>Probleem met emissiesysteem. Vermogen mogelijk verminderd.</p> <p>Probleem emissiesysteem. Vermijd sterke acceleratie en hoge snelheid.</p>
	Probleem met startmotorsysteem. Motor start mogelijk niet opnieuw.
	<p>Laag motoroliepeil. Controleer het motoroliepeil.</p> <ul style="list-style-type: none"> <li>▣ Als de waarschuwing Motoroliedruk laag verschijnt BLZ. 636</li> </ul>
	Probleem met brandstofmetersysteem. Peil niet nauwkeurig.
	Laag brandstofniveau







Pictogram	Bericht
	Probleem met antiblokkeerremstelsysteem. Remprestaties mogelijk verminderd.
	Probleem met remsysteem. Remprestaties mogelijk verminderd.
	Probleem met remsysteem. Trap rempedaal en gaspedaal niet tegelijk in.
	Probleem met remsysteem. Remprestaties mogelijk verminderd.
	Probleem met systeem elektrische parkeerrem. Parkeerrem niet beschikbaar.
	Probleem met VSA-systeem. Tractie en handling mogelijk verminderd.

Pictogram	Bericht
	OFF-ROAD-modus: Stabiliteit beperkt
	ZAND modus: Stabiliteit beperkt
	Systemen initialiseren... Blijf rijden.
	Probleem met Hill Start Assist. Voertuig kan gaan rollen bij vrijgeven rem.
	Probleem met houdremsysteem. Schakel rem in bij stoppen.
	Houdremsysteem uitgeschakeld. Trap rempedaal in.
	Handrem vrijzetten: Remmen + Drukken

Pictogram	Bericht
	Probleem met pop-upmotorkapsysteem
	Probleem met systeem elektrische stuurbeperking. Stuurbeperking verminderd. Probleem met systeem elektrische stuurbeperking. Geen stuurbeperking. Rijd niet.
	Bestuurders aandachtsniveau laag. Rust nemen
	Probleem met monitor bestuurdersaandacht
	Probleem met bedieningssysteem automatische verlichting. Handmatige bediening beschikbaar.
	Probleem met koplampstelsel. Prestaties van koplampen mogelijk verminderd.



Pictogram	Bericht
	Probleem met automatisch grootlicht. Handmatige bedieningselementen beschikbaar.
	Afstandsbediening niet gedetecteerd
	Batterij afstandsbediening vervangen <ul style="list-style-type: none"> <li>✉ De batterij van de afstandsbediening vervangen BLZ. 582</li> </ul>
	Probleem met Smart Entry-systeem
	Probleem met systeem bandenspanningscontrole
	Bandensp. laag. Controleer bandendruk, initialiseer waarschuwingssysteem bandensp. in voertuiginst.



Pictogram	Bericht
	<b>Probleem met Adaptive Cruise Control-systeem</b>
	<b>Probleem met botsingsbeperkingssysteem</b>
	<b>Probleem met rijbaanhoudhulpsysteem</b>
	<b>Probleem met systeem automatische bijsturing</b>
	<b>Probleem met adaptief dempersysteem</b>
	<b>Service spoedig nodig</b>  <b>Onderhoudsherinneringssysteem*</b> BLZ. 531

Pictogram	Bericht
	<b>Service direct noodzakelijk</b>  <b>Onderhoudsherinneringssysteem*</b> BLZ. 531
	<b>Service noodzakelijk</b>  <b>Onderhoudsherinneringssysteem*</b> BLZ. 531
	<b>Druk koppeling volledig in</b>
	<b>Schakel naar neutraal stand</b>
	<b>Probleem met systeem automatisch stoppen bij stationair draaien</b>

\* Niet beschikbaar op alle modellen

Pictogram	Bericht
	<p>Modellen met dode hoek-informatiesysteem</p> <p><b>Probleem met dode hoek-informatiesysteem</b></p>
	<p>Modellen met dode hoek-informatiesysteem</p> <p><b>Dode Hoek informatie niet beschikbaar</b></p>
	<p><b>Controleer laadsysteem</b></p>

### ■ Groene pictogrammen

Pictogram	Bericht
	<p><b>Brake hold systeem stand-by</b></p>

■ **Andere pictogrammen**

Pictogram	Bericht
	Buitentemperatuur laag. Wegdek mogelijk bevroren.
	Kan cruisecontrol niet instellen: Rempedaal is ingetrapt
	Kan cruisecontrol niet instellen: Koppelingspedaal is ingetrapt
	Cruisecontrol geannuleerd: Koppelingspedaal werd te lang ingetrapt
	Brake hold systeem UIT
	Inschakelen Brake Hold: gordel + drukken

Pictogram	Bericht
	Uitschakelen Brake Hold: Remmen + Drukken
	Bevestig veiligheidsgordels
	Bestuurders aandachtsniveau laag

Pictogram	Bericht
	Kan cruisecontrol niet instellen: Snelheid te hoog
	Kan cruisecontrol niet instellen: Snelheid te laag
	Cruisecontrol geannuleerd: Snelheid te hoog
	Cruisecontrol geannuleerd: Snelheid te laag
	Kan cruise niet instellen: Systeem niet beschikbaar
	Cruise geannuleerd: Systeem niet beschikbaar
	Cruise wordt binnenkort geannuleerd
	Kan cruisecontrol niet instellen: Voorgaand voertuig te dichtbij
	Cruisecontrol geannuleerd: Voorgaand voertuig te dichtbij
	Cruisecontrol geannuleerd: Verminderde tractie

Pictogram	Bericht
	Druk op de schakelaar voor bediening
	Druk op de schakelaar om ACC te bedienen
	Lane keeping assist kan niet functioneren
	Bepaalde bestuurdersassistentiesystemen werken niet: Cameratemperatuur te hoog
	Bepaalde bestuurdersassistentiesystemen werken niet: Slecht zicht of reinig de voorruit.
	Waarschuwing verlaten rijbaan geactiveerd

Pictogram	Bericht
	Bepaalde bestuurdersassistentiesystemen beschikbaar
	<b>Modellen met het stuur rechts</b> De motor starten: trap rem volledig in + koppeling + startknop
	Om motor te starten: koppeling + startknop  Om verder te rijden: Trap rempedaal in en druk op schakelaar
	Stuur ontgrendelen: startknop + draaien
	Accessoire modus  <b>Modellen met het stuur rechts</b> Laat koppeling volledig los + startknop

Pictogram	Bericht
	Raak startknop aan met embleemzijde van afstandsbediening om te starten <ul style="list-style-type: none"> <li>► Bij een zwakke batterij van de sleutellose afstandsbediening BLZ. 623</li> </ul>
	Druk 2x of ingedrukt houden zal ontsteking uitschakelen
	Druk koppeling volledig in
	Automatisch stoppen bij stationair draaien niet mogelijk  Automatisch stoppen bij stationair draaien onderbroken: Motor opnieuw gestart
	Automatisch stoppen bij stationair draaien niet mogelijk: Systeem warmt op of wordt geladen

Pictogram	Bericht
	<b>Automatisch stoppen bij stationair draaien niet mogelijk: Pas klimaat aan om in te schakelen</b>
	<b>Automatisch stoppen bij stationair draaien niet mogelijk: Motortemperatuur buiten bereik</b>
	<b>Automatisch stoppen bij stationair draaien niet mogelijk: Wijzig rijmodus om in te schakelen</b>

## Meters

De meters omvatten de snelheidsmeter, de brandstofmeter en de bijbehorende controlelampjes. Deze worden weergegeven wanneer de voedingsmodus op AAN staat.

### Snelheidsmeter

Geeft uw rijsnelheid weer in km/h of mph.

### Brandstofmeter

Geeft de hoeveelheid brandstof in de brandstoftank weer.

### Toerenteller

Geeft het aantal motoromwentelingen per minuut weer.

#### ⌘ Snelheidsmeter

U kunt de snelheidsmeter en de weergegeven afleeswaarden instellen op km/h of mph.

- **Eenheden snelheid/afstand** BLZ. 155
- **Instelbare functies** BLZ. 297

#### ⌘ Brandstofmeter

##### ATTENTIE

U moet tanken wanneer het niveau in de buurt van  komt. Wanneer u de brandstoftank leegrijdt, kan dat tot overslaan van de motor leiden waardoor de katalysator beschadigd raakt.

De werkelijk resterende hoeveelheid brandstof kan verschillen van de waarde van de brandstofmeter.

#### ⌘ Toerenteller

Het alarm bij opschakelen klinkt wanneer de toerenteller de rode zone nadert. U kunt de functie alarm bij opschakelen in- en uitschakelen.

- **Instelbare functies** BLZ. 297

## ■ Temperatuurmeter

Geeft de temperatuur van de motorkoelvloeistof weer.

## ■ Omgevingstemperatuur

Geeft de buitentemperatuur weer in graden Celsius.

Als de buitentemperatuur lager dan 3 °C is geweest op het moment dat u de voedingsmodus in de stand AAN zet, wordt het bericht  **Buientemperatuur laag** weergegeven op de interface voor bestuurdersinformatie.

### ■ Weergave van de buitentemperatuur aanpassen

U kunt de temperatuurwaarde tot  $\pm 3$  °C bijstellen wanneer de temperatuurwaarde onjuist lijkt te zijn.

## »» Temperatuurmeter

### ATTENTIE

Doorrijden wanneer de uitlezing van de temperatuurmeter in de bovenste zone staat, kan tot ernstige motorschade leiden. Zet het voertuig op een veilige plek langs de weg en laat de motortemperatuur terugkeren naar normale waarden.

» **Oververhitting** BLZ. 628

## »» Omgevingstemperatuur

De temperatuursensor bevindt zich in de voorbumper. Warmte van het wegdek en uitlaatgassen van andere voertuigen kunnen bij snelheden lager dan 30 km/h de temperatuurwaarde beïnvloeden.

Het kan enkele minuten duren voordat het display is bijgewerkt nadat de temperatuurwaarde is gestabiliseerd.

## »» Weergave van de buitentemperatuur aanpassen

U kunt de temperatuurwaarde afstellen.

» **Instelbare functies** BLZ. 297



## ■ Verkeersbordenherkenningssysteem

Toont bepaalde herkende verkeersborden tijdens het rijden.

Het verkeersbordpictogram knippert wanneer de maximumsnelheid van het gedetecteerde verkeersbord wordt overschreden.

☒ **Verkeersbordenherkenningssysteem** BLZ. 487



## ■ Huidige modus voor ACC en het LKAS

Geeft de huidige modus voor ACC en het LKAS weer.

- **Adaptive Cruise Control (ACC)** BLZ. 457
- **Lane Keeping Assist-systeem (LKAS)** BLZ. 475

## ▣ Huidige modus voor ACC en het LKAS

Als het meterontwerp is ingesteld op **Rond of Balk**, wordt bij het instellen van de snelheid voor ACC een ingestelde snelheidsmarkering op de snelheidsmeter weergegeven.



- ① Ingestelde snelheid

## ■ Toerentalindicators

Gaan van de buitenkant naar het midden branden afhankelijk van het motortoerental.

## ■ Voertuiginformatie

Bij gebruik van de **+R**-meter kunnen de volgende voertuiggegevens worden weergegeven.

➤ **Honda LogR** BLZ. 341

- **Watertemp.**
- **Olietemp.**
- **Oliedruk**
- **Buitenluchttemp.**
- **Inlaatluchttemp.**
- **Laaddruk**
- **Stuurhoek**
- **Gaspedaal Pos.**
- **Remdruk**
- **Koppelingspos.**
- **Giersnelheid**
- **Atmos. druk**

### ☒ Toerentalindicators

U kunt de toerentalindicators in- en uitschakelen.

➤ **Instelbare functies** BLZ. 297

### ☒ Voertuiginformatie

Er kunnen maximaal 6 items tegelijk worden geselecteerd en weergegeven.

➤ **Honda LogR** BLZ. 341

U kunt een limiet instellen voor de **Watertemp.** en de **Olietemp.** Wanneer de limiet is bereikt, wordt het display amber.

➤ **Honda LogR** BLZ. 341

Wanneer ACC of LKAS is ingeschakeld, worden de voertuiggegevens niet weergegeven.

## Interface voor bestuurdersinformatie - linker gedeelte

Toont de huidige modus voor audio- en telefooninformatie enz.

▣ **Afstandsbediening van het audiosysteem** BLZ. 246

▣ **Handsfree telefoonsysteem** BLZ. 312

### ■ Klok

Toont de klok.

### ▣ Klok

U kunt de tijd handmatig instellen en het klokdisplay wijzigen voor 12-uur- of 24-uurweergave.

▣ **Klok** BLZ. 160

U kunt kiezen of de klok wordt weergegeven op de interface voor de bestuurdersinformatie.

▣ **Display aanpassen** BLZ. 156

## ■ Stopwatch

Meet de rondetijd en geeft de eerder gemeten tijden en de snelste rondetijd weer.

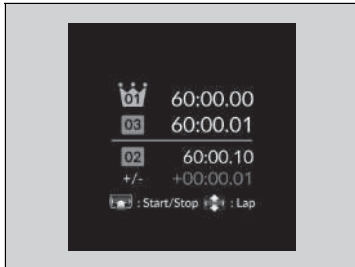

### ■ Rondetijd meten

1. Wijzig de weergave-inhoud in het linker gedeelte in **Stopwatch**.
  - **Selecteer de weergave-inhoud in het linker gedeelte** BLZ. 138
2. Druk op het linker selectiewieltje om het scherm met het stopwatchmenu weer te geven.
3. Selecteer **Rndetimer** en druk op het linker selectiewieltje om het scherm voor rondetijdmeting weer te geven.
4. Druk op het linker selectiewieltje om de meting te starten.
5. Druk op het linker selectiewieltje om de meting te stoppen.
  - Om de tijd per ronde te meten, rolt u het linker selectiewieltje na de voltooiing van elke ronde.
  - Houd het linker selectiewieltje ingedrukt om terug te keren naar het scherm met het stopwatchmenu.

## ⌘ Stopwatch

Gebruik deze meetfunctie alleen in een veilige omgeving en wanneer de omstandigheden dit toelaten.

Een rondetijd wordt weergegeven van 00:00.00 tot 99:59.99.

Er kunnen maximaal 20 rondetijden per keer worden opgeslagen.

Bij het meten van rondetijd met Honda LogR worden de tijden op de interface voor bestuurdersinformatie weergegeven.

➤ **Honda LogR** BLZ. 341

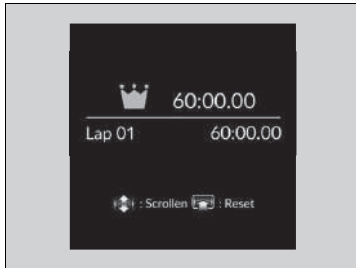

### ■ Geschiedenis controleren/wissen

Als u de geschiedenis wilt controleren of wissen, selecteert u **Geschiedenis/Reset** in het scherm van het stopwatchmenu en drukt u op het linker selectiewieltje.

- Draai aan het linker selectiewieltje om door de rondetijden te bladeren.
- Als u de geschiedenis wilt wissen, drukt u op het linker selectiewieltje op het scherm met de stopwatchgeschiedenis wanneer de rondetijd niet wordt gemeten, vervolgens selecteert u **Reset**.
- Houd het linker selectiewieltje ingedrukt om terug te keren naar het scherm met het stopwatchmenu.

## ■ Display aanpassen

### ■ Plaats de audiobron in het linkergedeelte

U kunt kiezen welke bronnen u op het audiobronscherm wilt weergeven.

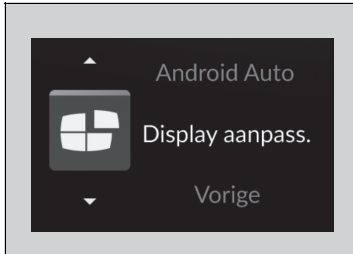

1. Draai aan het linker selectiewieltje tot **Display aanpass.** is geselecteerd en druk vervolgens op het linker selectiewieltje.

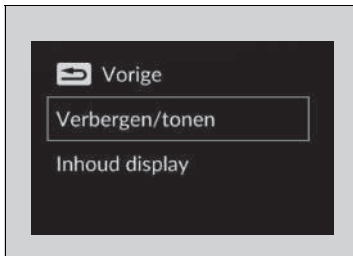

2. Draai aan het linker selectiewieltje om **Verbergen/tonen** te selecteren en druk vervolgens op het linker selectiewieltje.

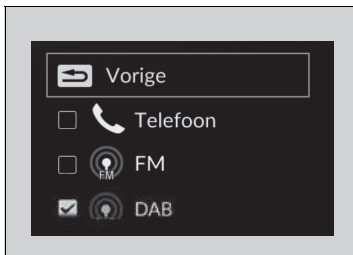

3. Draai aan het linker selectiewieltje om te scrollen tussen audiobronnen, en druk vervolgens op het linker selectiewieltje om deze bronnen al dan niet te selecteren.

## ►► Display aanpassen

Schakel de parkeerrem in wanneer u instellingen aanpast.

### ■ Selecteer de weergave-inhoud in het linker gedeelte

U kunt de weergave-inhoud in het linker gedeelte wijzigen. Selecteer **Audio en klok**, **Stopwatch** of **Uit**.

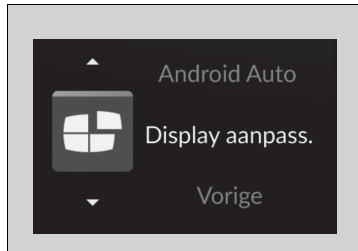

1. Draai aan het linker selectiewieltje tot **Display aanpass.** is geselecteerd en druk vervolgens op het linker selectiewieltje.

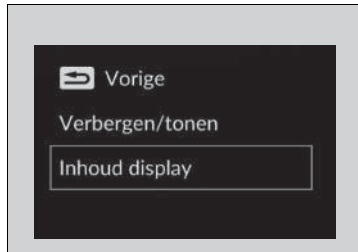

2. Draai aan het linker selectiewieltje om **Inhoud display** te selecteren en druk vervolgens op het linker selectiewieltje.





3. Draai aan het linker selectiewieltje en scroll om de gewenste inhoud te selecteren. Druk vervolgens op het linker selectiewieltje.



## Interface voor bestuurdersinformatie, rechter gedeelte

De interface voor bestuurdersinformatie toont informatie zoals de geschatte af te leggen afstand en het brandstofverbruik van het voertuig. Het display geeft ook belangrijke meldingen weer, zoals waarschuwingen en andere nuttige informatie.

Wanneer er een waarschuwingsbericht verschijnt, controleer dan het bericht, neem contact op met een dealer en laat het voertuig indien nodig controleren. Raadpleeg de onderstaande pagina's als het bericht  **Motoroliedruk laag**,  **Motortemperatuur te hoog** of  **Motoroliepeil laag** wordt weergegeven.

- **Als de waarschuwing Motoroliedruk laag verschijnt** BLZ. 630
- **Oververhitting** BLZ. 628
- **Als de waarschuwing Motoroliedruk laag verschijnt** BLZ. 636

### ■ Display wijzigen

Draai aan het rechter selectiewieltje om verschillende soorten inhoud te bekijken.

#### ⌘ Display wijzigen

U kunt metergegevens toevoegen of verwijderen.

- **Display aanpassen** BLZ. 156

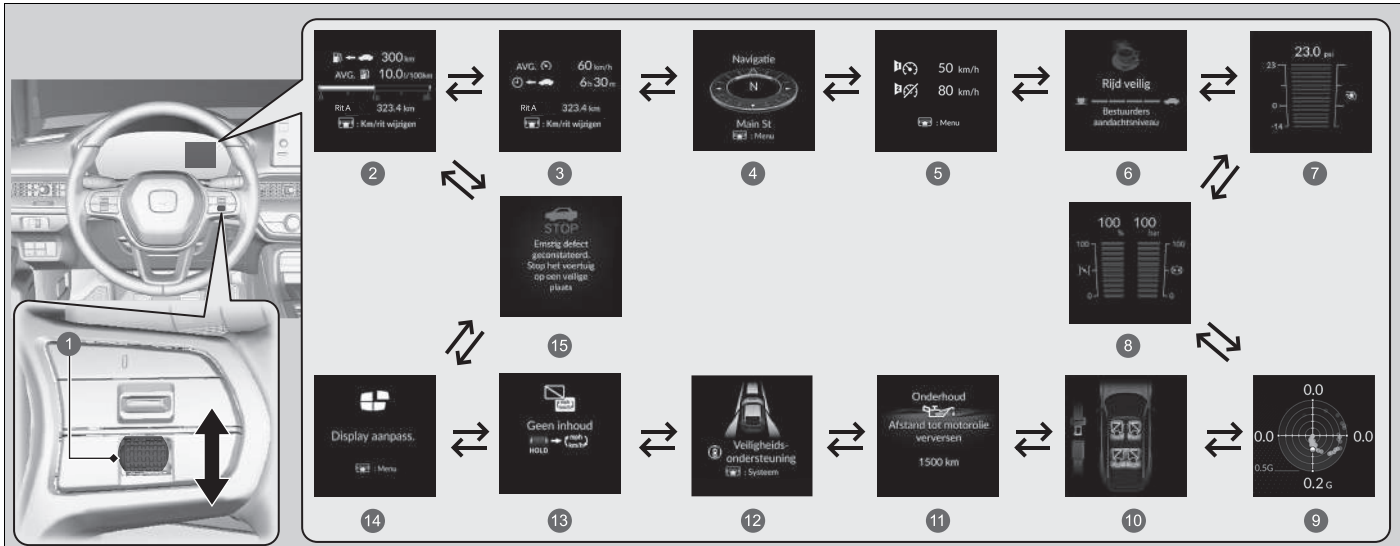

- |   |  |    |                                       |
|---|--|----|---------------------------------------|
| 1 | Rechter selectiewieltje                                  | 9  | G-meter BLZ. 152                      |
| 2 | Actieradius/Brandstof/Kilometerteller/Dagteller BLZ. 141 | 10 | Veiligheidsgordels BLZ. 153           |
| 3 | Snelheid/Tijd/Kilometerteller/Dagteller BLZ. 143         | 11 | Onderhoud BLZ. 153                    |
| 4 | Navigatie/kompas BLZ. 144                                | 12 | Veiligheidsondersteuning BLZ. 154     |
| 5 | Snelheidsalarm BLZ. 145                                  | 13 | Geen inhoud/Eenheid wijzigen BLZ. 155 |
| 6 | Driver Attention Monitor BLZ. 146                        | 14 | Display aanpassen BLZ. 156            |
| 7 | Turbometer BLZ. 150                                      | 15 | Waarschuwingsberichten BLZ. 157       |
| 8 | Stand gaspedaal/Remdrukmeter BLZ. 151                    |    |                                       |

## ■ Actieradius/Brandstof/Kilometerteller/Dagteller

Druk op het rechter selectiewieltje om te wisselen tussen dagteller A, dagteller B en kilometerteller.

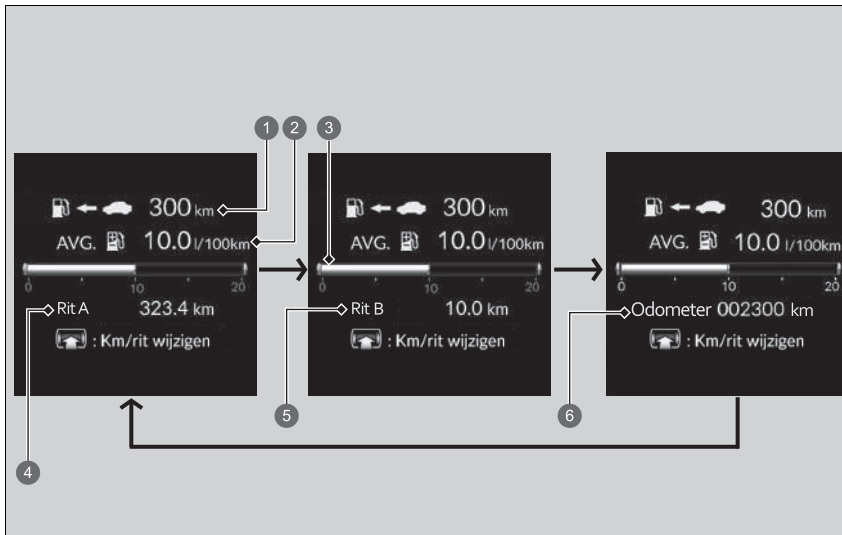

- ① Bereik
- ② Gemiddeld brandstofverbruik
- ③ Actueel brandstofverbruik
- ④ Dagteller A
- ⑤ Dagteller B
- ⑥ Kilometerteller

### ■ **Kilometerteller**

Geeft het totaal aantal mijlen of kilometers weer dat met het voertuig is gereden.

### ■ **Dagteller**

Geeft het totaal aantal kilometers of mijlen weer dat met het voertuig is gereden sinds de dagteller voor het laatst op nul is gezet. Tellers A en B kunnen worden gebruikt om twee afzonderlijke ritten te meten.

#### **Dagteller op nul zetten**

Voor het resetten van de dagteller geeft u deze weer, houdt u het rechter selectiewieltje ingedrukt en selecteert u **Resetten**.

- De dagteller wordt teruggezet op 0.0.

### ■ **Bereik**

Geeft de geschatte afstand weer, die u met de resterende brandstof kunt afleggen. Deze geschatte afstand is gebaseerd op het huidige brandstofverbruik.

### ■ **Gemiddeld brandstofverbruik**

Geeft het geschatte gemiddelde brandstofverbruik van elke dagteller weer in l/100 km of mpg. Het display wordt met vaste intervallen bijgewerkt. Als een dagteller op 0 wordt gezet, wordt het gemiddelde brandstofverbruik ook op 0 gezet.

### ■ **Actueel brandstofverbruik**

Geeft het actuele brandstofverbruik weer in een staafdiagram in l/100 km of mpg.

#### » Bereik

De weergegeven actieradius is slechts een schatting en deze kan afwijken van de werkelijke afstand die nog met het voertuig kan worden gereden.

#### » Gemiddeld brandstofverbruik

U kunt bepalen wanneer het gemiddelde brandstofverbruik opnieuw wordt ingesteld.

- » **Instelbare functies** BLZ. 297

## ■ Snelheid/Tijd/Kilometerteller/Dagteller

Druk op het rechter selectiewieltje om te wisselen tussen dagteller A, dagteller B en kilometerteller.



- 1 Gemiddelde snelheid
- 2 Verstreken tijd
- 3 Dagteller A
- 4 Dagteller B
- 5 Kilometerteller

## ■ Kilometerteller

➤ **Kilometerteller** BLZ. 142

## ■ Dagteller

➤ **Dagteller** BLZ. 142

## ■ Gemiddelde snelheid

Geeft de gemiddelde snelheid weer in km/h of mph sinds dagteller A of dagteller B op nul is gezet.

## ■ Verstreken tijd

Geeft de verstreken tijd weer sinds de dagteller A of B op nul is gezet.

## ■ Navigatie

### ■ Kompas

Geeft het kompasscherm weer.

### ■ Stapsgewijze navigatieaanwijzingen

Wanneer het navigatiesysteem\*, Android Auto of Apple CarPlay routebegeleiding geeft, worden turn-by-turn aanwijzingen naar uw bestemming weergegeven.

➤ **Raadpleeg de handleiding van het navigatiesysteem**

➤ **Android Auto™** BLZ. 293

➤ **Apple CarPlay** BLZ. 289

### ➤ Gemiddelde snelheid

U kunt bepalen wanneer de gemiddelde snelheid wordt gereset.

➤ **Instelbare functies** BLZ. 297

### ➤ Verstreken tijd

U kunt instellen wanneer de verstreken tijd wordt gereset.

➤ **Instelbare functies** BLZ. 297

### ➤ Navigatie

U kunt selecteren of het turn-by-turn display wordt ingeschakeld gedurende de routebegeleiding.

➤ **Instelbare functies** BLZ. 297

### Modellen met navigatiesysteem

Als het kompas of de turn-by-turn aanwijzingen worden weergegeven, kunt u bepaalde navigatiesysteemfuncties regelen via de interface voor bestuurdersinformatie door op het rechter selectiewieltje te drukken.

➤ **Raadpleeg de handleiding van het navigatiesysteem**

Turn-by-turn aanwijzingen zijn mogelijk niet voor alle apps beschikbaar.

## ■ Snelheidsalarm

Schakelt het snelheidsalarm in en wijzigt de instellingen van het snelheidsalarm.

Druk op het rechter selectiewieltje om het instellingenscherf weer te geven en draai er vervolgens aan. De instelling van het snelheidsalarm verandert als volgt:

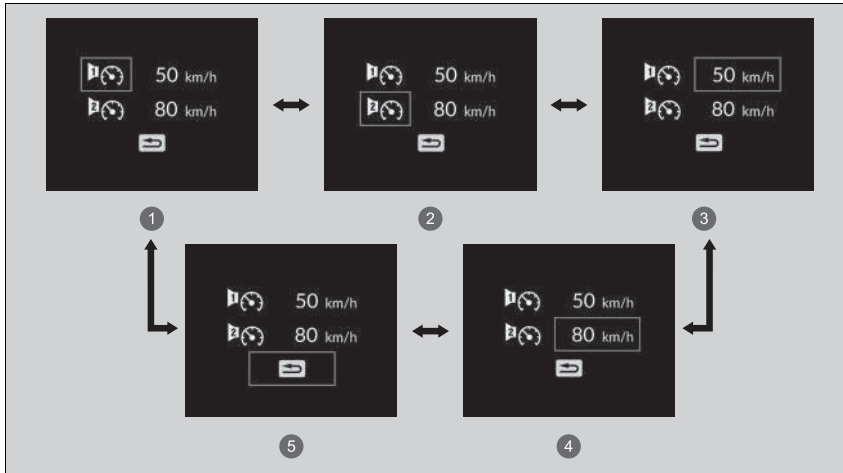

- 1 Snelheidsalarm 1 Aan/Uit\*1
- 2 Snelheidsalarm 2 Aan/Uit\*1
- 3 Snelheidsalarm 1 snelheidsinstelling (50 km/h\*1)
- 4 Snelheidsalarm 2 snelheidsinstelling (80 km/h\*1)
- 5 Terug

\*1: Standaardinstelling

## ■ Driver Attention Monitor

De Driver Attention Monitor analyseert de stuurbewegingen om vast te stellen of de bestuurder op een slaperige of onoplettende manier rijdt. Als wordt bepaald dat op een dergelijke manier met het voertuig wordt gereden, wordt de mate van aandacht van de bestuurder weergegeven op de interface voor bestuurdersinformatie.

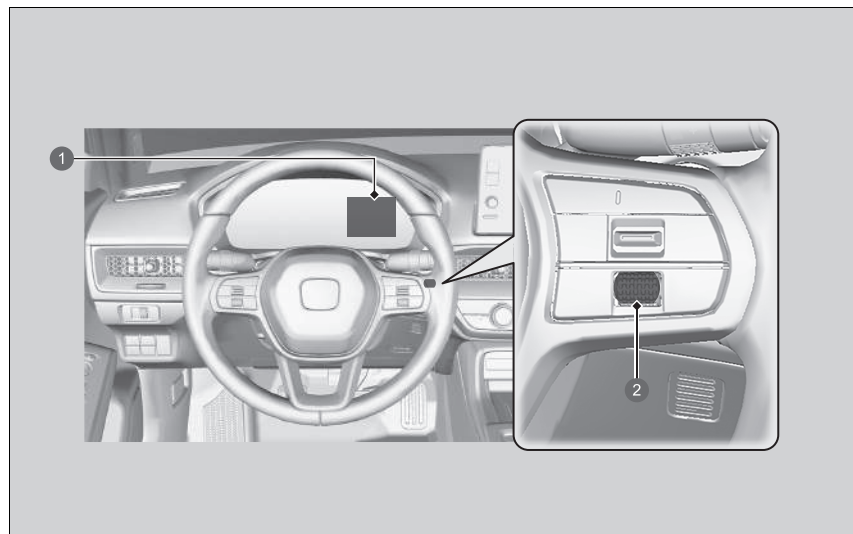

- 1 Interface voor bestuurdersinformatie
- 2 Rechter selectiewieltje

## ►► Driver Attention Monitor

De Driver Attention Monitor kan niet altijd detecteren of de bestuurder moe of onoplettend is. Ongeacht de feedback van het systeem, als u zich moe voelt, stopt u op een veilige plek en rust u zolang als nodig is.





Wanneer u Driver Attention Monitor selecteert op de interface voor bestuurdersinformatie, lichten balkjes op in het wit om de mate van aandacht van de bestuurder aan te geven.

➤ **Display wijzigen** BLZ. 139

1 Niveau



Als er twee balkjes oplichten, verschijnt het bericht **Bestuurders aandachtsniveau laag**.



Als het aantal balkjes tot één daalt, klinkt een geluidssignaal, gaat het stuurwiel trillen en wordt het koffiekopje amber om de bestuurder te waarschuwen dat hij een pauze nodig heeft, omdat zijn aandachtsniveau te laag is.

Als de kop koffie amber gaat branden, stopt u op een veilige plek en rust u zolang als nodig is. De waarschuwing van het amber koffiekopje verdwijnt als aan het rechter selectiewieltje wordt gedraaid of als het systeem heeft vastgesteld dat de bestuurder normaal rijdt.

Als de bestuurder geen pauze neemt en het controlesysteem blijft detecteren dat de bestuurder zeer moe is, gaat het koffiekopje na ongeveer 15 minuten opnieuw amber branden, vergezeld van een geluidssignaal en stuurwieltrillingen. De waarschuwingen verschijnen niet wanneer de reistijd 30 minuten of minder is.

■ **De Driver Attention Monitor wordt gereset wanneer:**

- De motor is uitgeschakeld.
- De bestuurder de veiligheidsgordel losmaakt en het portier opent terwijl het voertuig stilstaat.

■ **De Driver Attention Monitor werkt indien:**

- De voertuigsnelheid meer dan 40 km/h bedraagt.
- Het controlelampje elektrisch stuurbeveiligingssysteem (EPS) uit is.

■ **Afhankelijk van de rijomstandigheden of andere factoren, werkt de Driver Attention Monitor niet onder de volgende omstandigheden:**

- Als de stuurassistentiefunctie van het Lane Keeping Assist System (LKAS) actief is.
  - **Lane Keeping Assist-systeem (LKAS)** BLZ. 475
- Als de staat van de weg slecht is, bijvoorbeeld als het oppervlak onverhard of hobbelig is.
- Bij harde wind.
- Als de bestuurder het voertuig vaak op een assertieve manier bestuurt, zoals vaak veranderen van rijstrook of accelereren.

■ **Aanpassen**

U kunt de instellingen van de Driver Attention Monitor wijzigen. Selecteer **Trillend en hoorbaar alarm**, **Enkel trillend alarm** of **OFF**.

➤ **Instelbare functies** BLZ. 297

**Trillend en hoorbaar alarm** wordt geselecteerd telkens wanneer u de voedingsmodus inschakelt, zelfs als u de instellingen van de Bestuurders aandachtsniveau monitor hebt gewijzigd tijdens de laatste rit met het voertuig.

☒ De Driver Attention Monitor werkt indien:

De balkjes op de interface voor bestuurdersinformatie blijven grijs tenzij de Driver Attention Monitor werkt.

## ■ Turbometer

Als de turbocompressor laaddruk levert, geeft deze meter aan dat laaddruk wordt opgebouwd.

## ■ Stand gaspedaal/Remdrukmeter

### Modellen met het stuur links

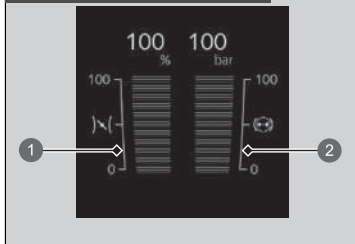

### ■ Gaspedaalpositiemeter

Geeft de stand van het gaspedaal weer in %.

### ■ Remdrukmeter

Geeft de remdruk weer in bar\*1 of psi\*2 wanneer de rem wordt ingetrapt.

① Gaspedaalpositiemeter

② Remdrukmeter

### Modellen met het stuur rechts

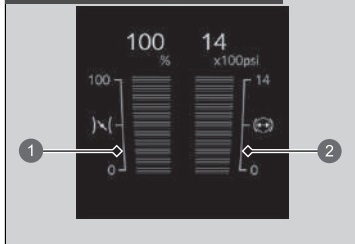

① Gaspedaalpositiemeter

② Remdrukmeter

\*1: Modellen met het stuur links

\*2: Modellen met het stuur rechts

## ■ G-meter

Geeft de sterkte (G) en richting weer van de belasting die wordt uitgeoefend op de auto tijdens het rijden.

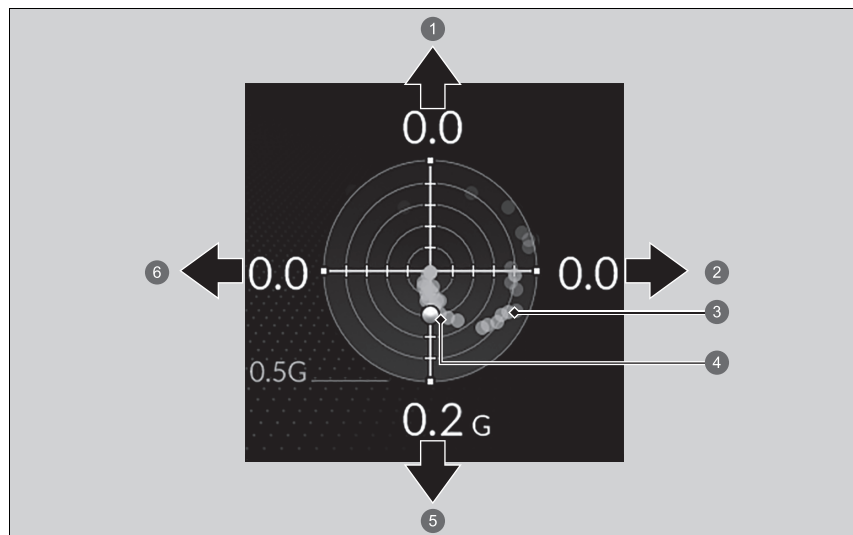

- 1 Bij deceleratie tijdens vooruitrijden/bij accelereren tijdens achteruitrijden
- 2 Bij naar links sturen
- 3 Laterale krachten van de afgelopen drie seconden (wit)
- 4 Realtime laterale kracht (geel)
- 5 Bij accelereren tijdens vooruitrijden/bij deceleratie tijdens achteruitrijden
- 6 Bij naar rechts sturen

## ► G-meter

U kunt de maximaal weergegeven sterkte (G) wijzigen.

► **Honda LogR** BLZ. 341

## ■ Veiligheidsgordels

Treedt op, onder gespecificeerde omstandigheden, wanneer veiligheidsgordels zijn vergrendeld of ontgrendeld.

🔊 **Waarschuwinglampje veiligheidsgordel** BLZ. 42

## ■ Onderhoud

Toon het onderhoudsherinneringssysteem.

🔊 **Onderhoudsherinneringssysteem\*** BLZ. 531

## ■ Veiligheidsondersteuning

Geeft door middel van een kleur en letters de status van het Road Departure Mitigation-systeem, het CMBS en het dodehoek-informatiesysteem\* aan, bijvoorbeeld Aan, Uit of Storing.

De volgende kleuren geven de status van elk van de bovengenoemde systemen aan:

- Groen: Het systeem is ingeschakeld.
- Grijs: Het systeem is uitgeschakeld.
- Amber: Er is een probleem met het systeem.



- 1 Gebiedsinfo voor CMBS
- 2 Gebiedsinfo voor Road Departure Mitigation-systeem
- 3 Gebiedsinfo voor dodehoek-informatiesysteem\*
- 4 Pictogram en statusinfo van Road Departure Mitigation-systeem
- 5 Pictogram en statusinformatie dodehoek-informatiesysteem\*
- 6 Pictogram en statusinformatie CMBS

## ► Veiligheidsondersteuning

Als een systeem in amber wordt aangegeven, laat het voertuig dan onmiddellijk door een dealer controleren.

Voor het in- en uitschakelen van elk systeem drukt u eerst op het rechter selectiewieltje om te wisselen tussen displays. Via het volgende display kunt u selecteren welk systeem u wilt in- of uitschakelen.

- **Road Departure Mitigation-systeem aan en uit** BLZ. 452
- **CMBS Aan en Uit** BLZ. 438
- **Dode hoek-informatiesysteem aan en uit** BLZ. 427

U kunt ook de status van elke functie bevestigen aan de hand van de kleur van het controlelampje.

- **Controlelampje botsingsbeperkingsysteem (CMBS) (amber)** BLZ. 113
- **Controlelampje botsingsbeperkingsysteem (CMBS) (grijs)** BLZ. 113
- **Controlelampje Road Departure Mitigation (amber)** BLZ. 113
- **Controlelampje Road Departure Mitigation (grijs)** BLZ. 113
- **Controlelampje Stuurhulp Road Departure Mitigation-systeem Auto OFF** BLZ. 113
- **Controlelampje veiligheidsondersteuning (amber)** BLZ. 114
- **Controlelampje veiligheidsondersteuning (groen/grijs)** BLZ. 116



## ■ Eenheden snelheid/afstand



Hiermee kunt u een andere eenheid kiezen voor weergave op de interface voor bestuurdersinformatie en de weergegeven waarden instellen op km en km/h of mijlen en mph.

Houd het rechter selectiewieltje ingedrukt wanneer u het scherm **Geen inhoud** selecteert op de interface voor bestuurdersinformatie. Telkens wanneer u dit doet, verandert de eenheid van km en km/h in mijl en mph of vice versa. Daarna verschijnt een bevestigingsscherm gedurende enkele seconden.

## ■ Display aanpassen

### ■ Rangschik de inhoud aan de rechterkant

U kunt kiezen welke inhoud u aan de rechterkant wilt weergeven.

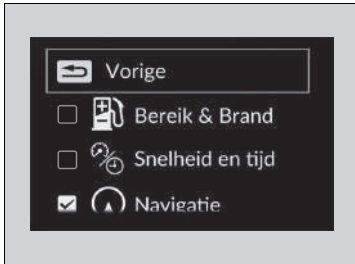

1. Druk op het rechter selectiewieltje wanneer u **Display aanpass.** selecteert op de interface voor bestuurdersinformatie.
2. Draai aan het rechter selectiewieltje en scroll om **Verbergen/tonen** te selecteren. Druk vervolgens op het rechter selectiewieltje.
3. Draai aan het rechter selectiewieltje om te scrollen tussen inhoud, en druk vervolgens op het rechter selectiewieltje om deze inhoud al dan niet te selecteren.

### ▣ Rangschik de inhoud aan de rechterkant

Grijze inhoud kan niet uit het rechtergedeelte worden verwijderd.

Schakel de parkeerrem in wanneer u instellingen aanpast.

## ■ Meterweergave wijzigen

U kunt de meterweergave wijzigen in een rond ontwerp of een staafontwerp.

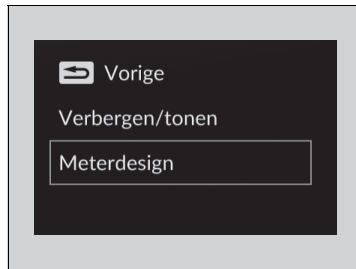

1. Druk op het rechter selectiewieltje wanneer u **Display aanpass.** selecteert op de interface voor bestuurdersinformatie.
2. Draai aan het rechter selectiewieltje en scroll om **Meterdesign** te selecteren. Druk vervolgens op het rechter selectiewieltje.

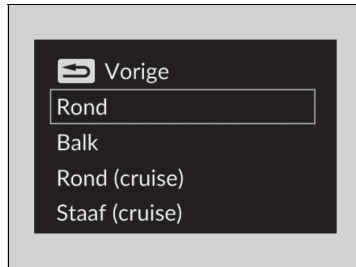

3. Draai aan het rechter selectiewieltje en scroll om de gewenste instellingen te selecteren. Druk vervolgens op het rechter selectiewieltje.

## ■ Waarschuwingen

U kunt controleren of er actieve waarschuwingsberichten zijn.

- ☒ **Waarschuwing- en informatiemeldingen op interface voor bestuurdersinformatie** BLZ. 117

## ☒ Meterweergave wijzigen

Bij gebruik van de meterweergave **Rond (cruise)** of **Staaft (cruise)** wordt een vereenvoudigd display gebruikt wanneer ACC in werking is.

Het **+R**-meterontwerp kan niet worden gewijzigd.

## ☒ Waarschuwingen

Wanneer er meerdere waarschuwings- of informatieberichten zijn, kunt u aan het rechter selectiewieltje draaien om andere waarschuwingsberichten te bekijken.



# Bedieningselementen

In dit hoofdstuk wordt de werking uitgelegd van de verschillende bedieningselementen voor het rijden.

<b>Klok</b> .....	160
<b>Portieren vergrendelen en ontgrendelen</b>	
Sleutel .....	161
Lage signaalsterkte afstandsbediening....	163
Portieren van buitenaf vergrendelen/ ontgrendelen .....	164
Portieren van binnenuit vergrendelen/ ontgrendelen .....	170
Kinderslot .....	172
<b>Achterklep</b> .....	173
<b>Beveiligingssysteem</b> .....	176
<b>Ruiten</b> .....	183

<b>Schakelaars rondom het stuurwiel bedienen</b>	
Knop ENGINE START/STOP .....	185
Verlichting .....	188
Automatisch grootlicht .....	193
Ruitenwissers en -sproeiers .....	196
Helderheidsregeling .....	199
Knop achterrautverwarming/verwarmde buitenspiegel* .....	200
Het stuurwiel verstellen.....	201
<b>Spiegels</b>	
Achteruitkijkspiegel .....	202
Elektrisch bediende buitenspiegels .....	204
<b>Stoelen</b> .....	205

<b>Comfortvoorzieningen interieur</b>	
Interieurverlichting.....	212
Opbergvakken .....	213
Overige comfortvoorzieningen in interieur...	221
<b>Verwarmingssysteem*</b> .....	225
<b>Klimaatregelsysteem*</b> .....	231

\* Niet beschikbaar op alle modellen

## Klok instellen

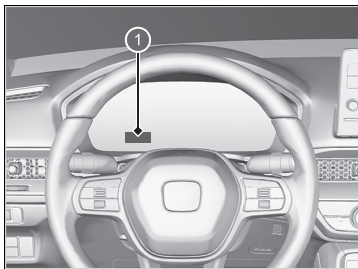

1 Klok

U kunt de tijd handmatig instellen of het klokdisplay wijzigen voor 12-uur- of 24-uurweergave via het audio-/informatiescherm.

➤ **Instelbare functies** BLZ. 297

### ☒ Klok instellen

De klok wordt automatisch bijgewerkt via het audiosysteem.

De klok in het instrumentenpaneel verandert ook wanneer de klok van het audio-/informatiescherm wordt ingesteld.

## Sleutel

Het voertuig wordt geleverd met de volgende sleutel:

Afstandsbediening



Gebruik de sleutels om de motor te starten en te stoppen, en om de portieren, de achterklep en de brandstoftankklep te vergrendelen en te ontgrendelen.

### ☒ Sleutel

Alle sleutels beschikken over een startblokkeringsysteem. Het startblokkeringsysteem helpt om diefstal van het voertuig tegen te gaan.

#### ☒ **Startblokkeringsysteem** BLZ. 176

Volg het onderstaande advies op om schade aan de sleutels te voorkomen:

- Stel de sleutels niet bloot aan direct zonlicht, hoge temperaturen of hoge vochtigheid.
- Laat de sleutels niet vallen en zet er ook geen zware voorwerpen op.
- Houd de sleutels uit de buurt van vloeistoffen, stof en zand.
- Haal de sleutels niet uit elkaar behalve om de batterij te vervangen.

Als de circuits in de sleutels beschadigd zijn, start de motor wellicht niet en functioneert de afstandsbediening niet.

Als de sleutels niet correct werken, laat deze dan controleren door een dealer.

## ■ Geïntegreerde sleutel

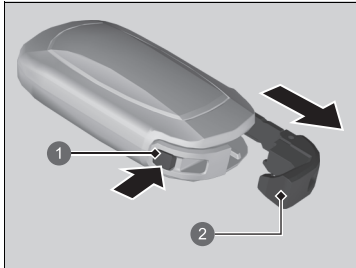

- 1 Ontgrendelingsknop
- 2 Geïntegreerde sleutel

De geïntegreerde sleutel kan gebruikt worden om de portieren te ontgrendelen wanneer de batterij van de afstandsbediening zwak is geworden en de werking van de elektrische portierontgrendeling is uitgeschakeld.

Om de geïntegreerde sleutel te verwijderen, drukt u op de ontgrendelingsknop en trekt u de sleutel uit de behuizing. Om de geïntegreerde sleutel terug te plaatsen, duwt u de geïntegreerde sleutel terug in de afstandsbediening tot deze vastklikt.

## ■ Sleutelnummerplaatje

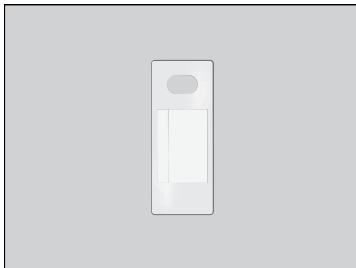

Bevat een nummer dat nodig is om een vervangende sleutel aan te schaffen.

## ▣ Sleutelnummerplaatje

Bewaar het sleutelnummerplaatje apart van de sleutel op een veilige plek buiten het voertuig.

Neem contact op met een dealer wanneer een extra sleutel moet worden aangeschaft.

Als u uw sleutel verloren bent en u de motor niet kunt starten, neem dan contact op met een dealer.



## Lage signaalsterkte afstandsbediening

Het voertuig zendt radiogolven uit om de afstandsbediening te vinden, voor het starten van de motor en het vergrendelen en ontgrendelen van alle portieren, de achterklep en de brandstoftankklep.

In de volgende gevallen is het starten van de motor en het vergrendelen/ontgrendelen van de portieren, de achterklep en de brandstoftankklep mogelijk geblokkeerd of is de werking instabiel:

- Er worden sterke radiogolven uitgezonden door nabije apparatuur.
- U draagt de afstandsbediening samen met telecommunicatie-uitrusting, draagbare computers, mobiele telefoons of draadloze apparaten.
- De afstandsbediening maakt contact met een metalen voorwerp of wordt hierdoor afgedekt.

### ☒ Lage signaalsterkte afstandsbediening

De communicatie tussen de afstandsbediening en het voertuig verbruikt de batterij van de afstandsbediening. De levensduur van de batterij is ongeveer twee jaar, maar dit varieert afhankelijk van het gebruik.

De batterij verbruikt stroom telkens wanneer de afstandsbediening sterke radiogolven ontvangt. Plaats haar niet in de buurt van elektrische toestellen zoals televisietoestellen en computers.

Het is mogelijk om het stroomverbruik van de batterij te verminderen door de ontvangst van radiogolven uit te zetten. Wanneer u de knoppen voor vergrendelen en ontgrendelen gelijktijdig gedurende ongeveer drie seconden ingedrukt houdt, knippert de LED twee keer en wordt de ontvangst van radiogolven uitgeschakeld.

Als u daarna eenmaal op een willekeurige knop op de afstandsbediening drukt, wordt de ontvangst van radiogolven weer ingeschakeld.

## Portieren van buitenaf vergrendelen/ontgrendelen

### ■ Sleutelloos toegangssysteem gebruiken

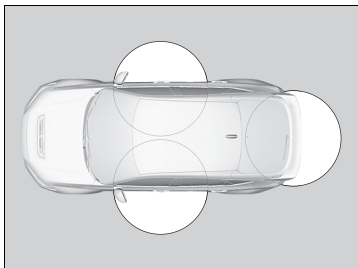

Wanneer u de afstandsbediening bij u draagt, kunt u de portieren, brandstoftankklep en achterklep vergrendelen/ontgrendelen.

U kunt de portieren, de brandstoftankklep en de achterklep vergrendelen/ontgrendelen binnen een straal van ongeveer 80 cm rondom de buitenste portierhandgreep of de ontgrendelingsknop van de achterklep.

### ☒ Portieren van buitenaf vergrendelen/ontgrendelen

Als de schakelaar voor interieurverlichting in de stand voor portieractivering staat, gaat de interieurverlichting branden als u de portieren en de achterklep ontgrendelt.

Geen portieren geopend: De verlichting dooft langzaam na 30 seconden.

Portieren en achterklep opnieuw vergrendeld: De verlichting gaat onmiddellijk uit.

☒ **Interieurverlichting** BLZ. 212

### ☒ Sleutelloos toegangssysteem gebruiken

Als een portier of de achterklep niet binnen 30 seconden na ontgrendelen van het voertuig met het sleutelloze toegangssysteem wordt geopend, worden de portieren en achterklep automatisch opnieuw vergrendeld.

U kunt portieren met het sleutelloze toegangssysteem alleen vergrendelen of ontgrendelen in de voedingsmodus VOERTUIG UIT.

Het voertuig kan niet worden vergrendeld met het sleutelloos toegangssysteem wanneer een portier is geopend.

## ■ Portieren en achterklep vergrendelen

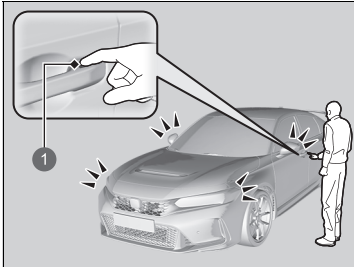

1 Sensor portiervergrendeling

Raak de sensor van de portiervergrendeling op het voorportier aan, of druk op de vergrendelingsknop op de achterklep.

- Sommige exterieurlichten knipperen driemaal, alle portieren en de achterklep worden vergrendeld en het beveiligingssysteem wordt ingeschakeld.

### Modellen met het stuur rechts

- De supervergrendelingsfunctie is geactiveerd.

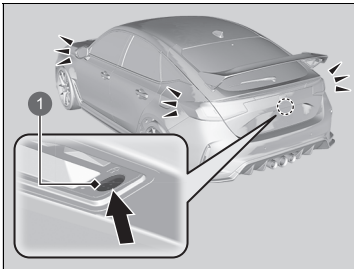

1 Vergrendelingsknop

## ► Sleuteloos toegangssysteem gebruiken

- Laat de afstandsbediening niet in het voertuig achter wanneer u het voertuig verlaat. Neem de afstandsbediening mee.
- Zelfs als u de afstandsbediening niet hebt, kunt u toch de portieren en achterklep vergrendelen/ontgrendelen, terwijl iemand anders met de afstandsbediening binnen bereik is.
- Het portier kan worden ontgrendeld indien de portierhandgreep door water of hevige regen wordt bedekt wanneer de afstandsbediening binnen bereik is.
- Als u de voorportierhandgreep vastneemt of een portiervergrendelingssensor aanraakt terwijl u handschoenen draagt, kan de portiersensor traag of niet reageren met een ontgrendeling of vergrendeling van de portieren.
- Nadat u het portier hebt vergrendeld, hebt u maximaal twee seconden om aan de portierhandgreep te trekken om te bevestigen dat het portier vergrendeld is. Als u het portier meteen nadat u het hebt vergrendeld weer moet ontgrendelen, moet u ten minste twee seconden wachten voordat u de handgreep vastpakt, anders zal het portier niet ontgrendelen.
- Het portier gaat mogelijk niet open wanneer u er onmiddellijk aan trekt nadat u de portierhandgreep hebt beetgepakt. Pak de handgreep opnieuw vast en controleer of het portier ontgrendeld is alvorens aan de handgreep te trekken.
- Zelfs binnen de straal van 80 cm zou het kunnen dat u de portieren en achterklep niet kunt vergrendelen/ontgrendelen met de afstandsbediening, wanneer deze zich boven of onder de buitenhandgreep bevindt.
- Het sleuteloos toegangssysteem werkt mogelijk niet als het zich te dicht bij het portier en de portierruit bevindt.

## ■ Portieren en achterklep ontgrendelen

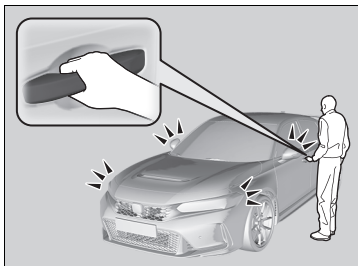

Pak de handgreep van het bestuurdersportier vast:

- Het bestuurdersportier en de brandstoftankklep worden ontgrendeld.
- Sommige exterieurlichten knipperen eenmaal.

Pak de handgreep van het passagiersportier vast:

- Alle portieren en de achterklep worden ontgrendeld.
- Sommige exterieurlichten knipperen eenmaal.

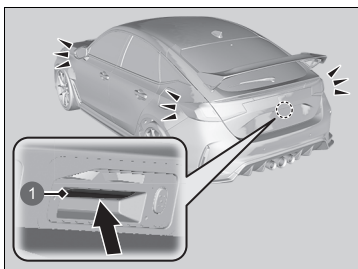

Houd de ontgrendelingsknop van de achterklep ingedrukt.

- De achterklep wordt ontgrendeld.
- Sommige exterieurlichten knipperen eenmaal.

① Ontgrendelingsknop achterklep

## ► Sleuteloos toegangssysteem gebruiken

De instellingen voor het knipperen van de lichten en voor ontgrendelen kunnen worden aangepast in het audio-/informatiescherm.

► **Instelbare functies** BLZ. 297

## ■ Afstandsbediening gebruiken

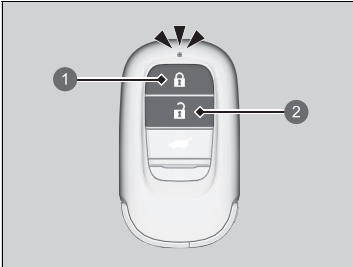

- ① Vergrendelingsknop
- ② Ontgrendelingsknop

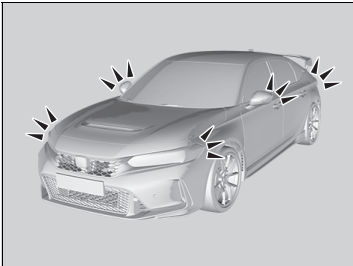

### ■ Portieren en achterklep vergrendelen

Druk op de vergrendelingsknop.

- Sommige exterieurlichten knipperen driemaal, alle portieren, de achterklep en de brandstoftankklep worden vergrendeld en het beveiligingssysteem wordt ingeschakeld.

#### Modellen met het stuur rechts

- De supervergrendelingsfunctie is geactiveerd.

### ■ Portieren en achterklep ontgrendelen

Druk op de ontgrendelingsknop.

#### Eenmaal:

- Sommige exterieurlichten knipperen eenmaal en het bestuurdersportier en de brandstoftankklep worden ontgrendeld.

#### Tweemaal:

- De overige portieren en de achterklep worden ontgrendeld.

## ▣ Afstandsbediening gebruiken

Als een portier of de achterklep niet binnen 30 seconden na ontgrendelen van het voertuig met de afstandsbediening wordt geopend, worden de portieren en achterklep automatisch opnieuw vergrendeld.

U kunt portieren met de afstandsbediening alleen vergrendelen of ontgrendelen in de voedingsmodus **VOERTUIG UIT**.

#### Modellen met het stuur rechts

U kunt de portieren niet van buitenaf vergrendelen wanneer de afstandsbediening zich in het voertuig bevindt en de zoemer klinkt. Als u een portier wilt vergrendelen als de afstandsbediening zich nog in het voertuig bevindt, voert u een van onderstaande handelingen vier keer uit:

- Druk op de vergrendelingsknop op de afstandsbediening.
- Draai de sleutel in het sleutelgat om te vergrendelen.
- Raak de sensor van de portiervergrendeling op de portierhandgreep aan, of druk op de vergrendelingsknop op de achterklep.

De afstandsbediening maakt gebruik van lage-spanningssignalen, waardoor het werkingsspectrum kan variëren afhankelijk van de omgeving.

Het voertuig kan niet worden vergrendeld met de afstandsbediening wanneer een portier is geopend.

Als de werkingsafstand van de afstandsbediening varieert, is de batterij bijna leeg.

Als de LED niet gaat branden wanneer een knop wordt ingedrukt, is de batterij leeg.

- ▣ **De batterij van de afstandsbediening vervangen** BLZ. 582

## ■ De portieren ontgrendelen met een sleutel

Als de ontgrendelingsknop op de afstandsbediening niet werkt, gebruikt u in plaats daarvan de sleutel. Het sleutelgat bevindt zich aan de achterkant van de portierhandgreep.

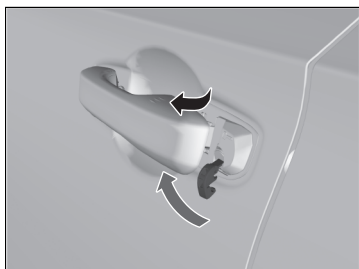

Steek de sleutel in de slotcilinder vanaf de onderzijde van de handgreep en draai de sleutel om.

### Modellen met het stuur rechts

De supervergrendelingsfunctie wordt geannuleerd en vervolgens wordt het bestuurdersportier ontgrendeld.

## ►► De portieren ontgrendelen met een sleutel

Het bestuurdersportier wordt het eerst ontgrendeld. Wanneer u de sleutel binnen enkele seconden opnieuw draait, worden hierdoor de overige portieren en de achterklep niet ontgrendeld.

Als u een portier ontgrendelt met de sleutel terwijl het beveiligingssysteem is ingeschakeld, gaat het alarm af.

U kunt de instelling voor de portierontgrendeling aanpassen.

► **Instelbare functies** BLZ. 297

Het kan worden vergrendeld zonder de afstandsbediening te gebruiken.

► **Portier vergrendelen zonder sleutel** BLZ. 169

## ■ Portier vergrendelen zonder sleutel

Als u niet beschikt over de sleutel of als u om een of andere reden een portier niet met behulp van de sleutel kunt vergrendelen, kunt u het zonder sleutel vergrendelen.

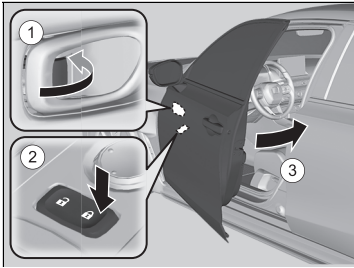

### ■ Bestuurdersportier vergrendelen

Druk de vergrendellip naar voren ① of druk de hoofdschakelaar van de portiervergrendeling naar de vergrendelde stand ②. Trek vervolgens de portierhandgreep ③ naar buiten en houd deze vast. Sluit het portier en laat de handgreep vervolgens los.

### ■ Passagiersportieren vergrendelen

Druk de vergrendellip naar voren en sluit het portier.

### ■ Insluitpreventiesysteem

De portieren en de achterklep kunnen niet worden vergrendeld wanneer de afstandsbediening in het voertuig ligt.

## ⊞ Portier vergrendelen zonder sleutel

Als het bestuurdersportier wordt vergrendeld, worden alle overige portieren en de achterklep tegelijkertijd vergrendeld.

Controleer voordat u een portier vergrendelt of de sleutel zich niet binnen in het voertuig bevindt.

## Portieren van binnenuit vergrendelen/ontgrendelen

### ■ Vergrendellip gebruiken

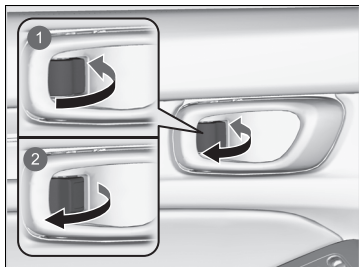

- 1 Om te vergrendelen
- 2 Om te ontgrendelen

#### ■ Portier vergrendelen

Druk de vergrendellip naar voren.

#### ■ Portier ontgrendelen

Trek de vergrendellip naar achteren.

### ■ Ontgrendelen met de binnenhandgreep van het voorportier

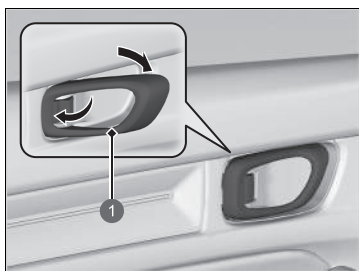

- 1 Binnenhandgreep

Trek aan de binnenhandgreep van het voorportier.

- De deur wordt ontgrendeld en geopend in een beweging.

### ☒ Vergrendellip gebruiken

Als het portier wordt vergrendeld met behulp van de vergrendellip op het bestuurdersportier, dan worden alle overige portieren en de achterklep tegelijkertijd vergrendeld. Als het portier wordt ontgrendeld met behulp van de vergrendelknop op het bestuurdersportier, dan wordt alleen het bestuurdersportier ontgrendeld.

### ☒ Ontgrendelen met de binnenhandgreep van het voorportier

De binnenhandgrepen van de voorportieren zijn ontworpen om de inzittenden van de voorstoelen in staat te stellen het portier in één beweging te openen. Deze functie vereist echter dat de inzittenden van de voorstoelen nooit aan de binnenhandgreep van de voorportieren mogen trekken terwijl het voertuig beweegt.

Kinderen zouden steeds op de achterbank moeten zitten waar kindersloten aanwezig zijn.

☒ **Kinderslot** BLZ. 172



### ■ Hoofdschakelaar portiervergrendeling gebruiken

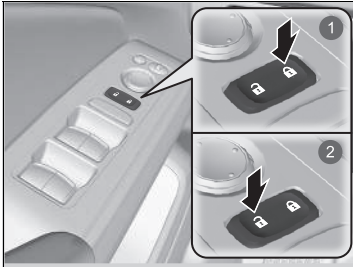

- ① Om te vergrendelen
- ② Om te ontgrendelen

Druk de hoofdschakelaar voor de portiervergrendeling in zoals afgebeeld om alle portieren, de achterklep en de brandstoftankklep te vergrendelen of ontgrendelen.

### ☒ Hoofdschakelaar portiervergrendeling gebruiken

Wanneer u een voorportier vergrendelt/ontgrendelt met behulp van de hoofdschakelaar voor de portiervergrendeling, worden tegelijkertijd alle andere portieren, de achterklep en de brandstoftankklep vergrendeld/ontgrendeld.

## Kinderslot

Het kinderslot voorkomt dat de achterportieren vanaf de binnenzijde worden geopend ongeacht de stand van de vergrendellip.

### ■ Het kinderslot afstellen

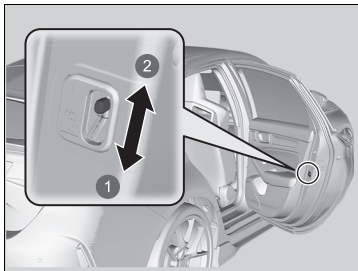

- 1 Vergrendelen
- 2 Ontgrendelen

Schuif de hendel in het achterportier naar de vergrendelstand en sluit het portier.

### ■ Bij openen van portier

Open het portier met behulp van de buitenste portierhandgreep.

### ⌘ Kinderslot

Om het portier van binnenuit te openen bij een ingeschakeld kinderslot moet de vergrendellip in de ontgrendelde stand worden gezet, de achterraut naar beneden worden gedraaid, uw hand naar buiten worden gestoken en aan de buitenste portierhandgreep worden getrokken.

## Voorzorgsmaatregelen voor openen/sluiten van de achterklep

Zorg er steeds voor dat individuen en voorwerpen uit de buurt zijn van de achterklep alvorens deze te openen of te sluiten.

- Open de achterklep volledig.
  - ▶ Indien de achterklep niet volledig geopend is, zou deze onder zijn eigen gewicht kunnen dichtvallen.
- Wees voorzichtig bij harde wind. De wind zou de achterklep kunnen doen sluiten.

Houd de achterklep gesloten terwijl u rijdt om:

- ▶ Mogelijke beschadiging te voorkomen.
- ▶ Te voorkomen dat uitlaatgassen het voertuig instromen.
  - **Koolmonoxidegas** BLZ. 95

### ⚠ Voorzorgsmaatregelen voor openen/sluiten van de achterklep

## ⚠ WAARSCHUWING

Personen die zich in het pad bevinden van een achterklep die wordt geopend of gesloten, kunnen ernstig letsel oplopen.

Zorg dat iedereen zich op een veilige afstand van de achterklep bevindt voordat u deze opent of sluit.

Zorg ervoor dat u niet met uw hoofd tegen de achterklep botst of uw handen tussen de achterklep en de bagageruimte plaatst wanneer u de achterklep sluit.

Wanneer u bagage in de bagageruimte plaatst of eruit haalt terwijl de motor draait, mag u niet voor de uitlaat gaan staan. U zou brandwonden kunnen oplopen.

U mag geen passagiers in de bagageruimte vervoeren. Hard remmen, een plotselinge acceleratie of een botsing zou hen letsel kunnen toebrengen.

## De achterklep openen/sluiten

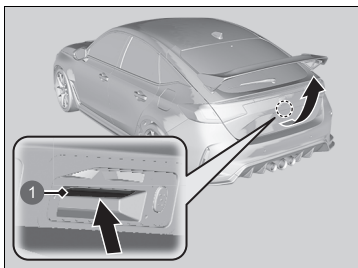

1 Ontgrendelingsknop achterklep

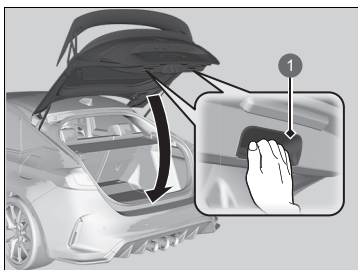

1 Binnenhandgreep

De achterklep wordt ontgrendeld wanneer alle portieren zijn ontgrendeld of wanneer u de ontgrendelingsknop voor de achterklep op de afstandsbediening indrukt.

Druk op de ontgrendelingsknop van de achterklep en til de achterklep op.

Als u de afstandsbediening hebt, hoeft u de achterklep niet te ontgrendelen voordat u deze opent.

Om de achterklep te sluiten grijpt u de binnenhandgreep, trekt u de achterklep naar beneden en duwt u deze van buitenaf dicht.

Als u de achterklep sluit wanneer het bestuurdersportier is vergrendeld, wordt de achterklep automatisch vergrendeld.

- Sommige exterieurlichten knipperen driemaal.

### ►► De achterklep openen/sluiten

- Laat de afstandsbediening niet in het voertuig achter wanneer u het voertuig verlaat. Neem de afstandsbediening mee.
- Zelfs als u de afstandsbediening niet hebt, kunt u toch de achterklep ontgrendelen, terwijl iemand anders met de afstandsbediening binnen bereik is.
- Laat de afstandsbediening niet in de bagageruimte liggen als u de achterklep sluit. De zoemer klinkt dan en de achterklep kan niet worden gesloten.

## ■ Afstandsbediening gebruiken

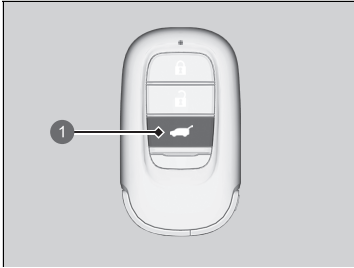

1 Ontgrendelingsknop van achterklep

Druk op de ontgrendelingsknop voor de achterklep om de achterklep te ontgrendelen.

## ☒ Afstandsbediening gebruiken

Als u de achterklep met de afstandsbediening hebt ontgrendeld en geopend, wordt de achterklep automatisch vergrendeld wanneer u deze sluit.

## Startblokkeringsysteem

Dit systeem zorgt ervoor dat de motor niet kan worden gestart met een sleutel die niet vooraf is geregistreerd.

Let op het volgende wanneer u op de knop **ENGINE START/STOP** drukt:

- Zorg dat voorwerpen die sterke radiogolven uitzenden niet in de buurt van de knop **ENGINE START/STOP** komen.
- Zorg dat de sleutel niet is afgedekt door of in contact komt met een metalen voorwerp.
- Breng een sleutel van een startblokkeringsysteem van een ander voertuig niet in de buurt van de knop **ENGINE START/STOP**.

Houd de sleutel niet in de buurt van magnetische voorwerpen. Elektronische apparaten, zoals televisietoestellen en audiosystemen, geven sterke magnetische velden af. Houd er rekening mee dat zelfs een sleutelhanger magnetisch kan worden.

### Startblokkeringsysteem

#### ATTENTIE

Als de sleutel in het voertuig wordt achtergelaten, kan dit leiden tot diefstal of per ongeluk bewegen van het voertuig. Neem altijd de sleutel mee wanneer het voertuig onbeheerd wordt achtergelaten.

Probeer het systeem niet te wijzigen of er andere voorzieningen aan toe te voegen. Gebeurt dit wel, dan kan het systeem beschadigd raken en het voertuig niet meer werken.

Indien het systeem herhaaldelijk de codering van uw sleutel niet herkent, kunt u het beste contact opnemen met een dealer. Als u uw sleutel bent verloren en uw voertuig niet kunt starten, neem dan contact op met een dealer.

#### Modellen met het stuur rechts

Houd het rempedaal ingetrapt voordat u het voertuig voor het eerst weer inschakelt nadat de accu losgekoppeld is geweest.

## Beveiligingssysteemalarm

Het beveiligingssysteemalarm wordt geactiveerd wanneer de achterklep, de motorkap of de portieren geforceerd worden geopend. Het alarm wordt niet geactiveerd wanneer de achterklep of de portieren worden geopend met de afstandsbediening of het sleutelloos toegangssysteem.

### ■ Als het beveiligingssysteemalarm wordt geactiveerd

De claxon klinkt met tussenpozen en sommige exterieurlichten gaan knipperen.

### ■ Beveiligingssysteemalarm deactiveren

Ontgrendel het voertuig met behulp van de afstandsbediening of het sleutelloze toegangssysteem of zet de contactschakelaar in de stand AAN. Het systeem, de claxon en de knipperende lampen worden gedeactiveerd.

### ■ Het beveiligingssysteemalarm instellen

Het beveiligingssysteemalarm wordt automatisch ingesteld wanneer aan de volgende voorwaarden is voldaan:

- De voedingsmodus is ingesteld op VOERTUIG UIT.
- De motorkap is gesloten.
- Alle portieren en de achterklep worden van buitenaf vergrendeld met de afstandsbediening of het sleutelloos toegangssysteem.

### ■ Als het beveiligingssysteemalarm ingesteld wordt

Het controlelampje van het beveiligingssysteemalarm in het instrumentenpaneel knippert en het knipperinterval verandert na ongeveer 15 seconden.

### ■ Beveiligingssysteemalarm annuleren

Het beveiligingssysteemalarm wordt geannuleerd wanneer het voertuig wordt ontgrendeld met de afstandsbediening of het sleutelloze toegangssysteem of als de voedingsmodus wordt ingesteld op AAN. Het controlelampje beveiligingssysteemalarm dooft tegelijkertijd.

### ▣ Beveiligingssysteemalarm

Probeer het systeem niet te wijzigen of er andere voorzieningen aan toe te voegen. Gebeurt dit wel, dan kan het systeem beschadigd raken en het voertuig niet meer werken.

Het beveiligingssysteemalarm blijft gedurende ongeveer 5 minuten afgaan voordat het beveiligingssysteem wordt uitgeschakeld.

Het systeem doorloopt tien cycli van 30 seconden, waarin de claxon klinkt en waarschuwingsknipperlichten knipperen. Afhankelijk van de omstandigheden kan het beveiligingssysteem langer dan 5 minuten blijven afgaan.

Stel het beveiligingssysteemalarm niet in wanneer er iemand in het voertuig zit of er een ruit is geopend. Het systeem kan in de volgende gevallen per ongeluk worden geactiveerd:

- Het portier wordt ontgrendeld met behulp van de vergrendellip.
- De motorkap openen met de hendel voor motorkapontgrendeling.

Als de accu leeg is na het instellen van het beveiligingssysteemalarm, kan het beveiligingsalarm worden geactiveerd nadat de accu is opgeladen of vervangen.

Deactiveer in een dergelijk geval het beveiligingssysteemalarm door een portier te ontgrendelen met behulp van de afstandsbediening of het sleutelloze toegangssysteem.

Als u een portier ontgrendelt met de ingebouwde sleutel terwijl het beveiligingssysteem is ingeschakeld, gaat het alarm af.

## » Beveiligingssysteemalarm

### Modellen met het stuur rechts

Het systeem kan per ongeluk worden geactiveerd wanneer:

- Het voertuig in een geautomatiseerde garage wordt geparkeerd.
- Het voertuig wordt gewassen met water onder zeer hoge druk of door een automatische autowasstraat wordt getrokken.
- Het voertuig per trein, boot of aanhanger wordt vervoerd.
- Het voertuig wordt blootgesteld aan zware regen of tijdens een storm.
- Ijs van het voertuig wordt verwijderd.

Met de knop ultrasone/kantelsensor **OFF** kunt u het beveiligingssysteemalarm niet per ongeluk activeren.

🔊 **Ultrasone sensoren** \* BLZ. 179



## Ultrasonische sensoren\*

De ultrasonische sensoren worden enkel geactiveerd wanneer het beveiligingssysteemalarm wordt ingesteld. Als de sensoren een indringer rond of in het voertuig detecteren of detecteren dat een indringer het voertuig binnendringt via een ruit, activeert de sensor het alarm.

### ■ Het beveiligingssysteemalarm instellen zonder de ultrasonische sensoren te activeren

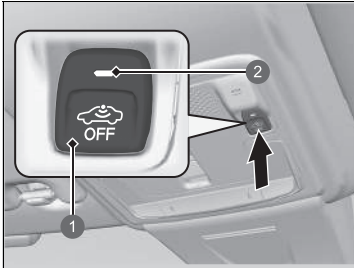

- 1 Knop ultrasonische/kantelsensor **OFF**
- 2 Controlelampje

U kunt het beveiligingssysteem instellen zonder de ultrasonische sensor te activeren.

Om het ultrasoonsondatorsysteem uit te schakelen, zet u de voedingsmodus in de stand **VOERTUIG UIT** door op de knop **POWER** te drukken. Druk vervolgens op de knop ultrasonische/kantelsensor **OFF**.

- Het controlelampje brandt rood.

Om het systeem weer in te schakelen, drukt u op de knop ultrasonische sensor **OFF**.

De ultrasoonsondators worden ingeschakeld wanneer u het alarmsysteem inschakelt, zelfs als u het de laatste keer hebt uitgeschakeld.

### ⌘ Ultrasonische sensoren\*

Ongeacht of de ultrasonische sensoren wel of niet zijn geactiveerd, het beveiligingssysteem kan alleen worden uitgeschakeld met de afstandsbediening of het sleutellose toegangssysteem, en niet met de sleutel.

U kunt controleren of het beveiligingssysteem van het voertuig is geactiveerd zonder uw medeweten. Als het beveiligingssysteem is geactiveerd, knippert het controlelampje gedurende 5 minuten nadat u het portier ontgrendelt en het systeem uitschakelt.

Als u het voedingsysteem echter inschakelt, knippert het controlelampje na 5 seconden niet meer.

Als de ultrasonische sensor een storing heeft of er een ander probleem is, gaat het controlelampje branden gedurende 5 minuten nadat u het portier ontgrendelt en het systeem uitschakelt.

Als u het voedingsysteem echter inschakelt, wordt het controlelampje uitgeschakeld.

Het beveiligingssysteem kan per ongeluk worden geactiveerd door ultrasonische sensoren wanneer:

- Zich iemand in het voertuig bevindt
- Een ruit is geopend
- Accessoires of kleding in het voertuig hangen

\* Niet beschikbaar op alle modellen

## Kantelsensor\*

De kantelsensor wordt alleen ingeschakeld als het alarmsysteem wordt ingesteld. Als iemand het voertuig omhoog brengt om het voertuig te slepen, de wielen te verwijderen enz., gaat het alarm af.

### ■ Het alarmsysteem instellen zonder de kantelsensor te activeren

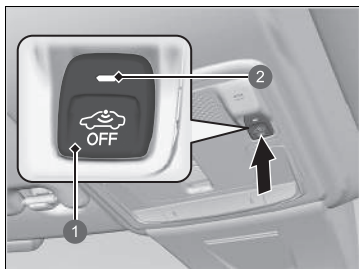

- 1 Knop ultrasonische/kantelsensor **OFF**
- 2 Controlelampje

U kunt het beveiligingssysteem instellen zonder de kantelsensor te activeren.

Om het kantelsensorsysteem uit te schakelen, zet u de voedingsmodus in de stand **VOERTUIG UIT** door op de knop **POWER** te drukken. Druk vervolgens op de knop ultrasonische/kantelsensor **OFF**.

- Het controlelampje brandt rood.

Om het systeem weer in te schakelen, drukt u op de knop ultrasonische/kantelsensor **OFF**.

De kantelsensor wordt ingeschakeld wanneer u het beveiligingssysteemalarm inschakelt, zelfs als u het de laatste keer hebt uitgeschakeld.

### ⊠ Kantelsensor\*

Ongeacht of de kantelsensor wel of niet is geactiveerd, kan het beveiligingssysteem alleen worden uitgeschakeld met de afstandsbediening of het sleutellose toegangssysteem, en niet met de sleutel.

U kunt controleren of het beveiligingssysteem van het voertuig is geactiveerd zonder uw medeweten. Als het beveiligingssysteem is geactiveerd, knippert het controlelampje gedurende 5 minuten nadat u het portier ontgrendelt en het systeem uitschakelt.

Als u het voedingsysteem echter inschakelt, knippert het controlelampje na 5 seconden niet meer.

Als de kantelsensor een storing heeft of er een ander probleem is, gaat het controlelampje branden gedurende 5 minuten nadat u het portier ontgrendelt en het systeem uitschakelt.

Als u het voedingsysteem echter inschakelt, wordt het controlelampje uitgeschakeld.

Stel de kantelsensor niet in wanneer het voertuig wordt opgetild of opgekrikt.

## Supervergrendeling\*

De supervergrendelingsfunctie schakelt de vergrendelknoppen op alle portieren uit voor een betere diefstalpreventie.

Portieren kunnen niet van binnenuit worden geopend nadat de supervergrendeling is ingeschakeld.

### ■ Vergrendelen van de portieren zonder supervergrendeling bij gebruik van een hoofdvergrendelschakelaar

1. Houd het bestuurdersportier gesloten.
2. Open het passagiersportier of het achterportier en duw de hoofdschakelaar van de portiervergrendeling aan bestuurders- of passagierszijde in de vergrendelde stand.
3. Sluit het passagiersportier of achterportier zonder de portierhandgreep aan te raken.

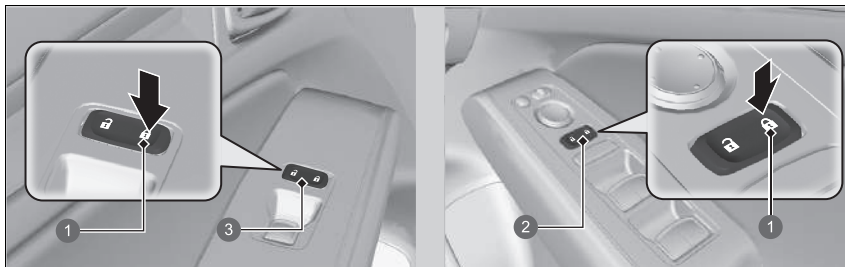

- 1 Om te vergrendelen
- 2 Hoofdschakelaar portiervergrendeling bestuurdersportier
- 3 Hoofdschakelaar portiervergrendeling passagiersportier

### ⌘ Supervergrendeling\*

## ⚠ WAARSCHUWING

Niemand mag zich in het voertuig bevinden bij het instellen van de supervergrendeling. Personen die opgesloten worden in het voertuig lopen de kans ernstig ziek te worden of te sterven van de warmte die gegenereerd wordt in het voertuig, wanneer dit in de zon staat.

Zorg ervoor dat er niemand in het voertuig aanwezig is wanneer u de supervergrendeling instelt.

Als u een portier ontgrendelt met de ingebouwde sleutel terwijl het beveiligingssysteem is ingeschakeld, gaat het alarm af.

Zodra de supervergrendelingsfunctie is ingeschakeld, blijft deze ingeschakeld, zelfs als u de achterklep ontgrendelt.

### ■ Vergrendelen van de portieren zonder supervergrendeling bij gebruik van de geïntegreerde sleutel

De geïntegreerde sleutel kan worden gebruikt om de portieren te vergrendelen zonder de supervergrendeling te activeren, zelfs als u de afstandsbediening niet bij u hebt.

1. Trek, met het bestuurdersportier open, de portiergreep naar buiten en vergrendel het portier met de geïntegreerde sleutel.
2. Verwijder de geïntegreerde sleutel en sluit het portier terwijl u nog steeds aan de portierhandgreep trekt.

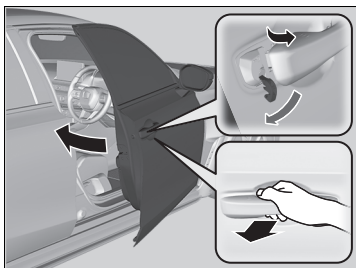

## Elektrisch bediende ruiten openen/sluiten

De elektrisch bediende ruiten kunnen met behulp van de portierschakelaars worden geopend en gesloten wanneer de voedingsmodus op AAN staat.

De schakelaars aan de bestuurderszijde kunnen worden gebruikt om alle ruiten te openen en te sluiten. De vergrendelingsknop voor de elektrisch bediende ruiten aan de bestuurderszijde moet zijn uitgeschakeld (niet ingedrukt, controlelampje uit) om de ruiten op een andere plaats dan de bestuurdersstoel te kunnen openen en te sluiten.

Wanneer de vergrendelingsknop voor de elektrisch bediende ruiten is ingedrukt, brandt het controlelampje en kunt u enkel de bestuurdersruit bedienen. Schakel de vergrendelingsknop voor de elektrisch bediende ruiten in wanneer er een kind meerijdt.

### Ruiten openen/sluiten met de functie voor automatisch openen/sluiten

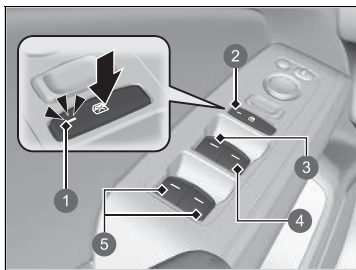

- 1 Controlelampje
- 2 Vergrendelingsknop van elektrisch bediende ruiten
- 3 Schakelaar bestuurdersruit
- 4 Schakelaar voorpassagiersruit
- 5 Schakelaar achterpassagiersruiten\*

#### ■ Handmatige bediening

**Openen:** Duw de schakelaar rustig naar beneden en houd deze vast tot de gewenste stand is bereikt.

**Sluiten:** Trek de schakelaar rustig terug en houd deze vast tot de gewenste stand is bereikt.

#### ■ Automatische bediening

**Openen:** Druk de schakelaar stevig naar beneden.

**Sluiten:** Trek de schakelaar stevig omhoog.

De ruit wordt volledig geopend of gesloten. Druk de schakelaar even in of trek even aan de schakelaar om de beweging op ieder willekeurig moment te stoppen.

### ⌘ Elektrisch bediende ruiten openen/sluiten

## ⚠ WAARSCHUWING

Het sluiten van een elektrisch bediende ruit tegen iemands handen of vingers aan kan ernstig letsel veroorzaken.

Zorg dat de passagiers uit de buurt van de ruiten zijn alvorens deze te sluiten.

**WAARSCHUWING:** Neem altijd de contactsleutel mee wanneer het voertuig alleen of met andere inzittenden wordt achtergelaten.

#### ■ Functie voor het automatisch openen/sluiten van ruiten in voorportieren

De elektrisch bediende ruiten kunnen worden bediend tot 10 minuten nadat u de voedingsmodus op VOERTUIG UIT hebt gezet.

Door het openen van een voorportier wordt deze functie geannuleerd.

#### ■ Functie voor het automatisch openen/sluiten van alle ruiten

De elektrisch bediende ruiten kunnen worden bediend tot 10 minuten nadat u de voedingsmodus op VOERTUIG UIT hebt gezet.

Door het bestuurdersportier te sluiten wordt deze functie geannuleerd.

\* Niet beschikbaar op alle modellen

### ■ Ruiten openen/sluiten zonder de functie voor automatisch openen/sluiten \*



- 1 Sluiten
- 2 Openen

**Openen:** Druk de schakelaar naar beneden.

**Sluiten:** Trek de schakelaar omhoog.

Laat de schakelaar los wanneer de ruit de gewenste stand heeft bereikt.

### ■ Ruiten openen/sluiten met de afstandsbediening \*

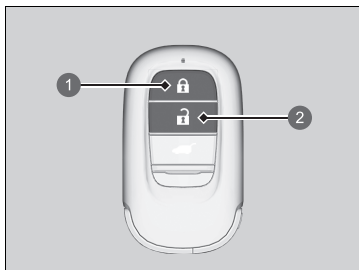

- 1 Vergrendelingsknop
- 2 Ontgrendelingsknop

**Openen:** Druk op de ontgrendelingsknop, druk vervolgens binnen 10 seconden opnieuw op de ontgrendelingsknop en houd de knop ingedrukt.

**Sluiten:** Druk op de vergrendelingsknop, druk vervolgens binnen 10 seconden opnieuw op de vergrendelingsknop en houd de knop ingedrukt.

Als de ruit halverwege stopt, herhaalt u de procedure.

### ☒ Elektrisch bediende ruiten openen/sluiten

#### Automatisch omkeren

Als een elektrisch bediende ruit tijdens het automatisch sluiten op een obstakel stuit, stopt de beweging en beweegt de ruit in tegenovergestelde richting.

De automatische omkeerfunctie van de bestuurdersruit wordt gedeactiveerd, wanneer de schakelaar omhoog getrokken wordt gehouden.

De automatische omkeerfunctie kan geen obstakels waarnemen wanneer de ruit bijna is gesloten om te zorgen dat deze volledig sluit.

### ☒ Ruiten openen/sluiten met de afstandsbediening \*

U kunt het openen van de ruiten met de afstandsbediening in- of uitschakelen via het audio-/informatiescherm.

☒ **Instelbare functies** BLZ. 297

## Knop ENGINE START/STOP

### ■ De voedingsmodus wijzigen

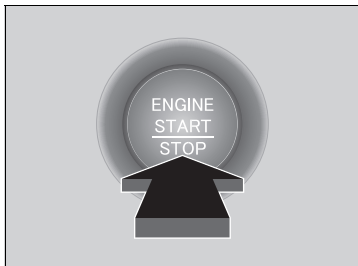

Als u de afstandsbediening bij u hebt en op de knop **ENGINE START/STOP** drukt zonder het rempedaal in te trappen, verandert de voedingsmodus in de volgende volgorde:

VOERTUIG UIT → ACCESSOIRE → AAN →  
VOERTUIG UIT.

#### **VOERTUIG UIT:**

De voeding van het voertuig is uitgeschakeld.

#### **ACCESSOIRE:**

Het audiosysteem en sommige accessoires kunnen worden gebruikt.

#### **AAN:**

Alle accessoires kunnen worden gebruikt.

### ☒ Knop ENGINE START/STOP

Als de afstandsbediening in een opbergkastje of op een andere plaats wordt gelegd waar het signaal van de afstandsbediening kan worden onderbroken, verandert de voedingsmodus mogelijk niet.

### ■ Automatisch voeding uit

Als u het voertuig gedurende 30 tot 60 minuten verlaat met de voedingsmodus in ACCESSOIRE, gaat het voertuig automatisch in de stand die vergelijkbaar is met VOERTUIG UIT (STUURSLOT) om ontladen van de accu te voorkomen.

Wanneer het voertuig in deze modus is:

Kan het stuurwiel niet worden vergrendeld.

Kunt u geen portieren vergrendelen of ontgrendelen met de afstandsbediening of het sleutellose toegangssysteem.

Druk tweemaal op de knop **ENGINE START/STOP** om de modus in de stand VOERTUIG UIT (STUURSLOT) te zetten.

### ■ Herinnering voedingsmodus

Als u het bestuurdersportier opent in de voedingsmodus ACCESSOIRE, klinkt een waarschuwingspieptoon.



## ■ Herinnering afstandsbediening

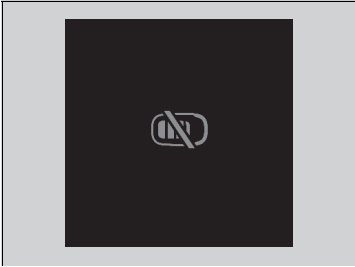

Wanneer de voedingsmodus is ingesteld op een andere modus dan UIT en u de afstandsbediening uit het voertuig haalt en het portier sluit, klinkt er een alarm. Als het alarm blijft klinken, verplaatst dan de afstandsbediening.

### ■ Wanneer de voedingsmodus in de stand ACCESSOIRE staat

Het alarm klinkt buiten het voertuig.

### ■ Wanneer de voedingsmodus AAN is

Een alarm klinkt zowel binnen als buiten het voertuig. Bovendien verschijnt er een waarschuwingslampje op het instrumentenpaneel.

## ► Herinnering afstandsbediening

Wanneer de afstandsbediening zich binnen het werkingsbereik van het systeem bevindt en het bestuurdersportier is gesloten, wordt de waarschuwingsfunctie geannuleerd.

Als de afstandsbediening uit het voertuig wordt gehaald nadat de motor is gestart, kunt u de modus van de knop **ENGINE START/STOP** niet meer wijzigen en de motor niet meer opnieuw starten. Zorg er altijd voor dat de afstandsbediening zich in het voertuig bevindt als u de knop **ENGINE START/STOP** bedient.

Wanneer de afstandsbediening uit het voertuig wordt verwijderd via een ruit wordt de waarschuwingszoemer niet geactiveerd.

Leg de afstandsbediening nooit op het dashboard of in het handschoenenkastje. Hierdoor kan de waarschuwingszoemer worden geactiveerd. Onder bepaalde andere omstandigheden die kunnen verhinderen dat het voertuig de afstandsbediening lokaliseert, kan de waarschuwingszoemer ook worden geactiveerd wanneer de afstandsbediening binnen het werkingsbereik van het systeem is.

## Verlichting

### ■ Koplampen/Parkeerlichten

De verlichting wordt automatisch ingeschakeld, afhankelijk van de hoeveelheid omgevingslicht. De verlichting kan ook handmatig worden in- en uitgeschakeld.

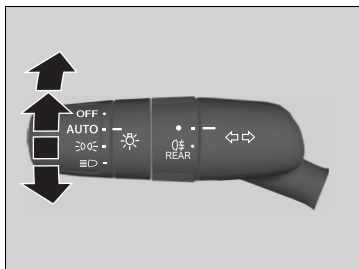

De buitenverlichting wordt automatisch ingeschakeld wanneer de verlichtingsschakelaar op **AUTO** staat terwijl de voedingsmodus op **AAN** staat.

#### ■ Handmatige bediening Koplampen/parkeerlichten:

Draai de lichtschaakelaar naar .

#### Parkeerlichten:

Draai de lichtschaakelaar naar .

#### Koplamp/parkeerlichten uit:

Draai de lichtschaakelaar naar **OFF** en laat deze los terwijl de parkeerrem is ingeschakeld.

► De lichten gaan automatisch weer aan wanneer:

- De verlichtingsschakelaar opnieuw naar **OFF** wordt gedraaid en losgelaten.
- De parkeerrem wordt vrijgezet.

### ☒ Verlichting

Wanneer de lampen zijn ingeschakeld, dan brandt het controlelampje voor de lampen in het instrumentenpaneel.



#### ☒ Controlelampje lichten aan BLZ. 106

De koplampen zijn alleen geschikt voor voertuigen met het stuur links of met het stuur rechts. Bij het rijden op wegen met verschillende verkeersregels moet de lichtbundel van de koplamp worden afgesteld.

#### ☒ Beeld koplampen afstellen BLZ. 429

### ☒ Koplampen/Parkeerlichten

Wanneer de parkeerlichten zijn ingeschakeld, worden de achterlichten en de kentekenplaatverlichting achter ook ingeschakeld.

Wanneer de verlichtingsschakelaar in de stand  of  staat en de voeding wordt uitgeschakeld, klinkt er een zoemer wanneer het bestuurdersportier wordt geopend.

Wanneer de verlichtingsschakelaar in de stand **AUTO** staat en er weinig omgevingslicht is, gaan de koplampen en parkeerlichten aan als u een portier ontgrendelt. Deze worden uitgeschakeld wanneer het portier wordt vergrendeld.

Uw voertuig is uitgerust met een automatisch regelsysteem voor de koplampen, waarmee de verticale hoek van de dimlichtkoplampen automatisch wordt ingesteld. Indien u een grote verandering in de verticale hoek van de koplampen opmerkt, is er mogelijk een probleem met het systeem. Laat het voertuig door een dealer controleren.

## ■ Grootlicht

Wanneer de koplampen zijn ingeschakeld, duwt u de hendel naar voren. Trek de hendel terug om naar dimlichten terug te gaan.

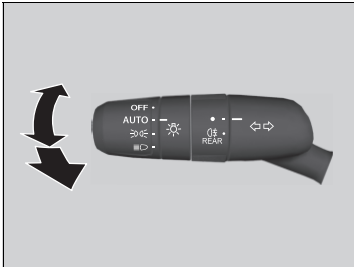

## ■ Grootlicht laten knipperen

Trek de hendel terug om naar grootlicht te gaan.

- Laat de hendel los om naar dimlichten terug te gaan.

## ▣ Koplampen/Parkeerlichten

De verlichtingssensor is aangebracht op de hieronder aangegeven locatie. Dek de verlichtingssensor niet af.

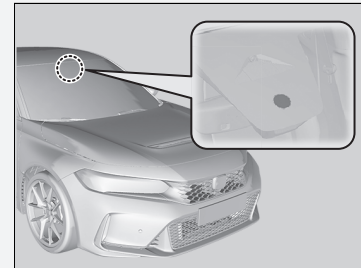

## ■ Richtingaanwijzers

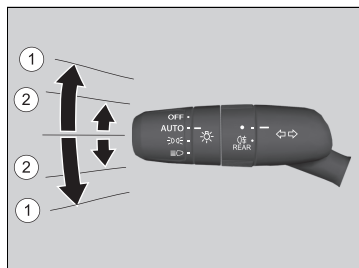

De richtingaanwijzers kunnen worden gebruikt wanneer de voedingsmodus in de stand AAN staat.

### ■ ①: Richtingaanwijzer

Druk de hendel bij het nemen van een afslag omhoog of omlaag, afhankelijk van de richting waarin u wilt gaan, waarna de richtingaanwijzer gaat knipperen.

### ■ ②: Eén-druk-richtingaanwijzer

Als u de hendel licht omhoog of omlaag drukt en loslaat, knipperen de richtingaanwijzers 3 keer.

- Als u de hendel lichtjes in de tegenovergestelde richting duwt tijdens het knipperen, stoppen ze met knipperen.

## ►► Richtingaanwijzers

Het controlelampje van de richtingaanwijzer op het instrumentenpaneel knippert wanneer de richtingaanwijzer knippert.

### ►► Controlelampjes richtingaanwijzers en alarmknipperlichten BLZ. 106

## ■ Koplampintegratie met wissers

De koplampen worden automatisch ingeschakeld wanneer de wissers meerdere malen binnen een bepaald aantal intervallen worden gebruikt, terwijl de koplampschakelaar in de stand **AUTO** staat.

Als de wissers worden uitgeschakeld, worden de koplampen enkele minuten later automatisch uitgeschakeld.

## ■ Automatische uitschakelfunctie verlichting

De koplampen, alle overige exterieurlichten en de instrumentenpaneelverlichting worden uitgeschakeld 15 seconden nadat u de voedingsmodus op VOERTUIG UIT zet, de afstandsbediening met u meeneemt en het bestuurdersportier sluit.

Als de schakelaar op  staat, blijven de parkeerlichten echter branden.

Als u de voedingsmodus in de stand VOERTUIG UIT zet met de koplampschakelaar ingeschakeld, maar het portier niet opent, gaan de lichten na 10 minuten uit (na 3 minuten als de schakelaar in de stand **AUTO** staat).

De verlichting wordt ingeschakeld wanneer het bestuurdersportier wordt ontgrendeld of geopend. Wanneer het portier wordt ontgrendeld, maar niet binnen 15 seconden wordt geopend, dan wordt de verlichting uitgeschakeld. Als u het bestuurdersportier opent, hoort u een herinneringsgeluid dat u waarschuwt dat de lichten branden.

## ☒ Koplampintegratie met wissers

Deze functie wordt geactiveerd wanneer de koplampen uit zijn in **AUTO**. De helderheid van het instrumentenpaneel verandert niet wanneer de koplampen gaan branden.

Bij weinig omgevingslicht schakelt de automatische verlichtingsregeling de koplampen in, ongeacht het aantal wisslagen.

U kunt de functie koplampintegratie met wissers in- en uitschakelen.

➤ **Instelbare functies** BLZ. 297

## ☒ Automatische uitschakelfunctie verlichting

U kunt de timer-instelling voor het automatisch uitschakelen van de koplampen wijzigen.

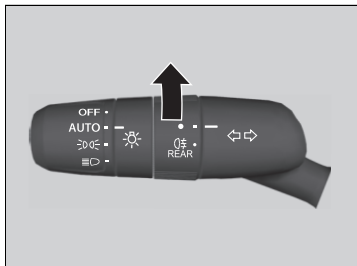

➤ **Instelbare functies** BLZ. 297

## ■ Mistlamp achter



Kunnen worden gebruikt wanneer de koplampen ingeschakeld zijn.

### ■ De mistlamp achter inschakelen

Draai de schakelaar naar de stand . Het controlelampje  gaat branden.

## ■ Dagrijlicht

Het dagrijlicht gaat aan wanneer aan de volgende voorwaarden is voldaan:

- De voedingsmodus staat op AAN.
- De koplampschakelaar staat in de stand **AUTO**.
- Er is veel omgevingslicht.

Als u de lichtschakelaar tijdens stilstand van het voertuig naar **OFF** zet en vervolgens loslaat, gaat het dagrijlicht uit. Wanneer de parkeerrem wordt vrijgezet, gaan de lichten weer aan. Ook als u de verlichtingsschakelaar nogmaals naar **OFF** draait, gaan de lichten weer aan.

## ☒ Dagrijlicht

Dagrijlicht en parkeerlichten delen dezelfde lichtbron.

Dagrijlicht is helderder dan de parkeerlichten.

Het dagrijlicht wordt niet ingeschakeld als de parkeerlichten handmatig zijn ingeschakeld.

## Automatisch grootlicht

De groothoekcamera vóór detecteert de lichtbronnen vóór het voertuig zoals de lichten van een voor- of tegenligger, of straatverlichting. Wanneer u in het donker rijdt, schakelt het systeem automatisch tussen dimlicht en grootlicht, afhankelijk van de situatie.

### ■ Automatisch grootlicht gebruiken

#### ■ Het systeem activeren

Wanneer aan alle volgende voorwaarden is voldaan, gaat het controlelampje voor automatisch grootlicht branden en wordt automatisch tussen grootlicht en dimlicht geschakeld, afhankelijk van de situatie.

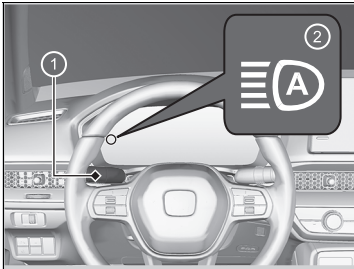

- ① Lichtschakelaar
- ② Controlelampje automatisch grootlicht

- De voedingsmodus staat op AAN.
- De lichtschakelaar staat in de stand **AUTO**.
- De hendel staat in de stand voor dimlicht.
- De koplampen zijn automatisch geactiveerd.
- Het is donker buiten het voertuig.

### ☒ Automatisch grootlicht

Het automatisch grootlicht-systeem werkt niet altijd in elke situatie. Dit systeem is slechts bedoeld als hulp voor de bestuurder. Houd altijd uw omgeving in de gaten en schakel indien nodig handmatig tussen grootlicht en dimlicht.

Het bereik en de afstand waarop de camera kan herkennen, varieert afhankelijk van de omstandigheden rond uw voertuig.

Raadpleeg de volgende informatie met betrekking tot het gebruik van de camera die aan de binnenkant van de voorruit is gemonteerd.

☒ **Groothoekcamera voorzijde** BLZ. 495

Voor een juiste werking van automatisch grootlicht moet u op het volgende letten:

- Plaats geen lichtreflecterend voorwerp op het dashboard.
- Houd de voorruit rondom de camera schoon. Bij het reinigen van de voorruit moet u ervoor zorgen dat u geen voorruitreinigingsmiddel op de cameralens aanbrengt.
- Bevestig geen voorwerpen, stickers of folie op het gebied rondom de camera.
- Raak de cameralens niet aan.

Raadpleeg een dealer wanneer de camera een sterke stoot krijgt of wanneer het gebied rondom de camera reparatie vereist.

#### **Systeem automatisch grootlicht uitschakelen**

U kunt het automatische grootlichtsysteem in- en uitschakelen.

☒ **Instelbare functies** BLZ. 297

Als het controlelampje voor automatisch grootlicht niet gaat branden, ook al is aan alle voorwaarden voldaan, voer dan één van de onderstaande procedures uit en het controlelampje gaat branden.

- Trek de hendel naar u toe en laat deze los.
- Draai de lichtschaakelaar naar  en vervolgens naar **AUTO**.

### ■ Automatisch schakelen tussen grootlicht en dimlicht

Wanneer het controlelampje voor automatisch grootlicht brandt, schakelen de koplampen tussen grootlicht en dimlicht onder de volgende voorwaarden.

#### Grootlicht

Aan alle volgende voorwaarden moet worden voldaan voordat het grootlicht wordt ingeschakeld.

- De snelheid van het voertuig is 40 km/h of meer.
- Er zijn geen voor- of tegenliggers met ingeschakelde koplampen of achterlichten.
- Er is weinig straatverlichting langs de weg.



#### Dimlicht

Aan een van de volgende voorwaarden moet worden voldaan voordat het dimlicht wordt ingeschakeld.

- De snelheid van het voertuig is 24 km/h of minder.
- Er is een voor- of tegenligger met ingeschakelde koplampen of achterlichten.
- Er is veel straatverlichting langs de weg.

### ►► Automatisch grootlicht gebruiken

In de volgende gevallen schakelt het automatisch grootlicht-systeem de koplampen mogelijk niet goed of is het schakelmoment gewijzigd. Als het automatisch schakelen niet past bij uw rijstijl, schakel de koplampen dan handmatig.

- De helderheid van de verlichting van de voor- of tegenligger is fel of onvoldoende.
- Zichtbaarheid is laag vanwege het weer (regen, sneeuw, mist, ijs op voorruit enz.).
- Andere lichtbronnen, zoals straatverlichting, elektrische reclameborden en verkeerslichten, verlichten de weg voor u.
- Het lichtniveau van de weg voor u verandert telkens.
- De weg is hobbelig of heeft vele bochten.
- Een voertuig verschijnt plotseling voor u of een voertuig voor u rijdt niet in dezelfde of tegenliggende richting.
- Uw voertuig helt naar achteren met een zware lading achteraan.
- Een verkeersbord, spiegel of ander reflecterend voorwerp voor u reflecteert een sterke lichtbundel op het voertuig.
- De tegenligger verdwijnt vaak onder bomen langs de weg of achter barrières in de middenberm.
- De voor- of tegenligger is een motorfiets, fiets, scootmobiel of ander klein voertuig.

Het automatisch grootlicht-systeem houdt het dimlicht ingeschakeld als:

- Ruitenwissers met hoge snelheid bewegen.
- De camera dichte mist heeft gedetecteerd.



### ■ Handmatig schakelen tussen grootlicht en dimlicht

Als u handmatig wilt schakelen tussen grootlicht en dimlicht, volg dan een van de volgende procedures. Wanneer u dit doet, gaat het controlelampje voor automatisch grootlicht uit en wordt automatisch grootlicht uitgeschakeld.

#### Met behulp van de hendel:

Trek de hendel naar u toe om het grootlicht te laten knipperen en laat deze vervolgens los.

- ▶ Om automatisch grootlicht weer in te schakelen, volgt u een van de volgende procedures. Het controlelampje voor automatisch grootlicht gaat weer branden.
- Trek de hendel naar u toe en laat deze los.
- Draai de lichtschakelaar naar  en vervolgens naar **AUTO** wanneer de hendel in de stand voor dimlicht staat.

#### Met behulp van de lichtschakelaar:

Draai de lichtschakelaar naar .

- ▶ Om automatisch grootlicht weer in te schakelen, draait u de lichtschakelaar naar **AUTO** wanneer de hendel in de stand voor dimlicht staat. Het controlelampje voor automatisch grootlicht gaat branden.

## Ruitenwissers en -sproeiers

### ■ Voortuitwissers/-sproeiers

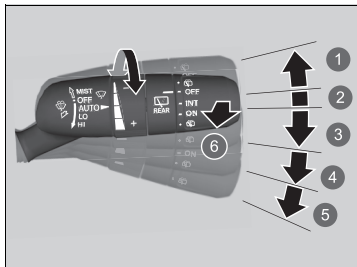

- 1 MIST
- 2 OFF
- 3 AUTO
- 4 LO: Langzaam wissen
- 5 HI: Snel wissen
- 6 Sproeier

De voortuitwissers en -sproeiers kunnen worden gebruikt wanneer de voedingsmodus op AAN staat.

#### ■ MIST

De ruitenwissers wissen snel totdat de hendel wordt losgelaten.

#### ■ Wisserschakelaar (OFF, AUTO, LO, HI)

Beweeg de hendel omhoog of omlaag om de ruitenwisserinstellingen te wijzigen.

#### ■ Sproeier

Sproeit wanneer de hendel naar u toe wordt getrokken.

Wanneer u de hendel langer dan één seconde loslaat, stopt het sproeien, wisselen de ruitenwissers nog twee of drie keer om de voorruit te wassen en stoppen vervolgens.

### » Ruitenwissers en -sproeiers

#### ATTENTIE

Wanneer u de ruitenwisserarmen vóór optilt, zet u ze in de onderhoudsstand voordat u ze optilt.

► De ruitenwisserarmen voor optillen BLZ. 567

#### ATTENTIE

Gebruik de ruitenwissers niet wanneer de voorruit droog is. Er komen krassen op de voorruit of de rubberen bladen raken beschadigd.

#### ATTENTIE

Schakel de ruitensproeiers uit wanneer er geen ruitensproeierstroom op de ruit wordt gespoten. De pomp kan beschadigd raken.

De ruitenwissermotor kan de werking van de motor tijdelijk stoppen om overbelasting te vermijden. De ruitenwissers werken binnen enkele minuten weer normaal.

#### ATTENTIE

In koud weer kunnen de wissers bevriezen op de voorruit. Door de ruitenwissers in deze toestand te gebruiken, zouden de ruitenwissers beschadigd kunnen raken. Maak gebruik van de ontwaseming om de voorruit te verwarmen, schakel vervolgens de ruitenwissers in.

## Ruitenwissers met automatisch interval

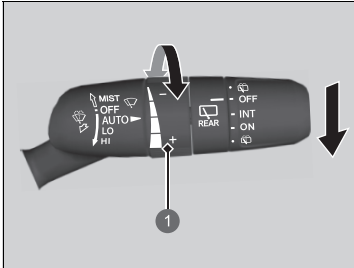

### 1 Afstelring

- : lage gevoeligheid
- +: hoge gevoeligheid

Wanneer u de hendel naar beneden duwt in de stand **AUTO**, maken de voorruitwissers één wisslag en schakelen dan over naar de automatische stand.

De ruitenwissers werken onderbroken, traag of snel en stoppen in overeenstemming met de hoeveelheid regen die de regensensor detecteert.

### ■ Gevoeligheidsafstelling van AUTO

Wanneer de ruitenwisserfunctie is ingesteld op **AUTO**, kunt u de gevoeligheid van de regensensor instellen (met gebruikmaking van de afstelring) overeenkomstig de door u gewenste werking van de ruitenwissers.

## ⊗ Ruitenwissers en -sproeiers

Als de wissers stoppen vanwege een obstakel, zoals de ophoping van sneeuw, parkeert u het voertuig op een veilige plek. Zet de wisserschakelaar op **OFF** en zet de voedingsmodus in de stand ACCESSOIRE of VOERTUIG UIT, en verwijder vervolgens het obstakel.

## ⊗ Ruitenwissers met automatisch interval

De regensensor is aangebracht op de hieronder aangegeven locatie.

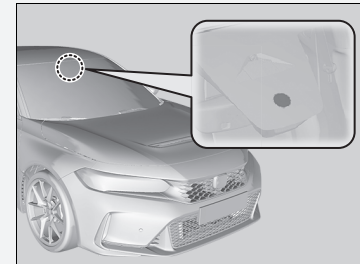

### ATTENTIE

**AUTO** moet voorafgaand aan de volgende situaties altijd op **OFF** worden gezet om ernstige schade aan het wissersysteem te voorkomen:

- Reinigen van de voorruit
- Door een wasstraat rijden
- Geen regen

## ■ Achterruitwisser/-sproeier\*

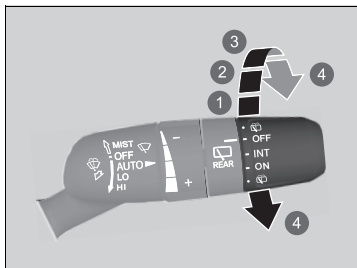

- 1 OFF
- 2 INT (Interval)
- 3 ON (Continu wissen)
- 4 Sproeier

De achterruitwisser en -sproeiers kunnen worden gebruikt wanneer de voedingsmodus op AAN staat.

### ■ Wisserschakelaar (OFF, INT, ON)

Wijzig de instelling van de wisserschakelaar aan de hand van de hoeveelheid regen.

### ■ Sproeier ( )

Sproeit wanneer u de schakelaar naar deze stand draait.

Houd de schakelaar vast om de achterruitwisser te activeren en de sproeier te laten sproeien. Wanneer u de schakelaar loslaat, stopt het sproeien en keert de achterruitwisser na een paar wisslagen terug naar de gekozen schakelaarstand.

### ■ Werking tijdens achteruitrijden

Wanneer u de transmissie naar de stand **R** schakelt terwijl de voorruitwissers geactiveerd zijn, werkt de achterruitwisser automatisch als volgt, zelfs als de schakelaar ervan op uit staat.

Werking voorruitwisser	Werking achterruitwisser
Interval	Interval
Langzaam wissen	Continu
Snel wissen	

## Helderheidsregeling

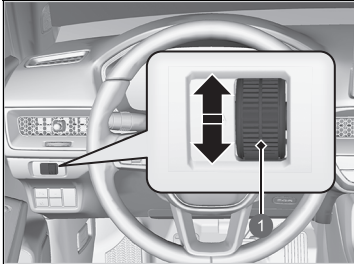

1 Draaiknop

De helderheid van de meter wordt automatisch aangepast, afhankelijk van de hoeveelheid omgevingslicht.

- De helderheid wordt donkerder wanneer er weinig omgevingslicht is.
- De helderheid wordt helderder wanneer er veel omgevingslicht is.

### ■ De helderheid handmatig aanpassen

U kunt de draaiknop gebruiken om de helderheid van het instrumentenpaneel aan te passen.

Helderder: Draai de knop omhoog.

Dimmen: Draai de knop omlaag.

- U kunt de instelling zelfs wijzigen als er veel omgevingslicht is, maar de helderheid van de meter verandert niet.

### ■ Controlelampje helderheidsniveau

Het helderheidsniveau wordt tijdens het afstellen aangegeven op het display.



### ⌘ Helderheidsregeling

Enkele seconden nadat u de helderheid hebt ingesteld, gaat u terug naar het vorige scherm.

## Knop achterruiwarming/verwarmde buitenspiegel\*

Druk op de knop van de achterruiwarming en verwarmde buitenspiegel\* om de achterrui en de spiegels te ontwasemen wanneer de voedingsmodus op AAN staat.



De achterruiwarming/verwarmde buitenspiegels\* worden automatisch uitgeschakeld na 10-30 minuten, afhankelijk van de buitentemperatuur.

Wanneer de buitentemperatuur echter 0 °C of lager is, wordt deze functie niet automatisch uitgeschakeld.

### Knop achterruiwarming/verwarmde buitenspiegel\*

Dit systeem verbruikt veel stroom; schakel het dus uit wanneer de ruit is ontwasemd. Gebruik het systeem ook niet gedurende een langere periode, terwijl de motor stationair draait. De accu kan dan worden ontladen en de motor kan moeilijk worden gestart.

#### Modellen met verwarmde buitenspiegel

Wanneer de voedingsmodus op AAN wordt gezet en de buitentemperatuur lager is dan 5 °C, kan de verwarmde buitenspiegel automatisch worden ingeschakeld gedurende 10 minuten.

## Het stuurwiel verstellen

De stuurwielhoogte en de afstand van het stuurwiel ten opzichte van het lichaam kunnen worden veresteld, zodat het stuurwiel comfortabel kan worden beetgepakt en een correcte rijhouding kan worden aangenomen.

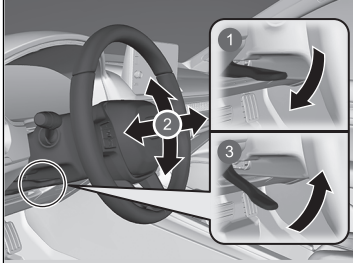

- ❶ Ontgrendeling
- ❷ Afstellen
- ❸ Vergrendelen

1. Duw de afstelhendel van het stuurwiel omlaag terwijl het voertuig stilstaat.
  - De afstelhendel van het stuurwiel bevindt zich onder de stuurkolom.
2. Beweeg het stuurwiel omhoog of omlaag en naar voren of naar achteren.
  - Zorg dat de meters en controlelampjes van het instrumentenpaneel zichtbaar zijn.
3. Trek de afstelhendel van het stuurwiel omhoog om het stuurwiel in de positie te vergrendelen.
  - Zorg na het verstellen van de positie dat het stuurwiel stevig op zijn plaats is vergrendeld door het stuurwiel omhoog, omlaag, naar voren en naar achteren te bewegen.

### ⚠ Het stuurwiel verstellen

## ⚠ WAARSCHUWING

Door de stuurwielstand tijdens het rijden te verstellen, kunt u de controle over het voertuig verliezen en ernstig gewond raken bij een aanrijding.

Stel het stuurwiel alleen af wanneer het voertuig stilstaat.

## Achteruitkijkspiegel

Stel de hoek van de achteruitkijkspiegel af wanneer u in de correcte rijkhouding zit.

### ■ Achteruitkijkspiegel met dag- en nachtstanden \*

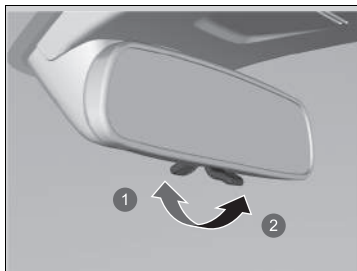

- 1 Dagstand
- 2 Nachtstand

Bedien de lip om van stand te veranderen. De nachtstand zal de verblinding van de koplampen achter u verminderen wanneer u in het donker rijdt.

### » Spiegels

Houd de binnen- en buitenspiegels schoon en afgesteld voor het beste zicht.

Verstel de spiegels voordat u gaat rijden.

» **Voorstoelen** BLZ. 205



## ■ Automatische dimfunctie achteruitkijkspiegel \*

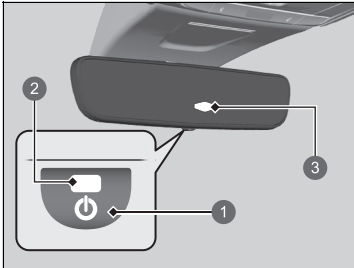

- ❶ AUTO-knop
- ❷ Controlelampje AUTO
- ❸ Sensor

Tijdens rijden in het donker vermindert de automatische dimfunctie van de achteruitkijkspiegel de schittering van koplampen van achterliggers. Druk op de AUTO-toets om deze functie in en uit te schakelen. Na activering gaat het AUTO-controlampje branden.

## ☒ Automatische dimfunctie achteruitkijkspiegel \*

De automatische dimfunctie wordt geannuleerd wanneer de transmissie in de stand **R** staat.

\* Niet beschikbaar op alle modellen

## Elektrisch bediende buitenspiegels

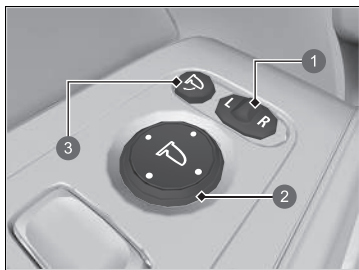

- 1 Keuzeschakelaar
- 2 Instelschakelaar
- 3 Inklapknop\*

U kunt de buitenspiegels afstellen wanneer de voedingsmodus op AAN staat.

### ■ Spiegelstand instellen

**L/R-keuzeschakelaar:** selecteer de linker- of de rechterspiegel. Zet de schakelaar na het instellen van de spiegel in de middenstand.

**Instelschakelaar spiegelpositie:** Druk de schakelaar naar links, naar rechts, naar boven of naar beneden om de spiegel te bewegen.

### ■ Buitenspiegels in- en uitklappen\*

Druk op de inklapknop om de buitenspiegels in of uit te klappen.

## ■ Buitenspiegels automatisch in- en uitklappen\*

### ■ De buitenspiegels inklappen

Druk op de vergrendelingsknop op de afstandsbediening of raak de sensor van de portiervergrendeling op het voorportier aan.

- De spiegels worden automatisch ingeklapt.

### ■ De buitenspiegels uitklappen

Ontgrendel alle portieren en de achterklep met behulp van de afstandsbediening of het sleutelloos toegangssysteem.

- De spiegels worden automatisch uitgeklaapt.

## ☒ Buitenspiegels automatisch in- en uitklappen\*

De buitenspiegels kunnen niet automatisch worden uitgeklaapt als ze werden ingeklapt met de inklapknop.

U kunt de functie automatisch inklapbare buitenspiegel in- en uitschakelen.

### ☒ Instelbare functies BLZ. 297

De buitenspiegels worden niet automatisch ingeklapt wanneer u de portieren vergrendelt van binnen uit het voertuig met de vergrendelingsknop of de hoofdschakelaar portiervergrendeling.

## Voorstoelen

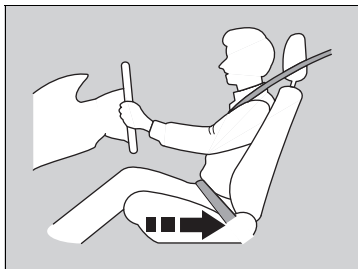

Beweeg terug om voldoende ruimte te geven.

Stel de bestuurdersstoel zo ver mogelijk naar achteren in, terwijl volledige controle over het voertuig wordt gehouden. U moet rechtop kunnen zitten met uw rug tegen de rugleuning, de pedalen voldoende kunnen intrappen zonder naar voren te leunen en het stuurwiel comfortabel kunnen beetpakken. De passagiersstoel moet op dezelfde manier worden versteld, zodat de afstand tot de voorste airbag in het dashboard zo groot mogelijk is.

### Stoelen

Voer stoelafstellingen altijd door voordat met het voertuig wordt gereden.

### Voorstoelen

## **WAARSCHUWING**

**Te ver naar voren leunen in een voertuig met frontale airbags kan in ernstig of fataal letsel resulteren wanneer de airbags worden opgeblazen.**

**Blijf uit de buurt van de voorste airbag; ga dus zo ver naar achteren zitten als praktisch mogelijk is, terwijl controle over het voertuig wordt behouden.**

Naast dat u de stoelen kunt verstellen, kunt u ook het stuurwiel omhoog en omlaag, naar voren en naar achter verstellen. Laat ten minste 25 cm tussen het midden van het stuurwiel en de borst.

## ■ De zitplaatsen verstellen

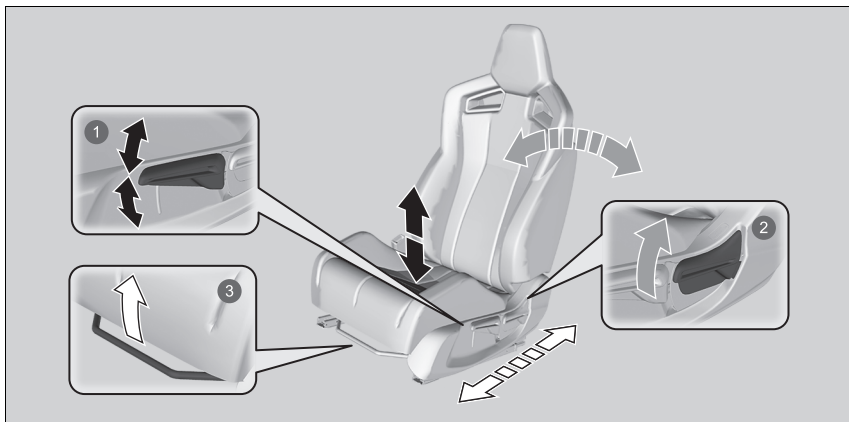

### 1 Hoogteverstelling (alleen bestuurderszijde)

Trek aan de hendel of duw deze naar beneden om de stoel te verhogen of te verlagen.

### 2 Rugleuninghoek verstellen

Trek de hendel omhoog om de hoek te wijzigen.

### 3 Horizontale positie verstellen

Trek aan de stang om de stoel te bewegen, laat vervolgens de stang los.

## ►► De zitplaatsen verstellen

Wanneer een stoel eenmaal correct is afgesteld, wiegt u deze naar voren en naar achteren om er zeker van te zijn dat de stoel op zijn plaats bevestigd is.

## Rugleuningen verstellen

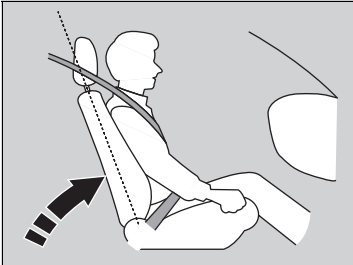

Zet de rugleuning van de bestuurdersstoel in een comfortabele, rechtstandige positie en zorg daarbij voor voldoende ruimte tussen uw borstkas en de afdekking van de airbag in het midden van het stuurwiel.

De passagier op de voorstoel moet ook zijn/haar rugleuning instellen op een comfortabele maar wel rechte stand.

Wanneer u de rugleuning zo ver achterover zet dat de schouderband van de veiligheidsgordel u niet meer omsluit, zal de gordel u minder bescherming bieden. Bovendien zou u bij een botsing onder de gordel door kunnen glijden en zich kunnen verwonden. Hoe verder u de rugleuning achterover zet, hoe meer risico u neemt.

## ⌘ Rugleuningen verstellen

### **⚠ WAARSCHUWING**

**Door de rugleuning te ver naar achteren te plaatsen, neemt de kans op ernstig of dodelijk letsel bij een ongeval toe.**

**Zet de rugleuning rechtop en zit met uw rug tegen de rugleuning.**

Leg geen kussen of ander voorwerp tussen de rugleuning en uw rug.

Doet u dit wel, dan werken de veiligheidsgordel of de airbag wellicht niet goed meer.

Als u niet op voldoende afstand van het stuurwiel kunt zitten en toch nog de besturingselementen kunt bedienen, kunt u nagaan of aanpassingen aan de bestuurdersstoel misschien helpen.

## Achterstoelen

### ■ Achterbank neerklappen

Klap de linker- en rechterhelft van de zitkussens van de achterbank apart in om plaats te maken voor bagage.

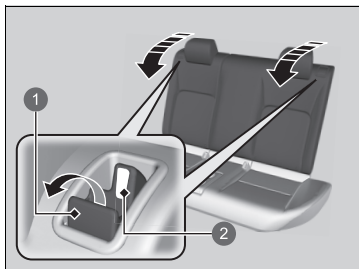

- 1 Ontgrendelingshendel
- 2 Rode lip

Trek aan de ontgrendelingshendel en klap de rugleuning neer.

### ⌘ Achterbank neerklappen

## ⚠ WAARSCHUWING

Zorg ervoor dat de rugleuningen veilig vergrendeld zijn vóór het rijden.

De rugleuning(en) van de achterbank kan (kunnen) neergeklapt worden om grotere voorwerpen in de bagageruimte te kunnen vervoeren.

Om de rugleuning rechtop te vergrendelen, duwt u deze naar achteren tot deze vergrendelt zodat de rode lippen in de ontgrendelingshendel omlaag gaan. Wanneer de rugleuning weer in de originele positie wordt gezet, dient deze stevig naar achteren te worden gedruwd.

**Let erop dat alle voorwerpen in de bagageruimte en voorwerpen die uitsteken tot bovenop de achterbank, goed zijn vastgezet. Losliggende voorwerpen kunnen bij plotseling hard remmen naar voren geslingerd worden.**

De voorstoelen moeten ver genoeg naar voren staan, zodat ze geen belemmering vormen voor de achterbank wanneer deze wordt neergeklapt.

## ■ Herinnering achterbank

Wanneer u het voertuig verlaat, waarschuwt deze functie u voor passagiers of voorwerpen die mogelijk op de achterbank zijn achtergebleven. De functie wordt geactiveerd wanneer de voedingsmodus wordt ingesteld op VOERTUIG UIT als de achterportieren werden geopend vlak voor of nadat de voedingsmodus is ingesteld op AAN.



Er verschijnt een herinnering op de interface voor bestuurdersinformatie en er klinkt een waarschuwingssignaal wanneer de voedingsmodus wordt ingesteld op VOERTUIG UIT.

## ☒ Herinnering achterbank

Wanneer de voedingsmodus in de stand VOERTUIG UIT staat, verdwijnt de herinnering en wordt de functie uitgeschakeld.

De herinnering werkt niet als de voedingsmodus niet binnen 10 minuten nadat de achterportieren zijn geopend en gesloten in de stand AAN wordt gezet.

Het systeem detecteert geen passagiers op de achterbank. In plaats daarvan kan het detecteren wanneer een achterportier wordt geopend en gesloten, wat aangeeft dat er iets op de achterbank aanwezig is.

U kunt de melding uitschakelen.

☒ **Instelbare functies** BLZ. 297

## Een juiste zithouding aannemen

Nadat alle inzittenden hun stoel hebben afgesteld en hun veiligheidsgordel hebben omgedaan, is het van groot belang dat ze rechtop blijven zitten, goed naar achteren in hun stoel en met de voeten op de vloer, totdat het voertuig veilig geheel tot stilstand is gekomen en de motor is afgezet.

Zitten in een ongebruikelijke houding kan bij een aanrijding leiden tot letsel. Iemand die in het voertuig voorovergebogen, zijwaarts of met een been of beide benen omhoog zit of onderuitgezakt ligt, neemt onnodig risico.

Bovendien kan een inzittende die niet op de juiste plaats op de voorstoel zit, ernstig of dodelijk gewond raken bij een aanrijding, doordat hij of zij door het voertuig wordt geslingerd of wordt geraakt door een opblazende frontale airbag.

►► Een juiste zithouding aannemen

### **⚠ WAARSCHUWING**

Zitten in een ongebruikelijke houding kan bij een aanrijding gevaar voor ernstig of fataal letsel opleveren.

Zit altijd rechtop, goed naar achteren in de stoel met de voeten op de vloer.



## Armsteun

### ■ De armsteun van de voorstoel gebruiken

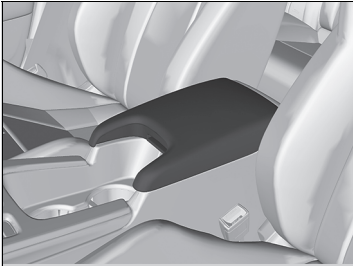

Het consoledeksel kan als armsteun worden gebruikt.

## Interieurverlichting

### Schakelaar interieurverlichting

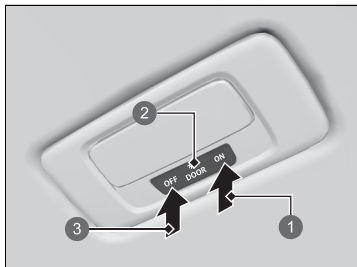

- 1 Aan
- 2 Stand voor portieractivering
- 3 Uit

#### ■ ON

De interieurverlichting gaat branden bij geopende of gesloten portieren.

#### ■ Portieractivering

De interieurverlichting gaat automatisch branden in de volgende gevallen:

- Wanneer één of meer portieren zijn geopend.
- Wanneer u het bestuurdersportier ontgrendelt.
- Wanneer de voedingsmodus in de stand VOERTUIG UIT staat.

#### ■ OFF

De interieurverlichting blijft uit bij geopende of gesloten portieren.

### Schakelaars kaartleeslampje

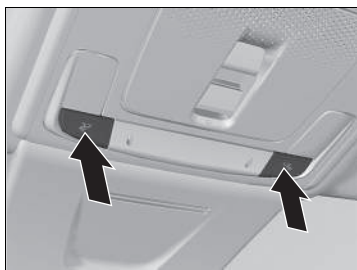

De kaartleeslampjes kunnen worden in- en uitgeschakeld door op de knoppen te drukken.

### » Schakelaar interieurverlichting

In de stand voor portieractivering dooft de interieurverlichting langzaam en gaat deze ongeveer 30 seconden nadat de portieren zijn gesloten uit.

De verlichting gaat na ongeveer 30 seconden uit in de volgende gevallen:

- Wanneer u het bestuurdersportier ontgrendelt zonder het te openen.
- Wanneer u de voedingsmodus in de stand VOERTUIG UIT zet zonder een portier te openen.

De dimtijd van de interieurverlichting kan worden gewijzigd.

#### » Instelbare functies BLZ. 297

De interieurverlichting gaat onmiddellijk uit in de volgende gevallen:

- Wanneer u het bestuurdersportier vergrendelt.
- Wanneer u het bestuurdersportier vergrendelt in de stand ACCESSOIRE.
- Wanneer u de voedingsmodus in de stand AAN zet.

Wanneer u een portier open laat in de stand VOERTUIG UIT, gaat de interieurverlichting na ongeveer 15 minuten uit.

Laat bij uitgeschakelde motor de interieurverlichting niet aan gedurende een langere periode, om te voorkomen dat de accu leegloopt.

## Opbergvakken

### ■ Handschoenenkastje

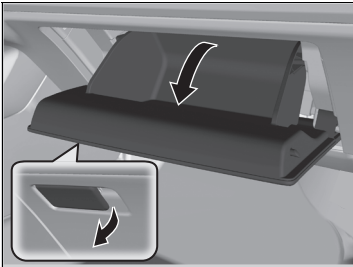

Open het handschoenenkastje door aan de hendel te trekken.

### » Handschoenenkastje

## ⚠ WAARSCHUWING

Een open handschoenenkastje kan tijdens een aanrijding ernstig letsel aan uw passagier toebrengen, ook al maakt deze gebruik van de veiligheidsgordel.

Houd tijdens het rijden het handschoenenkastje steeds gesloten.

## ■ Console-opbergvak

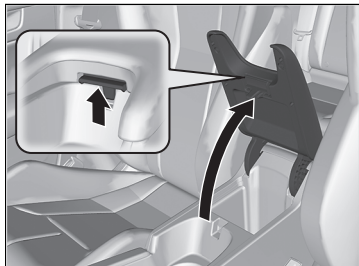

Open het console-opbergvak door aan de hendel te trekken.

## ■ Drinkhouders

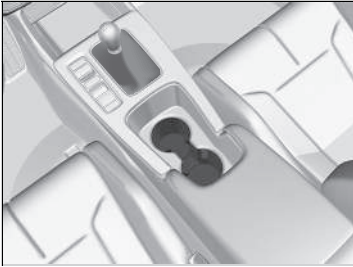

### ■ Drinkhouders voorstoel

Bevinden zich in de console tussen de voorstoelen.

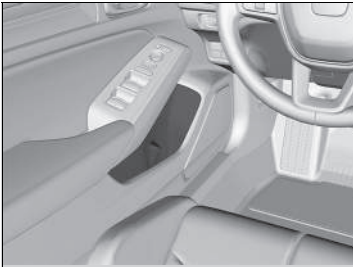

### ■ Drinkhouders voorportier

Bevinden zich in de zijvakken van beide voorportieren.

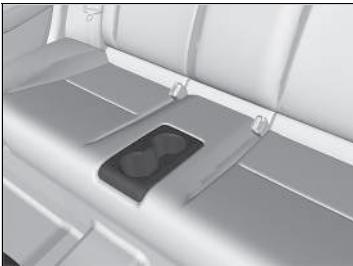

### ■ Drinkhouders achterbank

## » Drinkhouders

### ATTENTIE

Gemorste vloeistoffen kunnen de stoelbekleding, de vloerbedekking en elektrische onderdelen in het voertuig beschadigen.

Wees voorzichtig bij gebruik van de drinkhouders. Als u hete drank morst, kunt u brandwonden oplopen.



■ **Drankhouders achterportier**

Bevinden zich in de zijvakken van beide achterportieren.

## ■ Jashaakje

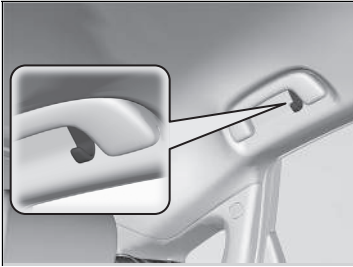

De handgreep aan bestuurderszijde achter is voorzien van een jashaakje.

## ■ Bagagehaak

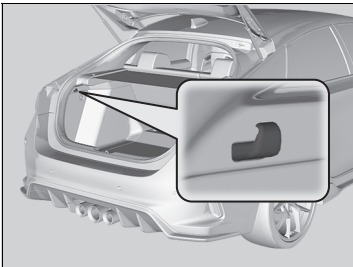

De bagagehaak in de bagageruimte kan worden gebruikt om lichte voorwerpen op te hangen.

## ▣ Jashaakje

De jashaakjes zijn niet ontworpen voor grote of zware voorwerpen.

## ▣ Bagagehaak

### ATTENTIE

Hang geen grote voorwerpen of voorwerpen die meer dan 3 kg wegen aan de haak in de bagageruimte. Door zware of grote voorwerpen op te hangen, kan de haak beschadigd worden.

### ■ Bevestigingspunten voor sjorbanden \*

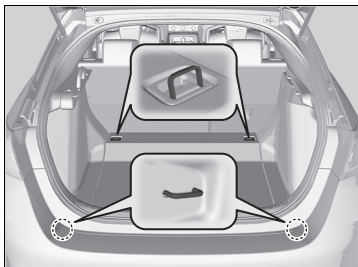

De bevestigingspunten in de vloer van de bagageruimte kunnen worden gebruikt voor de bevestiging van een net voor het vastzetten van voorwerpen.

### ▣ Bevestigingspunten voor sjorbanden \*

Pak onder het rijden geen voorwerpen uit de bagageruimte. Losliggende voorwerpen kunnen letsel veroorzaken wanneer u hard moet remmen.



## ■ Bagageruimteafdekking\*

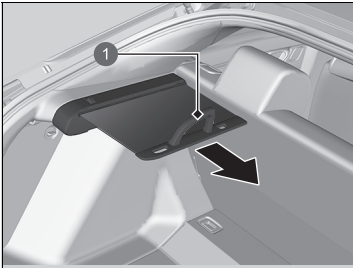

1 Hendel

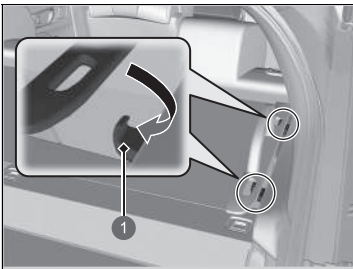

1 Haken

De bagageruimteafdekking kan worden gebruikt om de bagageruimte af te dekken.

### ■ Naar buiten trekken

Trek de hendel van de afdekking recht naar buiten en hang beide uiteinden aan de haken.

Bij het opbergen verwijdert u deze van de haak en plaats u hem voorzichtig terug.

## ▣ Bagageruimteafdekking\*

Pak onder het rijden geen bagage uit de bagageruimte. Dit kan letsel veroorzaken wanneer u hard moet remmen.

Stapel objecten in de bagageruimte niet hoger dan de bovenzijde van de zitting. Deze zouden uw zicht kunnen belemmeren en in het voertuig kunnen worden rondgeslingerd bij een plotse stop.

Om schade aan de bagageruimteafdekking te voorkomen:

- Plaats geen items op de bagageruimteafdekking.
- Plaats geen gewicht op de bagageruimteafdekking.

\* Niet beschikbaar op alle modellen

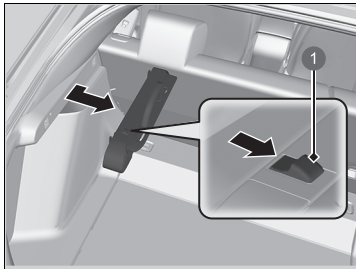

1 Hendel

■ **Verwijderen:**

Schuif de hendel op de kast van de bagageruimteafdekking en verwijder deze terwijl u hem naar u toe trekt.

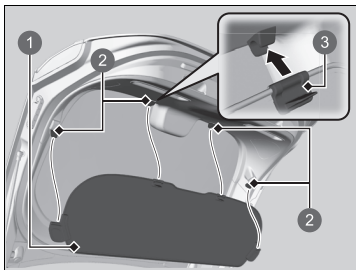

- 1 Verlengstuk
- 2 Klemmen
- 3 Lip

■ **Verlengstuk bagageruimteafdekking**

Het verlengstuk is met vier klemmen aan de achterkant van de achterklep bevestigd. Hierdoor wordt het afgedekte oppervlak vergroot wanneer de achterklep wordt gesloten. Om het verlengstuk te verwijderen, koppelt u het los van de achterklep. Wanneer u het verlengstuk weer monteert, moet u erop letten dat de lippen aan de binnenzijde zitten.

## Overige comfortvoorzieningen in interieur

### ■ Accessoiresvoeding

De accessoiresvoedingen kunnen worden gebruikt wanneer de voedingsmodus in de stand ACCESSOIRE of AAN staat.

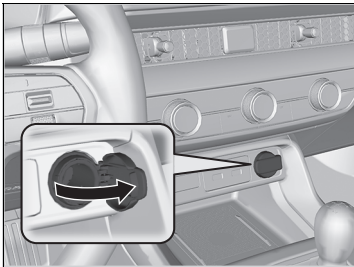

### ■ Consolepaneel

Open de klep om de voeding te gebruiken.

### ☒ Accessoiresvoeding

Steek geen voertuiganstekerelement in de voeding. Dit kan tot oververhitting van de accessoiresvoeding leiden.

De accessoiresvoeding kan 12 V gelijkstroom leveren voor de stroomvoorziening van accessoires die 180 watt (15 ampère) of minder aan stroom verbruiken.

Om ontladen van de accu te voorkomen mag de accessoiresvoeding alleen worden gebruikt bij een draaiende motor.

Wanneer de accessoiresvoeding niet in gebruik is, sluit u het klepje om te voorkomen dat er kleine vreemde voorwerpen in de accessoiresvoeding terechtkomen.

## ■ Draadloze oplader

Voor gebruik van de draadloze oplader moet de voedingsmodus ACCESSOIRE of AAN zijn. Laad een apparaat dat geschikt is voor Qi draadloos opladen als volgt op via het gedeelte dat is aangegeven met de markering :

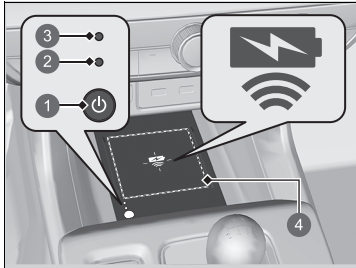

- 1 Knop  (Aan/uit)
- 2 Groen controlelampje
- 3 Amber controlelampje
- 4 Laadgebied

1. Druk de knop  (Aan/uit) in om het systeem in en uit te schakelen.
  - Wanneer het systeem wordt ingeschakeld, gaat het groene controlelampje branden.
2. Plaats het apparaat dat u wilt opladen op het laadstation.
  - Het systeem begint het apparaat automatisch op te laden en het amber controlelampje gaat branden.
  - Verzekert u ervan dat het apparaat compatibel is met het systeem, en dat de oplaadbare zijde in het midden van het laadgebied is geplaatst.
3. Wanneer het opladen is voltooid, gaat het groene controlelampje branden.
  - Afhankelijk van het apparaat blijft het amber controlelampje branden.

## ►► Draadloze oplader

### LET OP

**Metalen voorwerpen tussen het laadblok en het te laden apparaat worden heet en kunnen brandwonden veroorzaken.**

- Verwijder altijd vreemde voorwerpen van het laadblok voordat u het apparaat gaat opladen.
- Zorg dat het oppervlak stofvrij is en geen vuil bevat voordat u gaat opladen.
- Mors geen vloeistoffen (water, dranken, enz.) op de oplader en het apparaat.
- Gebruik geen olie, vet, alcohol, benzine of verdunner om het oplaadblok te reinigen.
- Dek het systeem niet af met doeken, kleding of andere voorwerpen tijdens het opladen enz.
- Vermijd het gebruik van spuitbussen die in contact kunnen komen met het oppervlak van het laadblok.

Dit systeem verbruikt veel stroom. Gebruik het systeem niet gedurende een langere periode wanneer de motor niet draait. De accu kan dan worden ontladen en de motor kan moeilijk worden gestart.

Raadpleeg de gebruikershandleiding van het compatibele apparaat dat u wilt opladen wanneer u de draadloze oplader gebruikt.

■ **Wanneer het apparaat niet begint op te laden**

Pas een van de oplossingen in de volgende tabel toe.

Controlelampje		Oorzaak	Oplossing
Groen en amber	Knippert gelijktijdig	Er is een obstakel tussen het laadgebied en het apparaat.	Verwijder het obstakel.
		Het apparaat bevindt zich niet binnen het laadgebied.	Pak het apparaat op en plaats het opnieuw in het midden van het laadgebied met de aanduiding  .
		De temperatuur van het laadgebied van de draadloze oplader neemt toe.	Stop het opladen van het apparaat tijdelijk. Wacht tot de temperatuur is gedaald en probeer het apparaat opnieuw op te laden.
Amber	Knipperend	De draadloze oplader is defect.	Neem contact op met een dealer voor reparatie.

► Draadloze oplader

De draadloze oplader ondersteunt maximaal 15 W, maar de oplaadsnelheid is afhankelijk van het apparaat en andere omstandigheden.

**ATTENTIE**

Plaats geen magnetische opnamemedia of precisie-apparaten binnen het laadgebied tijdens het opladen. De gegevens op uw kaarten zoals creditcards kunnen verloren gaan vanwege het magnetische effect. Ook precisie-apparaten zoals horloges kunnen worden beïnvloed.

De merken "Qi" en  zijn gedeponeerde handelsmerken in eigendom van Wireless Power Consortium (WPC).

In de volgende gevallen kan het opladen worden beëindigd of niet worden gestart:

- Het apparaat is al volledig opgeladen.
- De temperatuur van het apparaat is extreem hoog tijdens het opladen.
- U bevindt zich op een plaats waar sterke elektromagnetische golven of geluiden worden uitgezonden, bijvoorbeeld tv-zenders, elektriciteitscentrales of tankstations.
- Het apparaat heeft een afdekking, behuizing of accessoires die niet geschikt zijn voor draadloos opladen.

Een apparaat kan mogelijk niet worden opgeladen als de grootte of de vorm van het apparaat niet geschikt is voor gebruik met het laadgebied.

Niet alle apparaten zijn compatibel met dit systeem.

Tijdens het opladen is het normaal dat het laadgebied en het apparaat warm worden.

### » Draadloze oplader

Het laden kan kort worden onderbroken wanneer:

- Alle portieren en de achterklep zijn gesloten  
- om problemen met de juiste werking van het sleutellose toegangssysteem te voorkomen.
- De positie van het apparaat wordt gewijzigd.

Laad niet meer dan één apparaat tegelijk op binnen een laadgebied.

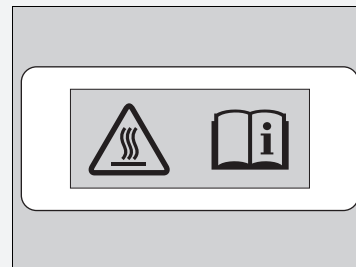

Risico van verbranding:

Metalen voorwerpen geplaatst tussen het laadblok en het apparaat kunnen heet worden.

Als het apparaat te heet wordt en de beveiligingsfunctie van de batterij wordt geactiveerd, wordt het apparaat mogelijk extreem langzaam of niet meer opgeladen.

De temperatuur waarbij de beveiligingsfunctie van de batterij wordt geactiveerd, is afhankelijk van het apparaat.

## De automatische verwarming gebruiken

Het automatische verwarmingssysteem regelt de binnentemperatuur die u selecteert. Het systeem selecteert tevens de juiste mix verwarmde of buitenlucht, waardoor de binnentemperatuur naar wens wordt verhoogd of verlaagd.

Gebruik het systeem bij een draaiende motor.

1. Druk op de knop **AUTO**.
2. Stel de binnentemperatuur af met behulp van de draaiknop temperatuurregeling.
3. Druk op de knop **ON/OFF** (AAN/UIT) om te annuleren.

Modellen met het stuur links

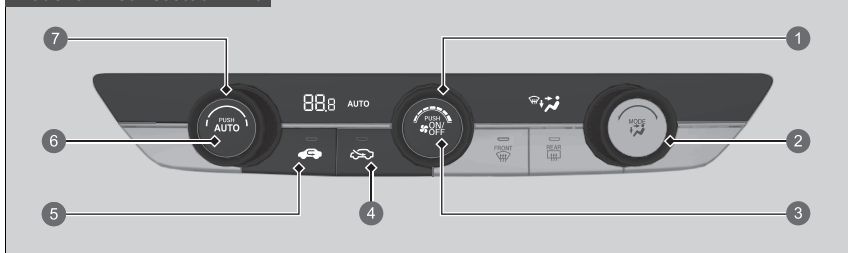

- 1 Ventilatieregelpknop
- 2 MODE-draaiknop
  - Ventilatieopeningen in het dashboard
  - Ventilatieopeningen in het dashboard en vloerventilatieopeningen
  - Vloerventilatieopeningen
  - Vloerventilatieopeningen en ventilatieopeningen ontwaseming voorruit
- 3 Knop **ON/OFF**
- 4 Knop Frisse lucht
- 5 Knop Recirculatie
- 6 Knop **AUTO**
- 7 Draaiknop temperatuurregeling

### De automatische verwarming gebruiken

Wanneer op een toets wordt gedrukt tijdens gebruik van het verwarmingssysteem in de stand **AUTO**, dan heeft de functie van de ingedrukte toets prioriteit.

Het controlelampje **AUTO** gaat uit, maar functies die niet zijn gekoppeld aan de ingedrukte toets worden automatisch geregeld.

Tijdens stilstand met het stop-/startstelsel wordt het verwarmingssysteem opgeschort en blijft enkel de aanjager actief.

Als u niet wilt dat het verwarmingssysteem wordt opgeschort, drukt u op de **OFF**-knop van de stop-/startfunctie om de stop-/startfunctie uit te schakelen.

Om te voorkomen dat koude lucht van buiten het interieur in wordt geblazen, kan het zijn dat de ventilator niet onmiddellijk wordt geactiveerd nadat de knop **AUTO** is ingedrukt.

Wanneer de temperatuur wordt ingesteld op de onder- of bovengrens, wordt **Lo** of **Hi** weergegeven.

Druk op de knop **ON/OFF** om het verwarmingssysteem in en uit te schakelen. Bij inschakeling gaat het systeem terug naar uw laatste keuze.

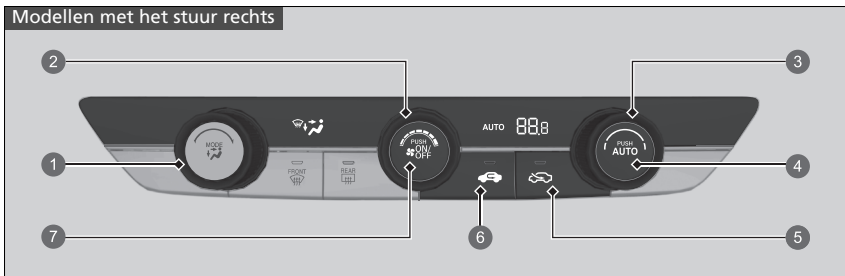

\* Niet beschikbaar op alle modellen





- |   |  |
|---|--|
| <b>1</b> MODE-draaiknop   | <b>2</b> Ventilatieregelknop           |
| <ul style="list-style-type: none"><li>•  Ventilatieopeningen in het dashboard</li><li>•  Ventilatieopeningen in het dashboard en vloerventilatieopeningen</li><li>•  Vloerventilatieopeningen</li><li>•  Vloerventilatieopeningen en ventilatieopeningen ontwaseming voorruit</li></ul> | <b>3</b> Draaiknop temperatuurregeling |
|   | <b>4</b> Knop <b>AUTO</b>              |
|   | <b>5</b> Knop Frisse lucht             |
|   | <b>6</b> Knop Recirculatie             |
|   | <b>7</b> Knop <b>ON/OFF</b>            |



### ■ Schakelen tussen de recirculatie-/frisse-luchtmodus

Druk op de knop  (Recirculatie) of  (Frisse lucht) om een andere modus te selecteren, afhankelijk van de omgevingsomstandigheden.

 Recirculatiemodus (controlelampje aan): recirculeert de lucht in het voertuig door het systeem.

 Frisse-luchtmodus (controlelampje aan): behoudt de buitenventilatie. Houd het systeem in de frisse-luchtmodus in normale omstandigheden.

## ■ Voорruit en ruiten ontdoeien

### Type met stuur links

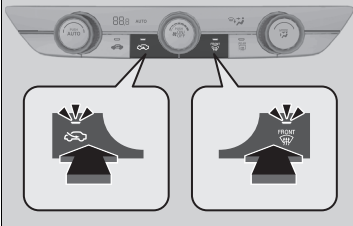

Druk op de knop  (Voорruitontwaseming) om het systeem automatisch naar de frisse-luchtmodus te laten schakelen.

Druk opnieuw op de knop  om het systeem uit te schakelen. Het airconditioningsysteem gaat terug naar de vorige instellingen.

### Type met stuur rechts

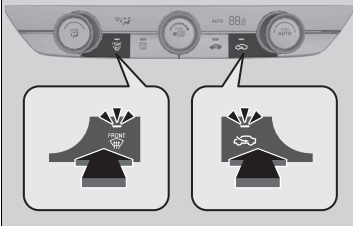

## ▣ Voорruit en ruiten ontdoeien

**Zorg voor uw eigen veiligheid dat u een goed zicht via alle ruiten hebt voordat u gaat rijden.**

Stel de temperatuur niet in in de buurt van de boven- of ondergrens.



Wanneer koude lucht in aanraking komt met de voорruit, kan de buitenkant van de voорruit beslaan.

Herstart de motor als volgt om tijdens de automatische uitschakeling van de motor te ontwasemen.

1. Zorg dat de schakelhendel in de stand **N** staat.
2. Trap het koppelpedaal volledig in.
3. Druk op de knop .

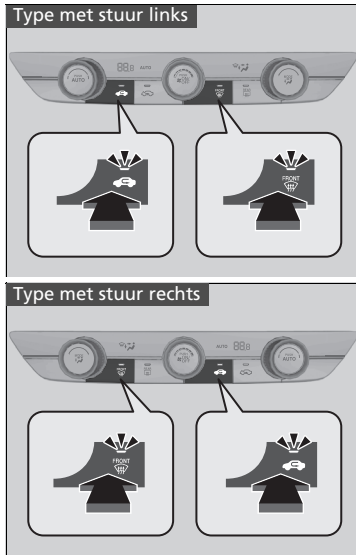
## ■ De ruiten snel ontdooien



1. Druk op de knop 
2. Druk op de knop 

## ▣ De ruiten snel ontdooien

Schakel na het ontdooien van de ruiten over op de frisse-luchtmodus. Wanneer het systeem in de recirculatiemodus blijft staan, dan kunnen de ruiten beslaan door vocht. Dit beperkt het zicht.

## Sensoren voor automatische verwarming

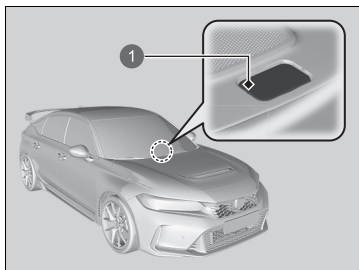

Het automatische verwarmingssysteem is uitgerust met sensoren. Bedek de sensoren niet en mors er geen vloeistof overheen.

1 Sensor

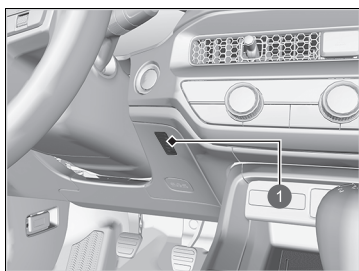

1 Sensor

## Automatische klimaatregeling gebruiken

Het automatische klimaatregelsysteem regelt de binnentemperatuur die u selecteert. Het systeem selecteert tevens de juiste mix verwarmde of gekoelde lucht, waardoor de binnentemperatuur zo snel mogelijk naar wens wordt verhoogd of verlaagd.

Gebruik het systeem bij een draaiende motor.

1. Druk op de knop **AUTO**.
2. Stel de binnentemperatuur af met behulp van de draaiknop voor de temperatuurregeling aan de bestuurders- of passagierszijde.
3. Druk op de knop **ON/OFF** (AAN/UIT) om te annuleren.

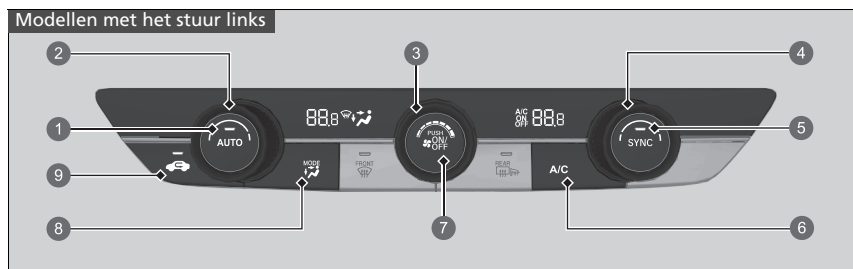

- 1 Knop **AUTO**
- 2 Draaiknop temperatuurregeling aan bestuurderszijde
- 3 Ventilatieregelknop
- 4 Draaiknop temperatuurregeling aan passagierszijde
- 5 Knop **SYNC**
- 6 Knop **A/C** (Airconditioning)
- 7 Knop **ON/OFF**
- 8 Knop modusbediening
  - Ventilatieopeningen in het dashboard
  - Ventilatieopeningen in het dashboard en vloerventilatieopeningen
  - Vloerventilatieopeningen
  - Vloerventilatieopeningen en ventilatieopeningen ontwaseming voorruit
- 9 Knop Recirculatie

\* Niet beschikbaar op alle modellen

### Automatische klimaatregeling gebruiken

Wanneer op een toets wordt gedrukt tijdens gebruik van het klimaatregelsysteem in de automatische stand, dan heeft de functie van de ingedrukte toets prioriteit.

Het controlelampje van de auto-knop gaat uit, maar functies die niet zijn gekoppeld aan de toets die is ingedrukt, worden automatisch geregeld.

Tijdens stilstand met het stop-/startstelsel wordt de airconditioning opgeschort en blijft enkel de aanjager actief. Als u niet wilt dat de airconditioning wordt opgeschort, drukt u op de knop **OFF** van de stop-/startfunctie om de stop-/startfunctie uit te schakelen.

Om te voorkomen dat koude lucht van buiten het interieur in wordt geblazen, kan het zijn dat de ventilator niet onmiddellijk wordt geactiveerd nadat de knop **AUTO** is ingedrukt.

Indien het binnen heel warm is, kunt u het sneller laten afkoelen door de ruiten gedeeltelijk te openen, het systeem op Auto te zetten en een lage temperatuur in te stellen. Verander van frisse-luchtmodus naar recirculatiemodus tot de temperatuur gedaald is.

Wanneer de temperatuur wordt ingesteld op de onder- of bovengrens, wordt **Lo** of **Hi** weergegeven.

Druk op de knop **ON/OFF** om het klimaatregelsysteem in en uit te schakelen. Bij inschakeling gaat het systeem terug naar uw laatste keuze.

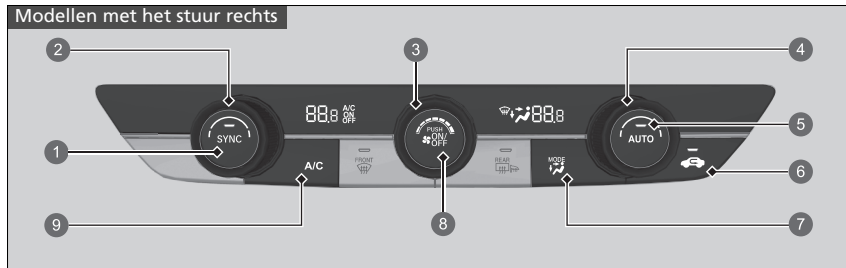

- 1 Knop **SYNC**
- 2 Draaiknop temperatuurregeling aan passagierszijde
- 3 Ventilatieregelpomp
- 4 Draaiknop temperatuurregeling aan bestuurderszijde
- 5 Knop **AUTO**
- 6 Knop Recirculatie
- 7 Knop modusbediening
  - Ventilatieopeningen in het dashboard
  - Ventilatieopeningen in het dashboard en vloerventilatieopeningen
  - Vloerventilatieopeningen
  - Vloerventilatieopeningen en ventilatieopeningen ontwaseming voorruit
- 8 Knop **ON/OFF**
- 9 Knop **A/C** (Airconditioning)

### ■ Schakelen tussen de recirculatie-/frisse-luchtmodus

Druk op de knop  (Recirculatie) en wijzig de modus afhankelijk van de omgevingsomstandigheden.

Recirculatiemodus (controlelampje aan): recirculeert de lucht in het voertuig door het systeem.

Frisse-luchtmodus (controlelampje uit): behoudt de buitenventilatie. Houd het systeem in de frisse-luchtmodus in normale omstandigheden.

## ■ Voorruit en ruiten ontdoeien



Druk op de knop  (Voorruitontwaseming) om het airconditioningsysteem in te schakelen en het systeem automatisch naar de frisse-luchtmodus te schakelen.

Druk opnieuw op de knop  om het systeem uit te schakelen. Het airconditioningsysteem gaat terug naar de vorige instellingen.



## ►► Voorruit en ruiten ontdoeien

**Zorg voor uw eigen veiligheid dat u een goed zicht via alle ruiten hebt voordat u gaat rijden.**

Stel de temperatuur niet in in de buurt van de boven- of ondergrens.

Wanneer koude lucht in aanraking komt met de voorruit, kan de buitenkant van de voorruit beslaan.

Herstart de motor als volgt om tijdens de automatische uitschakeling van de motor te ontwasemen.

1. Zorg dat de schakelhendel in de stand **N** staat.
2. Trap het koppelpedaal volledig in.
3. Druk op de knop .



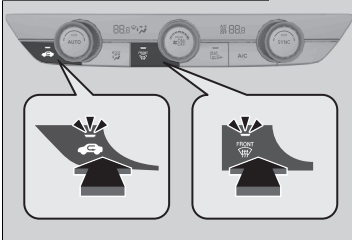

## ■ De ruiten snel ontdooien

### Modellen met het stuur links

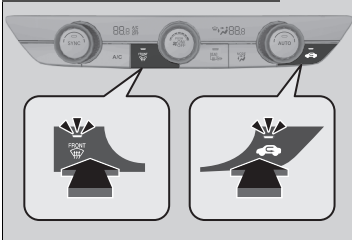

### Modellen met het stuur rechts



1. Druk op de knop 
2. Druk op de knop 

### » De ruiten snel ontdooien

Schakel na het ontdooien van de ruiten over op de frisse-luchtmodus. Wanneer het systeem in de recirculatiemodus blijft staan, dan kunnen de ruiten beslaan door vocht. Dit beperkt het zicht.

## ■ Synchronisatiemodus

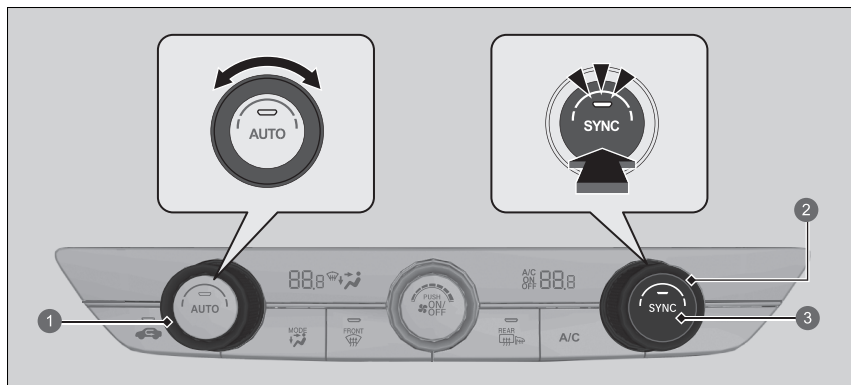

- 1 Draaiknop temperatuurregeling aan bestuurderszijde
- 2 Draaiknop temperatuurregeling aan passagierszijde
- 3 Knop **SYNC**

In de synchronisatiemodus kan de temperatuur synchroon worden ingesteld voor de bestuurders- en passagierszijde.

1. Druk op de knop **SYNC**.
  - Het systeem schakelt over naar de synchronisatiemodus.
2. Stel de temperatuur af met de draaiknop voor de temperatuurregeling aan de bestuurderszijde.

Druk op de knop **SYNC** of wijzig de temperatuurinstelling aan de passagierszijde om naar de tweevoudige modus terug te gaan.

## ► Synchronisatiemodus

Wanneer u op de knop **FRONT** drukt, gaat het systeem over naar de synchronisatiemodus.

Wanneer het systeem in tweevoudige modus is ingesteld, kunnen de temperatuur aan bestuurderszijde en de temperatuur aan passagierszijde afzonderlijk worden ingesteld.

## Sensoren automatische klimaatregeling

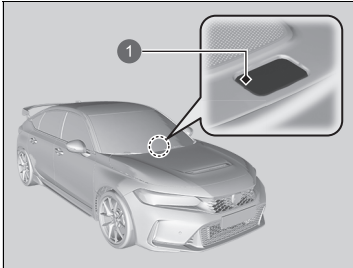

Het automatische klimaatregelsysteem is uitgerust met sensoren. Bedek de sensoren niet en mors er geen vloeistof overheen.

1 Sensor

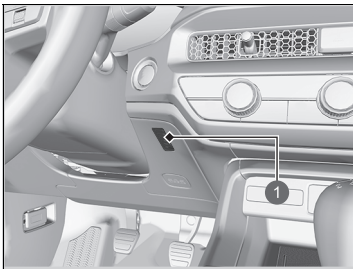

1 Sensor



# Funcities

In dit hoofdstuk wordt het bedienen van technologiefuncties beschreven.

<b>Audiosysteem</b> .....	240
<b>Display Audio</b> .....	242
<b>Audio-foutmeldingen</b> .....	330
<b>Algemene informatie over het audiosysteem</b> .....	331
<b>Honda LogR</b> .....	341
<b>Noodoproep (eCall)</b> .....	367
<b>Aanbeveling tanken*</b> .....	372

## Over uw audiosysteem

Het audiosysteem bevat een FM/AM-radio en Digital Audio Broadcasting (DAB). Dit systeem kan tevens afspelen vanaf USB-flashdrives en iPod-, iPhone-, *Bluetooth*®-apparaten en smartphones.

U kunt het audiosysteem bedienen met de knoppen en regelaars op het paneel, de bedieningselementen op het stuurwiel of de pictogrammen op de interface van het touchscreen\*.

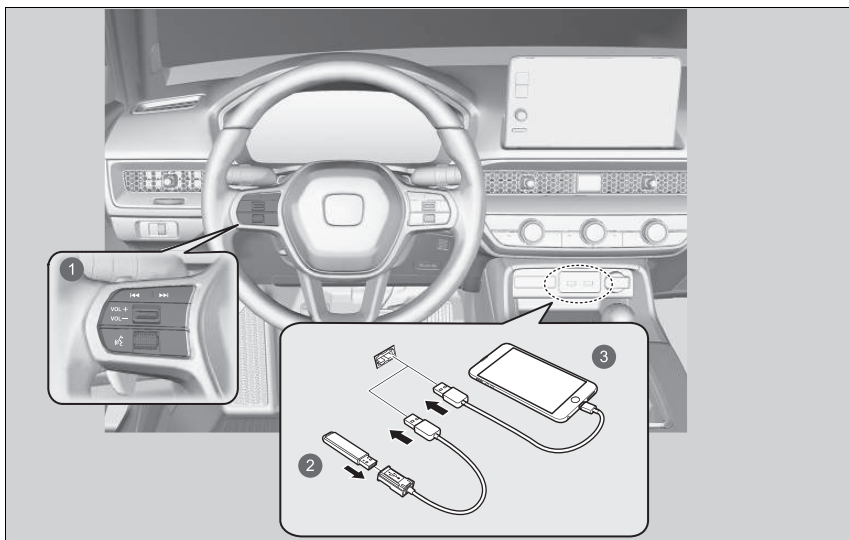

- 1 Afstandsbediening
- 2 USB-flashdrive
- 3 iPod

## Diefstalpreventie audiosysteem

---

Het audiosysteem wordt uitgeschakeld wanneer dit wordt ontkoppeld van de voedingsbron (bijvoorbeeld ontkoppelen van de accu of lege accu). Onder bepaalde omstandigheden wordt door het systeem mogelijk een invoerscherm voor de beveiligingscode weergegeven. Als dit gebeurt, dient u het audiosysteem opnieuw te activeren.

### ■ Audiosysteem opnieuw activeren

1. Stel de voedingsmodus in op AAN.
2. Schakel het audiosysteem in.
3. Houd de knop **VOL** /  **AUDIO** (Volume/Aan-uit) meer dan twee seconden ingedrukt.
  - ▶ Het audiosysteem wordt opnieuw geactiveerd wanneer de audio-regeleenheid verbinding maakt met de regeleenheid van het voertuig. Als de audio-eenheid door de regeleenheid niet wordt herkend, moet u naar een dealer gaan en de audio-eenheid laten controleren.

## Opstarten

De Display Audio start automatisch zodra u de voedingsmodus op ACCESSOIRE of AAN zet. Bij het opstarten wordt het volgende scherm over het uploaden van gegevens weergegeven.

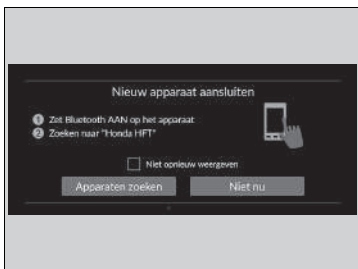

Selecteer **Start**.

- ▶ Als u **Start** niet selecteert, keert het systeem na een bepaalde tijd automatisch terug naar het beginscherm.
- ▶ Als er geen geregistreerd apparaat is, selecteert u **Start** en daarna wordt het koppelscherm van *Bluetooth®* weergegeven.

### ▶ Behalve modellen voor Turkije

Als u de instellingen voor het uploaden van gegevens wilt wijzigen, selecteert u **Instellingen** en vervolgens de AAN/UIT-instellingen op het scherm **Instelling Gegevens delen**.

### ■ Een mobiele telefoon koppelen (wanneer er geen telefoon aan het systeem gekoppeld is)

1. Zorg dat de telefoon in de modus zoeken of vindbaar staat.
2. Selecteer **Honda HFT** op uw telefoon.
  - ▶ Als u een telefoon via Display Audio wilt koppelen, selecteert u **Apparaten zoeken** en selecteert u vervolgens uw telefoon wanneer deze in de lijst verschijnt.
  - ▶ Dit scherm wordt niet weergegeven als u het selectievakje **Niet opnieuw weergeven** selecteert.

## Opstarten

### Behalve modellen voor Turkije

#### Instelling Gegevens delen

**AAN:** Datacommunicatie beschikbaar.

**UIT:** Datacommunicatie niet beschikbaar.



# Basisbediening

## ■ Werking audiosysteem

Voor gebruik van de audiosysteemfunctie moet de voedingsmodus zijn ingesteld op ACCESSOIRE of AAN.



- |   |   |
|---|---|
| <ul style="list-style-type: none"> <li>1  <b>Alle apps</b></li> <li>2 Statuspictogrammen</li> <li>3 Appsnelkoppelingpictogrammen</li> <li>4 Pijl</li> <li>5 Pictogram  <b>Displaymodus</b></li> </ul> | <ul style="list-style-type: none"> <li>6 Pictogrammen schakelaar moduswijziging</li> <li>7 Knoppen  /  (Zoeken/Overslaan)</li> <li>8 Knop <b>VOL</b> /  <b>AUDIO</b> (Volume/Aan-uit)</li> <li>9 Knop  (Terug)</li> <li>10 Knop  (Beginscherm)</li> </ul> |
|---|---|

## ▣ Werking audiosysteem

Dit scherm wordt weergegeven voor modellen met stuur links. Voor modellen met stuur rechts bevinden deze elementen zich aan de symmetrisch tegenovergestelde zijde van het model met stuur links.

### Werking met contact uit





Nadat u de voedingsmodus in de stand VOERTUIG UIT (STUURSLOT) hebt gezet, kunt u het audiosysteem tot 30 minuten per rijcyclus gebruiken. Of u het audiosysteem kunt blijven gebruiken, hangt echter af van de toestand van de accu. Als u deze functie herhaaldelijk gebruikt, kan de accu leegraken.

 **Alle apps:** Toont alle apps.



**Statuspictogrammen:** Toont de controlelampjes van de informatie voor het voertuig, verbonden telefoons, enz. in het kopgebied.

**Appsnelkoppelingspictogrammen:** Toont de snelkoppelingspictogrammen van apps.

**Pijl:** Toont de volgende pagina's op het audio-/informatiescherm.

Pictogram  **Displaymodus:** Wijzigt de helderheid van het audio-/informatiescherm. Druk eenmaal op  en selecteer  of  om af te stellen.

**Pictogrammen schakelaar moduswijziging:** Toont pictogrammen om de modus rechtstreeks te wijzigen.

Knoppen  /  (Zoeken/Overslaan): Druk hierop om een andere zender, een ander nummer of een ander bestand te kiezen.

**Knop VOL/  AUDIO (Volume/Aan-uit):** Schakelt het audiosysteem in en uit en past het volume aan.

**Knop  (Terug):** Druk hierop om terug te gaan naar het vorige scherm.

**Knop  (Beginscherm):** Druk hierop om naar het beginscherm te gaan.

## USB-poorten

Op het voorpaneel

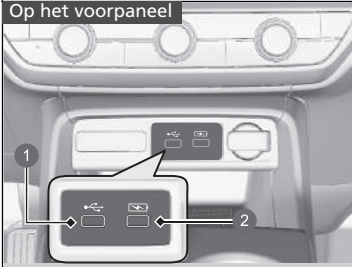

- 1 Voor het afspelen van audiobestanden en aansluiten van compatibele telefoons
- 2 Alleen voor het opladen van apparaten

### ■ Op het voorpaneel (🔌)

Met de USB-poort (2,5 A) kunt u apparaten opladen, audiobestanden afspelen en compatibele telefoons verbinden met Apple CarPlay of Android Auto.

- ▶ Om eventuele problemen te voorkomen, dient u een Apple MFI-gecertificeerde Lightning-stekker voor Apple CarPlay te gebruiken. Voor Android Auto moeten de USB-kabels gecertificeerd zijn door USB-IF om te voldoen aan de USB 2.0-norm.

### ■ Op het voorpaneel (🔌)

De USB-poort (2,5 A) is alleen voor het opladen van apparaten.

- ▶ U kunt geen muziek afspelen, zelfs niet als u een muziekspeler hebt aangesloten.

## 🔌 USB-poorten

- Laat een iPod of USB-flashdrive niet in het voertuig achter. Deze kan beschadigd raken door direct zonlicht en hoge temperaturen.
- Wij raden u aan een USB-kabel te gebruiken als u een USB-flashdrive op de USB-poort aansluit.
- Sluit de iPod of USB-flashdrive niet aan via een hub.
- Gebruik geen apparaat zoals een kaartlezer of externe harde schijf, want dit apparaat of uw bestanden zouden dan beschadigd kunnen raken.
- We adviseren u een back-up te maken van uw gegevens voordat u het apparaat in het voertuig gebruikt.
- De getoonde meldingen kunnen verschillen afhankelijk van het model van het apparaat en de softwareversie.

## USB-laadstroom

De USB-poort kan maximaal 2,5 A stroom leveren. De poort levert uitsluitend 2,5 A wanneer dit wordt gevraagd door het apparaat.

Raadpleeg de gebruikershandleiding van het op te laden apparaat voor informatie over het ampèrage.

Onder bepaalde omstandigheden kan een apparaat dat is aangesloten op de poort ruis veroorzaken bij de radiozender waarnaar u luistert.

## ■ Afstandsbediening van het audiosysteem

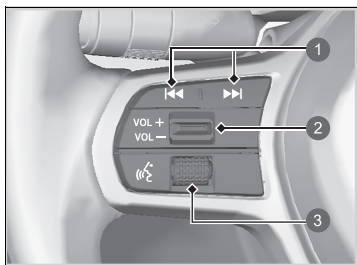

Hiermee kunt u het audiosysteem tijdens het rijden bedienen. De informatie wordt weergegeven op de interface voor bestuurdersinformatie.

- 1 Knoppen  /  (Zoeken/Overslaan)
- 2 Schakelaar **VOL+**/**VOL-** (Volume)
- 3 Selectiewieltje links

### Schakelaar **VOL+**/**VOL-** (Volume)

**Druk op omhoog:** Om het volume te verhogen.

**Druk op omlaag:** Om het volume te verlagen.

### Selectiewieltje links

- Om de audiomodus te selecteren

Draai het selectiewieltje omhoog of omlaag om **Audio** te selecteren op de interface voor bestuurdersinformatie en druk vervolgens op het linker selectiewieltje.

## ▣ Afstandsbediening van het audiosysteem

Sommige modi worden alleen weergegeven als er een bepaald apparaat of medium wordt gebruikt.

Afhankelijk van het *Bluetooth*®-apparaat dat u aansluit, zijn sommige functies mogelijk niet beschikbaar.

**Draai het wielje omhoog of omlaag:**

Draai het wielje omhoog of omlaag om door de audiomodi te bladeren en druk op het linker selectiewieltje:

Terug/Telefoon/FM/DAB/AM/USB/Bluetooth/Apps/Aangepast display

- ▶ Afhankelijk van het verbonden apparaat kunnen de weergegeven modi worden gewijzigd.

**Knoppen  /  (Zoeken/Overslaan)**

- Bij het luisteren naar de radio
  - Druk op **: Om de volgende voorkeurradiozender te selecteren.
  - Druk op **: Om de vorige voorkeurradiozender te selecteren.
  - Houd  ingedrukt**: Om de volgende krachtige zender te selecteren.
  - Houd  ingedrukt**: Om de vorige krachtige zender te selecteren.
- Bij het beluisteren van een iPod, USB-flashdrive, *Bluetooth*®-audio of Smartphone-verbinding
  - ▶ Afhankelijk van het aangesloten apparaat, kan de werking worden gewijzigd.
  - Druk op **: Om naar het volgende nummer te gaan.
  - Druk op **: Om naar het vorige nummer te gaan.
- Bij het beluisteren van een USB-flashdrive
  - Houd  ingedrukt**: Om naar de volgende map te gaan.
  - Houd  ingedrukt**: Om naar de vorige map te gaan.
- Bij het beluisteren van een iPod:
  - Houd  ingedrukt**: Om naar het volgende nummer te gaan.
  - Houd  ingedrukt**: Om naar het vorige nummer te gaan.

## Gebruikershandleiding in het voertuig\*

U kunt de inhoud van de gebruikershandleiding bekijken op de Display Audio.

### ■ De gebruikershandleiding openen

1. Selecteer  **Alle apps**.
2. Selecteer **Gebruikershandleiding**.

### ■ De gebruikershandleiding installeren/bijwerken

Wanneer u de gebruikershandleiding kunt installeren of bijwerken, wordt de melding automatisch verzonden.

Bijwerken:

1. Tik op de melding.
  - Het versiescherm wordt weergegeven.
2. Selecteer de items die u wilt updaten.
3. Tik op **Update**.

Als u de selectie van een item op het versiescherm opheft, ontvangt u hierover geen meldingen.

### » Gebruikershandleiding in het voertuig\*

Deze functie bestrijkt niet alle talen die beschikbaar zijn voor de Display Audio.

Als u de taal van de Display Audio wijzigt, wordt ook de taal van de gebruikershandleiding gewijzigd. Als de gebruikershandleiding niet beschikbaar is of niet in die taal is geïnstalleerd, wordt de gebruikershandleiding standaard ingesteld op Engels.

### » De gebruikershandleiding installeren/bijwerken

De weergegeven inhoud kan verschillen, afhankelijk van de versie van de gebruikershandleiding.

Als de gebruikershandleiding nog niet is geïnstalleerd, kunt u deze installeren via Wi-Fi.

- » **Verbinding maken met een Wi-Fi-hotspot**  
BLZ. 288

Voor talen behalve Engels, Duits, Frans, Italiaans en Spaans

Als u de gebruikershandleiding in een nieuwe taal installeert, wordt de gebruikershandleiding die u eerder hebt gedownload, verwijderd.

## Werking spraakbediening

Uw voertuig beschikt over een spraakbedieningssysteem dat handsfree bediend kan worden.



Het spraakbedieningssysteem maakt gebruik van de knop  (Spreeken) op het stuurwiel en een microfoon bij de kaartleeslampjes op het plafond.

### ■ Spraakherkenning

Om een optimale spraakherkenning te bereiken bij gebruik van het spraakbedieningssysteem:

- Zorg ervoor dat het juiste scherm weergegeven is voor de spraakopdracht die u gebruikt. Het systeem herkent alleen bepaalde opdrachten. Beschikbare spraakbedieningsopdrachten.
  - ▣ **Schermspraakactivering** BLZ. 250
- Sluit de vensters.
- Regel de dashboard- en zijventilatie zodanig dat de lucht niet in de microfoon aan het plafond blaast.
- Spreek met een heldere, natuurlijke stem zonder pauze tussen de woorden.
- Verminder het achtergrondgeluid zo veel mogelijk. Het systeem begrijpt uw opdracht mogelijk verkeerd als er meer dan één persoon tegelijk spreekt.

### ▣ Werking spraakbediening

Zodra u op de knop  drukt, vraagt een behulpzame stem wat u wilt doen. Druk nogmaals op de knop  en laat deze los om deze melding over te slaan en een opdracht te geven.

De talen die het spraakbedieningssysteem herkent zijn Engels, Duits, Frans, Spaans en Italiaans.

## ■ Scherm Spraakactivering

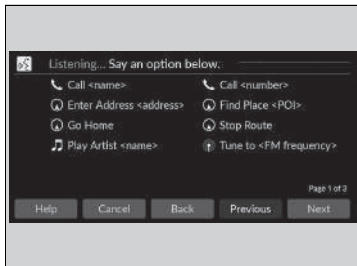

Wanneer op de knop  (Spreken) wordt gedrukt, worden de beschikbare spraakopdrachten weergegeven op het scherm.

Voor een volledige lijst van opdrachten, zegt u "Help" na de pieptoon.

Afhankelijk van de geselecteerde modus zijn de weergegeven opdrachten verschillend op het spraakactiveringsscherm. De herkende opdrachten zijn hetzelfde, ongeacht welk scherm is geselecteerd.

Normaal-modus: Er wordt een lijst met voorbeeldopdrachten weergegeven om snel de gewenste functie te voltooien.

Assistentie-modus: Er wordt een lijst met basisopdrachten weergegeven die u stap voor stap door het spraakmenu begeleiden.

U kunt de modus op het scherm **Algemene instellingen** wijzigen.

 **Spraakbediening** BLZ. 303

Het systeem herkent alleen de opdrachten op de volgende pagina's, bij bepaalde schermen.

Vrije vorm-spraakopdrachten worden niet herkend.

## ■ Algemene opdrachten

Wanneer het spraakactiveringsscherm wordt weergegeven, wordt het bovenste scherm van elke functie weergegeven met behulp van de algemene opdrachten.

- *Music Search*
- *AM*
- *FM*
- *Navigation*
- *Phone*

## ■ Telefoonopdrachten

Dit kan alleen worden gebruikt wanneer de telefoon is aangesloten. Wanneer het systeem de telefoonopdracht herkent, verandert het scherm in het specifieke spraakherkenningsscherm voor de telefoon.

## ■ Telefoonopdrachten

- *Call <naam>*
- *Call <nummer>*

Het systeem herkent de naam van een contactpersoon in het telefoonboek van uw telefoon. Als de volledige naam is ingevuld in het veld met de voornaam, herkent het systeem de voornaam en achternaam als één naam van de contactpersoon.

Telefoonopdrachten zijn niet beschikbaar wanneer u Apple CarPlay gebruikt.

## ■ Audio-opdrachten

Wanneer het systeem de Audio-opdracht herkent, verandert het scherm in het specifieke spraakherkenningsscherm voor het audiosysteem.

## ■ FM-opdrachten

- *Tune to <FM-frequentie>*

## ■ AM-opdrachten

- *Tune to <AM-frequentie>*



**■ iPod-opdrachten**

- *List album <naam>*
- *List artist <naam>*
- *List genre <naam>*
- *List playlist <naam>*
- *Play <artiest> <album>*
- *Play*
- *Play album <naam>*
- *Play artist <naam>*
- *Play genre <naam>*
- *Play music <tekst:media\_combo>*
- *Play playlist <naam>*
- *Play song <naam>*

**■ USB-opdrachten**

- *List album <naam>*
- *List artist <naam>*
- *List playlist <naam>*
- *Play <artiest> <album>*
- *Play*
- *Play album <naam>*
- *Play artist <naam>*
- *Play music <tekst:media\_combo>*
- *Play playlist <naam>*
- *Play song <naam>*

**■ Navigatie-opdrachten \***

Het scherm schakelt over naar het navigatiescherm.

**▣ Raadpleeg de handleiding van het navigatiesysteem****■ Standaardopdrachten**

- *Voice Help*
- *Cancel*
- *Back*

Voice Help is spraakbegeleiding voor hulp op het huidige scherm.

**■ Lijstopdrachten**

- *Previous*
- *Next*
- *Yes*
- *No*

\* Niet beschikbaar op alle modellen

## Audio-/informatiescherm

Geeft de audiostatus en klok weer. Vanaf dit scherm kunt u naar verschillende instelopties gaan.



### ►► Audio-/informatiescherm

#### Bediening via het touchscreen

- Gebruik eenvoudige gebaren - waaronder aanraken, vegen en scrollen - om bepaalde audiofuncties te bedienen.
- Tijdens het rijden kunnen bepaalde items grijs worden weergegeven om het risico van afleiding te verminderen.
- U kunt deze items selecteren wanneer het voertuig stilstaat of met gebruikmaking van spraakopdrachten.
- Wanneer u handschoenen draagt, kan hierdoor de respons van het touchscreen worden beperkt of verhinderd.

U kunt de instellingen van de gevoeligheid van het touchscreen wijzigen.

►► **Instelbare functies** BLZ. 297

## ■ Snelkoppelingen apps

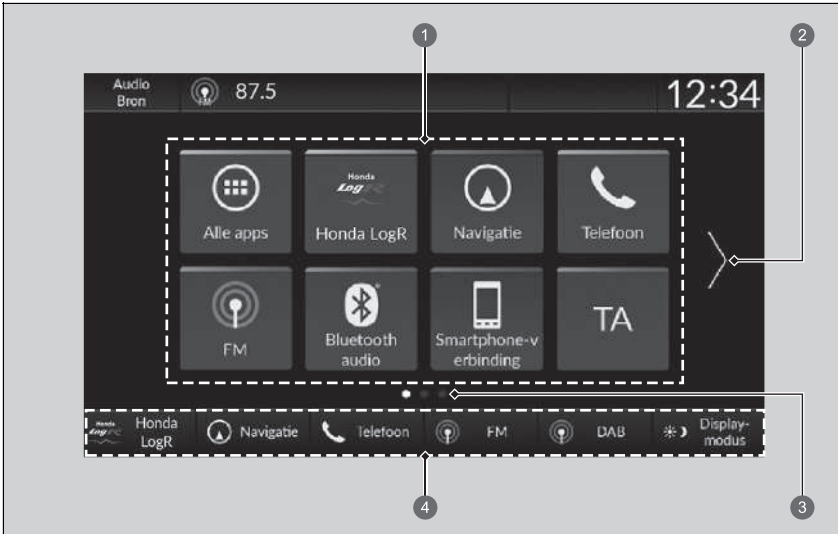

- ① Appsnelkoppelingpictogrammen
- ② Pijl
- ③ Pagina-indicator
- ④ Schakelaars voor moduswijziging

## ■ Naar het volgende scherm gaan

Door of te selecteren of het scherm naar links of rechts te vegen.

## »» Snelkoppelingen apps

Aan het beginscherm kunnen maximaal 6 pagina's worden toegevoegd.

Druk op de knop om vanuit elke pagina rechtstreeks terug te gaan naar de eerste pagina van het beginscherm.

## ■ App-pictogrammen toevoegen aan het beginscherm

App-pictogrammen kunnen worden toegevoegd aan het beginscherm.

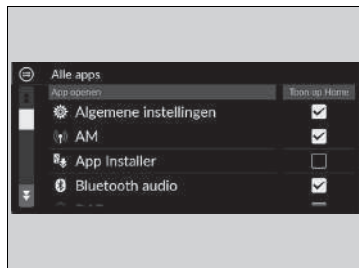

1. Druk op de knop .
2. Selecteer  **Alle apps**.
3. Schakel het selectievakje in bij de gewenste apps.

## » App-pictogrammen toevoegen aan het beginscherm

Vooraf geïnstalleerde toepassingen starten mogelijk niet normaal. Als dit het geval is, moet u het systeem opnieuw opstarten. Zet de voedingsmodus in de stand VOERTUIG UIT en zet de voedingsmodus vervolgens op AAN. Start daarna een app opnieuw op. Als u de apps nog steeds niet kunt starten, moet u het systeem resetten.

### » **Alle instellingen resetten naar de standaardinstellingen** BLZ. 311

Als u **Reset fabrieksinstell.** uitvoert, worden alle instellingen teruggezet naar de fabrieksinstellingen.

### » **Alle instellingen resetten naar de standaardinstellingen** BLZ. 311

Indien na **Reset fabrieksinstell.** deze apps nog steeds niet normaal starten, neem dan contact op met uw dealer.

## ■ Pictogrammen verplaatsen op het beginscherm

U kunt de locatie op het beginscherm wijzigen.



1. Druk op de knop .
2. Selecteer een pictogram en houd dit vast.
  - ▶ Het scherm schakelt over naar het aanpassingsscherm.
3. Versleep het pictogram en zet het op de gewenste plaats.
4. Selecteer **OK**.
  - ▶ Het scherm keert terug naar het beginscherm.

## ▶▶ Pictogrammen verplaatsen op het beginscherm

Selecteer **Tips** om tips weer te geven. Selecteer dit nogmaals om ze te verbergen.

## ■ Pictogrammen op het beginscherm verwijderen

Pictogrammen op het beginscherm kunt u verwijderen.



1. Druk op de knop .
2. Selecteer een pictogram en houd dit vast.
  - Het scherm schakelt over naar het aanpassingsscherm.
3. Sleep het pictogram dat u wilt verwijderen naar het kopgebied.
  - Het pictogram wordt verwijderd van het beginscherm.
4. Selecteer **OK**.
  - Het scherm keert terug naar het beginscherm.

## ☒ Pictogrammen op het beginscherm verwijderen

Apps worden niet verwijderd door het pictogram op het beginscherm te verwijderen.

Selecteer **Tips** om tips weer te geven. Selecteer dit nogmaals om ze te verbergen.

## ■ Op het beginscherm snelkoppelingspictogrammen toevoegen

U kunt aan de onderzijde van het beginscherm maximaal zes pictogrammen opslaan.

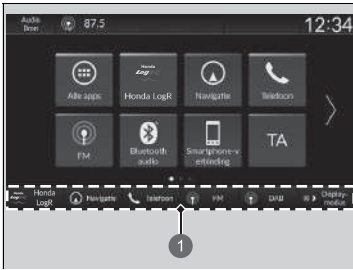

1 Schakelaars voor moduswijziging

1. Druk op de knop .
2. Selecteer een pictogram en houd dit vast.
  - Het scherm schakelt over naar het aanpassingsscherm.
3. Sleep het pictogram dat u wilt opslaan naar de onderzijde van het beginscherm.
  - Het pictogram wordt opgeslagen in het gebied van de schakelaars voor moduswijziging.
4. Selecteer **OK**.
  - Het scherm keert terug naar het beginscherm.

## ► Op het beginscherm snelkoppelingspictogrammen toevoegen

Selecteer **Tips** om tips weer te geven. Selecteer dit nogmaals om ze te verbergen.

## ■ Statusgedeelte

Toont de controlelampjes van de informatie voor het voertuig, verbonden telefoons, enz. in het kopgebied. U kunt de gedetailleerde informatie controleren door deze pictogrammen te selecteren.



1. Selecteer het pictogram systeemstatus.
  - Het statusgedeelte verschijnt.
2. Selecteer een item om de details te zien.
3. Druk op de knop **BACK** of selecteer het pictogram van de systeemstatus om het gedeelte te sluiten.

1 Pictogram systeemstatus

## ■ Een audiobron selecteren

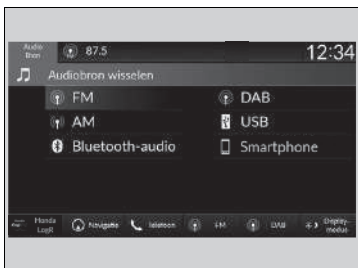

Selecteer **Audiobron** in het kopgebied en selecteer vervolgens een pictogram in de bronnenlijst om te wisselen van audiobron.



## ■ Beperkingen voor handmatige bediening

Bepaalde handmatige functies zijn uitgeschakeld of niet beschikbaar terwijl het voertuig rijdt. Een grijs weergegeven optie kan pas worden geselecteerd wanneer het voertuig stilstaat.

## Instellingen klok

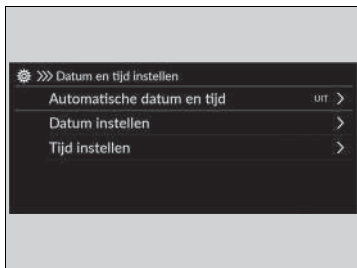

### ■ Klok instellen

U kunt in het audio-/informatiescherm de tijd handmatig aanpassen en de achtergrond van de klok instellen.



1. Druk op de knop .
2. Selecteer **Algemene instellingen**.
3. Selecteer **Systeem**.
4. Selecteer **Datum en tijd**.
5. Selecteer **Datum en tijd instellen**.
6. Selecteer **Automatische datum en tijd** en selecteer vervolgens **UIT**.

De datum instellen:

7. Selecteer **Datum instellen**.
8. Selecteer / .
9. Selecteer **Opslaan** om de datum in te stellen.

De tijd instellen:

7. Selecteer **Tijd instellen**.
8. Selecteer / .
9. Selecteer **Opslaan** om de tijd in te stellen.

### ⌘ Klok instellen

De klok wordt automatisch bijgewerkt via het audiosysteem.

U kunt de klok ook aanpassen door de klok aan te raken die wordt weergegeven in het kopgebied van het audio-/informatiescherm, of **Klok** aan te raken dat wordt weergegeven op het beginscherm, of door  **Alle apps** aan te raken.

1. Raak de klok op het scherm aan.  
Er wordt een klokscherm van het wijzertype weergegeven.
2. Selecteer **Instelling**.
3. Selecteer **Datum en tijd**.
4. Selecteer **Datum en tijd instellen**.
5. Selecteer **Automatische datum en tijd** en selecteer vervolgens **UIT**.
6. Selecteer **Datum instellen** of **Tijd instellen**.
7. Stel de datum, uren en minuten in door selectie van / .
8. Selecteer **Opslaan** om de tijd in te stellen.



U kunt het display van de klok wijzigen.

 **Systeem** BLZ. 298

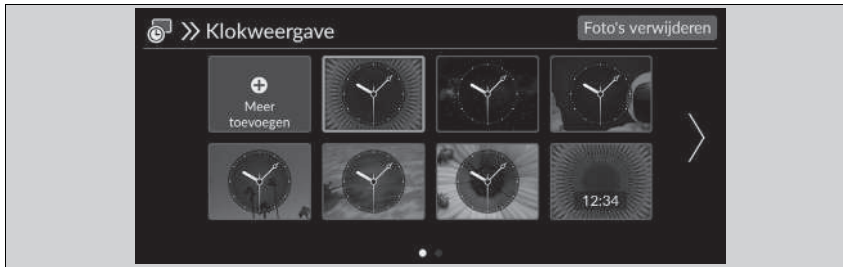
## Instelling klokachtergrond





### ■ Klokachtergrond importeren

1. Sluit de USB-stick aan op de USB-poort.
  - **USB-poorten** BLZ. 245
2. Druk op de knop .
3. Selecteer **Klok**.
  - ▶ Indien **Klok** niet wordt weergegeven op het beginscherm, selecteert u  **Alle apps**.
4. Selecteer **Instelling**.
5. Selecteer **Klokweergave**.
6. Selecteer **Meer toevoegen**.
  - ▶ De afbeeldingen die zijn opgeslagen op de USB-flashdrive worden weergegeven in de lijst.
7. Selecteer de afbeelding die u wilt importeren.
  - ▶ U kunt meerdere afbeeldingen tegelijk selecteren.
8. Selecteer **OK**.
  - ▶ De geselecteerde afbeeldingen worden weergegeven.
9. Selecteer **Overbrengen**.
  - ▶ Het scherm gaat terug naar het instellingscherm voor klokachtergronden.



### ▣ Instelling klokachtergrond

- Wanneer u achtergrondbestanden importeert, moet de afbeelding zich in de rootdirectory van de USB-flashdrive bevinden. Afbeeldingen in een map kunnen niet worden geïmporteerd.
- De bestandsnaam mag niet meer dan 64 tekens bevatten.
- Het bestandsformaat van de afbeelding die kan worden geïmporteerd, is BMP (bmp) of JPEG (jpg).
- De maximale individuele bestandsgrootte is 10 MB.
- Als de USB-flashdrive geen afbeeldingen heeft, wordt een bericht weergegeven.
- Er kunnen maximaal 11 afbeeldingen worden geïmporteerd.
- De maximale afbeeldingsgrootte bedraagt 4096 x 2304 pixels. Als de afbeeldingsgrootte minder is dan 1280 x 720 pixels, wordt de afbeelding in het midden van het scherm weergegeven met het extra gebied in zwart.

### ■ Klokachtergrond selecteren

1. Druk op de knop  HOME.
2. Selecteer **Klok**.
  - Indien **Klok** niet wordt weergegeven op het beginscherm, selecteert u  **Alle apps**.
3. Selecteer **Instelling**.
4. Selecteer **Klokweergave**.
5. Selecteer een afbeelding die u wilt instellen.
  - Het voorbeeld verschijnt op het scherm.
6. Selecteer **Opslaan**.
  - Het klokscherm waarvoor de achtergrond is ingesteld, wordt weergegeven.

### ■ Klokachtergrond verwijderen

1. Druk op de knop  HOME.
2. Selecteer **Klok**.
  - Indien **Klok** niet wordt weergegeven op het beginscherm, selecteert u  **Alle apps**.
3. Selecteer **Instelling**.
4. Selecteer **Klokweergave**.
5. Selecteer **Foto's verwijderen**.
6. Selecteer een afbeelding die u wilt verwijderen.
  - U kunt meerdere afbeeldingen tegelijk selecteren.
7. Selecteer **OK**.
  - De geselecteerde afbeeldingen worden weergegeven.
8. Selecteer **Verwijd**.
  - Het scherm gaat terug naar het instellingenscherm voor klokachtergronden.

## Geluid instellen



1. Selecteer een audiobron.
2. Selecteer **Geluid**.
3. Selecteer de instelling die u wilt.

Selecteer een item uit de volgende opties:

- **Bas/Treble:** Treble, Middenbereik, Bas
- **Balans/Fader:** Balans, Fader
- **Volumecompensatie snelheid:** Stelt de mate van volumetoename in.

### ☒ Geluid instellen

Volumecompensatie snelheid (SVC) past het volumeniveau aan de voertuigsnelheid aan. Wanneer u sneller gaat, neemt het audiovolume toe. Wanneer u vertraagt, neemt het audiovolume af.

U kunt het volumeniveau ook op de volgende manier aanpassen.

1. Druk op de knop .
2. Selecteer **Algemene instellingen**.
3. Selecteer **Geluid**.

Om elke instelling te resetten voor **Bas/Treble**, **Balans/Fader**, **Volumecompensatie snelheid**, selecteert u **Standaard** op elk instellingenscherf.

## Display instellen

U kunt de helderheid van het scherm afzonderlijk instellen voor de dag- en nachtmodus.

### Display instellen

U kunt de helderheid van het display ook aanpassen door de helderheidsbalk te verschuiven of aan te tikken.

U kunt de helderheid van het scherm ook op de volgende manieren wijzigen.

1. Druk op de knop .
2. Selecteer **Algemene instellingen**.
3. Selecteer **Display**.
4. Selecteer de instelling die u wilt.



Om de instellingen te resetten, selecteert u **Standaard**.



### Handmatig omschakelen van de displaymodus



Selecteer   (Displaymodus).



- De helderheidsbalk wordt enkele seconden weergegeven.
- Selecteer  of  om de helderheid aan te passen.

# Systeemupdates

De firmware van het audiosysteem kan worden bijgewerkt via een Wi-Fi-verbinding of een USB-apparaat.

## ■ Updaten

Wanneer een update van het audiosysteem beschikbaar is, wordt een melding weergegeven in het statusgebied. Volg de volgende procedure om het systeem te updaten.

1. Druk op de knop .
2. Selecteer **Systeemupdates**.
  - ▶ Indien **Systeemupdates** niet wordt weergegeven in het beginscherm, selecteert u  **Alle apps**.
    - ▶ Het systeem controleert op updates.
    - ▶ Als het updatepictogram op het beginscherm wordt weergegeven, selecteert u het statuspictogram.
      - ▶ **Statusgedeelte** BLZ. 258
3. Selecteer **Downloaden**.
  - ▶ Er verschijnt een melding op het scherm als de gebruiker de toestemming moet geven voor het downloaden.
4. Selecteer **Nu installeren** of **Install. bij voertuig UIT**.
  - ▶ Er verschijnt een melding op het scherm als het updaten gelukt is.

## ⌘ Updaten

U kunt het systeem bijwerken via Wi-Fi, maar u kunt niet de captive portal gebruiken waarvoor u moet inloggen of de gebruiksvoorwaarden van de browser moet accepteren.

Het downloaden wordt geannuleerd als:

- Uw Wi-Fi-verbinding wordt onderbroken.
- U het voedingssysteem uitschakelt wanneer het laadniveau van de 12V-accu laag is.

Het downloaden wordt hervat zodra de Wi-Fi-verbinding weer tot stand is gebracht.

Om de 12V-accu te beschermen, kan **Install. bij voertuig UIT** niet worden geselecteerd als het laadniveau van de accu laag is. Als u de bijgewerkte gegevens wilt installeren, moet u de accu opladen of **Nu installeren** selecteren.

## ■ Instellingen systeemupdates

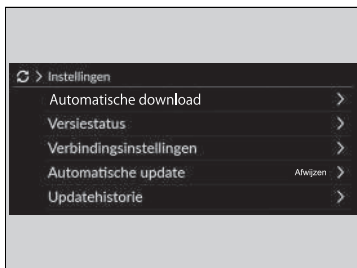



De volgende instellingen kunnen worden ingesteld.

- **Automatische download**
- **Versiestatus**
- **Verbindingsinstellingen**
- **Automatische update**
- **Updatehistorie**



### ■ Automatische downloadinstellingen

Volg de volgende procedure om over te schakelen naar de automatische downloadinstelling.

1. Druk op de knop .
2. Selecteer **Systeemupdates**.
  - Indien **Systeemupdates** niet wordt weergegeven in het beginscherm, selecteert u  **Alle apps**.
3. Selecteer **Instelling**.
4. Selecteer **Automatische download**.
5. Selecteer het toegangspunt en vervolgens **Inschakelen**.
  - Als u geen automatische systeemupdates wilt, selecteert u **Uitschakelen**.

### ■ Een versie- en updatestatus bekijken



Volg de volgende procedure om de versie- en updatestatus te controleren.

1. Druk op de knop .
2. Selecteer **Systeemupdates**.
  - Indien **Systeemupdates** niet wordt weergegeven in het beginscherm, selecteert u  **Alle apps**.
3. Selecteer **Instelling**.
4. Selecteer **Versiestatus**.





## ■ Verbindingsinstellingen

Gebruik de volgende procedure om verbinding te maken met internet via een Wi-Fi-netwerk.

1. Druk op de knop .
2. Selecteer **Systeemupdates**.
  - ▶ Indien **Systeemupdates** niet wordt weergegeven in het beginscherm, selecteert u  **Alle apps**.
3. Selecteer **Instelling**.
4. Selecteer **Verbindingsinstellingen**.
5. Selecteer **OK**.
6. Selecteer **Modus wijzigen**.
7. Selecteer **Netwerk**.
  - ▶ Als de Wi-Fi van het voertuig is uitgeschakeld, selecteert u **UIT**.



## ■ Automatische update-instellingen

Gebruik de volgende procedure om over te schakelen naar de automatische update-instelling.

1. Druk op de knop .
2. Selecteer **Systeemupdates**.
  - ▶ Indien **Systeemupdates** niet wordt weergegeven in het beginscherm, selecteert u  **Alle apps**.
3. Selecteer **Instelling**.
4. Selecteer **Automatische update**.
5. Selecteer **Accepteren**.
  - ▶ Als u geen automatische systeemupdates wilt, selecteert u **Afwijzen**.



## ■ De updategeschiedenis bekijken

Volg de volgende procedure om de updategeschiedenis te controleren.

1. Druk op de knop .
2. Selecteer **Systeemupdates**.
  - ▶ Indien **Systeemupdates** niet wordt weergegeven in het beginscherm, selecteert u  **Alle apps**.
3. Selecteer **Instelling**.
4. Selecteer **Updatehistorie**.

## ■ Draadloos bijwerken

### ■ Modus voor draadloze verbindinginstelling

1. Druk op de knop  HOME.
2. Selecteer **Systeemupdates**.
  - Indien **Systeemupdates** niet wordt weergegeven in het beginscherm, selecteert u  **Alle apps**.
3. Selecteer **Instelling**.
4. Selecteer **Verbindingsinstellingen**.
5. Selecteer **OK**.
6. Selecteer **Modus wijzigen**.
7. Selecteer **Netwerk**.
  - Het display keert terug naar de netwerklijst.
8. Selecteer een toegangspunt in de netwerklijst.
  - Als het audiosysteem een wachtwoord vereist, voert u een wachtwoord in.
9. Selecteer **Verbinden**.

### ■ Updaten



1. Druk op de knop  HOME.
2. Selecteer **Systeemupdates**.
  - Indien **Systeemupdates** niet wordt weergegeven in het beginscherm, selecteert u  **Alle apps**.
3. Selecteer **Via draadloos**.
4. Selecteer **Downloaden**.
  - Er verschijnt een melding op het scherm als de gebruiker de toestemming moet geven voor het downloaden.
5. Selecteer **Nu installeren** of **Install. bij voertuig UIT**.
  - Er verschijnt een melding op het scherm als het updaten gelukt is.

## ■ Updaten met een USB-apparaat

### ■ Updatebestanden van de server downloaden

1. Druk op de knop .
2. Selecteer **Systeemupdates**.
  - ▶ Indien **Systeemupdates** niet wordt weergegeven in het beginscherm, selecteert u  **Alle apps**.
3. Selecteer **Andere methoden**.
4. Selecteer **Via USB**.
  - ▶ Een melding verschijnt op het scherm.
5. Sluit een USB-apparaat aan op de USB-poort.
  - ▶ De inventarisgegevens worden naar het USB-apparaat gekopieerd.
    - ▶  **USB-poorten** BLZ. 245
6. Verwijder het USB-apparaat uit de USB-poort.
7. Sluit het USB-apparaat aan op uw computer en download de updatebestanden.
  - ▶ Volg de koppeling om de vereiste bestanden voor de software-update te downloaden. Raadpleeg <https://usb.honda.com> voor instructies.

### ■ Audiosysteem updaten

1. Druk op de knop .
2. Selecteer **Systeemupdates**.
3. Selecteer **Andere methoden**.
4. Selecteer **Via USB**.
  - ▶ Een melding verschijnt op het scherm.
5. Sluit het USB-apparaat met de updatebestanden aan op de USB-poort.
  - ▶ Een melding verschijnt op het scherm.
    - ▶  **USB-poorten** BLZ. 245
6. Selecteer **Nu installeren**.
  - ▶ Er verschijnt een melding op het scherm als het updaten gelukt is.

## ⌘ Updaten met een USB-apparaat

Een FAT32-geformatteerd USB-apparaat van 8 GB tot 32 GB met ten minste 8 GB vrije ruimte wordt aanbevolen.

Zorg dat alle vorige inventaris- en updatebestanden van het USB-apparaat zijn verwijderd alvorens het updateproces met USB te starten.

## FM/AM-radio afspelen

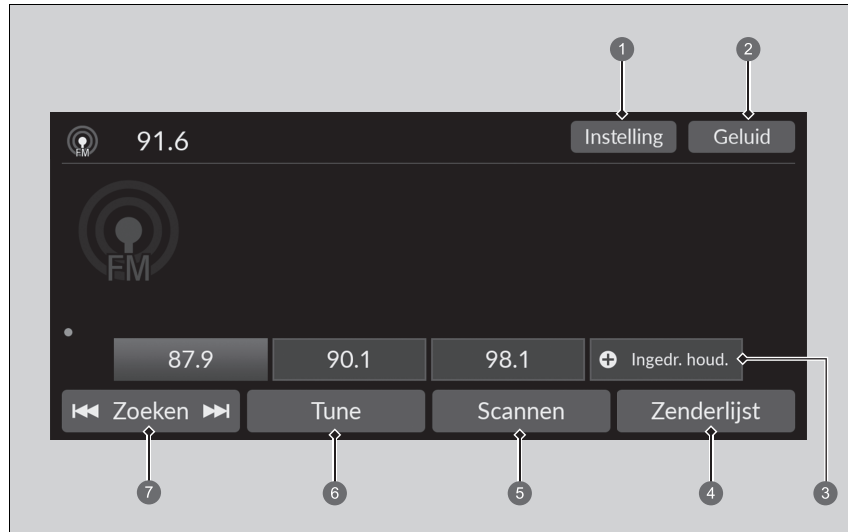

- 1 Pictogram Instelling
- 2 Pictogram Geluid
- 3 Voorkeuzepictogrammen
- 4 Pictogram Zenderlijst

- 5 Pictogram Scannen
- 6 Pictogram Tune
- 7 Pictogram Zoeken

## ■ Voorkeuzegeheugen

Hiermee kunt u de radiofrequentie voor het voorkeuzegeheugen afstemmen.

Om een zender op te slaan:

1. Stem de gekozen zender af.
2. Druk op het voorkeuzepictogram en houd dit ingedrukt om de desbetreffende zender op te slaan.
  - ▶ U kunt een nieuwe voorkeuzezender instellen door **Ingedr. houd.** te selecteren.

## ■ Zenderlijst

Geeft een overzicht van de krachtigste zenders op de gekozen band.

1. Selecteer **Zenderlijst** om een lijst weer te geven.
2. Selecteer de zender.

## ■ Handmatige update

Hiermee kunt u de beschikbare zenderlijst altijd bijwerken.

1. Selecteer **Zenderlijst** om een lijst weer te geven.
2. Selecteer **Verversen**.



## ■ Scannen

Laat gedurende 10 seconden elke van de krachtigste zenders op de gekozen band horen.

Om te beginnen met scannen, selecteert u **Scannen**. Om het scannen te stoppen, selecteert u

**Stop** of drukt u op de knop .

## ■ Zoeken

Selecteer  of  om langs de gekozen bandbreedte naar een zender met een sterk signaal te zoeken.

## » Voorkeuzegeheugen

Het controlelampje **ST** verschijnt op het display om stereo FM-uitzendingen aan te geven.

Audiomodus wijzigen

Draai het linker selectiewieltje omhoog of omlaag om  (audio) te selecteren.

- ▶ **Afstandsbediening van het audiosysteem**  
BLZ. 246

U kunt 12 AM/FM-zenders in het voorkeuzegeheugen opslaan.

## ■ Geluid

Hiermee past u de geluidsinstellingen aan.

➔ **Geluid instellen** BLZ. 263

## ■ Scherm voor handmatig afstemmen van radiofrequentie

Hiermee selecteert u het toetsenbord op het scherm om de radiofrequentie direct in te voeren.

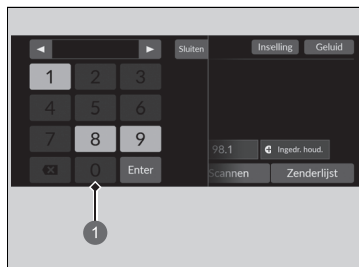



① Toetsenbord op het scherm

1. Selecteer **Tune**.
2. Voer de gewenste radiofrequentie in met behulp van het toetsenbord op het scherm.
3. Selecteer **Enter** om op de frequentie af te stemmen.

⌘ Scherm voor handmatig afstemmen van radiofrequentie

**Pictogram**

Selecteer  of  om de radiofrequentie af te stemmen.

## ■ Radio Data System (RDS)

Biedt data-informatie in tekstvorm over het door u geselecteerde, RDS uitzendende FM-station.

### ■ RDS-zender zoeken in zenderlijst

1. Selecteer **Zenderlijst** om een lijst weer te geven terwijl u luistert naar een FM-zender.
2. Selecteer de zender.

### ■ Handmatige update

Hiermee kunt u de beschikbare zenderlijst altijd bijwerken.

1. Selecteer **Zenderlijst** om een lijst weer te geven terwijl u luistert naar een FM-zender.
2. Selecteer **Verversen**.

### ■ Verkeersbericht (TA)

Met de stand-byfunctie voor TA is het systeem in elke modus gereed voor verkeersberichten terwijl de functie ingeschakeld is. De laatst ingeschakelde zender moet een verkeersprogrammazender zijn die geschikt is voor RDS.

**Om de functie aan te zetten:** Selecteer **TA**. Wanneer een verkeersbericht begint, verschijnt het informatiescherm op het audio-/informatiescherm. Het systeem keert terug naar uw laatst geselecteerde modus nadat de verkeersberichten zijn beëindigd.

- ▶ Als u tijdens de verkeersberichten wilt terugkeren naar uw laatst geselecteerde modus, selecteert u **Stop**.

**De functie uitschakelen:** Selecteer **TA** opnieuw.

## ☒ Radio Data System (RDS)

Wanneer u een voor RDS geschikte FM-zender selecteert, gaat de RDS automatisch aan en de frequentiedisplay verandert in de zendernaam. Als het signaal van de zender echter zwakker wordt, wordt in plaats van de naam van het station de frequentie weergegeven.

## ☒ Verkeersbericht (TA)

Het controlelampje **TA** wordt weergegeven in het kopgebied terwijl de stand-byfunctie voor TA is ingeschakeld.

Als u **Scan** selecteert terwijl de stand-byfunctie voor TA is ingeschakeld, zoekt het systeem alleen TP-zenders.

Door tijdens een verkeersbericht op de knop **TA** te drukken, wordt de stand-byfunctie voor TA niet geannuleerd.

## ■ Instellingen

Hiermee wijzigt u de RDS-instellingen.

1. Selecteer **Instelling**.
2. Selecteer een optie.
  - **Verkeersinfo**: Schakelt de verkeersinformatie in en uit. (**AAN/UIT**<sup>\*1</sup>)
  - **AF**: Wordt in- en uitgeschakeld om automatisch de frequentie van hetzelfde programma te veranderen als u in een andere regio komt. (**AAN**<sup>\*1</sup>/**UIT**)
  - **REG**: Wordt in- en uitgeschakeld om dezelfde stations binnen die regio te behouden, zelfs wanneer het signaal zwak wordt. (**AAN**<sup>\*1</sup>/**UIT**)
  - **NIEUWS**: Wordt in- en uitgeschakeld om automatisch af te stemmen op het nieuwsprogramma. (**AAN/UIT**<sup>\*1</sup>)

\*1: Standaardinstelling



## DAB (Digital Audio Broadcasting) afspelen

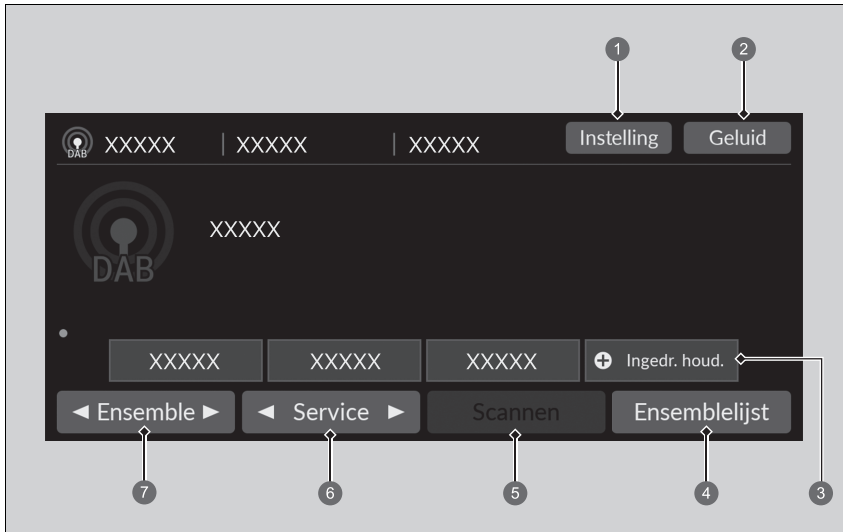

- ① Pictogram Instelling
- ② Pictogram Geluid
- ③ Voorkeuzepictogrammen
- ④ Pictogram Ensemblelijst

- ⑤ Pictogram Scannen
- ⑥ Service-pictogrammen
- ⑦ Ensemble-pictogrammen

## ■ Voorkeuzegeheugen

Hiermee stemt u de frequentie van de voorkeuze af.

Een service opslaan:

1. Stem de gekozen service af.
2. Druk op het voorkeuzepictogram en houd dit ingedrukt om de desbetreffende zender op te slaan.
  - U kunt een nieuwe voorkeuzezender instellen door **Ingedr. houd.** te selecteren.

## ■ Ensemblelijst

Hiermee geeft u een lijst weer van de ensembles die kunnen worden ontvangen op de geselecteerde service.

1. Selecteer **Ensemblelijst** om een lijst weer te geven.
2. Selecteer het ensemble.





### ■ Handmatige update

Hiermee kunt u de beschikbare ensemblelijst altijd updaten.

1. Selecteer **Ensemblelijst** om een lijst weer te geven.
2. Selecteer **Verversen**.



## ■ Ensemble

Hiermee stemt u het ensemble af.

1. Selecteer  tot  om de ensemble af te stemmen.
2. Selecteer  of  en houd dit ingedrukt om de geselecteerde service omhoog en omlaag te doorzoeken op een ensemble dat kan worden ontvangen.

## ■ Service

Hiermee stemt u de servicecomponent af.

Selecteer  of  om dit af te stemmen.

## » Voorkeuzegeheugen

Audiomodus wijzigen

Draai het linker selectiewieltje omhoog of omlaag om

 (audio) te selecteren.

### » Afstandsbediening van het audiosysteem

BLZ. 246

U kunt 12 DAB-zenders in het voorkeuzegeheugen opslaan.

## ■ Scannen

Hiermee wordt elk(e) van de ensembles of services die kunnen worden ontvangen, gedurende 10 seconden getest.

Om te beginnen met scannen, selecteert u **Scannen**. Om te stoppen met scannen, selecteert u **Annuleren** of drukt u op de knop .

## ■ Geluid

Hiermee past u de geluidsinstellingen aan.

➤ **Geluid instellen** BLZ. 263

## ■ Instellingen

Hiermee wijzigt u de DAB-instellingen.

1. Selecteer **Instelling**.
2. Selecteer de optie die u wilt wijzigen.

## iPod afspelen

Sluit de iPod met een USB-stekker aan op de USB-poort en selecteer de USB-modus.

➤ **USB-poorten** BLZ. 245

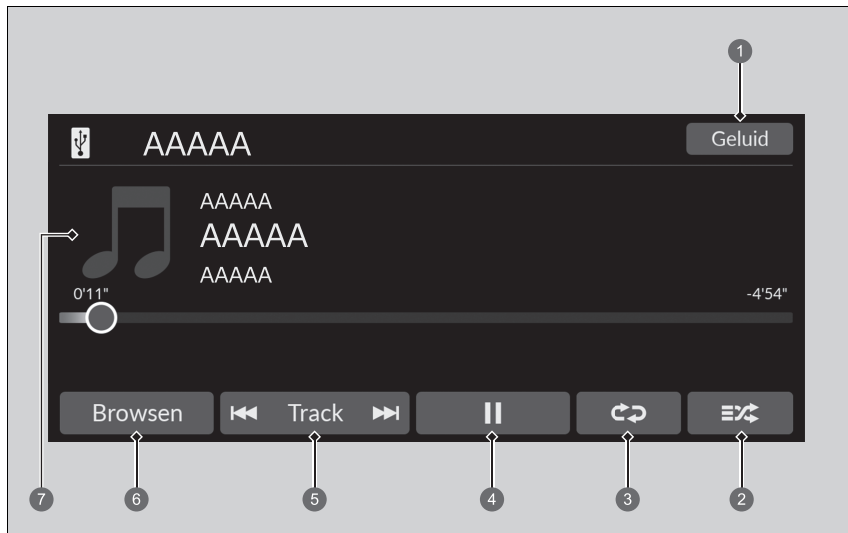

- ➊ Pictogram Geluid
- ➋ Pictogram Willekeurig
- ➌ Pictogram Herhalen
- ➍ Pictogram Afspelen/pauzeren
- ➎ Track-pictogrammen
- ➏ Pictogram Browse
- ➐ Cover Art

### ► iPod afspelen

De beschikbare bedieningsfuncties kunnen variëren per model of versie. Sommige functies zijn mogelijk niet beschikbaar op het audiosysteem van het voertuig.

In geval van een storing kan een foutmelding op het audio-/informatiescherm verschijnen.

➤ **iPod/USB-flashdrive** BLZ. 330

Als u de muziek-app op uw iPhone/iPod gebruikt terwijl de telefoon is aangesloten op het audiosysteem, kunt u dezelfde app mogelijk niet gebruiken op het audio-/informatiescherm.

Sluit het apparaat opnieuw aan indien nodig.

Als een smartphone is aangesloten via Apple CarPlay of Android Auto, dan is de iPod/USB-bron niet beschikbaar en kunnen audiobestanden op de telefoon alleen binnen Apple CarPlay of Android Auto worden afgespeeld.

## ■ Een nummer selecteren in de muziekzoeklijst

U kunt selecteren om het scherm met de muziekzoeklijst weer te geven.

1. Selecteer **Browse**.
2. Selecteer een zoekcategorie.
3. Blijf selecties maken tot u het nummer van uw keuze hebt gevonden.

## ■ Afspeelmodus selecteren

Bij het afspelen van een nummer kunt u kiezen tussen shuffle- en herhalingsmodus.

### ■ Willekeurig/Herhalen

Selecteer het pictogram Herhalen of Willekeurig meerdere keren tot de gewenste modus is geselecteerd.

#### Willekeurig

 (willekeurig uit): De functie Willekeurig is uitgeschakeld.

 (willekeurig alle nummers): Speelt alle beschikbare nummers in een geselecteerde lijst in willekeurige volgorde af.

#### Herhalen

 (herhalen uit): De functie Herhalen is uitgeschakeld.



 (nummer herhalen): Herhaalt het huidige nummer.

 (alle herhalen): Herhaalt alle nummers.

### ■ Een nummer pauzeren of hervatten

Selecteer het pictogram Afspelen/Pauzeren.

## ■ Een ander nummer kiezen

U kunt  of  selecteren om een ander nummer te kiezen. Houd deze knop ingedrukt om een nummer snel te doorlopen.

## ■ Geluid

U kunt de geluidsinstellingen aanpassen.

➤ **Geluid instellen** BLZ. 263

## Afspelen van een USB-flashdrive

Uw audiosysteem leest de audio- en videobestanden op een USB-flashdrive en speelt deze af. Sluit uw USB-flashdrive aan op de USB-poort en selecteer vervolgens de USB-modus.

➤ **USB-poorten** BLZ. 245

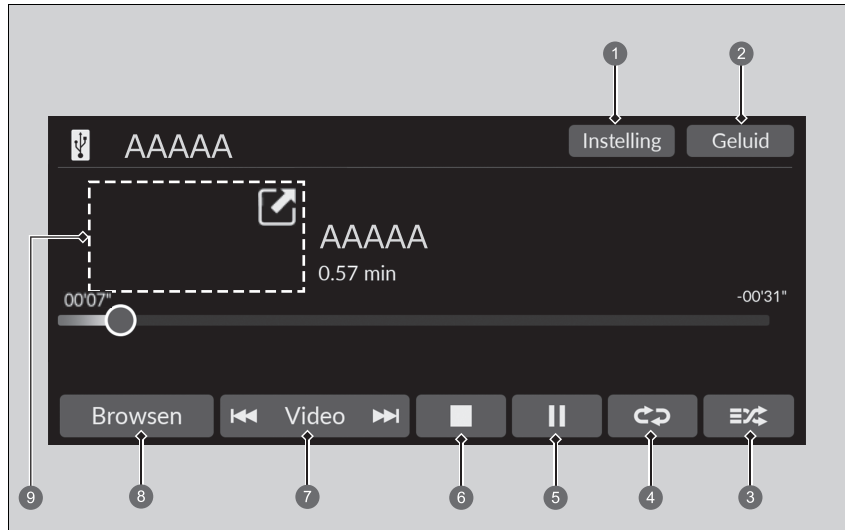

- |                               |  |
|-------------------------------|--|
| 1 Pictogram Instelling*       | 6 Pictogram Stop*  |
| 2 Pictogram Geluid            | 7 Track*/Video*-pictogrammen                                     |
| 3 Pictogram Willekeurig       | 8 Pictogram Browsen  |
| 4 Pictogram Herhalen          | 9 Cover Art* (Muziek afspelen)/<br>Mini-speler* (Video afspelen) |
| 5 Pictogram Afspelen/pauzeren |  |

### ▶▶ Afspelen van een USB-flashdrive

U kunt de volgende indelingen gebruiken om geluid of videobestanden op een USB-flashdrive af te spelen.  
 Geluidsbestanden: MP3, WMA, AAC\*, FLAC, PCM/WAVE  
 Video-bestanden: MP4, AVI, MKV, ASF/WMV

\*1: Alleen bestanden met AAC-indeling die zijn opgenomen met iTunes kunnen worden afgespeeld op dit systeem.

## ■ Een bestand uit de muziekzoeklijst selecteren

U kunt selecteren om het scherm met de muziekzoeklijst weer te geven.

1. Selecteer **Browse**.
2. Selecteer **Huidige afspeellijst, Muziek** of **Video**.
3. Blijf selecties maken tot u het bestand of de video van uw keuze hebt gevonden.

## ▣ Afspelen van een USB-flashdrive

Gebruik de aanbevolen USB-flashdrives.

### ▣ Algemene informatie over het audiosysteem

BLZ. 331

WMA- en AAC-bestanden die zijn beveiligd met 'Digital Rights Management' (DRM) kunnen niet worden afgespeeld. Het audiosysteem geeft **Onafspeelbaar bestand** weer en gaat door naar het volgende bestand.

In geval van een storing kan een foutmelding op het audio-/informatiescherm verschijnen.

### ▣ iPod/USB-flashdrive BLZ. 330



## ■ Afspelmodus selecteren

U kunt Herhalen en Willekeurig selecteren tijdens het afspelen van een bestand.

### ■ Willekeurig/Herhalen

Selecteer het pictogram Herhalen of Willekeurig meerdere keren tot de gewenste modus is geselecteerd.

#### Willekeurig

 (willekeurig uit): De functie Willekeurig is uitgeschakeld.

 (alle bestanden willekeurig): Speelt alle bestanden af in willekeurige volgorde.

 (willekeurig in map): Speelt alle bestanden in de huidige map af in willekeurige volgorde.

#### Herhalen





 (herhalen uit): De functie Herhalen is uitgeschakeld.

 (bestand herhalen): Herhaalt het huidige bestand.

 (map herhalen): Herhaalt alle bestanden in de huidige map.

### ■ Tijdens het afspelen van een videobestand\*

 (stop): Selecteer om een bestand te stoppen.



 / : Selecteer  om een videoscherm te verkleinen. Selecteer  om een videoscherm uit te vouwen.

### ■ Een bestand pauzeren of hervatten

Selecteer het pictogram Afspelen/Pauzeren.

## ■ Een ander bestand kiezen

Track\*/Video\*-pictogrammen

Selecteer  of  om een ander bestand te kiezen. Houd deze knop ingedrukt om snel door een bestand te gaan.

\* Niet beschikbaar op alle modellen

## ■ Geluid

U kunt de geluidsinstellingen aanpassen.

➤ **Geluid instellen** BLZ. 263

## ■ Instellingen

Hiermee verandert u de USB-instellingen tijdens het afspelen van een videobestand.

1. Selecteer **Instelling**.
  2. Selecteer een optie.
- **Beeldinstellingen:** Wijzigt de helderheid van het audio-/informatiescherm. Om de instellingen te resetten, selecteert u **Standaard**. (**Helderheid/Contrast/Zwartniveau/Kleur/Tint**).
  - **Beeldverhouding:** Hiermee selecteert u een weergavemodus met een andere beeldverhouding. (**Origineel/Normaal\*1/Volledig/Zoom**)
  - **Locatie klok-overlay:** Wijzigt de locatie van het klokdisplay. (**Rechtsboven\*1/Linksboven/Rechtsonder/Linksonder/UIT**)

\*1: Standaardinstelling

## Afspelen van *Bluetooth*®-audio

Met het audiosysteem kunt u naar muziek op uw *Bluetooth*-compatibele telefoon luisteren. Deze functie is beschikbaar wanneer de telefoon gekoppeld is aan en verbonden is met het HFT-systeem van het voertuig.

📖 **Telefoon instellingen** BLZ. 319

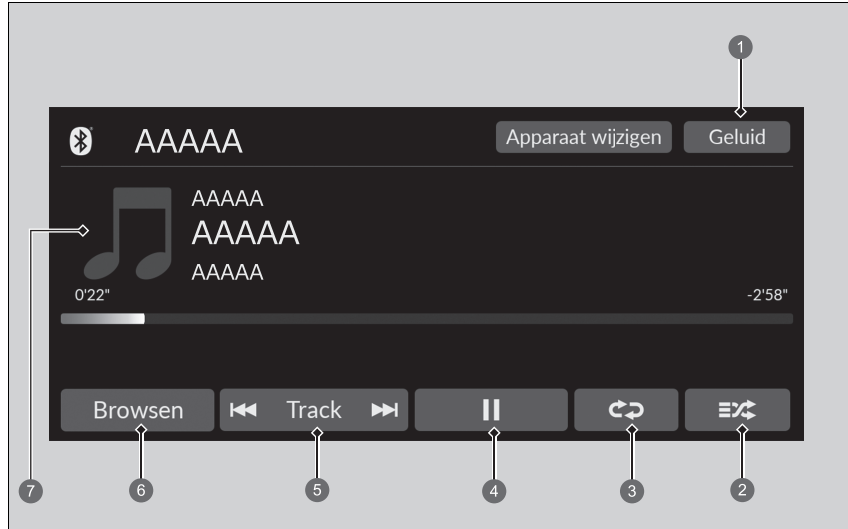

- |                               |                      |
|-------------------------------|----------------------|
| 1 Pictogram Geluid            | 5 Track-pictogrammen |
| 2 Pictogram Willekeurig       | 6 Pictogram Browsen  |
| 3 Pictogram Herhalen          | 3 Cover Art          |
| 4 Pictogram Afspelen/pauzeren |                      |

### 🔊 Afspelen van *Bluetooth*®-audio

Niet alle *Bluetooth*-telefoons met streaming audio-mogelijkheden zijn compatibel met het systeem. Vraag een dealer om te controleren of uw telefoon compatibel is.

Het kan verboden zijn om tijdens het rijden bepaalde functies van gegevensapparaten te gebruiken.

Er kan slechts één telefoon tegelijk in combinatie met HFT worden gebruikt. Als er meer dan twee gekoppelde telefoons in het voertuig zijn, zal de laatste gekoppelde telefoon die het systeem vindt, automatisch worden verbonden.

Als meer dan één telefoon aan het HFT-systeem is gekoppeld, kan er een vertraging optreden voor het systeem begint te spelen.

In sommige gevallen worden de naam van de artiest, het album of het nummer niet correct weergegeven.

Sommige functies zijn op sommige apparaten mogelijk niet beschikbaar.

Als een telefoon momenteel is verbonden via Apple CarPlay of Android Auto, is *Bluetooth*® audio vanaf die telefoon niet beschikbaar. Als de andere telefoon met het systeem is verbonden, kan deze worden gebruikt als *Bluetooth*®-audio door de audiomodus te selecteren.

📖 **Telefoon instellingen** BLZ. 319

## ■ *Bluetooth*®-audiobestanden afspelen

1. Zorg dat de telefoon gekoppeld is aan en verbonden is met het systeem.  
     **Telefoon instellingen** BLZ. 319
2. Selecteer de *Bluetooth*® audiomodus.

Als de telefoon niet wordt herkend, is mogelijk al een andere HFT-compatibele telefoon verbonden, die niet compatibel is met *Bluetooth*®-audio.

## ■ Afspelmodus selecteren

Bij het afspelen van een nummer kunt u kiezen tussen shuffle- en herhalingsmodus.

### Willekeurig

 (willekeurig uit): De functie Willekeurig is uitgeschakeld.

 (willekeurig alle nummers): Speelt alle beschikbare nummers in een geselecteerde lijst in willekeurige volgorde af.

### Herhalen

 (herhalen uit): De functie Herhalen is uitgeschakeld.

 (nummer herhalen): Herhaalt het huidige nummer.

 (alle herhalen): Herhaalt alle nummers.

## ■ Een bestand afspelen of pauzeren

Selecteer het pictogram Afspelen/Pauzeren.

## ■ Naar muziek zoeken

1. Selecteer **Browse**n.
2. Selecteer een zoekcategorie.
3. Selecteer een item.  
    ► De selectie wordt afgespeeld.

## ►► *Bluetooth*®-audiobestanden afspelen

Om de audiobestanden af te spelen moet u wellicht uw telefoon bedienen. Als dat het geval is, dient u de bedieningsinstructies van de telefoonfabrikant op te volgen.

De op de telefoon afgespeelde muziek pauzeert bij het schakelen naar een andere modus.

U kunt een andere verbonden telefoon kiezen door **Apparaat wijzigen** te selecteren.

 **Telefoon instellingen** BLZ. 319

## ►► Naar muziek zoeken

Afhankelijk van het *Bluetooth*®-apparaat dat u aansluit, worden sommige of alle lijsten mogelijk niet weergegeven.

## ■ Geluid

U kunt de geluidsinstellingen aanpassen.

➤ **Geluid instellen** BLZ. 263

## Wi-Fi-verbinding

Dit voertuig is uitgerust met Wi-Fi-connectiviteit. U kunt verbinding maken met een externe Wi-Fi-hotspot of communicatieapparaat.

- Verbinding maken met een Wi-Fi-hotspot

### Verbinding maken met een Wi-Fi-hotspot

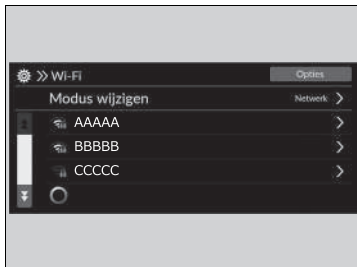

1. Druk op de knop .
2. Selecteer **Algemene instellingen**.
3. Selecteer **Verbindingen**.
4. Selecteer **Wi-Fi**.
5. Selecteer **OK**.
6. Selecteer **Modus wijzigen**.
7. Selecteer **Netwerk**.
  - Indien de instelling van gegevens delen op **UIT** staat, wordt het bericht weergegeven op het scherm. U moet overschakelen naar **AAN**.  
**System BLZ. 298**
  - Als u de Wi-Fi-modus wilt uitschakelen, selecteert u **UIT**.
8. Selecteer het toegangspunt dat u wilt verbinden met het systeem.
  - Als u een nieuw netwerk wilt toevoegen of de opgeslagen netwerken wilt selecteren, selecteert u **Opties**.
  - Als u **Opties** selecteert, kunt u **Netwerk toevoegen** en **Opgeslagen netwerken** selecteren.

### Wi-Fi-verbinding

Wi-Fi en Wi-Fi Direct zijn gedeponeerde handelsmerken van Wi-Fi Alliance®.



### Verbinding maken met een Wi-Fi-hotspot

U kunt de instelprocedure niet uitvoeren terwijl het voertuig rijdt. Parkeer op een veilige plek om het audiosysteem in te stellen in de Wi-Fi-modus.

Sommige mobiele-telefoonproviders brengen kosten in rekening voor tethering en gegevensgebruik op de smartphone. Controleer uw gegevensabonnement voor de telefoon.

Controleer de handleiding van uw telefoon om vast te stellen of uw telefoon beschikt over Wi-Fi-connectiviteit.

U kunt met het pictogram in het systeemstatusgebied controleren of de Wi-Fi-verbinding in- of uitgeschakeld is. Overdrachtssnelheid en andere gegevens worden niet op dit scherm weergegeven.

**Statusgedeelte BLZ. 258**

In geval van Wi-Fi-verbinding met uw telefoon moet u ervoor zorgen dat de Wi-Fi-instelling van uw telefoon in de toegangspuntmodus (tethering-modus) staat.

## Apple CarPlay

Als u op het systeem via de USB-poort of draadloos een iPhone aansluit die compatibel is met Apple CarPlay, kunt u in plaats van het iPhone-display het audio-/informatiescherm gebruiken om te bellen, naar muziek te luisteren, kaarten (navigatie) te bekijken en berichten te lezen.

➤ **USB-poorten** BLZ. 245

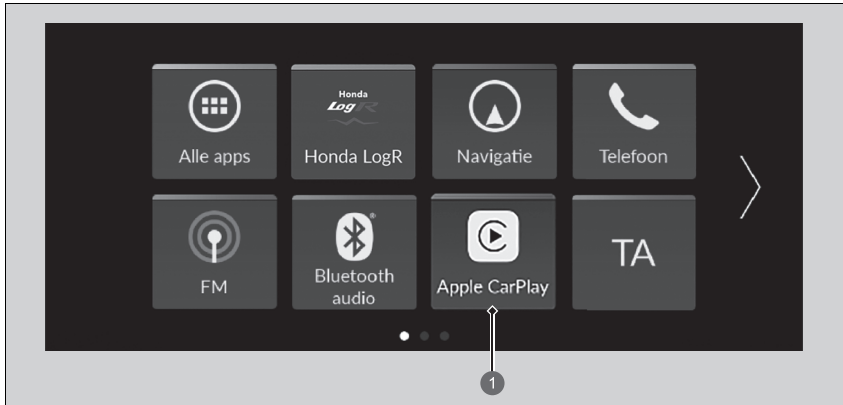

① **Apple CarPlay**

### ➤ Apple CarPlay

We raden aan iOS bij te werken naar de nieuwste versie wanneer u Apple CarPlay gebruikt.

Parkeer op een veilige plek voordat u uw iPhone verbindt met Apple CarPlay en compatibele apps start.

Wanneer de verbinding met Apple CarPlay tot stand is gebracht, vinden telefoongesprekken uitsluitend plaats via Apple CarPlay. Schakel Apple CarPlay uit als u wilt bellen met het handsfree telefoonsysteem (HFT).

➤ **Apple CarPlay instellen** BLZ. 291

Wanneer uw iPhone is verbonden met Apple CarPlay, kan de *Bluetooth*® audio of het handsfree telefoonsysteem (HFT) niet worden gebruikt. Met een eerder gekoppelde andere telefoon kunt u echter wel audio streamen via *Bluetooth*® terwijl Apple CarPlay is verbonden.

➤ **Telefoon instellingen** BLZ. 319

Raadpleeg de homepage van Apple voor informatie over landen en regio's waarin Apple CarPlay beschikbaar is en over de functionaliteit.

## ■ Apple CarPlay-menu

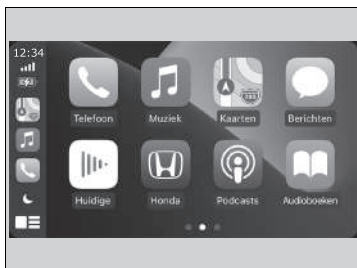

- **Telefoon**  
Toegang tot de lijst met contactpersonen, bellen of naar voicemail luisteren.
- **Muziek**  
Muziek van uw iPhone afspelen.
- **Kaarten**  
Hiermee kunt u een kaart met Apple Maps weergeven en de navigatiefuncties gebruiken op dezelfde manier als op uw iPhone.
- **Berichten**  
Controleren op tekstberichten en deze beantwoorden of berichten laten voorlezen.
- **Honda**  
Selecteer het Honda-pictogram om terug te keren naar het beginscherm.
-   
Terug naar het scherm met het Apple CarPlay-menu.

## ► Apple CarPlay

### Bedieningsvereisten en beperkingen van Apple CarPlay

Voor Apple CarPlay is een compatibele iPhone met een actieve mobiele verbinding en mobiele data vereist. De abonnementsstarieven van uw telefoonprovider zijn van toepassing.

Wijzigingen in besturingssystemen, hardware, software en andere technologie die vereist is voor de functionaliteit van Apple CarPlay, evenals nieuwe of gewijzigde overheidsverordeningen, kunnen leiden tot een vermindering of beëindiging van de functionaliteit en diensten van Apple CarPlay. Honda biedt geen enkele garantie ten aanzien van de toekomstige prestaties en functionaliteit van Apple CarPlay.

Apps van derden kunnen worden gebruikt als ze compatibel zijn met Apple CarPlay. Raadpleeg de Apple-homepage voor informatie over compatibele apps.



## ■ Apple CarPlay instellen

Gebruik de volgende procedure om Apple CarPlay in te stellen nadat u uw iPhone op het systeem via de USB-poort of draadloos hebt aangesloten. Het gebruik van Apple CarPlay brengt de overdracht van bepaalde gebruikers- en voertuiginformatie (zoals de locatie, de snelheid en de status van het voertuig) naar uw iPhone met zich mee om de gebruikerservaring van Apple CarPlay te verbeteren. U moet toestemming geven voor het delen van deze informatie op het audio-/informatiescherm.

## ■ Apple CarPlay inschakelen

### ■ Verbinding met Apple CarPlay maken via de USB-poort met behulp van de USB-kabel

1. Sluit de iPhone met de USB-kabel aan op de USB-poort.
  - **USB-poorten** BLZ. 245
  - ▶ Het bevestigingsscherm wordt weergegeven.
2. Selecteer **Ja**.
  - ▶ Als u geen verbinding wilt maken met Apple CarPlay, selecteert u **Nee**.

U kunt de instellingen voor toestemming wijzigen in het instellingenmenu **Smartphone-verbinding**.

### ■ Draadloos verbinding maken met Apple CarPlay

1. Koppel de iPhone en verbind deze met het HFT-systeem (handsfree telefoon) van het voertuig.
  - **Telefoon instellingen** BLZ. 319
2. Schakel het selectievakje **Apple CarPlay** in.
  - ▶ Als u **Apple CarPlay** selecteert, kunt u **Audio** en **Telefoon** niet selecteren.
3. Selecteer **Verbinden**.
  - ▶ Als uw iPhone om toestemming vraagt om verbinding te maken met Apple CarPlay, gaat u akkoord.

## ☒ Apple CarPlay instellen

U kunt ook de onderstaande methode gebruiken om Apple CarPlay in te stellen:

Selecteer Algemene instellingen → Smartphone-verbinding → Apple CarPlay → Selecteer apparaat

### Gebruik van gebruikers- en voertuiginformatie

Het gebruik en de verwerking van gebruikers- en voertuiginformatie die wordt verzonden naar/vanaf uw iPhone door Apple CarPlay zijn onderworpen aan de algemene voorwaarden van Apple iOS en het privacybeleid van Apple.

## ☒ Draadloos verbinding maken met Apple CarPlay

Draadloos Apple CarPlay en Hotspot kunnen niet tegelijkertijd worden gebruikt. Wanneer u Apple CarPlay en Hotspot tegelijkertijd gebruikt, sluit u een USB-kabel aan om verbinding te maken met Apple CarPlay.

## ■ Apple CarPlay bedienen met Siri

Druk op de knop  (Spreken) en houd deze ingedrukt om Siri in te schakelen.



① Knop  (Spreken)

Druk de knop in en houd deze ingedrukt om Siri in te schakelen.

Druk nogmaals op de knop om Siri uit te schakelen.

Druk de knop in en laat deze los om het standaard spraakherkenningssysteem in te schakelen.

## ▣ Apple CarPlay bedienen met Siri

Hieronder ziet u enkele voorbeelden van vragen en opdrachten voor Siri:

- Welke films draaien vandaag?
- Bel papa op het werk.
- Welk nummer is dit?
- Wat is de weersverwachting voor morgen?
- Lees mijn nieuwste e-mail.

Ga voor meer informatie naar [www.apple.com/ios/siri](http://www.apple.com/ios/siri).

## Android Auto™

Wanneer u een Android-telefoon aansluit op het audiosysteem via de USB-poort wordt Android Auto automatisch gestart. Wanneer de telefoon is verbonden via Android Auto, hebt u met het audio-/informatiescherm toegang tot de functies Telefoon, Google Maps (navigatie), Google Play Music en Google Now. Wanneer u Android Auto de eerste keer gebruikt, verschijnt een zelfstudie op het scherm.

Wij adviseren u deze zelfstudie af te leggen terwijl u op een veilige plek bent geparkeerd, voordat u Android Auto gaat gebruiken.

➤ **USB-poorten** BLZ. 245

➤ **Automatisch koppelen** BLZ. 295

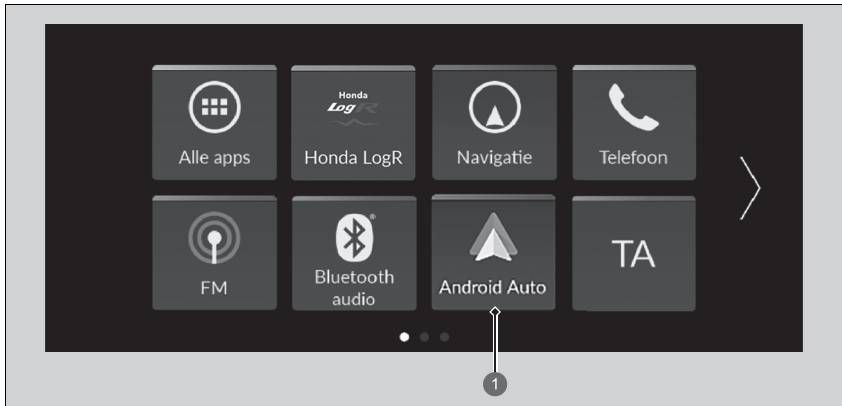

① **Android Auto**

### Android Auto™

We raden aan Android OS bij te werken naar de nieuwste versie wanneer u Android Auto gebruikt. *Bluetooth A2DP* kan niet worden gebruikt als uw telefoon is verbonden met Android Auto.

Om Android Auto te gebruiken op een smartphone met Android 9.0 (Pie) of eerder, moet u de Android Auto-app in Google Play downloaden naar uw smartphone.

Parkeer op een veilige plek voordat u uw Android-telefoon verbindt met Android Auto en compatibele apps start.

Sluit de USB-kabel aan op de USB-poort om Android Auto te gebruiken.

➤ **USB-poorten** BLZ. 245



Wanneer uw Android-telefoon is verbonden met Android Auto, kan *Bluetooth®* audio niet worden gebruikt. Met een eerder gekoppelde andere telefoon kunt u echter wel audio streamen via *Bluetooth®* terwijl Android Auto is verbonden.

➤ **Telefoon instellingen** BLZ. 319

Android Auto is een handelsmerk van Google LLC.

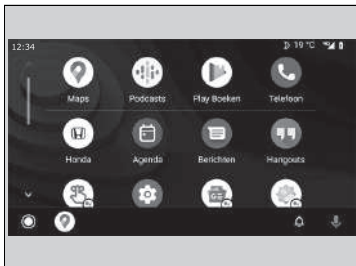
## Android Auto-menu



- **Maps**  
Hiermee kunt u Google Maps weergeven en de navigatiefuncties gebruiken op dezelfde manier als op uw Android-telefoon. Wanneer het voertuig in beweging is, kan niets worden ingevoerd met het toetsenbord. Parkeer het voertuig op een veilige plek om een zoekopdracht uit te voeren of andere gegevens in te voeren.
- **Telefoon**  
Hiermee kunt u bellen en gebeld worden, evenals uw voicemail beluisteren.
- **Honda**
-  Android Auto bedienen met uw stem.
-  U kunt Android-meldingen controleren.
-  (Android Auto Home)  
Biedt nuttige informatie die door Android Auto is ingedeeld in eenvoudige kaarten die worden afgebeeld wanneer u ze nodig hebt.

## Android Auto™

Raadpleeg de homepage van Android Auto voor informatie over landen en regio's waarin Android Auto beschikbaar is en over de functies.

Schermen kunnen verschillen afhankelijk van de versie van de Android Auto-app die u gebruikt.

### Bedieningsvereisten en beperkingen van Android Auto

Voor Android Auto is een compatibele Android-telefoon met een actieve mobiele verbinding en mobiele data vereist. De abonnementsstarieven van uw telefoonprovider zijn van toepassing.

Wijzigingen in besturingssystemen, hardware, software en andere technologie die vereist is voor de functionaliteit van Android Auto, evenals nieuwe of gewijzigde overheidsverordeningen, kunnen leiden tot een vermindering of beëindiging van de functionaliteit en diensten van Android Auto. Honda biedt geen enkele garantie ten aanzien van de toekomstige prestaties en functionaliteit van Android Auto.

Apps van derden kunnen worden gebruikt als ze compatibel zijn met Android Auto. Raadpleeg de homepage van Android Auto voor informatie over compatibele apps.

## ■ Automatisch koppelen

Wanneer u een Android-telefoon aansluit op de eenheid via de USB-poort, wordt Android Auto automatisch gestart.

## ■ Android Auto inschakelen

Als u Android Auto wilt inschakelen nadat u een Android-telefoon met het systeem hebt verbonden, selecteert u **Ja** op het scherm.

U kunt de instellingen voor toestemming wijzigen in het instellingenmenu **Smartphone-verbinding**.

## ☒ Android Auto inschakelen

Initialiseer Android Auto alleen wanneer u veilig bent geparkeerd. Wanneer Android Auto uw telefoon de eerste keer detecteert, moet u uw telefoon instellen voor automatisch koppelen. Raadpleeg de gebruikershandleiding bij uw telefoon.

U kunt de onderstaande methode gebruiken om Android Auto-instellingen te wijzigen nadat u de eerste instelling hebt voltooid:

Selecteer Algemene instellingen →  
Smartphone-verbinding → Android Auto →  
Selecteer apparaat

## Gebruik van gebruikers- en voertuiginformatie

Het gebruik en de verwerking van gebruikers- en voertuiginformatie die wordt verzonden naar/vanaf uw telefoon door Android Auto zijn onderworpen aan het privacybeleid van Google.

## ■ Android Auto bedienen met spraakherkenning

Druk op de knop  (Spreken) en houd deze ingedrukt om Android Auto met uw stem te bedienen.

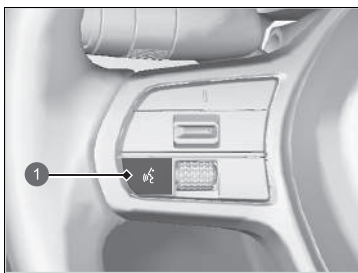

1 Knop  (Spreken)

Druk op deze knop en houd deze ingedrukt om Android Auto met uw stem te bedienen. Druk de knop in en laat deze los om het standaard spraakherkenningssysteem in te schakelen.

## ▣ Android Auto bedienen met spraakherkenning

Onderstaand ziet u enkele voorbeelden van opdrachten die kunnen worden gegeven met spraakherkenning:

- Beantwoord sms.
- Bel mijn vrouw.
- Navigeer naar Honda.
- Speel mijn muziek af.
- Stuur een sms naar mijn vrouw.
- Bel de bloemist.

Raadpleeg de homepage van Android Auto voor meer informatie.

U kunt de functie voor spraakherkenning ook activeren door in de linkeronderhoek van het scherm het pictogram  te selecteren.

## Instelbare functies

Gebruik het audio-/informatiescherm om bepaalde functies aan te passen.

### ■ Algemene instellingen aanpassen

Selecteer **Algemene instellingen** terwijl de voedingsmodus is ingeschakeld en selecteer vervolgens het item dat u wilt instellen.

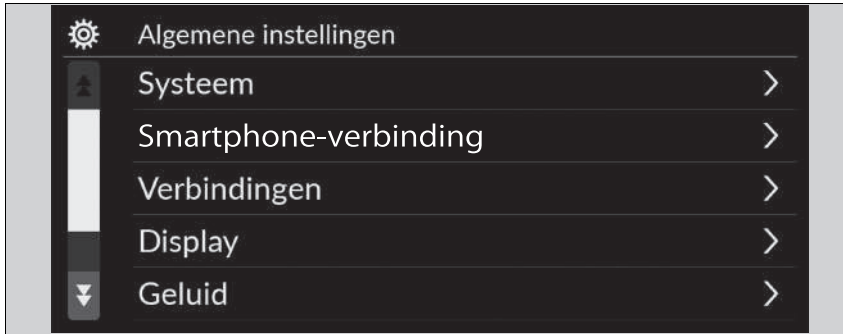

- **Systeem** ➤ BLZ. 298
- **Smartphone-verbinding** ➤ BLZ. 300
- **Verbindingen** ➤ BLZ. 301
- **Display** ➤ BLZ. 302
- **Geluid** ➤ BLZ. 302
- **Camera** ➤ BLZ. 303
- **Spraakbediening** ➤ BLZ. 303

### ▣ Instelbare functies

Wanneer u instellingen aanpast, zorg er dan voor dat het voertuig volledig stilstaat en schakel de parkeerrem in.

■ **Systeem**

Instelbare functies		Beschrijving	Selecteerbare instellingen
Datum en tijd	<b>Automatische datum en tijd</b>	Selecteer <b>AAN</b> om de GPS automatisch de klok aan te laten passen. Selecteer <b>UIT</b> om deze functie te annuleren.	<b>Aan*1/UIT</b>
	<b>Datum en tijd instellen</b>	<b>Datum instellen</b> Hiermee stelt u de datum in. ☑ <b>Klok instellen</b> BLZ. 260	<b>Dag/Maand/Jaar</b>
	<b>Tijd instellen</b>	Hiermee stelt u de tijd in. ☑ <b>Klok instellen</b> BLZ. 260	<b>Uur/Minuut</b> <b>AM/PM</b>
	<b>Tijdzone</b>	<b>Automatische tijdzone</b> Het audiosysteem past de klok automatisch aan tijdens het rijden door verschillende tijdzones.	<b>Modellen met navigatiesysteem</b> <b>Aan*1/UIT</b> <b>Modellen zonder navigatiesysteem</b> <b>AAN/UIT*1</b>
	(Tijdzone selecteren)	Hiermee kunt u de tijdzone handmatig instellen.	—
	<b>Automatische zomertijd</b>	Hiermee stelt u de klok zo in dat deze wordt bijgewerkt op basis van de zomertijd.	<b>Aan*1/UIT</b>
	<b>Datumnotatie</b>	Selecteer een datumnotatie.	<b>MM/DD/JJJJ/</b> <b>DD/MM/JJJJ*1/JJJJ/MM/DD</b>
	<b>Tijdnotatie</b>	Selecteer een tijdnotatie.	<b>12-H*1/24-H</b>

\*1: Standaardinstelling



Instelbare functies		Beschrijving	Selecteerbare instellingen
<b>Taal</b>		Hiermee stelt u de taal van de interface voor bestuurdersinformatie en het audio-/informatiescherm afzonderlijk in.	<b>Engels*<sup>1</sup> of Turks*<sup>1</sup></b> Zie andere selecteerbare talen op het scherm.
<b>Gevoeligheid aanraakpaneel</b>		Hiermee stelt u de gevoeligheid van het aanraakscherm in.	<b>Hoog/Normaal*<sup>1</sup></b>
<b>Systeemvolumes</b>	<b>Systeemgeluiden</b>	Hiermee stelt u het geluidsniveau van het systeem in.	—
	<b>Tekst-naar-spraak</b>	Hiermee stelt u het volume voor tekst-naar-spraak in.	—
	<b>Begeleiding van navigatie</b>	Hiermee stelt u het geluidsniveau van de begeleiding van het navigatiesysteem in.	—
	<b>Telefoonoproepen</b>	Hiermee stelt u het gespreksvolume in.	—
	<b>Standaard</b>	Hiermee zet u alle instellingen van <b>Systeemvolumes</b> terug naar de standaardwaarden.	
<b>Instelling Gegevens delen*</b>	<b>Instelling Gegevens delen</b>	Hiermee schakelt u de instelling voor het delen van gegevens in en uit.  <b>Opstarten</b> BLZ. 242	<b>AAN/UIT*<sup>1</sup></b>
<b>Aanbeveling tanken*</b>		Hiermee schakelt u aanbeveling tanken in en uit.  <b>Aanbeveling tanken*</b> BLZ. 372	<b>Aan*<sup>1</sup>/Uit</b>

\*1: Standaardinstelling

Instelbare functies		Beschrijving	Selecteerbare instellingen
<b>Over</b>	<b>Status</b>	Toont de Android-items die kunnen worden ingesteld.	—
	<b>Juridische informatie</b>		
	<b>Modelnummer</b>		
	<b>Android-versie</b>		
	<b>Kernel-versie</b>		
	<b>Build-nummer</b>		
<b>Reset fabrieksinstell.</b>		Stelt alle instellingen terug naar de fabrieksinstelling. <input checked="" type="checkbox"/> <b>Alle instellingen resetten naar de standaardinstellingen</b> BLZ. 311	<b>Doorgaan/Annuleren</b>
<b>Detailinformatie</b>	<b>Appbeheer</b>	Geeft informatie over het Android-systeemgeheugen en apps weer.	—

■ Smartphone-verbinding

Instelbare functies		Beschrijving	Selecteerbare instellingen
<b>Apple CarPlay</b>	<b>+ Nieuw apparaat aansluiten</b>	Hiermee kunt u een nieuwe telefoon aan Apple CarPlay koppelen. <input checked="" type="checkbox"/> <b>Telefoon instellingen</b> BLZ. 319	—
	(Opgeslagen apparaten)	Hiermee kunt u een telefoon verbinden of loskoppelen of een gekoppelde telefoon verwijderen. <input checked="" type="checkbox"/> <b>Telefoon instellingen</b> BLZ. 319	—
<b>Android Auto</b>	(Opgeslagen apparaten)	Hiermee kunt u een telefoon verbinden of loskoppelen of een gekoppelde telefoon verwijderen. <input checked="" type="checkbox"/> <b>Telefoon instellingen</b> BLZ. 319	—

■ **Verbindingen**

	Instelbare functies	Beschrijving	Selecteerbare instellingen	
<b>Wi-Fi</b>	<b>Modus wijzigen</b>	Wijzigt de Wi-Fi-modus.	<b>Netwerk/Smartphone<sup>*2</sup>/ UIT<sup>*1</sup></b>	
	(Beschikbare netwerken/verbonden apparaten)	Hiermee geeft u de beschikbare netwerken of verbonden apparaten weer.	—	
	<b>Opties</b>	<b>Netwerk toevoegen</b>	Hiermee voegt u een nieuw netwerk toe om verbinding te maken met Wi-Fi.	—
		<b>Opgeslagen netwerken</b>	Hiermee slaat u het verbonden netwerk op.	—
<b>Bluetooth</b>	<b>Opties</b>	<b>Bluetooth</b>	Hiermee schakelt u de <i>Bluetooth</i> <sup>®</sup> -verbinding in of uit.	<b>Aan<sup>*1</sup>/Uit</b>
		<b>Voorkeursapparaat</b>	Hiermee stelt u een apparaat in als het voorkeursapparaat.	—
	<b>+ Nieuw apparaat aansluiten</b>	Een nieuwe telefoon aan HFT koppelen. ➤ <b>Telefoon instellingen</b> BLZ. 319	—	
	(Opgeslagen apparaten)	Hiermee kunt u een telefoon verbinden of loskoppelen of een gekoppelde telefoon verwijderen. ➤ <b>Telefoon instellingen</b> BLZ. 319	—	

\* 1: Standaardinstelling

\*2: Verschijnt alleen wanneer Apple CarPlay is verbonden.

■ Display

Instelbare functies	Beschrijving	Selecteerbare instellingen
<b>Helderheid</b>	Wijzigt de helderheid van het audio-/informatiescherm.	—
<b>Contrast</b>	Wijzigt het contrast van het audio-/informatiescherm.	—
<b>Zwartniveau</b>	Wijzigt het zwartniveau van het audio-/informatiescherm.	—
<b>Standaard</b>	Hiermee reset u alle aangepaste instellingen voor helderheid, contrast en zwartniveau.	—

■ Geluid

Instelbare functies	Beschrijving	Selecteerbare instellingen			
<b>Bass/Treble</b> <table border="1" style="margin-left: 20px;"> <tr><td><b>Treble</b></td></tr> <tr><td><b>Middenbereik</b></td></tr> <tr><td><b>Bas</b></td></tr> </table>	<b>Treble</b>	<b>Middenbereik</b>	<b>Bas</b>	Wijzigt de instellingen van het geluid van de audioluidsprekers. ► <b>Geluid instellen</b> BLZ. 263	—
<b>Treble</b>					
<b>Middenbereik</b>					
<b>Bas</b>					
<b>Balans/Fader</b>					
<b>Volumecompensatie snelheid</b>					

■ Camera

Instelbare functies		Beschrijving	Selecteerbare instellingen
Achtercamera	Vaste richtlijn	Toont de richtlijn die niet met het stuurwiel meebeweegt.  <b>Achteruitrijcamera voor multi-weergave</b> BLZ. 517	Aan <sup>*1</sup> /Uit
	Dynamische richtlijn	Toont de richtlijn die met het stuurwiel meebeweegt.  <b>Achteruitrijcamera voor multi-weergave</b> BLZ. 517	Aan <sup>*1</sup> /Uit
Cross Traffic Monitor*		Toont pijlen op het beeld van de camera achter om voertuigen die van de zijkant aankomen aan te geven.  <b>Uitparkeermonitor*</b> BLZ. 513	Aan <sup>*1</sup> /Uit

\*1: Standaardinstelling

■ Spraakbediening

Instelbare functies		Beschrijving	Selecteerbare instellingen
Spraakbedieningsmodus		Hiermee selecteert u een modus van het spraakactiveringsscherm.  <b>Werking spraakbediening</b> BLZ. 249	Assistentie/Normaal <sup>*1</sup>

\*1: Standaardinstelling

\* Niet beschikbaar op alle modellen

## ■ Aanpassen van de voertuiginstellingen

Met de voedingsmodus in de stand AAN selecteert u **Voertuiginst.**. Selecteer vervolgens een item dat u wilt instellen.



- **Bandenspanning waarschuwing** ➤ BLZ. 305
- **Setup bestuurdersassistentie** ➤ BLZ. 305
- **Instellingen instrumentarium** ➤ BLZ. 306
- **Instellingen smart entry** ➤ BLZ. 308
- **Instelling verlichting** ➤ BLZ. 308
- **Portier/ruit-ruitinstelling** ➤ BLZ. 309
- **INDIVIDUELE instellingen** ➤ BLZ. 309
- **Onderhoudsinformatie.** ➤ BLZ. 310

## ►► Aanpassen van de voertuiginstellingen

Indien **Voertuiginst.** niet wordt weergegeven op het beginscherm, selecteert u **Alle apps**. U kunt op het beginscherm andere pictogrammen kiezen.

➤ **Snelkoppelingen apps** BLZ. 253

■ **Bandenspanning waarschuwing**

Instelbare functies	Beschrijving	Selecteerbare instellingen
<b>Bandenspanning waarschuwing</b>	Annuleert/kalibreert het waarschuwingssysteem voor bandenspanning. <input checked="" type="checkbox"/> <b>Waarschuwingssysteem voor bandenspanning</b> BLZ. 420	<b>Kalibreren/Annuleren</b>

■ **Setup bestuurdersassistentie**

Instelbare functies	Beschrijving	Selecteerbare instellingen
<b>Waarschuwingafstand tot voorligger</b>	Wijzigt de afstand waarbij het botsingsbeperkingsysteem (CMBS) waarschuwt. <input checked="" type="checkbox"/> <b>Botsingsbeperkingsysteem (CMBS)</b> BLZ. 434	<b>Ver/Normaal<sup>*1</sup>/Dichtbij</b>
<b>ACC akoestisch signaal bij voorligger</b>	Zet de akoestische melding dat een voertuig binnen/buiten het bereik van de Adaptive Cruise Control is gekomen aan/uit. <input checked="" type="checkbox"/> <b>Adaptive Cruise Control (ACC)</b> BLZ. 457	<b>AAN/UIT<sup>*1</sup></b>
<b>Instelling Waarschuwingssysteem verlaten rijbaan</b>	Selecteert de bedrijfsmodus van het Road Departure Mitigation-systeem. <input checked="" type="checkbox"/> <b>Road Departure Mitigation-systeem</b> BLZ. 448	<b>Vroeg/Normaal/Vertraagd<sup>*1</sup></b>
<b>Akoestisch signaal als LKAS uitschakelt</b>	Schakelt de waarschuwingssignalen van het LKAS in en uit. <input checked="" type="checkbox"/> <b>Lane Keeping Assist-systeem (LKAS)</b> BLZ. 475	<b>AAN/UIT<sup>*1</sup></b>
<b>Informatie blinde hoek*</b>	Selecteert aan/uit voor de hoorbare waarschuwing van het dode hoek-informatiesysteem. <input checked="" type="checkbox"/> <b>Dodehoek-informatiesysteem*</b> BLZ. 424	<b>Hoor-/zichtbare wrsch.<sup>*1</sup>/ Alleen visuele waarschuwing</b>

\*1: Standaardinstelling

\* Niet beschikbaar op alle modellen

Instelbare functies	Beschrijving	Selecteerbare instellingen
<b>Display verkeersbordenherkenningssysteem</b>	Geeft het verkeersbordenherkenningssysteem op het instrumentenpaneel weer. <input checked="" type="checkbox"/> <b>Verkeersbordenherkenningssysteem</b> BLZ. 487	<b>Display<sup>*1</sup>/Geen</b>
<b>Bestuurders aandachtsniveau monitor</b>	Selecteer het type waarschuwing voor de Driver Attention Monitor. <input checked="" type="checkbox"/> <b>Driver Attention Monitor</b> BLZ. 146	<b>UIT/Enkel trillend alarm/ Trillend en hoorbaar alarm<sup>*1</sup></b>
<b>Rev Match-systeem</b>	Selecteert aan/uit van het rev match-systeem. <input checked="" type="checkbox"/> <b>Rev Match-systeem</b> BLZ. 385	<b>Aan<sup>*1</sup>/Uit</b>

\*1: Standaardinstelling

#### ■ Instellingen instrumentarium

Instelbare functies	Beschrijving	Selecteerbare instellingen
<b>Waarschuwingsbericht</b>	Hiermee bepaalt u of het waarschuwingsbericht wordt weergegeven. <input checked="" type="checkbox"/> <b>Waarschuwings- en informatiemeldingen op interface voor bestuurdersinformatie</b> BLZ. 117	<b>AAN/UIT<sup>*1</sup></b>
<b>Instellen buitentemperatuur display</b>	Selecteer deze optie om de buitentemperatuurwaarde enkele graden aan te passen. <input checked="" type="checkbox"/> <b>Omgevingstemperatuur</b> BLZ. 130	<b>-3 °C ~ ±0 °C<sup>*1</sup> ~ +3 °C</b>
<b>Versnellingsindicator</b>	Schakelt de display schakelstand in en uit. <input checked="" type="checkbox"/> <b>Controlelampje schakelstand</b> BLZ. 103	<b>Aan<sup>*1</sup>/Uit</b>

\*1: Standaardinstelling



Instelbare functies	Beschrijving	Selecteerbare instellingen
<b>Moment van resetten dagteller A</b>	Hiermee selecteert u het moment waarop dagteller A wordt gereset. ➤ <b>Actieradius/Brandstof/Kilometerteller/Dagteller</b> BLZ. 141 ➤ <b>Snelheid/Tijd/Kilometerteller/Dagteller</b> BLZ. 143	<b>Na het vol tanken/Als het contact is uitgezet/Handmatige reset*<sup>1</sup></b>
<b>Moment van resetten dagteller B</b>	Hiermee selecteert u het moment waarop dagteller B wordt gereset. ➤ <b>Actieradius/Brandstof/Kilometerteller/Dagteller</b> BLZ. 141 ➤ <b>Snelheid/Tijd/Kilometerteller/Dagteller</b> BLZ. 143	<b>Na het vol tanken/Als het contact is uitgezet/Handmatige reset*<sup>1</sup></b>
<b>Instelling geluidssterkte alarm</b>	Hiermee past u het volume aan van alle systeemwaarschuwingen, de waarschuwing voor een geopend portier en richtingaanwijzer.	<b>Max/Gemiddeld*<sup>1</sup>/Min</b>
<b>Toerental indicator</b>	Schakelt de rev-controlelampjes in en uit. ➤ <b>Toerentalindicators</b> BLZ. 133	<b>Aan*<sup>1</sup>/Uit</b>
<b>Navigatie</b>	Schakelt de pop-upwaarschuwing in de stapsgewijze navigatie in de interface voor bestuurdersinformatie in/uit. ➤ <b>Stapsgewijze navigatieaanwijzingen</b> BLZ. 144	<b>Aan*<sup>1</sup>/Uit</b>
<b>Snelheid/afstand eenheid</b>	Hiermee selecteert u de eenheden van de tripcomputer. ➤ <b>Eenheden snelheid/afstand</b> BLZ. 155	<b>Type met stuur links</b> <b>km/h · km*<sup>1</sup>/mph · miles</b> <b>Type met stuur rechts</b> <b>km/h · km/mph · miles*<sup>1</sup></b>
<b>Herinnering achterbank</b>	Hiermee schakelt u de functie herinnering achterbank in en uit. ➤ <b>Herinnering achterbank</b> BLZ. 209	<b>Aan*<sup>1</sup>/Uit</b>
<b>Opschakelalarm</b>	Wijzigt wanneer het alarm klinkt wanneer de toerenteller de rode zone nadert. ➤ <b>Toerenteller</b> BLZ. 129	<b>Aan*<sup>1</sup>/Uit</b>





\*1: Standaardinstelling

■ **Instellingen smart entry**

Instelbare functies	Beschrijving	Selecteerbare instellingen
<b>Instelling ontgrendelen</b>	Selecteren welk portier wordt ontgrendeld wanneer de portierhandgreep wordt beetgepakt.	<b>Alleen best. portier*<sup>1</sup>/ Alle portieren</b>
<b>Smart entry lichtsignaal</b>	Zorgt ervoor dat enkele exterieurlichten knipperen bij het ontgrendelen/vergrendelen van de portieren.	<b>Aan*<sup>1</sup>/Uit</b>

\*1: Standaardinstelling

■ **Instelling verlichting**

Instelbare functies	Beschrijving	Selecteerbare instellingen
<b>Automatisch grootlicht</b>	Hiermee schakelt u de functie automatisch grootlicht in/uit.  <b>Automatisch grootlicht</b> BLZ. 193	<b>Aan*<sup>1</sup>/Uit</b>
<b>Tijdsduur dimmer interieurverl.</b>	Hiermee selecteert u hoe lang de interieurverlichting aan blijft nadat de portieren zijn gesloten.  <b>Interieurverlichting</b> BLZ. 212	<b>60sec./30sec.*<sup>1</sup>/15sec.</b>
<b>Timer verlichting uit</b>	Hiermee selecteert u hoe lang de exterieurlichten aan blijven nadat u het bestuurdersportier hebt gesloten.  <b>Automatische uitschakelfunctie verlichting</b> BLZ. 191	<b>60sec./30sec./15sec.*<sup>1</sup>/0sec.</b>
<b>Koplamp integratie met wissers</b>	Hiermee bepaalt u of de koplampen en de wissers zijn in-/uitgeschakeld wanneer de koplampschakelaar in de stand <b>AUTO</b> staat.  <b>Koplampintegratie met wissers</b> BLZ. 191	<b>Aan*<sup>1</sup>/Uit</b>

\*1: Standaardinstelling

## ■ Portier/ruit-ruitinstelling

Instelbare functies	Beschrijving	Selecteerbare instellingen
<b>Instelling ontgrendelen</b>	Selecteer welk portier ontgrendelt bij gebruik van de sleutel of afstandsbediening.	<b>Alleen best. portier*<sup>1</sup>/Alle portieren</b>
<b>Signaal openen / sluiten</b>	Hiermee schakelt u het knipperen van exterieurlichten in/uit wanneer de portieren worden vergrendeld/ontgrendeld met de afstandsbediening.	<b>Aan*<sup>1</sup>/Uit</b>
<b>Automatisch inklapbare portierspiegel*</b>	Hiermee selecteert u automatisch inklappen van de buitenspiegel.	<b>Aan*<sup>1</sup>/Uit</b>
<b>Ruitbediening op afstand*</b>	Hiermee wijzigt u de instellingen voor de functie ruitbediening op afstand.	<b>Aan*<sup>1</sup>/Uit</b>

\*1: Standaardinstelling

## ■ INDIVIDUELE instellingen

Instelbare functies	Beschrijving	Selecteerbare instellingen
<b>Motor</b>	Selecteert de reactiesnelheid van de motor. <input checked="" type="checkbox"/> <b>De instellingen voor INDIVIDUEEL aanpassen</b> BLZ. 401	<b>COMFORT/SPORT*<sup>1</sup>/+R</b>
<b>Besturing</b>	Hiermee selecteert u het niveau van de stuurinspanning. <input checked="" type="checkbox"/> <b>De instellingen voor INDIVIDUEEL aanpassen</b> BLZ. 401	<b>COMFORT/SPORT*<sup>1</sup>/+R</b>
<b>Ophanging</b>	Hiermee selecteert u de stugheid van de ophanging. <input checked="" type="checkbox"/> <b>De instellingen voor INDIVIDUEEL aanpassen</b> BLZ. 401	<b>COMFORT/SPORT*<sup>1</sup>/+R</b>
<b>Motorgeluid</b>	Hiermee selecteert u het effect van het motorgeluid. <input checked="" type="checkbox"/> <b>De instellingen voor INDIVIDUEEL aanpassen</b> BLZ. 401	<b>COMFORT/SPORT*<sup>1</sup>/+R</b>
<b>Rev Match</b>	Hiermee selecteert u de Rev Match-reactiesnelheid. <input checked="" type="checkbox"/> <b>De instellingen voor INDIVIDUEEL aanpassen</b> BLZ. 401	<b>COMFORT/SPORT*<sup>1</sup></b>

\* Niet beschikbaar op alle modellen

Instelbare functies	Beschrijving	Selecteerbare instellingen
<b>Meter</b>	Hiermee selecteert u de meters die moeten worden weergegeven in de interface voor bestuurdersinformatie. ➤ <b>De instellingen voor INDIVIDUEEL aanpassen</b> BLZ. 401	<b>COMFORT/SPORT*1/+R</b>

\*1: Standaardinstelling

■ **Onderhoudsinformatie**

Instelbare functies	Beschrijving	Selecteerbare instellingen
<b>Onderhoudsinformatie</b>	Reset de onderhoudsinformatie. ➤ <b>Onderhoudsherinneringssysteem*</b> BLZ. 531	<b>Items resetten kiezen</b>

## Alle instellingen resetten naar de standaardinstellingen

Alle menu-instellingen en aangepaste instellingen terugzetten naar de standaard-fabrieksinstelling.

### ■ Algemene instellingen resetten

1. Druk op de knop .
2. Selecteer **Algemene instellingen**.
3. Selecteer **Systeem**.
4. Selecteer **Reset fabrieksinstell..**
  - ▶ Op het display verschijnt een bevestigingsmelding.
5. Selecteer **Doorgaan** om de instellingen te resetten.
6. Selecteer nogmaals **Doorgaan** om de instellingen te resetten.
  - ▶ Het systeem wordt opnieuw opgestart.

### ■ Voertuiginstellingen resetten

1. Druk op de knop .
2. Selecteer **Voertuiginst..**
3. Selecteer **Standaard**.
4. Selecteer **Ja**.

### ☒ Alle instellingen resetten naar de standaardinstellingen

Zet als u het voertuig aan iemand anders overdraagt alle instellingen terug naar de fabriekstoestand en wis alle persoonlijke informatie.

Als u een **Reset fabrieksinstell.** uitvoert, worden de voorgeïnstalleerde apps teruggezet naar de fabrieksinstellingen.

## Handsfree telefoonsysteem

Met behulp van het handsfree telefoonsysteem (HFT) kunt u via het audiosysteem van uw voertuig bellen en gebeld worden zonder dat u de mobiele telefoon vast hoeft te houden.

### HFT-knoppen

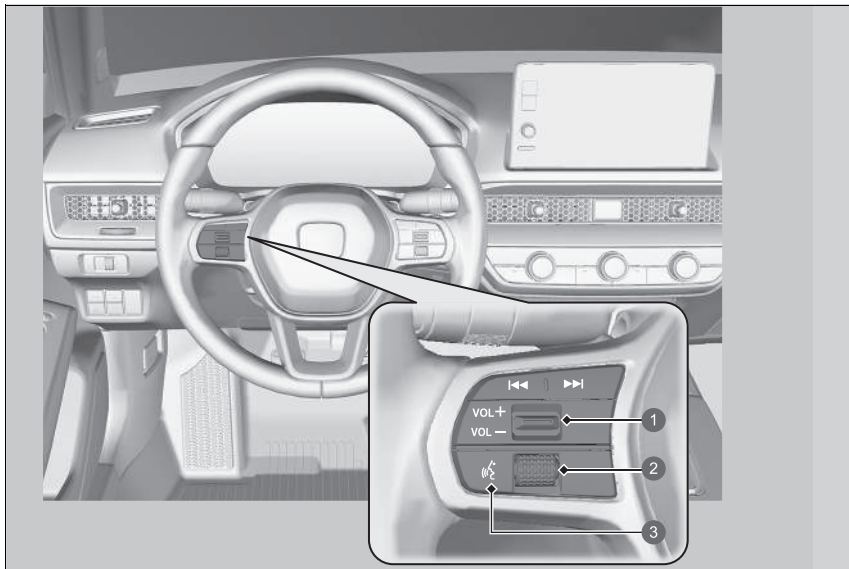

- 1 Schakelaar **VOL+**/**VOL-** (Volume)
- 2 Selectiewieltje links
- 3 Knop  (Spreken)

### Handsfree telefoonsysteem

Plaats uw telefoon waar u een goede ontvangst krijgt.

Om gebruik te maken van HFT hebt u een *Bluetooth*-compatibele mobiele telefoon nodig. Vraag bij een dealer of de plaatselijke Honda-vestiging naar een lijst van compatibele telefoons, koppelprocedures en speciale functiemogelijkheden.

Om het systeem te gebruiken, moet **Bluetooth** op **AAN** staan.

#### **Telefoon instellingen** BLZ. 319

Tips voor spraakbediening

- Richt de ventilatieopeningen van het plafond af en sluit de ramen, aangezien hieruit afkomstig lawaai de microfoon kan storen.
- Druk op de knop  als u een nummer wilt bellen met een naam of nummer uit het telefoonboek. Spreek duidelijk verstaanbaar na de piep.
- Als de microfoon andere stemmen dan die van u ontvangt, kan de opdracht verkeerd worden geïnterpreteerd.
- Als u het volumeniveau wilt wijzigen, kunt u het volumeniveau aanpassen aan het volume van het audiosysteem.

Als er geen Favoriete contacten zijn ingevoerd in het systeem, verschijnt het pop-upbericht op het scherm.

#### **Favoriete contacten** BLZ. 324

**Knop**  **(Spreken):** Druk hierop om naar Spraakactivering te gaan.

**Selectiewieltje links:** Draai het selectiewieltje omhoog of omlaag om **Telefoon** te selecteren op de interface voor bestuurdersinformatie en druk vervolgens op het linker selectiewieltje.

Tijdens het ontvangen van een oproep wordt het scherm voor inkomende oproepen weergegeven op de interface voor bestuurdersinformatie. U kunt het gesprek aannemen met het linker selectiewieltje.

 **Een gesprek aannemen** BLZ. 328

#### ▶▶ Handsfree telefoonsysteem

*Bluetooth*<sup>®</sup> draadloze technologie

Het woordmerk en de logo's van *Bluetooth*<sup>®</sup> zijn gedeponeerde handelsmerken van *Bluetooth SIG, Inc.* en elk gebruik van deze merken door Honda Motor Co., Ltd. geschiedt onder licentie. Andere handelsmerken en handelsnamen zijn die van hun respectievelijke eigenaars.

HFT-beperkingen

Een inkomende oproep op HFT onderbreekt het audiosysteem tijdens het afspelen. Het wordt hervat na het beëindigen van de oproep.

## ■ Display HFT-status

Het audio-/informatiescherm bericht u wanneer er een inkomend gesprek is.

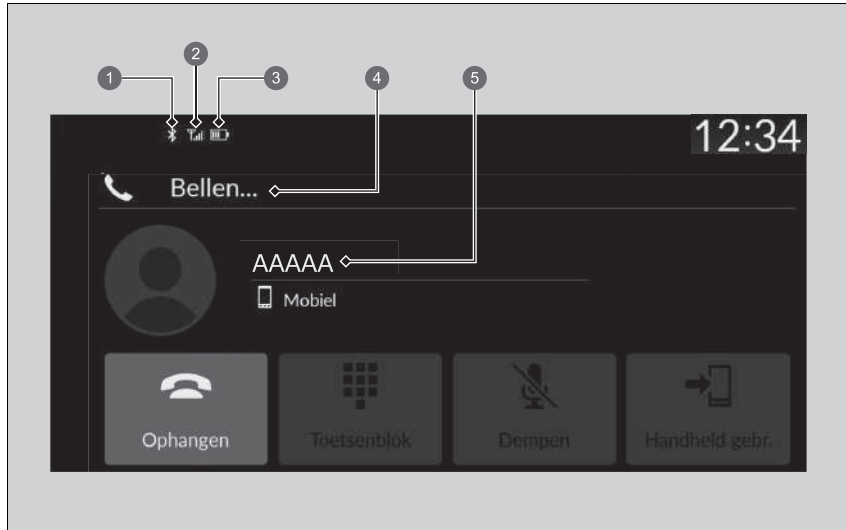

- 1 *Bluetooth*<sup>®</sup>-indicator  
Verschijnt wanneer uw telefoon op HFT is aangesloten.
- 2 Signaalsterkte
- 3 Status batterijniveau
- 4 HFT-modus
- 5 De naam van de beller (indien opgeslagen) /nummer van de beller (indien niet opgeslagen)

## ►► Display HFT-status

Het hangt af van het type telefoon welke informatie wordt weergegeven op het audio-/informatiescherm.



## ■ Beperkingen voor handmatige bediening

Bepaalde handmatige functies zijn uitgeschakeld of niet beschikbaar terwijl het voertuig rijdt. Een grijs weergegeven optie kan pas worden geselecteerd wanneer het voertuig stilstaat.

Alleen eerder in het telefoonboek opgeslagen namen of nummers kunnen met spraakopdrachten worden gekozen wanneer het voertuig rijdt.

📄 **Favoriete contacten** BLZ. 324

## ■ HFT-menu's

De voedingsmodus moet op ACCESSOIRE of AAN staan om het systeem te gebruiken. Selecteer **Telefoon** om het telefoonscherm weer te geven.

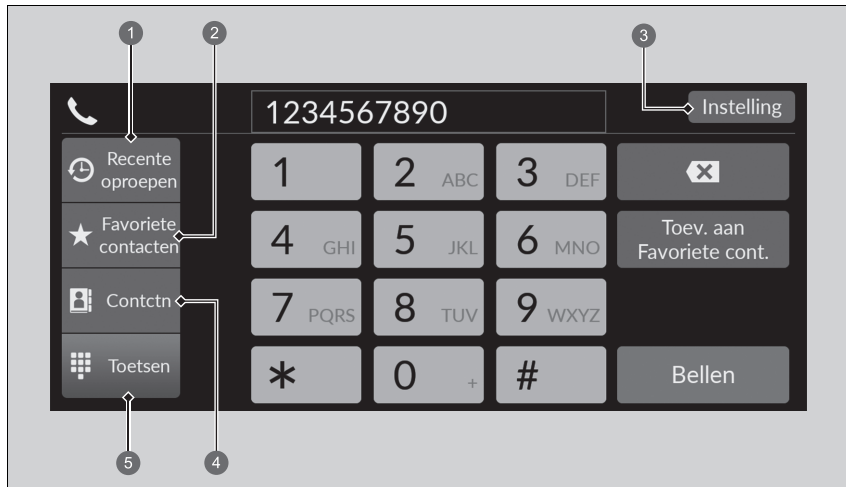

- ① Recente oproepen
- ② Favoriete contacten
- ③ Instelling
- ④ Contctn
- ⑤ Toetsen

## ► HFT-menu's

Sommige functies zijn beperkt tijdens het rijden.

**Recente oproepen:** De laatste uitgaande, inkomende en gemiste oproepen worden weergegeven.

▶ **Bellen via de recente oproepen** BLZ. 326

**Favoriete contacten:** Belt het geselecteerde nummer onder Favoriete contacten.

▶ **Bellen via Favoriete contacten** BLZ. 326

**Instellingen:** Hiermee wijzigt u de telefooninstellingen.

▶ **Telefooninstellingenschermb** BLZ. 318

**Contctn:** Toont het telefoonboek van de gekoppelde telefoon.

▶ **Bellen via het geïmporteerde telefoonboek** BLZ. 327

**Toetsenblok:** Hiermee voert u een te bellen telefoonnummer in.

▶ **Bellen met een telefoonnummer** BLZ. 327

## ■ Telefooninstellingenschermb

Om het telefooninstellingenschermb weer te geven, selecteert u **Instellingen** op het telefoonschermb.

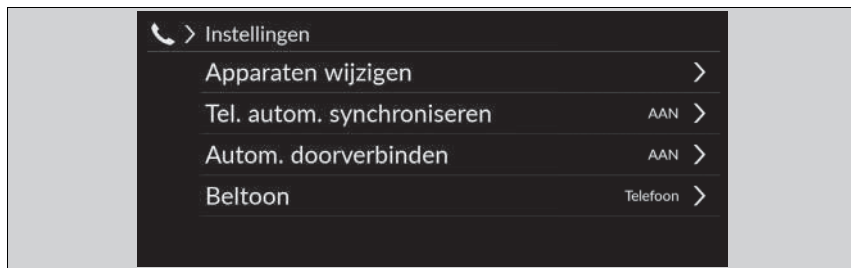

**Apparaten wijzigen:** Hiermee koppelt u een nieuwe telefoon aan het systeem en kunt u een apparaat koppelen of loskoppelen of een gekoppeld apparaat verwijderen.

➤ **Telefoon instellingen** BLZ. 319

**Tel. autom. synchroniseren:** Hiermee stelt u gegevens van het telefoonboek en recente oproepen zo in dat deze automatisch worden geïmporteerd wanneer een telefoon wordt gekoppeld met HFT.

➤ **Automatisch importeren van telefoonboek van mobiele telefoon en recente oproepen** BLZ. 322

**Autom. doorverbinden:** Hiermee stelt u in dat oproepen automatisch van de telefoon naar HFT worden doorgeschakeld wanneer u in het voertuig stapt.

➤ **Automatisch doorverbinden** BLZ. 323

**Beltoon:** Selecteert de beltoon.

➤ **Beltoon** BLZ. 323

## ■ Telefoon instellingen

### ■ Bluetooth®-instellingen

U kunt de *Bluetooth*®-functie in- en uitschakelen.

1. Druk op de knop .
2. Selecteer **Algemene instellingen**.
3. Selecteer **Verbindingen**.
4. Selecteer **Bluetooth**.
5. Selecteer **Opties**.
6. Selecteer **Bluetooth** en vervolgens **AAN**.

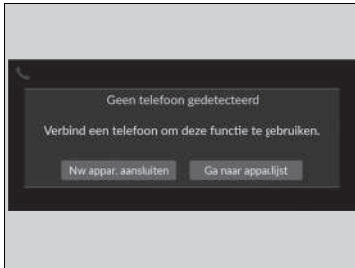

■ **Een mobiele telefoon koppelen (wanneer er geen telefoon aan het systeem gekoppeld is)**

1. Selecteer **Telefoon**.
2. Selecteer **Nw appar. aansluiten**.
3. Zorg dat de telefoon in de modus zoeken of vindbaar staat.
4. Selecteer **Honda HFT** op uw telefoon.
  - Als u een telefoon via dit audiosysteem wilt koppelen, selecteert u **Apparaten zoeken** en selecteert u vervolgens uw telefoon wanneer deze in de lijst verschijnt.
5. Het systeem geeft u een koppelcode op het audio-/informatiescherm.
  - Geef een bevestiging als de koppelcode op het scherm en uw telefoon overeenkomen. Dit kan per telefoon verschillen.
6. Selecteer de gewenste functies en selecteer vervolgens **Verbinden**.
7. Er verschijnt een mededeling op het scherm als het koppelen gelukt is.
8. Selecteer **OK**.



►► Telefoon instellingen

De *Bluetooth*-compatibele telefoon moet aan het systeem gekoppeld worden voordat u handsfree oproepen kunt plaatsen en ontvangen.

Tips telefoon koppelen:

- U kunt de telefoon niet koppelen terwijl het voertuig in beweging is.
- Er kunnen maximaal zes telefoons worden gekoppeld.
- De batterij van uw telefoon kan sneller leeg raken dan gewoonlijk als de telefoon aan het systeem is gekoppeld.

Zodra u een telefoon gekoppeld hebt, ziet u deze op het scherm met de volgende pictogrammen.

- : De telefoon is compatibel met *Bluetooth*®-audio.
- : De telefoon kan met HFT gebruikt worden.
- : De telefoon is compatibel met Apple CarPlay.

Als er een actieve verbinding is met Apple CarPlay, dan is het koppelen van extra compatibele *Bluetooth*®-apparaten niet beschikbaar.

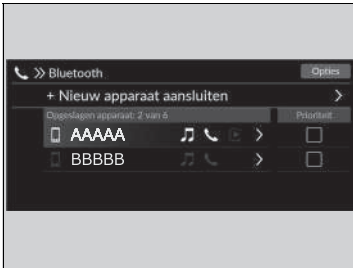

## ■ Een andere telefoon koppelen dan de momenteel gekoppelde telefoon

1. Selecteer **Telefoon**.
2. Selecteer **Instelling**.
3. Selecteer **Apparaten wijzigen**.
4. Selecteer een te koppelen telefoon.
  - ▶ HFT verbreekt de verbinding met de momenteel aangesloten telefoon en zoekt naar een andere gekoppelde telefoon.
  - ▶ U kunt de prioriteit van de verbonden telefoon instellen. Schakel het selectievakje in op de telefoon waaraan u prioriteit wilt geven.
5. Selecteer  (audio),  (telefoon) of  (Apple CarPlay).
  - ▶  en  kunnen tegelijkertijd worden geselecteerd, maar wanneer  is geselecteerd, kunnen  en  niet worden geselecteerd.
6. Selecteer **Toepassen**.



## ■ Gekoppelde telefoon wissen

1. Selecteer **Telefoon**.
2. Selecteer **Instelling**.
3. Selecteer **Apparaten wijzigen**.
4. Selecteer een telefoon die u wilt verwijderen.
5. Selecteer **Verwijder**.
6. Op het display verschijnt een bevestigingsmelding. Selecteer **Verwijder**.

## ▶▶ Een andere telefoon koppelen dan de momenteel gekoppelde telefoon

Als er geen andere telefoons worden gevonden of gekoppeld als u probeert naar een andere telefoon over te schakelen, zal HFT u informeren dat de originele telefoon weer wordt verbonden.

Om andere telefoons te koppelen, selecteert u **+ Nieuw apparaat aansluiten** in het scherm **Bluetooth**.

## ■ Automatisch importeren van telefoonboek van mobiele telefoon en recente oproepen









Wanneer uw telefoon wordt gekoppeld, worden de inhoud van het telefoonboek en de recente oproepen automatisch naar het systeem geïmporteerd.

1. Selecteer **Telefoon**.
2. Selecteer **Instelling**.
3. Selecteer **Tel. autom. synchroniseren**.
4. Selecteer **AAN** of **UIT**.
  - De standaardinstelling is **AAN**.

## ☒ Automatisch importeren van telefoonboek van mobiele telefoon en recente oproepen

Bij sommige telefoons moet u deze functie inschakelen om het telefoonboek van uw mobiele telefoon te kunnen importeren.

Wanneer u een naam selecteert in het telefoonboek van de mobiele telefoon, wordt er een categoriepictogram weergegeven. De pictogrammen geven aan welke soorten nummers voor die naam zijn opgeslagen.

	Pref		Fax
	Home		Voertuig
	Mobiel		Spraak
	Werk		Overige
	Pieper		

Op sommige telefoons is het wellicht niet mogelijk om de categoriepictogrammen naar het systeem te importeren.

Het telefoonboek wordt na elke verbinding bijgewerkt.  
Recente oproepen worden na elke verbinding of elk gesprek bijgewerkt.



## ■ Automatisch doorverbinden

Als u in het voertuig stapt terwijl u aan de telefoon bent, kan het gesprek automatisch naar HFT worden doorverbonden.

1. Selecteer **Telefoon**.
2. Selecteer **Instelling**.
3. Selecteer **Autom. doorverbinden**.
4. Selecteer **AAN** of **UIT**.
  - ▶ De standaardinstelling is **AAN**.

## ■ Beltoon

U kunt de beltooninstelling wijzigen.

1. Selecteer **Telefoon**.
2. Selecteer **Instelling**.
3. Selecteer **Beltoon**.
4. Selecteer **Voertuig** of **Telefoon**.
  - ▶ De standaardinstelling is **Telefoon**.

### ☒ Beltoon

**Voertuig:** De vaste beltoon klinkt uit de luidsprekers.

**Telefoon:** Afhankelijk van het merk en model van de mobiele telefoon, klinkt de beltoon die is opgeslagen in de telefoon wanneer deze is verbonden.

## ■ Favoriete contacten



1 Sterpictogram

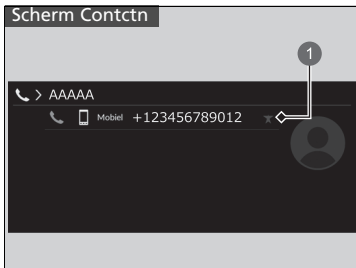

1 Sterpictogram

### ■ Favoriete contacten toevoegen

1. Selecteer **Telefoon**.
2. Selecteer **Recente oproepen, Contactn** of **Toetsen**.

In het scherm voor recente oproepen of contacten

3. Selecteer het sterpictogram.

Op het scherm Toetsen

3. Selecteer **Toev. aan Favoriete cont.**

- Er verschijnt een mededeling op het scherm indien Favoriete contacten met succes zijn opgeslagen.
- Selecteer opnieuw het sterpictogram als u de Favoriete contacten wilt verwijderen.

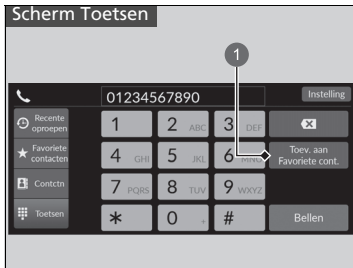

**1 Toev. aan Favoriete cont.**

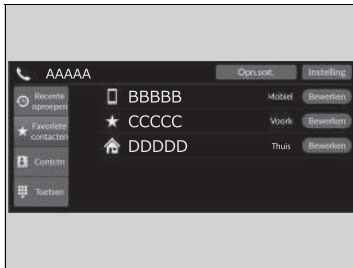

■ **Een favoriet contact bewerken**

1. Selecteer **Telefoon**.
2. Selecteer **Favoriete contacten**.
3. Selecteer **Bewerken** voor het favoriete contact dat u wilt bewerken.
4. Selecteer de gewenste instelling.
5. Selecteer **OK**.

■ **Een favoriet contact verwijderen**

1. Selecteer **Telefoon**.
2. Selecteer **Favoriete contacten**.
3. Selecteer **Bewerken** voor het favoriete contact dat u wilt verwijderen.
4. Selecteer **Verwijderen**.
5. Op het display verschijnt een bevestigingsmelding. Selecteer **Ja**.

## ■ Bellen

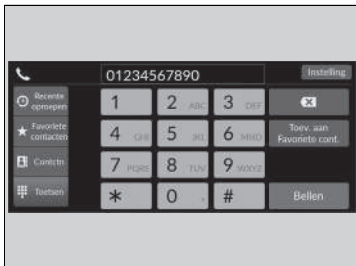

U kunt bellen door een telefoonnummer in te voeren of door gebruik te maken van geïmporteerde **Recente oproepen**, **Favoriete contacten** en **Contctn**.

### ■ Bellen via de recente oproepen

Recente oproepen worden opgeslagen op basis van **Alle**, **Gebeld**, **Gemist** en **Ontvangen**.

1. Selecteer **Telefoon**.
2. Selecteer **Recente oproepen**.
  - U kunt sorteren op **Alle**, **Gebeld**, **Gemist** of **Ontvangen**. Selecteer het pictogram rechtsboven in het scherm.
3. Selecteer een nummer.
  - Het kiezen begint automatisch.

### ■ Bellen via Favoriete contacten

1. Selecteer **Telefoon**.
2. Selecteer **Favoriete contacten**.
  - U kunt de volgorde van favoriete contacten wijzigen door **Opn.sort.** te selecteren.
3. Selecteer een nummer.
  - Het kiezen begint automatisch.

## » Bellen

Zodra een oproep is verbonden, kunt u de stem van de persoon die u belt via de audiospeakers horen.

Wanneer er een actieve verbinding is met Apple CarPlay, kunt u niet bellen met het handsfree telefoonsysteem (HFT), maar alleen met Apple CarPlay.

### » Bellen via de recente oproepen

De recente oproepen verschijnen alleen wanneer een telefoon is verbonden met het systeem.

**Alle:** De laatste uitgaande, inkomende en gemiste oproepen worden weergegeven.

**Gebeld:** De laatste uitgaande gesprekken worden weergegeven.

**Gemist:** De laatste gemiste oproepen worden weergegeven.

**Ontvangen:** De laatste inkomende gesprekken worden weergegeven.

**■ Bellen via het geïmporteerde telefoonboek**

1. Selecteer **Telefoon**.
2. Selecteer **Contctn**.
3. Selecteer een naam.
  - ▶ U kunt sorteren op **Voornaam** of **Achternaam**. Selecteer het pictogram rechtsboven in het scherm.
4. Selecteer een nummer.
  - ▶ Het kiezen begint automatisch.

**■ Bellen met een telefoonnummer**

1. Selecteer **Telefoon**.
2. Selecteer **Toetsenblok**.
3. Selecteer een nummer.
  - ▶ Gebruik het toetsenbord op het touchscreen om nummers in te voeren.
4. Selecteer **Bellen**.
  - ▶ Het kiezen begint automatisch.

## ■ Een gesprek aannemen

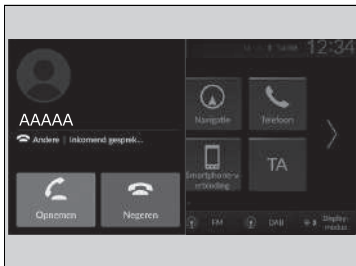



Wanneer er een inkomend gesprek is, klinkt er een geluidsmelding (indien geactiveerd) en het scherm **Inkomend gesprek...** verschijnt.



U kunt de oproep beantwoorden met het linker selectiewieltje. Om het gesprek aan te nemen, draait u het linker selectiewieltje omhoog of omlaag om  (Opnemen) te selecteren op de interface voor bestuurdersinformatie en drukt u vervolgens op het linker selectiewieltje.

- Indien u het gesprek wilt weigeren of beëindigen, selecteert u  (Negeren) op de interface voor bestuurdersinformatie met behulp van het linker selectiewieltje.

## ►► Een gesprek aannemen

Oproep in wachtstand

Selecteer  (Opnemen) om het huidige gesprek in de wacht te zetten en het inkomende gesprek te beantwoorden. Selecteer  met het linker selectiewieltje om terug te keren naar het huidige gesprek.

Selecteer  (Negeren) om het inkomende gesprek te negeren als u het niet wilt beantwoorden. Selecteer  als u het huidige gesprek wilt beëindigen.

U kunt de pictogrammen op het audio-/informatiescherm selecteren in plaats van  en  op de interface voor bestuurdersinformatie.

## ■ Opties tijdens het bellen

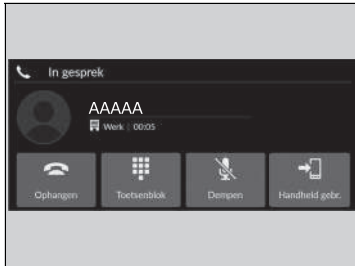

De volgende opties zijn beschikbaar tijdens het bellen.

**Toetsenblok:** Nummers versturen tijdens een gesprek. Dit is handig als u bijvoorbeeld een menugestuurd telefoonsysteem belt.

**Dempen:** Dempst uw stem.

**Handheld gebr.:** Verbindt een gesprek van het systeem door naar uw telefoon.

De beschikbare opties worden weergegeven op de onderste helft van het scherm.

Selecteer een optie.

- ▶ Het dempingspictogram wordt weergegeven wanneer **Dempen** is geselecteerd wanneer het andere bronsscherm dan het telefoonscherm wordt weergegeven. Selecteer **Dempen** opnieuw om dit uit te schakelen.

## ☒ Opties tijdens het bellen

U kunt de pictogrammen op het audio-/informatiescherm selecteren.

## iPod/USB-flashdrive

Als een fout optreedt tijdens het afspelen van een iPod of USB-flashdrive, dan kunnen de volgende foutmeldingen worden getoond. Neem contact op met een dealer wanneer de foutmelding niet kan worden gewist.

Foutmelding	Oplossing
Verbinden opnieuw proberen	Verschijnt wanneer het systeem de iPod niet herkent. Sluit de iPod opnieuw aan.
Onafspeelbaar bestand	Verschijnt wanneer de bestanden op de USB-flashdrive auteursrechtelijk zijn beschermd of een niet-ondersteunde indeling hebben. Deze foutmelding verschijnt gedurende enkele seconden, daarna wordt het volgende bestand afgespeeld.
Geen gegevens	<b>iPod</b> Verschijnt wanneer de iPod leeg is. <b>USB-flashdrive</b> Verschijnt wanneer de USB-flashdrive leeg is of er geen MP3-, WMA-, AAC-, FLAC- of WAV-bestanden op de USB-flashdrive aanwezig zijn. <b>iPod en USB-flashdrive</b> Controleer of er compatibele bestanden op het apparaat staan.
Niet ondersteund	Verschijnt als een niet-ondersteund apparaat wordt aangesloten. Sluit als deze melding verschijnt wanneer een ondersteund apparaat is aangesloten, het apparaat opnieuw aan.
Geen reactie van apparaat	Verschijnt wanneer het systeem niet communiceert met een aangesloten apparaat. Als deze melding verschijnt wanneer een apparaat is aangesloten, neem dan contact op met de leverancier van uw apparaat.
USB-hub niet ondersteund	Verschijnt wanneer alleen een HUB is aangesloten. Als dit verschijnt, sluit u een USB-flashdrive op de HUB aan.
Er is een laadfout opgetreden met het aangesloten USB-apparaat. Wanneer veilig, check de compatibiliteit tussen apparaat en USB-kabel en probeer opnieuw.	Verschijnt wanneer een incompatibel apparaat is aangesloten. Koppel het apparaat los. Schakel vervolgens het audiosysteem uit en weer in. Sluit het apparaat dat de fout veroorzaakte niet opnieuw aan.



## Compatibele iPod, iPhone en USB-flashdrives

### Compatibiliteit van iPod- en iPhone-modellen

Model
Gemaakt voor iPod touch (5e t/m 6e generatie) die is uitgebracht tussen 2012 en 2015
Gemaakt voor iPhone 4S/iPhone 5/iPhone 5s/iPhone 5c/iPhone 6/iPhone 6 Plus/iPhone 6s/iPhone 6s Plus/iPhone SE/iPhone 7/iPhone 7 Plus/iPhone 8/iPhone 8 Plus/iPhone X/iPhone XS/iPhone XS Max/iPhone XR/iPhone 11/iPhone 11 Pro/iPhone 11 Pro Max

### USB-flashdrives

- Gebruik van een USB-flashdrive van 256 MB of meer wordt aanbevolen.
- Sommige digitale audiospelers zijn mogelijk niet compatibel.
- Sommige USB-flashdrives (zoals die met beveiligingsvergrendelingen enz.) werken wellicht niet.
- Sommige softwarebestanden laten het weergeven van audio of van tekst mogelijk niet toe.
- Elk audiosysteem is compatibel met de volgende indelingen. Sommige versies van de indelingen worden mogelijk niet ondersteund.  
MP3, WMA, AAC, FLAC, PCM/WAVE, MP4, AVI, MKV, ASF/WMV

### Compatibiliteit van iPod- en iPhone-modellen

Dit systeem werkt wellicht niet met alle softwareversies van deze apparaten.

### USB-flashdrives

Bestanden op de USB-flashdrive worden afgespeeld in de opgeslagen volgorde. Deze volgorde kan verschillen van de weergegeven volgorde op uw pc of apparaat.

## ■ Aanbevolen apparaten

### ■ MP4-bestand

Media	USB-flashdrive	
<b>Profiel (MP4-versie)</b>	BaselineProfile/Level 3, MainProfile/Level 3.1 (MPEG4-AVC)	SimpleProfile/Level 5 (MPEG4)
<b>Bestandsextensie (MP4-versie)</b>	.mp4/.m4v	
<b>Compatibele audio-codec</b>	AAC, MP3	
<b>Compatibele video-codec</b>	MPEG4-AVC (H.264)	MPEG4 (ISO/IEC 14496 Part.2)
<b>Bitsnelheid</b>	10 Mbps, 14 Mbps (MPEG4-AVC)	8 Mbps (MPEG4)
<b>Maximaal beeld</b>	1280 × 720 pixels (MPEG4-AVC)	720 × 576 pixels (MPEG4)

### ■ AVI-bestand

Media	USB-flashdrive		
<b>Profiel (AVI-versie)</b>	BaselineProfile/Level 3, MainProfile/Level 3.1 (MPEG4-AVC)	SimpleProfile/Level 5 (MPEG4)	AdvancedProfile/Level 2, MainProfile/ Level Medium, SimpleProfile/Level Medium (VC-1)
<b>Bestandsextensie (AVI-versie)</b>	.avi		
<b>Compatibele audio-codec</b>	AAC, MP3, WMA		
<b>Compatibele video-codec</b>	MPEG4-AVC (H.264)	MPEG4 (ISO/IEC 14496 Part.2)	VC-1
<b>Bitsnelheid</b>	10 Mbps, 14 Mbps (MPEG4-AVC)	8 Mbps (MPEG4)	20 Mbps, 10 Mbps, 384 kbps (VC-1)
<b>Maximaal beeld</b>	1280 × 720 pixels (MPEG4-AVC)	720 × 576 pixels (MPEG4)	1280 × 720 pixels, 720 × 480 pixels, 352 × 288 pixels (VC-1)

■ MKV-bestand

Media	USB-flashdrive		
<b>Profile (MKV-versie)</b>	BaselineProfile/Level 3, MailProfile/Level 3.1 (MPEG4-AVC)	SimpleProfile/Level 5 (MPEG4)	AdvancedProfile/Level 2, MainProfile/Level Medium, SimpleProfile/Level Medium (VC-1)
<b>Bestandsextensie (MKV-versie)</b>	.mkv		
<b>Compatibele audio-codec</b>	AAC, MP3		
<b>Compatibele video-codec</b>	MPEG4-AVC (H.264)	MPEG4 (ISO/IEC 14496 Part.2)	VC-1
<b>Bitsnelheid</b>	10 Mbps, 14 Mbps (MPEG4-AVC)	8 Mbps (MPEG4)	20 Mbps, 10 Mbps, 384 kbps (VC-1)
<b>Maximaal beeld</b>	1280 × 720 pixels (MPEG4-AVC)	720 × 576 pixels (MPEG4)	1280 × 720 pixels, 720 × 480 pixels, 352 × 288 pixels (VC-1)

■ ASF/WMV-bestand

Media	USB-flashdrive	
<b>Profile (ASF/WMV-versie)</b>	BaselineProfile/Level 3, MailProfile/Level 3.1 (MPEG4-AVC)	AdvancedProfile/Level 2, MainProfile/Level Medium, SimpleProfile/Level Medium (VC-1)
<b>Bestandsextensie (ASF/WMV-versie)</b>	.asf/.wmv	
<b>Compatibele audio-codec</b>	WMA	
<b>Compatibele video-codec</b>	MPEG4-AVC (H.264)	VC-1
<b>Bitsnelheid</b>	10 Mbps, 14 Mbps (MPEG4-AVC)	20 Mbps, 10 Mbps, 384 kbps (VC-1)
<b>Maximaal beeld</b>	1280 × 720 pixels (MPEG4-AVC)	1280 × 720 pixels, 720 × 480 pixels, 352 × 288 pixels (VC-1)

## Over Open Source-licenties

---

Volg deze stappen om de informatie over de open source-licentie te zien.

1. Selecteer **Algemene instellingen**.
2. Selecteer **Systeem**.
3. Selecteer **Info**.
4. Selecteer **Juridische informatie**.

## Licentie-informatie

### ■ Bluetooth

Het woordmerk en de logo's van *Bluetooth*<sup>®</sup> zijn gedeponeerde handelsmerken van Bluetooth SIG, Inc. en elk gebruik van deze merken door Panasonic Automotive Systems Co., Ltd. geschiedt onder licentie. Andere handelsmerken en handelsnamen zijn die van hun respectievelijke eigenaars.

<https://www.bluetooth.com/develop-with-bluetooth/marketing-branding/>



### ■ Windows Media

Dit product wordt beschermd door bepaalde intellectuele eigendomsrechten van Microsoft. Gebruik of distributie van dergelijke technologie buiten dit product is verboden zonder een licentie van Microsoft.

## ■ Apple

"Made for iPod" en "Made for iPhone" betekenen dat een elektronisch accessoire is ontworpen om te worden aangesloten op respectievelijk een iPod of iPhone en door de ontwikkelaar is gecertificeerd en aan de prestatiecriteria van Apple voldoet. Apple is niet verantwoordelijk voor het gebruik van dit apparaat of voor de naleving van de veiligheids- en wettelijke normen. Het gebruik van dit accessoire met een iPod of iPhone kan de draadloze prestaties beïnvloeden.

Apple, het Apple-logo, iPhone en iPod touch zijn handelsmerken van Apple Inc., geregistreerd in de Verenigde Staten en andere landen. Apple CarPlay, iPod, iPhone, iTunes, Siri en Lightning zijn handelsmerken van Apple Inc. App Store is een servicemerk van Apple Inc.



## MPEG

### Mpeg4 Visual

Dit PRODUCT IS IN LICENTIE GEGEVEN ONDER DE MPEG-4 VISUAL PATENT PORTFOLIO-LICENTIE VOOR PERSOONLIJK EN NIET-COMMERCIEEL GEBRUIK VAN EEN CONSUMENT VOOR (i) HET CODEREN VAN VIDEO IN OVEREENSTEMMING MET DE MPEG-4 VISUAL-STANDAARD ("MPEG-4 VIDEO") EN/OF (ii) HET DECODEREN VAN MPEG-4-VIDEO DIE IS GECODEERD DOOR EEN CONSUMENT IN HET KADER VAN EEN PERSOONLIJKE EN NIET-COMMERCIEËLE ACTIVITEIT EN/OF VERKREGEN VAN EEN VIDEOLEVERANCIER AAN WIE DOOR MPEG LA LICENTIE IS VERLEEND VOOR HET VERSTREKKEN VAN MPEG-4-VIDEO. ER WORDT GEEN LICENTIE VERLEEND OF GEÏMPliceERD VOOR ENIG ANDER GEBRUIK. AANVULLENDE INFORMATIE, MET INBEGRIJ VAN INFORMATIE OVER PROMOTIONEEL, INTERN EN COMMERCIEEL GEBRUIK EN LICENTIEVERLENING, KAN WORDEN VERKREGEN BIJ MPEG LA, LLC. ZIE [HTTP://WWW.MPEGLA.COM](http://www.mpegla.com).

### VC-1

DIT PRODUCT IS IN LICENTIE GEGEVEN ONDER DE VC-1 PATENT PORTFOLIO-LICENTIE VOOR PERSOONLIJK EN NIET-COMMERCIEEL GEBRUIK VAN EEN KLANT OM (i) VIDEO TE CODEREN IN OVEREENSTEMMING MET DE VC-1-STANDAARD ("VC-1 VIDEO") EN/OF (ii) VC-1 VIDEO TE DECODEREN DIE DOOR EEN CONSUMENT IN HET KADER VAN EEN PERSOONLIJKE EN NIET-COMMERCIEËLE ACTIVITEIT IS GECODEERD EN/OF VERKREGEN VAN EEN VIDEOLEVERANCIER AAN WIE EEN LICENTIE IS VERLEEND VOOR HET VERSTREKKEN VAN VC-1-VIDEO. ER WORDT GEEN LICENTIE VERLEEND OF GEÏMPliceERD VOOR ENIG ANDER GEBRUIK. AANVULLENDE INFORMATIE KAN WORDEN VERKREGEN BIJ MPEG LA, L.L.C. ZIE [HTTP://WWW.MPEGLA.COM](http://www.mpegla.com).

#### AVC/H.264

Dit PRODUCT IS IN LICENTIE GEGEVEN ONDER DE AVC PATENT PORTFOLIO-LICENTIE VOOR PERSOONLIJK EN NIET-COMMERCIEEL GEBRUIK VAN EEN KLANT OM (i) VIDEO TE CODEREN IN OVEREENSTEMMING MET DE AVC-STANDAARD (" AVC VIDEO ") EN/OF (ii) AVC-VIDEO TE DECODEREN DIE DOOR EEN CONSUMENT IS GECODEERD IN HET KADER VAN EEN PERSOONLIJKE EN NIET-COMMERCIEËLE ACTIVITEIT EN/OF VERKREGEN IS VAN EEN VIDEOLEVERANCIER AAN WIE EEN LICENTIE IS VERLEEND VOOR HET VERSTREKKEN VAN AVC-VIDEO. ER WORDT GEEN LICENTIE VERLEEND OF GEÏMPliceERD VOOR ENIG ANDER GEBRUIK.

AANVULLENDE INFORMATIE KAN WORDEN VERKREGEN BIJ MPEG LA, L.L.C. ZIE

*[HTTP://WWW.MPEGLA.COM](http://www.mpegla.com)*.



## Juridische informatie met betrekking tot Apple CarPlay/Android Auto

### ■ LICENTIE-/AANSPRAKELIJKHEIDSINFORMATIE BIJ GEBRUIKERSHANDLEIDING

HET GEBRUIK VAN APPLE CARPLAY IS ONDERWORPEN AAN UW INSTEMMING MET DE GEBRUIKSVOORWAARDEN VAN CARPLAY, DIE ZIJN OPGENOMEN ALS ONDERDEEL VAN DE ALGEMENE VOORWAARDEN VAN APPLE iOS. SAMENVATTEND WIJZEN APPLE EN HAAR SERVICEPROVIDERS IN DE GEBRUIKSVOORWAARDEN ALLE AANSPRAKELIJKHEID VAN DE HAND ALS DE SERVICES NIET NAAR BEHOREN WERKEN OF WORDEN BEËINDIGD, EN WORDEN IN DEZE GEBRUIKSVOORWAARDEN ANDERE AANSPRAKELIJKHEDEN VAN APPLE EN HAAR SERVICEPROVIDERS STRIKT BEPERKT. DAARNAAST WORDEN IN DEZE GEBRUIKSVOORWAARDEN DE SOORTEN GEBRUIKERSINFORMATIE (ZOALS BIJVOORBEELD VOERTUIGLOCATIE, VOERTUIGSNELHEID EN VOERTUIGSTATUS) BESCHREVEN DIE DOOR APPLE EN HAAR SERVICEPROVIDERS WORDEN VERZAMELD EN OPGESLAGEN, EN WORDEN BEPAALDE MOGELIJKE RISICO'S BEKENDGEMAAKT DIE ZIJN GEKOPPELD AAN HET GEBRUIK VAN CARPLAY, WAARONDER HET RISICO VAN AFLEIDING VAN DE BESTUURDER. ZIE HET PRIVACYBELEID VAN APPLE VOOR INFORMATIE OVER HET GEBRUIK EN DE VERWERKING DOOR APPLE VAN GEGEVENS DIE WORDEN GEÛPLOAD DOOR CARPLAY.

UW GEBRUIK VAN ANDROID AUTO IS ONDERWORPEN AAN UW INSTEMMING MET DE GEBRUIKSVOORWAARDEN VAN ANDROID AUTO WAARMEE AKKOORD MOET WORDEN GEGAAN WANNEER DE ANDROID AUTO-TOEPASSING NAAR UW ANDROID-TELEFOON WORDT GEDOWNLOAD. SAMENVATTEND WIJZEN GOOGLE EN HAAR SERVICEPROVIDERS IN DE GEBRUIKSVOORWAARDEN VAN ANDROID AUTO ALLE AANSPRAKELIJKHEID VAN DE HAND ALS DE SERVICES NIET NAAR BEHOREN WERKEN OF WORDEN BEËINDIGD, EN WORDEN IN DEZE GEBRUIKSVOORWAARDEN ANDERE AANSPRAKELIJKHEDEN VAN GOOGLE EN HAAR SERVICEPROVIDERS STRIKT BEPERKT. DAARNAAST WORDEN IN DEZE GEBRUIKSVOORWAARDEN DE SOORTEN GEBRUIKERSINFORMATIE (ZOALS BIJVOORBEELD VOERTUIGLOCATIE, VOERTUIGSNELHEID EN VOERTUIGSTATUS) BESCHREVEN DIE DOOR GOOGLE EN HAAR SERVICEPROVIDERS WORDEN VERZAMELD EN OPGESLAGEN, EN WORDEN BEPAALDE MOGELIJKE RISICO'S BEKENDGEMAAKT DIE ZIJN GEKOPPELD AAN HET GEBRUIK VAN ANDROID AUTO, WAARONDER HET RISICO VAN AFLEIDING VAN DE BESTUURDER. ZIE HET PRIVACYBELEID VAN GOOGLE VOOR INFORMATIE OVER HET GEBRUIK EN DE VERWERKING DOOR GOOGLE VAN GEGEVENS DIE WORDEN GEÛPLOAD DOOR ANDROID AUTO.

## ■ UITSLUITING VAN GARANTIE; BEPERKING VAN AANSPRAKELIJKHEID

U ERKENT UITDRUKKELIJK EN GAAT ERMEE AKKOORD DAT U APPLE CARPLAY OF ANDROID AUTO ("DE TOEPASSINGEN") VOLLEDIG OP EIGEN RISICO GEBRUIKT EN DAT HET VOLLEDIGE RISICO TEN AANZIEN VAN BEVREDIGENDE KWALITEIT, PRESTATIES, NAUWKEURIGHEID EN GEBRUIKSGEMAK, VOOR ZOVER TOEGESTAAN DOOR DE TOEPASSELIJKE WETGEVING, BIJ U LIGT, EN DAT DE TOEPASSINGEN EN INFORMATIE OVER DE TOEPASSINGEN "ALS ZODANIG" EN "ZOALS BESCHIKBAAR" WORDEN GELEVERD, MET ALLE FOUTEN EN ZONDER ENIGE VORM VAN GARANTIE. HONDA WIJST HIERBIJ ELKE VORM VAN GARANTIES EN/OF CONDITIES VAN DE HAND MET BETREKKING TOT DE TOEPASSINGEN EN INFORMATIE OVER DE TOEPASSINGEN, ZOWEL UITDRUKKELIJK ALS IMPLICIET OF STATUTAIR, INCLUSIEF, MAAR NIET BEPERKT TOT, DE IMPLICIETE GARANTIES EN/OF CONDITIES VAN VERKOOPBAARHEID, BEVREDIGENDE KWALITEIT, GESCHIKTHEID VOOR EEN BEPAALD DOEL, NAUWKEURIGHEID, ONGESTOORDE WERKING EN HET NIET SCHENDEN VAN RECHTEN VAN DERDEN. GEEN MONDELINGE OF SCHRIFTELIJKE INFORMATIE OF ADVIES DIE/DAT WORDT GEGEVEN DOOR HONDA OF EEN GEAUTORISEERDE VERTEGENWOORDIGER ZAL EEN GARANTIE VORMEN. ALS VOORBEELDEN, EN ZONDER BEPERKING, WIJST HONDA ELKE GARANTIE VAN DE HAND MET BETREKKING TOT DE NAUWKEURIGHEID VAN DE GEGEVENS DIE WORDEN GEBODEN DOOR DE TOEPASSINGEN, ZOALS DE NAUWKEURIGHEID VAN ROUTEBESCHRIJVINGEN, GESCHATTE REISTIJD, SNELHEIDSLIMIETEN, WEGOMSTANDIGHEDEN, NIEUWS, WEERSVERWACHTING, VERKEERSINFORMATIE OF ANDERE INHOUD DIE WORDT GEBODEN DOOR APPLE, GOOGLE, HIERBIJ AANGESLOTEN BEDRIJVEN OF EXTERNE PROVIDERS; HONDA BIEDT GEEN GARANTIE TEGEN HET VERLIES VAN TOEPASSINGS-GEGEVENS, DIE OP ELK MOMENT VERLOREN KUNNEN GAAN; HONDA BIEDT GEEN GARANTIE DAT DE TOEPASSINGEN OF ENIGE SERVICES DIE VIA DE TOEPASSINGEN WORDEN GELEVERD, ALTIJD BESCHIKBAAR ZULLEN ZIJN OF DAT ENIGE SERVICE OF ALLE SERVICES OP EEN BEPAALD TIJDSTIP OF EEN BEPAALDE LOCATIE BESCHIKBAAR ZAL/ZULLEN ZIJN. SERVICES KUNNEN BIJVOORBEELD ZONDER AANKONDIGING WORDEN OPGESCHORT OF ONDERBROKEN WEGENS REPARATIE, ONDERHOUD, BEVEILIGINGSCORRECTIES, UPDATES, ENZ., SERVICES ZIJN MOGELIJK NIET BESCHIKBAAR IN UW OMGEVING OF LOCATIE, ENZ. DAARNAAST BEGRIJPT U EN STEM T U ERMEE IN DAT DE SERVICES EN/OF TOEPASSINGEN VEROUDERD EN/OF ONBRUIKBAAR KUNNEN WORDEN ALS GEVOLG VAN WIJZIGINGEN IN TECHNOLOGIE VAN DERDEN OF OVERHEIDSVOORSCHRIFTEN.

VOOR ZOVER WETTELIJK TOEGESTAAN, ZAL HONDA OF ZULLEN HIERBIJ AANGESLOTEN BEDRIJVEN IN GEEN GEVAL AANSPRAKELIJK ZIJN VOOR PERSOONLIJK LETSEL, OF VOOR WELKE INCIDENTELE, SPECIALE, INDIRECTE OF GEVOLGSCHADE DAN OOK, INCLUSIEF, ZONDER BEPERKING, SCHADE ALS GEVOLG VAN GEDERFDE WINST, BESCHADIGING OF VERLIES VAN GEGEVENS, HET NIET KUNNEN VERZENDEN OF ONTVANGEN VAN ENIGE GEGEVENS, ONDERBREKING VAN BEDRIJFSACTIVITEITEN OF ENIGE ANDERE COMMERCIEËLE SCHADE OF VERLIES, DIE VOORKOMT UIT OF BETREKKING HEEFT OP DE TOEPASSINGEN OF UW GEBRUIK OF HET NIET KUNNEN GEBRUIKEN VAN DE TOEPASSINGEN OF INFORMATIE OVER DE TOEPASSINGEN, HOE DAN OOK VEROORZAAKT, ONGEACHT DE THEORIE VAN AANSPRAKELIJKHEID (OVEREENKOMST, ONRECHTMATIGE DAAD OF ANDERSZINS) EN ZELFS ALS HONDA OP DE MOGELIJKHEID VAN DERGELIJK SCHADE IS GEWEZEN. IN SOMMIGE REGIO'S EN JURISDICTIES KAN DE UITSLUITING OF BEPERKING VAN AANSPRAKELIJKHEID VOOR SCHADE NIET TOEGESTAAN ZIJN, DUS IN DAT GEVAL ZIJN DEZE BEPERKINGEN EN UITSLUITINGEN MOGELIJK NIET VAN TOEPASSING OP U. DE VOORGAANDE BEPERKINGEN ZIJN VAN TOEPASSING, ZELFS ALS DE HIERVOOR VERMELDE VERHAALSMOGELIJKHEID HAAR WEZENLIJKE DOEL NIET BEREIKT.

## Over Honda LogR

Houdt de rijomstandigheden in de gaten en laat u deze opnemen. Door de opgenomen gegevens op het audio-/informatiescherm te controleren of te uploaden naar een server<sup>\*1</sup>, kunt u deze vergelijken met de gegevens van andere gebruikers.

Honda LogR heeft twee modi:

- Auto Score-modus  
Evalueert de rijprestaties in alledaagse situaties.  
➤ **Auto Score-modus** BLZ. 345
- Data Log-modus  
In deze modus kunt u de gegevens van het circuitrijden opnemen en analyseren.  
➤ **Data Log-modus** BLZ. 351

Raadpleeg het commentaar in het aanpassingsmenu voor meer informatie over elke modus.

➤ **Instellingen** BLZ. 363



### 1 Honda LogR

\*1: Behalve modellen voor Turkije

### Honda LogR

Bij het verkopen of overdragen van het eigendom van een voertuig is de klant verantwoordelijk voor het initialiseren van het systeem. Gebruik de app niet als er geen gebruikerstoestemming kan worden gegeven.

➤ **Instellingen** BLZ. 363

Wanneer de telematicaregeleenheid (TCU) niet beschikbaar is, gebruikt u Honda LogR via Wi-Fi.

Sommige functies kunnen niet worden gebruikt tijdens het rijden.

Sommige functies kunnen niet met de kaartfunctie communiceren.

Na het starten van de motor worden er mogelijk gedurende een bepaalde tijd geen logs geregistreerd.

Afhankelijk van de rijomstandigheden of verbindingstatus zijn sommige functies mogelijk niet beschikbaar.

## Begininstellingen

Wanneer u Honda LogR voor de eerste keer gebruikt, moet u de gebruikerstoestemming lezen en ermee akkoord gaan voordat u deze toepassing gebruikt.

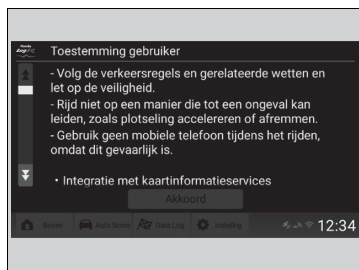

1. Selecteer **Honda LogR** in het beginscherm.
2. Nadat u de gebruikerstoestemming hebt bevestigd, selecteert u **Akkoord**.
3. Controleer het tutorialscherm en selecteer vervolgens **Start**.
  - ▶ Als u **Vorige** selecteert, keert het systeem terug naar het scherm Toestemming gebruiker.

## Prestatiemeter

U kunt de toestand van uw voertuig controleren en individuele scores voor verschillende prestaties bekijken.

Er zijn vijf schermen en u kunt naar behoefte tussen deze schermen schakelen.

Afbeelding	Naam afbeelding	Beschrijving
	Standaardweergave	<p>Geeft het gedrag van het voertuig in het midden van het scherm weer en de voertuiggegevens worden in real-time links en rechts weergegeven. De 3D-weergave van het voertuig in het midden kan worden gewijzigd in de G-meter, die de grootte en richting van de krachten die op het voertuig worden uitgeoefend, weergeeft.</p> <p>U kunt een grenswaarde instellen voor bepaalde voertuiggegevens. Als de grenswaarde wordt overschreden, verandert de kleur van de bijbehorende nummerweergave.</p> <p>U kunt in het aanpassingsmenu de grenswaarden wijzigen en aanpassen welke items op het scherm worden weergegeven.</p> <p>➤ <b>Instellingen</b> BLZ. 363</p>
	Liveweergave Auto Score	<p>Onderzoekt de prestaties o.a. op het gebied van acceleratie en deceleratie in dagelijkse rijomstandigheden en past in real-time een score toe op elk van deze prestaties.</p> <p>Raadpleeg het commentaar in het aanpassingsmenu voor meer informatie over elk item dat hier wordt weergegeven.</p> <p>➤ <b>Instellingen</b> BLZ. 363</p>

Afbeelding	Naam afbeelding	Beschrijving
	<p>Weergave van de wrijvingscirkel van de banden</p>	<p>Geeft het gedrag van het voertuig in het midden van het scherm weer en de krachten die op elke band worden uitgeoefend door de wrijvingscirkels van de banden.</p> <p>De 3D-weergave van het voertuig in het midden kan worden gewijzigd in de G-meter, die de grootte en richting van de krachten die op het voertuig worden uitgeoefend, weergeeft.</p> <p>Raadpleeg het commentaar in het aanpassingsmenu voor meer informatie.</p> <p>➤ <b>Instellingen</b> BLZ. 363</p>
	<p>Display van het instrumentenpaneel</p>	<p>Geeft de voertuiggegevens in real-time weer.</p> <p>U kunt een grenswaarde instellen voor bepaalde voertuiggegevens. Als de grenswaarde wordt overschreden, verandert de kleur van de bijbehorende nummerweergave.</p> <p>In het aanpassingsmenu kunt u de grenswaarden wijzigen en aanpassen welke items op het scherm worden weergegeven.</p> <p>➤ <b>Instellingen</b> BLZ. 363</p>
	<p>Meetgegevenslog</p>	<p>Een modus die is ontworpen voor circuitrijden en die de rondetijd en voertuiggegevens in real-time weergeeft.</p>

## Auto Score-modus

Deze modus is ontworpen voor dagelijkse rijomstandigheden.

Wanneer u Honda LogR inschakelt, wordt de Auto Score-modus automatisch geselecteerd. Raadpleeg het commentaar in het aanpassingsmenu voor meer informatie.

🔧 **Instellingen** BLZ. 363

### Auto Score-geschiedenis opslaan

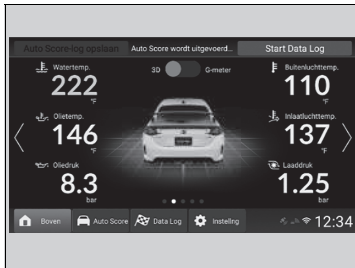

Selecteer **Auto Score-log opslaan** boven in het prestatiemeterscherm.

- ▶ Het opslaan wordt geannuleerd als u naar een ander scherm dan het prestatiemeterscherm overschakelt voordat het opslaan is voltooid.

### Auto Score-modus

Als u de Auto Score-modus op UIT wilt zetten, kunt u deze aanpassen op het scherm **Instellingen**.

🔧 **Instellingen** BLZ. 363

U kunt continu gegevens tot ophalen tot 99:59.99. Nadat 99:59.99 is verstreken, wordt het ophalen van gegevens opnieuw gestart.

### Auto Score-geschiedenis opslaan

De Auto Score-geschiedenis wordt opgeslagen, zelfs als de voedingsmodus in de stand VOERTUIG UIT staat.

## ■ Auto Score-geschiedenis controleren

Door **Auto Score** onder in het prestatie-meterscherm te selecteren, kunt u eerder opgenomen Auto Score-gegevens controleren. In het scherm met de Auto Score-geschiedenis wordt een grafiek weergegeven met de evaluatie-overgang voor elke situatie, zoals acceleratie en deceleratie. U kunt ook zoeken naar scores op datum en gegevens kunnen worden gesorteerd op datum en score.

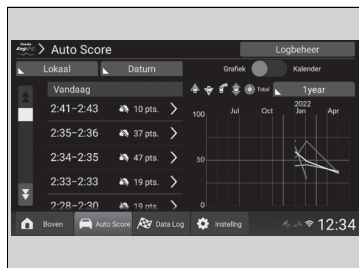

Selecteer **Auto Score** onder in het prestatie-meterscherm.

U kunt zoeken op datum.

1. Selecteer **Kalender** boven in het scherm.
2. Selecteer een datum.

U kunt uw geschiedenis sorteren.

1. Selecteer **Datum**.
2. Selecteer een categorie om de gegevens op te sorteren.

### Behalve modellen voor Turkije

U kunt de gegevensopslaglocatie wijzigen in

**Lokaal/ Mijn server.**

1. Selecteer **Lokaal**.
2. Selecteer een gegevensopslaglocatie in **Lokaal/ Mijn server**.

## ▶▶ Auto Score-geschiedenis controleren

De datum- en 12/24-uursindeling komen overeen met de hoofdinstellingen van het audiodisplay.

▶ **Instellingen** BLZ. 363

Raadpleeg het commentaar in het aanpassingsmenu voor meer informatie over hoe de scores worden gegenereerd.

▶ **Instellingen** BLZ. 363

Als de datum tijdens het rijden verandert, worden de bijbehorende gegevens weergegeven onder de eerdere datum.



## Getetailleerde Auto Score-geschiedenis controleren

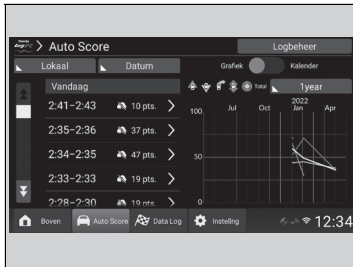

U kunt meer details bekijken door een geschiedenisitem te selecteren.

U kunt afzonderlijke ritgegevens bekijken voor elk prestatie-item waaraan een score is toegekend. Selecteer de datum en tijd die u wilt bekijken.

▶ Er worden afzonderlijke scores en routes weergegeven die overeenkomen met de rijprestaties o.a. op het gebied van acceleratie en deceleratie.

▶ U kunt meer gedetailleerde informatie bekijken door een type prestatie te selecteren.

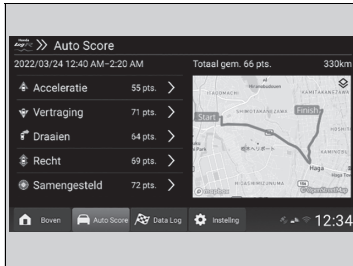

U kunt uw geschiedenis sorteren.

1. Selecteer **Scène**.
2. Selecteer een categorie om de gegevens op te sorteren.

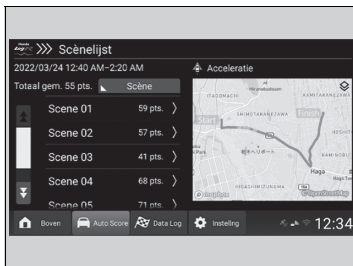

## Getetailleerde Auto Score-geschiedenis controleren

Raadpleeg het commentaar in het aanpassingsmenu voor meer informatie over hoe de scores worden gegenereerd.

▶ **Instellingen** BLZ. 363

Door het pictogram op de kaart te selecteren, kunt u schakelen tussen de kaartweergave en de satellietweergave.

## ■ De details van het scorelog voor Auto Score-geschiedenis controleren

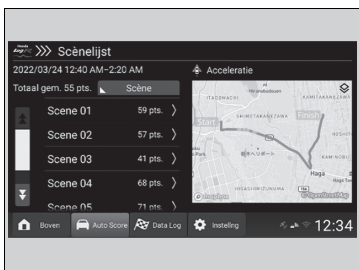

U kunt meer gedetailleerde informatie bekijken door een scène voor een bepaald type prestatie te selecteren.

Door het afspeelpictogram te selecteren kunt u ook een tijdsverloop van de gegevens bekijken.



U kunt de grafiek vergroten door deze te selecteren. Nadat de grafiek is vergroot, kunt u de schaal aanpassen. De verticale as kan worden aangepast door in of uit te knippen op het scherm en de horizontale as kan worden aangepast door de pictogrammen te selecteren.



## ▶ De details van het scorelog voor Auto Score-geschiedenis controleren

Raadpleeg het commentaar in het aanpassingsmenu voor meer informatie over hoe de scores worden gegenereerd.

▶ **Instellingen** BLZ. 363

Door het pictogram op de kaart te selecteren, kunt u schakelen tussen de kaartweergave en de satellietweergave.

U kunt de wrijvingscirkel van een band vergroten door deze te selecteren.

Door de weergave van de wrijvingscirkel van de band te vergroten, kan het voertuig dat in het midden van het scherm wordt weergegeven, worden gewijzigd in de G-meter, die de richting weergeeft van de kracht die op het voertuig wordt uitgeoefend.

## Auto Score-geschiedenis verwijderen

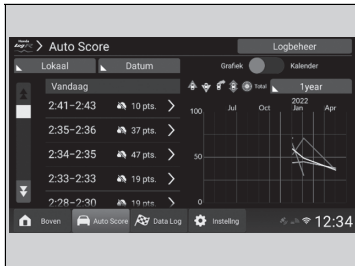

1. Selecteer **Auto Score** onder in het prestatie meterscherm.
2. Selecteer **Logbeheer**.

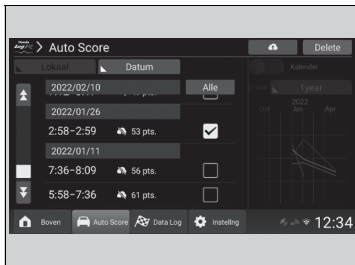

3. Selecteer de gegevens die u wilt verwijderen, en selecteer vervolgens **Delete** boven in het scherm.

Behalve modellen voor Turkije

## Auto Score-geschiedenis uploaden

U kunt de Auto Score-geschiedenis naar de server uploaden.

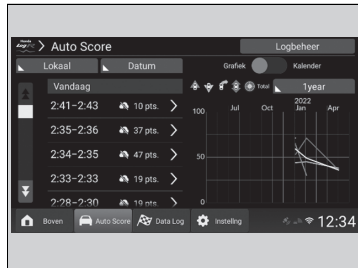

1. Selecteer **Auto Score** onder in het prestatiemeterscherm.
2. Selecteer **Logbeheer**.

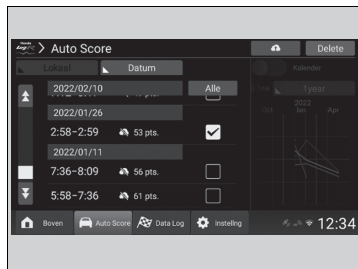

3. Selecteer de gegevens die u wilt uploaden, en selecteer vervolgens  boven in het scherm.

### Auto Score-geschiedenis uploaden

Als de gegevensopslaglocatie lokaal is, wordt  weergegeven.

## Data Log-modus

Deze modus is ontworpen voor circuitrijden. Naast de functies van de Auto Score-modus kunt u ook rondetijdgegevens opnemen enz.

### Behalve modellen voor Turkije

Door gegevens naar de server te uploaden, kunt u deze vergelijken met de gegevens van andere gebruikers.

Raadpleeg het commentaar in het aanpassingsmenu voor meer informatie.

➔ **Instellingen** BLZ. 363

### Data Log-modus starten en stoppen

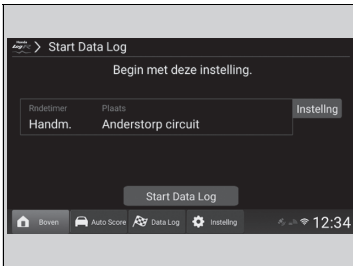
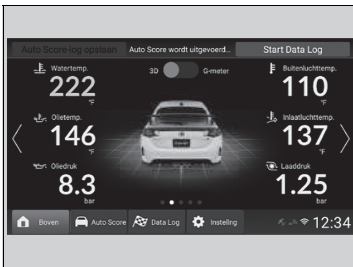

1. Selecteer **Start Data Log** boven in het scherm van het prestatie-meterscherm.

2. Configureer de locatie-instellingen en selecteer vervolgens **Start Data Log**.

➔ **Locatie instellen** BLZ. 352

➔ **Mijn locatie-instellingen** BLZ. 353

- ▶ Door **Stop Data Log** boven in het scherm van het prestatie-meterscherm te selecteren, kunt u het Data Log stoppen. Na het stoppen worden de rijgegevens voor dit log weergegeven.

### » Data Log-modus

U kunt de loggegevens tot maximaal 99:59.99 continu ophalen. Nadat 99:59.99 is verstreken, wordt het ophalen van gegevens opnieuw gestart.

### » Data Log-modus starten en stoppen

Wanneer de Data Log-modus is geactiveerd, kunnen de instellingen voor de rondetimer op automatisch en handmatig worden ingesteld.

Als de rondetimerinstelling op automatisch is ingesteld, kunnen de rondetijden niet handmatig worden opgenomen.

➔ **Instellingen** BLZ. 363

## ■ Locatie instellen

U kunt een locatie instellen in een lijst met eerder opgeslagen locaties.

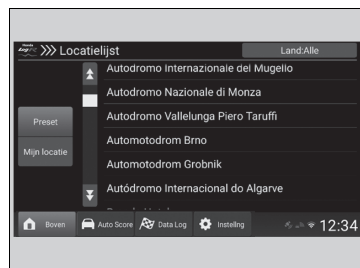

1. Selecteer **Instelling** onder in het scherm van het prestatie meterscherm.
2. Selecteer **Instellingen Data Log**.
3. Selecteer **Te gebruiken locatie**.
  - ▶ U kunt **Preset**<sup>\*1</sup> of **Mijn locatie** selecteren.
4. Selecteer de locatie die u wilt gebruiken.
  - ▶ Als u een locatie in een andere regio wilt selecteren, selecteert u **Land:\*** in de rechterbovenhoek van het scherm **Locatielijst** en wijzigt u de locatie.
5. Bevestig een rondelijijn op de kaart en selecteer vervolgens **OK**.
  - ▶ Als u **Annuleren** selecteert, keert het systeem terug naar het scherm **Locatielijst**.
  - ▶ Als u in de richting van de pijl de rondelijijn passeert, wordt de rondetijd gemeten.

\*1 : Behalve modellen voor Turkije

## ■ Mijn locatie-instellingen

U kunt een nieuwe ingestelde locatie opslaan.

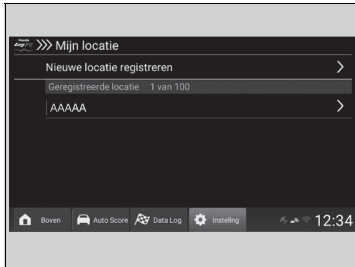

1. Selecteer **Instelling** onder in het scherm van het prestatieometerscherm.
2. Selecteer **Instellingen Data Log**.
3. Selecteer **Mijn locatie**.
4. Selecteer **Nieuwe locatie registreren**.

▶ Als u een geregistreerde locatie selecteert, wordt het scherm **Locatie bewerken** weergegeven en kunnen de locatienamen worden gewijzigd.

Als u **Wissen** selecteert, kunt u opgeslagen locaties verwijderen.

5. Selecteer **Bewerken**

▶ Als u **Annuleren** selecteert, keert het systeem terug naar het scherm **Mijn locatie** zonder gegevens op te slaan.



## ▶▶ Mijn locatie-instellingen

Een locatiennaam kan maximaal 19 tekens bevatten.

Er kunnen maximaal 100 locaties worden opgeslagen.

Door het pictogram op de kaart te selecteren, kunt u schakelen tussen de kaartweergave en de satellietweergave.

De automatische rondemeting maakt gebruik van een vooraf ingestelde begin- en eindstreep. Gebruik de kaart om uw eigen punten in te stellen voor de begin- en eindstreep.

Alleen als de gegevensopslaglocatie is ingesteld op lokaal, wordt de volgende rondetijd gemeten wanneer u een ingestelde eindstreep passeert.

U kunt overbodige rondetijden verwijderen.

- ▶ **Data Log-geschiedenis uploaden/verwijderen**  
BLZ. 358



6. Zoek het punt dat u op de kaart wilt vastleggen en selecteer vervolgens **Volgende**.

7. Stel de begin- en eindstreep in voor automatische rondemetingen.

- ▶ Als u de eindstreep wilt instellen op een ander punt dan de beginstreep, selecteert u **Volgende** en stelt u een punt in voor de eindstreep.
- ▶ Als u in de richting van de pijl de rondelijp passeert, wordt de rondetijd gemeten.

8. Selecteer **OK**.

9. Selecteer **Opslaan**.

- ▶ Als u **Annuleren** selecteert, keert het systeem terug naar het scherm **Mijn locatie** zonder gegevens op te slaan.



## Data Log-geschiedenis controleren

U kunt eerder opgeslagen gegevenslogs controleren door **Data Log** onder in het scherm van het prestatiemeterscherm te selecteren. In het scherm Data Log-geschiedenis wordt een grafiek weergegeven met de overgang voor een rondetijd. U kunt ook zoeken naar loggegevens op plaats en datum en u kunt deze sorteren op datum en beste rondetijd.

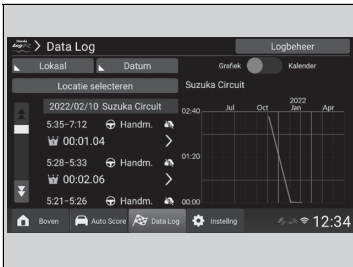

Selecteer **Data Log** onder in het prestatiemeterscherm.

U kunt zoeken op locatie.

1. Selecteer **Locatie selecteren**.
2. Selecteer de locatie die u wilt weergeven.

U kunt zoeken op datum.

1. Selecteer **Kalender** boven in het scherm.
2. Selecteer een datum.

U kunt de geschiedenis sorteren.

1. Selecteer **Datum**.
2. Selecteer een categorie om de gegevens op te sorteren.
  - ▶ Als er geen locatie is geselecteerd, kunt u niet sorteren op beste rondetijd.

### Behalve modellen voor Turkije

De locatie voor gegevensopslag wijzigen.

1. Selecteer **Lokaal**.
2. Selecteer een locatie voor de gegevensopslag onder **Lokaal/Mijn server/Andere server**.

## Data Log-geschiedenis controleren

Raadpleeg het commentaar in het aanpassingsmenu voor meer informatie over hoe de scores worden gegenereerd.

### Instellingen BLZ. 363

De instellingen voor rondemetingen (**Autom./Handm.**), de locatiennaam en de beste rondetijd worden weergegeven.

Als de datum tijdens het rijden verandert, worden de bijbehorende gegevens weergegeven onder de eerdere datum.

## ■ Gedetailleerde Data Log-geschiedenis controleren

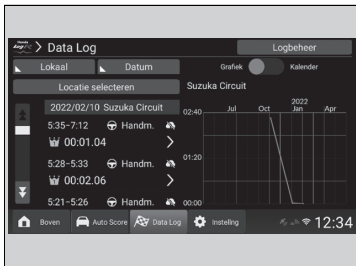

Wanneer u het geschiedenisitem selecteert dat u wilt bekijken, worden vorige rondes in een lijst weergegeven.

In de rondelijst worden voor elke ronde de tijd, de instelling **Autom./Handm.** en het warmtebeeld van de beste rondetijden weergegeven. Bovendien kunt u in uw geschiedenis opmerkingen plaatsen en weersinformatie invoeren voor de geselecteerde dag. Opmerkingen over gebruikersinformatie worden bekeken.

U kunt schakelen tussen het sorteren van de lijst op rondetijd of op rondenummer.

De lijst sorteren.

1. Selecteer **Rondetijd**.
2. Selecteer een categorie om de gegevens op te sorteren.

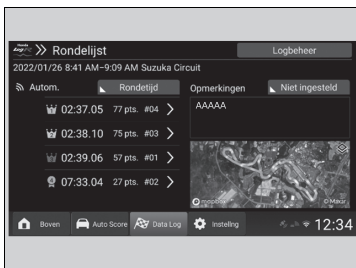

## ▶▶ Gedetailleerde Data Log-geschiedenis controleren

Raadpleeg het commentaar in het aanpassingsmenu voor meer informatie over hoe de scores worden gegenereerd.

▶ **Instellingen** BLZ. 363

Het warmtebeeld wordt weergegeven in verschillende kleuren die overeenkomen met zowel de mate van acceleratie als de remdruk.

Op punten waar zowel het gaspedaal als de rem tegelijkertijd worden ingetrap, worden alleen de remgegevens weergegeven.

Door het pictogram op de kaart te selecteren, kunt u schakelen tussen de kaartweergave en de satellietweergave.

Een conditiememo mag maximaal 45 tekens bevatten.

## Gedetailleerde rondegegevens in Data Log-geschiedenis controleren

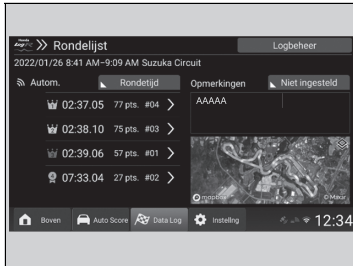

Als u een afzonderlijke ronde selecteert, kunt u de gedetailleerde rijgegevens van die ronde bekijken. Door het afspeelpictogram te selecteren kunt u ook een tijdsverloop van de gegevens bekijken.

U kunt de wrijvingscirkel van een band vergroten door deze te selecteren.

U kunt de grafiek vergroten door deze te selecteren. Nadat de grafiek is vergroot, kunt u de schaal van de horizontale en verticale as aanpassen. U kunt ook wijzigen welke items worden weergegeven. Items in de grafiekweergave wijzigen.

### 1. Selecteer **Selecteer items**.

2. Selecteer de items die u wilt weergeven.

▶ U kunt maximaal zes categorieën selecteren.

Als u **Score** selecteert, kunt u bovendien de score van de rondegegevens en de bijbehorende klassering bekijken.

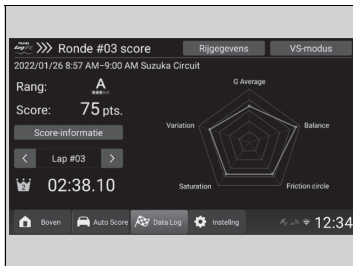

## Gedetailleerde rondegegevens in Data Log-geschiedenis controleren

Raadpleeg het commentaar in het aanpassingsmenu voor meer informatie over hoe de scores worden gegenereerd.

### ▶ **Instellingen** BLZ. 363

Het warmtebeeld wordt weergegeven in verschillende kleuren die overeenkomen met zowel de mate van acceleratie als de remdruk.

Op punten waar zowel het gaspedaal als de rem tegelijkertijd worden ingetrap, worden alleen de remgegevens weergegeven.

Door het pictogram op de kaart te selecteren, kunt u schakelen tussen de kaartweergave en de satellietweergave.

## ■ Data Log-geschiedenis uploaden/verwijderen

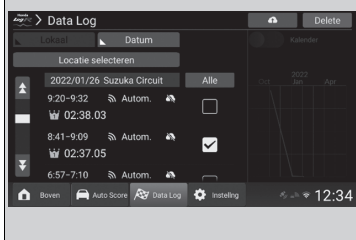
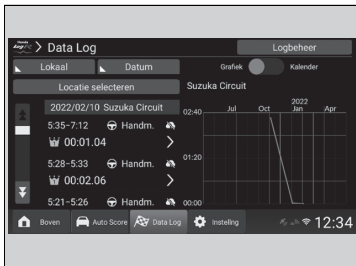

### Behalve modellen voor Turkije

#### ■ Data Log-geschiedenis naar de server uploaden

1. Selecteer **Logbeheer**.
2. Selecteer de gegevens die u naar de server wilt uploaden.

3. Selecteer .

▶ Door  te selecteren, wordt de geselecteerde rondetijd naar de cloud geüpload. Na het uploaden kunt u kiezen of u de geselecteerde gegevens uit Lokaal wilt verwijderen.



#### ■ Data Log-geschiedenis verwijderen



1. Selecteer **Logbeheer**.
2. Selecteer de gegevens die u wilt verwijderen.
3. Selecteer **Delete**.
  - ▶ Als u **Delete** selecteert, worden de geselecteerde gegevens verwijderd van de server\*1 of het voertuiggeheugen, afhankelijk van de gegevensopslaglocatie.

\*1 : Behalve modellen voor Turkije

## » Data Log-geschiedenis uploaden/verwijderen

### Behalve modellen voor Turkije

Als **Mijn server** is geselecteerd als gegevensopslaglocatie, wordt  vervangen door  en , zodat u de privacyinstellingen voor de geselecteerde gegevens kunt aanpassen.

Als u  selecteert, worden de geselecteerde gegevens openbaar gemaakt voor andere gebruikers. Als u  selecteert, worden de geselecteerde gegevens niet openbaar gemaakt voor andere gebruikers.

### » Data Log-geschiedenis naar de server uploaden

Door gegevens naar de server te uploaden, kunt u deze met anderen delen. (beperkt tot automatische rondemetingen en vooraf ingestelde locaties)

Als u tijdens het uploaden naar een ander scherm overschakelt (door op de knop Beginscherm te drukken enz.), wordt het uploaden geannuleerd. Als u daarna terugkeert naar de app in het voertuig, verschijnt er een pop-upmelding met de mededeling dat de bewerking is geannuleerd.

Alle rijgegevens worden naar de server geüpload, niet alleen tijdens het meten van rondegegevens, maar ook wanneer de Data Log-modus is geactiveerd.

## Rondegegevens verwijderen uit Data Log-geschiedenis

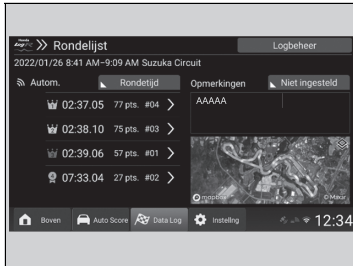

1. Selecteer **Logbeheer**.
2. Selecteer de rondetijd die u wilt verwijderen.
3. Selecteer **Delete**.
  - ▶ Door **Delete** te selecteren, kunt u de geselecteerde rondetijd uit het log verwijderen. U kunt ook selecteren of u de gegevens wilt opslaan als nieuwe loggegevens of dat u de gegevens wilt overschrijven waarbij de rondetijd wordt verwijderd.

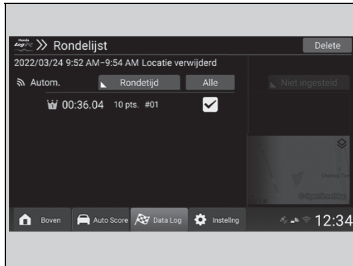

## Rondegegevens verwijderen uit Data Log-geschiedenis

Het warmtebeeld wordt weergegeven in verschillende kleuren die overeenkomen met zowel de mate van acceleratie als de remdruk.

Op punten waar zowel het gaspedaal als de rem tegelijkertijd worden ingetrapt, worden alleen de remgegevens weergegeven.

### Behalve modellen voor Turkije

Als de gegevens onder **Mijn server** of **Andere server** worden opgeslagen, wordt **Logbeheer** niet weergegeven.

## ■ VS-modus

Met deze functie kunt u uw rijgeschiedenis vergelijken met afzonderlijke rondegegevens of de rijgegevens van een andere gebruiker.

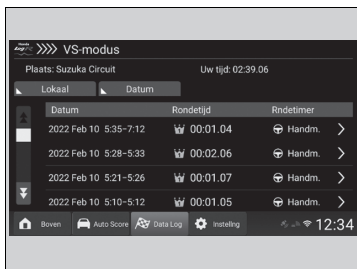
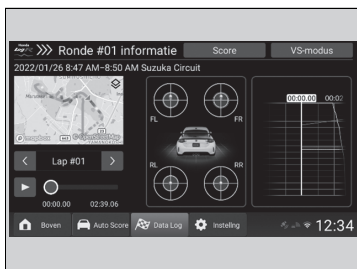

1. Ga naar de gedetailleerde rondegegevens in Data Log-geschiedenis.
2. Selecteer **VS-modus** boven in het scherm.
3. Selecteer het geschiedenisitem dat u wilt vergelijken.

### Behalve modellen voor Turkije

- ▶ Door **Lokaal** te selecteren, kunt u selecteren waar u de gegevens wilt opslaan onder **Lokaal/Mijn server/Andere server**.

### Alle modellen

- ▶ Als u **Datum** selecteert, kunt u de gegevens opnieuw rangschikken.

## ▶▶ VS-modus

### Behalve modellen voor Turkije

Alleen gegevens die zijn opgenomen met een vooraf ingestelde locatie met behulp van automatische rondemetingen, kunnen worden gebruikt voor het vergelijken van de gegevens met die van andere gebruikers.

### Behalve modellen voor Turkije

Als **Andere server** als de gegevensopslagbestemming is geselecteerd:

- Weergegeven items worden gewijzigd onder **Datum/Rondetijd/Gebruikers-ID/Favoriet**.
- U kunt zoeken op gebruikers die in uw favorieten zijn opgeslagen.
- U kunt zoeken op gebruikers-ID. Gebruikers-ID's worden alleen weergegeven in een zoekopdracht als ze exact overeenkomen.

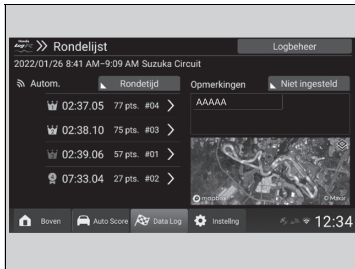

4. Selecteer de gegevens waarmee u uw gegevens wilt vergelijken.

## ■ Vergelijkingsscherm VS-modus

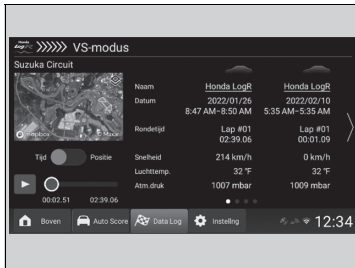

Door over het scherm te vegen of door het scherm aan te raken, kunt u verschillende situaties voor vergelijking kiezen.

Door het afspeelpictogram te selecteren kunt u ook een tijdsverloop van de gegevens bekijken.

U kunt selecteren of u wilt vergelijken op verstreken tijd of op kilometerstand.

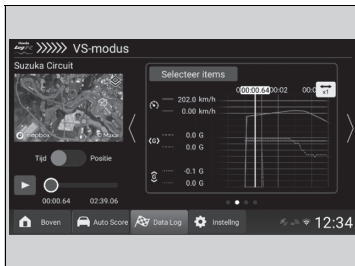

Als u de grafiekweergave gebruikt, kunt u wijzigen welke items worden weergegeven.

Items in de grafiekweergave wijzigen.

1. Selecteer **Selecteer items**.
2. Selecteer de items die u wilt weergeven.
  - ▶ U kunt maximaal vier categorieën selecteren.

## ▶▶ Vergelijkingsscherm VS-modus

Raadpleeg het commentaar in het aanpassingsmenu voor meer informatie over hoe de scores worden gegenereerd.

▶ **Instellingen** BLZ. 363

Door het pictogram op de kaart te selecteren, kunt u schakelen tussen de kaartweergave en de satellietweergave.

U kunt het profiel van een gebruiker bekijken door zijn/haar bijnaam te selecteren. (Niet van toepassing op plekken waar de server niet toegankelijk is.)

## Aanpassen

Als u **Instelling** onder in het prestatie meterscherm selecteert, kunt u de instellingen van verschillende functies wijzigen.

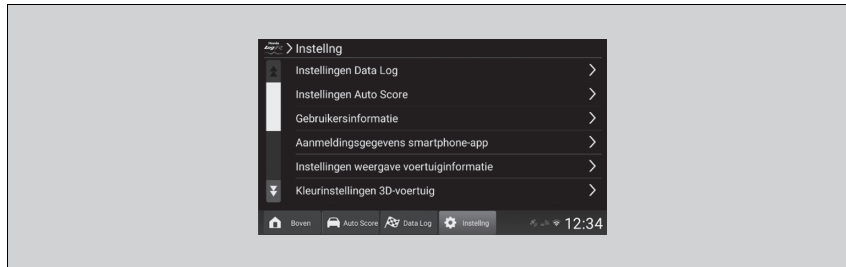



## ■ Instellingen

Item instellen		Overzicht	Opties	
Instellingen Data Log	Instellingen rondetimer	U kunt instellen hoe de rondemetingen in de gegevenslogs worden uitgevoerd.	Autom.* <sup>1</sup> /Handm.	
	Te gebruiken locatie	U kunt opgeslagen locaties selecteren. Zie de onderstaande pagina voor meer informatie. 📍 <b>Locatie instellen</b> BLZ. 352	—	
	Mijn locatie	Nieuwe locatie registreren	U kunt een locatiennaam invoeren en opslaan. U kunt opslaan met de begin- en eindstreep van de rondetijd op de kaart.	—
		Geregistreerde locatie	Zie de onderstaande pagina voor meer informatie. 📍 <b>Mijn locatie-instellingen</b> BLZ. 353	—
Instellingen Auto Score		U kunt Auto Score in- of uitschakelen.	Aan* <sup>1</sup> /Uit	
Gebruikersinformatie		Geeft uw gebruikers-ID, bijnaam en opmerkingen weer.	—	
Aanmeldingsgegevens smartphone-app		Geeft de gebruikers-ID en pincode weer voor gebruik met de smartphoneapp.	—	

\*1: Standaardinstelling

Item instellen		Overzicht	Opties	
Instellingen weergave voertuig-informatie	Instelling indicaties middendisplay	U kunt zes items selecteren die op het prestatiemeterscherm en het instrumentenpaneel worden weergegeven. Deze items kunnen opnieuw worden gerangschikt door ▲ of ▼ te selecteren of door de functie Slepen en neerzetten te gebruiken.	<b>Watertemp.*1/Olietemp.*1/ Oliedruk*1/Buitenluchttemp.*1/ Inlaatluchttemp.*1/Laaddruk*1/ Stuurhoek/Gaspedaal Pos./Remdruk/ Koppelingspos./Giersnelheid/Atmos. druk</b>	
	Instellingen van meterindicatie-item		<b>Watertemp.*1/Olietemp.*1/ Oliedruk*1/Buitenluchttemp.*1/ Inlaatluchttemp.*1/Laaddruk*1/ Stuurhoek/Gaspedaal Pos./Remdruk/ Koppelingspos./Giersnelheid/Atmos. druk</b>	
	Grensinstellingen	Watertemp.	U kunt de grenswaarden instellen voor voertuiggegevens die op de prestatiemeterscherm en het instrumentenpaneel wordt weergegeven.	<b>UIT*1</b> 80 tot 120 (in stappen van 1 °C) Als de eenheden zijn ingesteld op Fahrenheit 170 tot 250 (in stappen van 1 °F).
		Olietemp.		<b>UIT*1</b> 90 tot 130 (in stappen van 1 °C) Als de eenheden zijn ingesteld op Fahrenheit 190 tot 270 (in stappen van 1 °F).
	Instellingen max. schaal G-meter		U kunt de bedrijfsgevoeligheid van de G-meter en het 3D-voertuigdisplay wijzigen.	<b>0.5 G*1/1.5 G</b>

\*1: Standaardinstelling

Item instellen		Overzicht	Opties
<b>Kleurinstellingen 3D-voertuig</b>		U kunt de kleurgegevens van het voertuig instellen en weergeven. U kunt de kleur van het voertuig selecteren, waarna de wijzigingen op het 3D-voertuigdisplay worden weergegeven.	Kleur van het voertuig
<b>Logbeheer</b>	<b>Import</b>	U kunt bestanden importeren die zijn gegenereerd met behulp van de functie voor het exporteren van apps in het voertuig. Als er meerdere bestanden in de afbeeldingsmap staan, wordt er een tijdstempel opgenomen in de nieuwe bestandsnamen.	—
	<b>Export</b>	U kunt gegevens die zijn opgeslagen in de app in het voertuig (rijlogs en instellingsgegevens), exporteren naar een USB-geheugenstick.	—
	<b>Logboek verwijderen</b>	U kunt gegevens verwijderen die zijn opgeslagen in de app in het voertuig (rijlogs en instellingsgegevens).	—
	<b>Instellingen voor automatisch verwijderen</b>	<b>Data Log</b>	U kunt instellen of logs automatisch moeten worden verwijderd in Data Log-modus en Auto Score-modus.
<b>Auto Score</b>		<b>AAN/UIT</b> *1	

\*1: Standaardinstelling

	Item instellen	Overzicht	Opties
<b>Commentaar</b>	<b>Friction circle</b>	U kunt zien hoe scores voor wrijvingscirkels van banden worden gegenereerd.	—
	<b>Data Log</b>	U kunt het Data Log-modus <b>Overzicht</b> controleren en zien hoe scores voor <b>G Average/Balance /Friction circle/Saturation/Variation</b> worden gegenereerd.	—
	<b>Auto Score</b>	U kunt het Auto Score-modus <b>Overzicht</b> controleren en zien hoe scores voor <b>Acceleratie, Vertraging, Draaien, Recht</b> en <b>Samengesteld</b> worden gegenereerd.	—
<b>Handleiding</b>		U kunt de uitleg opnieuw weergeven van de eerste keer dat u Honda LogR gebruikte.	—
<b>Toestemming gebruiker</b>		Geeft de gebruikerstoestemming voor de app in het voertuig weer.	—
<b>Licentie-informatie</b>		Geeft de OSS-licentie weer die wordt gebruikt door de app in het voertuig.	—
<b>Mapbox Licentie</b>		Geeft de Mapbox-licentie weer die door de app in het voertuig wordt gebruikt.	—

## Automatische noodoproep

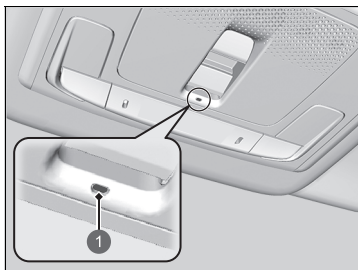

### 1 Controlelampje eCall

- Voertuigidentificatienummer (VIN)
- Voertuigtype (personenauto of lichte bedrijfswagen)
- Type energie voor aandrijving van het voertuig (benzine/diesel/CNG/LPG/elektriciteit/waterstof)
- Drie laatste locaties van het voertuig
- Reisrichting
- Activeringsmodus (automatisch of handmatig)
- Tijdstempel

Wanneer een alarmoproep wordt gestart, worden de luidsprekers van het voertuig uitgeschakeld, zodat u de medewerker kunt horen.

Wanneer de voedingsmodus ingeschakeld is, brandt het controlelampje van het eCall-systeem gedurende 1 seconde groen en vervolgens 1 seconde rood.

Als uw voertuig bij een botsing betrokken is, probeert het voertuig een verbinding tot stand te brengen met een medewerker van een Public Safety Answering Point (PSAP, alarmcentrale). Als een verbinding tot stand is gebracht, wordt allerlei informatie over het voertuig naar een PSAP-medewerker verstuurd, die u vervolgens kunt spreken. Deze informatie omvat:

### ☒ Noodoproep (eCall)

Uw voertuig is uitgerust met het op 112 gebaseerde eCall-servicesysteem.

De op 112 gebaseerde eCall-service is een openbare dienst van algemeen belang en gratis toegankelijk.

Het op 112 gebaseerde eCall-systeem in het voertuig wordt geactiveerd wanneer de voedingsmodus op AAN staat. In het geval van een botsing bepaalt het systeem de ernst van de botsing op basis van informatie die wordt verzameld door de sensoren in het voertuig en, afhankelijk van de ernst van de botsing, wordt een noodoproep gestart.

Het op 112 gebaseerde eCall-systeem in het voertuig kan ook handmatig worden geactiveerd, indien nodig.

#### ☒ **Handmatige noodoproep** BLZ. 369

Verwerking van persoonlijke gegevens via het op 112 gebaseerd eCall-systeem in het voertuig moet voldoen aan de regels voor bescherming van persoonlijke gegevens uit richtlijnen 95/46/EC (vervangen door 2016/679/EC) en 2002/58/EC en zal in het bijzonder gebaseerd zijn op de noodzaak ter bescherming van de vitale belangen van personen in overeenstemming met artikel 7(d) van richtlijn 95/46/EC (vervangen door 2016/679/EC).

Verwerking van dergelijke gegevens is streng beperkt tot het doel dat aan het enkele Europese noodnummer 112 is gekoppeld.

Als het eCall-systeem goed werkt, brandt het controlelampje groen.

- Groen: eCall-systeem is gereed.
- Knippert groen: eCall-systeem is verbonden en voert een eCall-met een PSAP-medewerker.
- Een herhaald patroon van kort knipperen van het rode lampje: Het eCall-systeem heeft geen verbinding met een medewerker tot stand kunnen brengen. Het controlelampje van het eCall-systeem blijft dit patroon gedurende 5 seconden<sup>\*1</sup>/30 seconden<sup>\*2</sup>, herhalen, daarna gaat het groen branden.

Als het op 112 gebaseerde eCall-systeem is uitgeschakeld in geval van een kritieke systeemstoring, wordt de volgende waarschuwing gegeven aan de inzittenden van het voertuig:

- Rood of uit: Er is een probleem met het eCall-systeem opgetreden. Als het controlelampje rood of zwart blijft, ook nadat het voertuig opnieuw is gestart, moet u het systeem door een dealer laten controleren.
- Knippert rood: De lading van de back-upaccu is te laag. Terwijl de voeding AAN is, wordt de accu opgeladen. Als de accu tot een bepaald niveau is opgeladen, gaat het controlelampje van het eCall-systeem groen branden.

\*1 : Behalve modellen voor Turkije

\*2 : Modellen voor Turkije

#### ► Noodoproep (eCall)

Ontvangers van gegevens die door het op 112 gebaseerde eCall-systeem in het voertuig zijn verwerkt, zijn de relevante Public Safety Answering Points die zijn aangewezen door de respectievelijke openbare instanties van het land waarin deze zich bevinden en zijn de eerste die deze gegevens ontvangen en degenen aan wie het enkele Europese noodnummer 112 is toegewezen.

Uw voertuig kan mogelijk GEEN verbinding met een PSAP-medewerker tot stand brengen als:

- zowel de 12V-accu als de back-upaccu te weinig opgeladen zijn.
- uw voertuig zich bevindt in een gebied zonder voldoende dekking van het gsm-netwerk.
- er een probleem is met het eCall-systeem zelf of de randapparatuur, zoals de microfoon of de luidsprekers.

De back-upaccu is ontworpen om ten minste 3 jaar te werken, daarna moet hij wellicht worden vervangen.

De back-upaccu is niet beschikbaar voor directe aankoop. Ga voor vervanging naar een dealer.

## Handmatige noodoproep

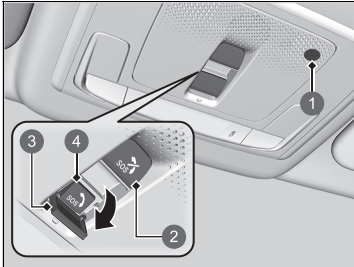

- ① Microfoon
- ② Knop **SOS** annuleren
- ③ Knop **SOS**
- ④ Afdekking

De knop **SOS** is voorzien van een afdekking. Open de afdekking om de knop toegankelijk te maken.

Wanneer een alarmoproep wordt gestart, worden de luidsprekers van het voertuig uitgeschakeld, zodat u de medewerker kunt horen.

Als u een noodoproep moet doen, kunt u handmatig een verbinding tot stand brengen: Druk op de knop **SOS** en houd deze meer dan 0,5 seconden ingedrukt.

Om een gesprek te annuleren, drukt u langer dan 0,5 seconden op de knop **SOS** annuleren, binnen 5 seconden nadat de knop **SOS** is ingedrukt.

### Handmatige noodoproep

Druk **NIET** op de knop terwijl u rijdt. Als u contact met een medewerker wilt, parkeert u het voertuig op een veilige plek voordat u belt.

Als het eCall-systeem eerst geen verbinding met een PSAP-medewerker tot stand brengt, probeert het dit opnieuw tot een verbinding tot stand is gebracht. Echter, wanneer er 2 minuten zijn verstreken sinds de eerste poging heeft plaatsgevonden, probeert het systeem niet langer om een verbinding tot stand te brengen.

De knop **SOS** annuleren annuleert een oproep niet wanneer eenmaal een verbinding met een medewerker tot stand is gebracht.

## ►► Noodoproep (eCall)

### Gegevensbescherming

Het op 112 gebaseerde eCall-systeem in het voertuig is ontworpen met de zekerheid dat:

- Gegevens in het systeemgeheugen niet buiten het systeem beschikbaar zijn voordat een eCall wordt geactiveerd.
- De gegevens niet kunnen worden getraceerd en niet blootgesteld zijn aan constante tracering tijdens de normale werking.
- Gegevens in het interne geheugen van het systeem automatisch en voortdurend worden verwijderd.

Om het systeem normaal te laten werken, worden de locatiegegevens in het interne geheugen van het systeem constant overschreven, zodat de laatste drie locaties van het voertuig up-to-date worden gehouden.

Het logboek van activiteitgegevens in het op 112 gebaseerd eCall-systeem in het voertuig wordt niet langer opgeslagen dan nodig is om de eCall-oproep af te handelen en in ieder geval niet langer dan 13 uur vanaf het moment dat een eCall-noodoproep is gestart.



☒ Noodoproep (eCall)

**Rechten van de eigenaar**

Het onderwerp van de gegevens (de eigenaar van het voertuig) heeft recht op toegang tot de gegevens en kan indien van toepassing verzoeken om rectificatie, wissen of blokkeren van zijn gegevens, indien de verwerking niet voldoet aan de bepalingen uit richtlijn 95/46/EC (vervangen door 2016/679/EC).

Een derde partij aan wie de gegevens zijn verstrekt, dient te worden geïnformeerd in geval van rectificatie, wissen of blokkeren in overeenstemming met deze richtlijn, behalve wanneer dit onmogelijk blijkt of de inspanningen daartoe buiten proporties zijn.

De betrokkene heeft het recht om een klacht in te dienen bij de bevoegde instantie voor gegevensbescherming indien hij of zij vindt dat zijn of haar rechten zijn geschonden als gevolg van de verwerking van zijn of haar persoonlijke gegevens.

Informatie Honda eCall Service:

Als u vragen hebt over eCall, neem dan contact op met het kantoor in het land waar u woonachtig bent. Raadpleeg het onderhoudsboekje of de website van de plaatselijke Honda-dealer voor een lijst met kantoren.

Uw voertuig is uitgerust met een functie die automatisch berekent wanneer u moet tanken. Deze functie waarschuwt u wanneer tanken wordt aanbevolen en geeft u de mogelijkheid om te zoeken naar tankstations in de buurt van uw voertuig.



## 1 Meldingspictogram

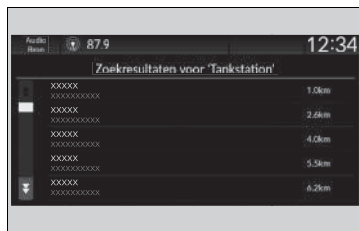
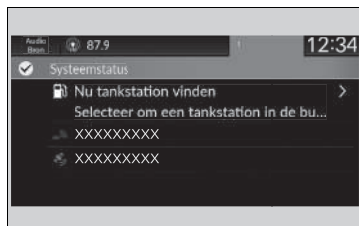

1. Wanneer het tijd is om te tanken, wordt een melding weergegeven en wordt een meldingspictogram weergegeven in de kop.
2. Raak het vak met het pictogram aan.

## 3. Selecteer **Nu tankstation vinden**.

4. Selecteer een tankstation in het zoekscherm van het navigatiesysteem.
  - ▶ Raadpleeg de handleiding van het navigatiesysteem voor instructies over het gebruik van het navigatiesysteem.

## » Aanbeveling tanken\*

U kunt de functie **Aanbeveling tanken** in- en uitschakelen.

### » Instelbare functies BLZ. 297

Wanneer u deze functie uitschakelt, wordt de melding Aanbeveling tanken niet weergegeven.

Deze functie kan alleen worden gebruikt wanneer het brandstofniveau in de tank lager is dan 30 procent.

Als u **Nu tankstation vinden** selecteert of meer dan 5 liter benzine tankt, verdwijnt de melding voor het tanken. Als u liever geen melding krijgt, selecteert u **UIT** in de instellingen voor **Aanbeveling tanken**.

Wanneer u gedurende langere tijd op slecht wegdek rijdt of heuvelopwaarts of -afwaarts rijdt, verdwijnt de melding mogelijk of wordt deze helemaal niet weergegeven.



# Rijden

In dit hoofdstuk wordt het rijden en tanken beschreven.

<b>Vóór het rijden</b> .....	374
<b>Aanhanger/caravan trekken</b> .....	378
<b>Tijdens het rijden</b>	
Motor starten .....	379
Voorzorgsmaatregelen tijdens het rijden ...	382
Schakelen .....	384
Stop-/startstelsel .....	388
Rijmodusschakelaar .....	395
Instelbare snelheidsbegrenzer .....	402
Intelligente snelheidsbegrenzer .....	408
Voertuigstabiliteitsassistentiesysteem (VSA)....	415
Agile Handling Assist .....	418
Limited Slip Differential (LSD) .....	419

Waarschuwingssysteem voor bandenspanning .....	420
Dodehoek-informatiesysteem* .....	424
Beeld koplampen afstellen .....	429
<b>Honda Sensing</b> .....	430
Botsingsbeperkingsstelsel (CMBS) .....	434
Road Departure Mitigation-stelsel .....	448
Adaptive Cruise Control (ACC) .....	457
Lane Keeping Assist-stelsel (LKAS) .....	475
Verkeersbordenherkenningsstelsel .....	487
Groothoekcamera voorzijde .....	495

<b>Remmen</b> .....	497
Remstelsel .....	497
Antiblokkeerstelsel (ABS) .....	504
Remondersteuningssysteem .....	505
<b>Uw voertuig parkeren</b> .....	507
<b>Achteruitrijcamera voor multi-weergave</b> ...	517
<b>Tanken</b> .....	519
<b>Brandstofverbruik en CO<sub>2</sub>-uitstoot</b> .....	522
<b>Voertuig met turbomotor</b> .....	523

\* Niet beschikbaar op alle modellen

## Voorbereidingen voor het rijden

Controleer de volgende items voordat u gaat rijden.

### Controles buitenkant

- Controleer of er obstakels op de ruiten, buitenspiegels, buitenverlichting of andere onderdelen van het voertuig zitten.
  - ▶ Verwijder rijp, sneeuw of ijs.
  - ▶ Verwijder alle sneeuw van het dak, aangezien de sneeuw door afschuiven tijdens het rijden het zicht kan belemmeren. Verwijder ijs zodra het enigszins ontdooid is.
  - ▶ Voorkom beschadigingen aan velgen of omliggende onderdelen wanneer ijs van de wielen wordt verwijderd.
- Controleer of de motorkap stevig vergrendeld is.
  - ▶ Wordt de motorkap tijdens het rijden geopend, dan wordt uw zicht geblokkeerd.
- Controleer of de banden in goede conditie zijn.
  - ▶ Controleer de bandenspanning en controleer op beschadigingen of overmatige slijtage.  
🔧 **Banden controleren en onderhouden** BLZ. 570
- Controleer of zich geen personen of voorwerpen achter of rondom het voertuig bevinden.
  - ▶ Er zijn dode hoeken vanaf de binnenkant.
- Controleer de luchtgeleiders in de voorbumper op modder, bladeren en vuil dat zich kan ophopen en een goede koelcapaciteit kan verhinderen.

### Controles buitenkant

#### ATTENTIE

Wanneer de portieren dichtgevroren zijn, gebruikt u warm water rondom de portierranden om het ijs te laten smelten. Probeer niet de portieren met kracht te openen, omdat de portierrubbers daardoor beschadigd kunnen raken. Wrijf de portierranden en -rubbers droog om te voorkomen dat ze opnieuw bevroren.

Giet geen warm water in de slotcilinder.  
Als het water in het sleutelgat befrist, kunt u er geen sleutel insteken.

Door de hitte van de motor en de uitlaat kunnen brandbare materialen onder de motorkap vlam vatten en zodoende brand veroorzaken. Als u het voertuig een langere periode hebt geparkeerd, moet u controleren op vuil dat zich kan hebben verzameld en dit verwijderen (bijvoorbeeld droog gras en bladeren die in de motorruimte zijn gevallen of die zijn binnengebracht door kleine dieren voor gebruik als nest). Controleer onder de motorkap ook op brandbare materialen die kunnen zijn achtergebleven nadat u of iemand anders onderhoud aan het voertuig heeft uitgevoerd.

## ■ Controles binnenkant

- Berg alle voorwerpen aan boord zorgvuldig op of sjoer ze zorgvuldig vast.
  - ▶ Te veel bagage vervoeren of bagage verkeerd laden kan de rijeigenschappen, de stabiliteit, het remvermogen en de levensduur van uw voertuigbanden nadelig beïnvloeden, waardoor het gebruik van uw voertuig onveilig kan worden.
    - **Maximum laadgewicht** BLZ. 377
- Stapel voorwerpen niet hoger dan de hoogte van de stoel.
  - ▶ Ze kunnen het zicht blokkeren en kunnen tijdens plotseling remmen naar voren worden geslingerd.
- Plaats niets in de voorste voetenruimte. Controleer of de vloermatten correct zijn bevestigd.
  - ▶ Een voorwerp of een niet-bevestigde vloermat kan het bedienen van de pedalen tijdens het rijden belemmeren.
- Laat huisdieren aan boord zich niet vrij in het voertuig verplaatsen.
  - ▶ Ze kunnen u hinderen bij het rijden en er zou een aanrijding kunnen plaatsvinden.
- Sluit alle portieren en de achterklep goed af.
- Stel uw zitpositie correct af.
  - **Stoelen** BLZ. 205
- Stel de spiegels en het stuurwiel correct af.
  - ▶ Stel ze af terwijl u in de correcte rijpositie zit.
    - **Spiegels** BLZ. 202
    - **Het stuurwiel verstellen** BLZ. 201

## ☒ Controles binnenkant

De lichtbundel van de koplampen is door de fabrikant afgesteld en hoeft niet bijgesteld te worden. Vervoert u echter regelmatig zware voorwerpen in de bagageruimte, laat dan de lichtbundels door een dealer of een gekwalificeerde monteur bijstellen.

Uw voertuig is uitgerust met een automatisch regelsysteem voor de koplampen, waarmee de verticale hoek van de dimlichtkoplampen automatisch wordt ingesteld.

- Controleer of voorwerpen die achter de voorstoelen op de vloer zijn gelegd niet onder de voorstoelen kunnen doorrollen.
  - Ze kunnen de bestuurder hinderen bij de bediening van de pedalen en het afstellen van de stoelen.
- Iedereen in het voertuig dient een veiligheidsgordel te dragen.
  - ▣ **Veiligheidsgordels vastgespen** BLZ. 45
- Controleer of alle controlelampjes in het instrumentenpaneel aan gaan wanneer u de motor start en kort daarna doven.
  - Laat het voertuig altijd door een dealer controleren indien een probleem wordt aangegeven.
    - ▣ **Controlelampjes** BLZ. 98

## Maximum laadgewicht

Wanneer u bagage inlaadt, mag het totale gewicht van het voertuig, alle passagiers en bagage niet het toegestane maximumgewicht overschrijden.

➤ **Specificaties** BLZ. 648

De belasting voor de voor- en achterassen mag evenmin het toegestane maximumgewicht van de as overschrijden.

➤ **Specificaties** BLZ. 648

Maximum laadgewicht

### **WAARSCHUWING**

Overladen of onjuist laden kan de wegligging en de stabiliteit nadelig beïnvloeden en kan leiden tot een ongeval waardoor u ernstig of dodelijk letsel kunt oplopen.

Volg alle maximum laadgewichten en andere richtlijnen bij het laden in deze handleiding op.

## Aanhanger/caravan trekken

---

Uw voertuig is niet ontworpen om een aanhanger/caravan te trekken. Als u dit probeert, kan uw garantie vervallen.



## Motor starten

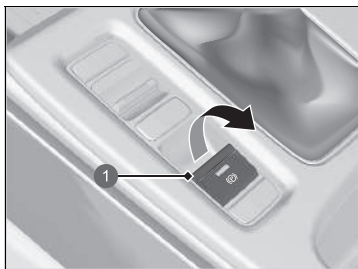

- 1 Schakelaar van de elektronische parkeerrem

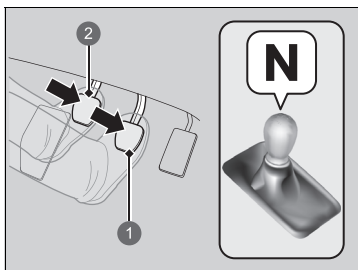

- 1 Rempedaal  
2 Koppelingspedaal

1. Controleer of de parkeerrem is ingeschakeld.
  - ▶ Het controlelampje van de parkeerrem en het remsysteem (rood) gaat gedurende 30 seconden branden wanneer u de schakelaar van de elektronische parkeerrem omhoog trekt.
2. Controleer of de schakelhendel in **N** staat. Trap vervolgens het rempedaal in met uw rechervoet en het koppelingspedaal met uw linkervoet.
  - ▶ Het koppelingspedaal moet volledig ingetrapd zijn om de motor te starten.

### Motor starten

Houd uw voet stevig op het rempedaal tijdens het starten van de motor.

De motor start moeizamer in koud weer en in dunnere lucht op hoogten boven 2400 meter.

Schakel bij het starten in koud weer alle stroomverbruikers uit, zoals verlichting, klimaatregelsysteem en achterrautverwarming, om het snel ontladen van de accu te verminderen.

Als het uitlaatsysteem u abnormaal in de oren klinkt of u uitlaatgassen in het voertuig ruikt, laat uw voertuig dan door een dealer controleren. Er zou een probleem kunnen zijn in de motor of het uitlaatsysteem.

Houd de afstandsbediening dicht bij de knop **ENGINE START/STOP** als de batterij in de afstandsbediening zwak is.

▶ **Bij een zwakke batterij van de sleutellose afstandsbediening** BLZ. 623

De motor start wellicht niet als de afstandsbediening aan sterke radiogolven wordt blootgesteld.

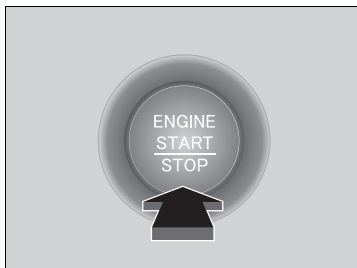

3. Druk op de knop **ENGINE START/STOP** zonder het gaspedaal in te trappen.

#### ► Motor starten

Houd de knop **ENGINE START/STOP** niet ingedrukt om de motor te starten.

Als de motor niet start, wacht u ten minste 30 seconden voordat u de motor opnieuw start.

Het startblokkeringsysteem beschermt uw voertuig tegen diefstal. Als een verkeerd gecodeerd apparaat wordt gebruikt, wordt het brandstofsysteem van de motor uitgeschakeld.

► **Startblokkeringsysteem** BLZ. 176

## ■ Vanuit stilstand wegrijden

### ■ Hill Start Assist-systeem

Hill Start Assist houdt de rem kortstondig ingeschakeld om te helpen voorkomen dat het voertuig weggrolt op hellingen terwijl u uw voet verplaatst van het rempedaal naar het gaspedaal.

Trap het koppelpedaal in en schakel naar een van de vooruitversnellingen als u bergopwaarts staat of **R** als u bergafwaarts staat, en laat vervolgens het rempedaal los.

## ■ Motor uitzetten

U kunt de motor uitzetten wanneer het voertuig helemaal stilstaat.

- Als de schakelhendel op **N** staat, drukt u op de knop **ENGINE START/STOP**.
- Als de schakelhendel niet op **N** staat, trapt u de koppeling in en drukt u vervolgens op de knop **ENGINE START/STOP**.

## ⌘ Vanuit stilstand wegrijden

### Functie voor het opnieuw starten van de motor

Als de motor afslaat, druk dan het koppelpedaal volledig in binnen 3 seconden. De motor kan automatisch opnieuw starten onder bepaalde omstandigheden. Als dit niet zo is, volg dan de standaard procedure.

➤ **Motor starten** BLZ. 379

## ⌘ Hill Start Assist-systeem

Hill Start Assist kan niet voorkomen dat het voertuig op een zeer steile of gladde helling naar beneden rolt en zal op kleine hellingen niet werken.

Hill Start Assist is geen vervanging voor de parkeerrem.

Hill Start Assist werkt nog steeds, ook als VSA is uitgeschakeld.

## Voorzorgsmaatregelen tijdens het rijden

### ■ In mist

Mist betekent beperkt zicht. Zet, zelfs overdag, tijdens het rijden de dimlichten aan. Matig uw snelheid en gebruik de wegmarkeringen in het midden, de vangrails en de achterlichten van de voorliggende voertuigen als hulpmiddel bij het rijden.

### ■ In sterke wind

Als uw voertuig tijdens het rijden zwenkt door de sterke wind, moet u het stuurwiel stevig vasthouden.

Rem langzaam af en houd uw voertuig in het midden van de weg. Wees voorzichtig bij windstoten, met name wanneer u een tunnel verlaat, op een brug of een rivieroever rijdt of door een open gebied, zoals een steengroeve, rijdt en wanneer grote vrachtwagens langsrijden.

### ⚠ Voorzorgsmaatregelen tijdens het rijden

**LET OP:** Rijd niet op een wegdek waar het water diep is. Het rijden door diep water veroorzaakt schade aan de motor en elektrische uitrusting en het voertuig gaat kapot.

#### ATTENTIE

Als u herhaaldelijk het stuurwiel draait bij een zeer lage snelheid of als u het stuurwiel een tijd in de uiterst linkse of rechtse positie vasthoudt, raakt het elektrisch stuurbekrachtigingssysteem (EPS) oververhit. Het systeem schakelt naar een beveiligde modus en beperkt de prestaties. Het wordt steeds lastiger om aan het stuurwiel te draaien. Het EPS-systeem wordt hersteld wanneer het systeem is afgekoeld.

Herhaaldelijke bediening onder deze omstandigheden kan uiteindelijk leiden tot beschadiging van het systeem.

Als u tijdens het rijden de voedingsmodus in de stand ACCESSOIRE zet, wordt de motor uitgeschakeld en stopt ook de werking van de stuurbekrachtiging en de rembekrachtiging, waardoor het moeilijk wordt het voertuig te bedienen.

Zet de schakelhendel niet in de stand **N** tijdens het rijden, aangezien u daardoor het motorremeffect verliest (evenals het acceleratievermogen).

## ■ In de regen

Bij regen is de weg glad. Vermijd hard remmen, snelle acceleratie en abrupt sturen en rijd extra voorzichtig. Het is erg waarschijnlijk dat aquaplaning optreedt wanneer u op een hobbelige weg met putten en plassen rijdt. Rijd niet in diep water en op wegen die onder water staan. Hierdoor kan schade aan de motor, de aandrijflijn of elektrische componenten ontstaan.

## ■ Andere voorzorgsmaatregelen

Stop op een veilige plek in geval van een klap tegen een voorwerp onder het voertuig. Controleer de onderzijde van het voertuig op beschadigingen of eventuele vloeistoflekkages.

## ⌘ Voorzorgsmaatregelen tijdens het rijden

Vermijd tijdens de eerste 1000 km plotselinge acceleratie of volgas om schade aan de motor of de aandrijflijn te voorkomen.

Vermijd hard remmen gedurende de eerste 300 km na aankoop van uw nieuwe voertuig of vervanging van de remblokken of -rotoren om goed inrijden te garanderen.

### ATTENTIE

Het volgende kan schade aan de onderspoiler, onderafdekkingen, voorbumper, achterdiffuser en zijorpel veroorzaken:

- Het voertuig parkeren bij een parkeerstrookblok
- Parallel parkeren langs de wegberm
- Rijden naar de onderkant van een heuvel
- Een andere wegdekhoogte op- en afrijden (zoals een wegberm)
- Rijden op een hobbelige weg of in diepe sporen
- Rijden op een weg met gaten.
- Rijden over een verkeersdrempel.

## ⌘ In de regen

Wees voorzichtig wanneer er sprake is van aquaplaning. Wanneer u met te hoge snelheid rijdt op een weg die onder water staat, vormt zich een laag water tussen de banden en het wegdek. In dit scenario kan het voertuig niet reageren op bedieningsinputs zoals de stuurinrichting en remmen.

Rem langzaam af wanneer u terugschakelt. Als de weg glad is, kan plotseling afremmen op de motor ertoe leiden dat de banden slippen.

## Schakelen

### ■ Bediening van de schakelhendel

Trap het koppelingspedaal volledig in om de schakelhendel te bedienen en te schakelen en laat vervolgens het pedaal langzaam opkomen.

Trap het koppelingspedaal in en pauzeer enkele seconden voordat u schakelt naar **R** of schakel even naar een van de vooruitversnellingen. Hierdoor stoppen de tandwielen zodat ze niet gaan "schuren".

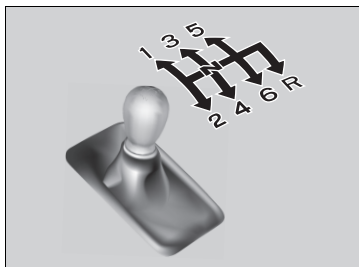

Zet uw voet niet op het koppelingspedaal wanneer u niet aan het schakelen bent. Hierdoor kan de koppeling sneller slijten.

### » Bediening van de schakelhendel

#### ATTENTIE

Schakel niet naar **R** voordat het voertuig volledig stilstaat. Naar **R** schakelen voordat het voertuig volledig stilstaat, kan schade aan de transmissie veroorzaken.

#### ATTENTIE

Ga voordat u terugschakelt na of de motor niet in de rode zone van de toerenteller terecht komt. Als dit gebeurt, kan dat uw motor ernstig beschadigen.

Op de schakelhendel zit een metalen deel. Als het voertuig op een hete dag lang buiten geparkeerd stond, wees dan voorzichtig voordat u de schakelhendel beweegt. Door de warmte kan de schakelhendel uitzonderlijk heet zijn. Als de buitentemperatuur laag is, kan de schakelhendel koud aanvoelen.

Overschrijdt u de maximumsnelheid voor de versnelling waarin u rijdt, dan komt het motortoerental in de rode zone van de toerenteller terecht. Gebeurt dit, dan kunt u een lichte schok voelen.

## ■ Rev Match-systeem

Past het motortoerental aan de optimale snelheid aan van de versnelling die wordt ingeschakeld.

🔧 **Rijmodusschakelaar** BLZ. 395

### ■ Beperkingen

Het Rev Match-systeem wordt niet ingeschakeld onder de volgende omstandigheden:

- U schakelt terug naar een lagere versnelling, maar het systeem bepaalt dat het motortoerental dan te hoog wordt.
- U schakelt vanuit een hogere versnelling terug naar de 1e versnelling.
- Het motortoerental is laag en schakelt in numerieke volgorde terug naar een lagere versnelling.
- Het systeem heeft vastgesteld dat de motor stationair draait nadat u naar een hogere versnelling hebt geschakeld.
- Het koppelingspedaal wordt niet volledig ingetrapt.

Het rev match-systeem kan worden uitgeschakeld wanneer de koppeling gedurende langere tijd helemaal is ingetrapt.

## 🔧 Rev Match-systeem

U kunt het Rev Match-systeem uitschakelen via het audio-/informatiescherm.

🔧 **Instelbare functies** BLZ. 297

Als u het gaspedaal intrapt tijdens het schakelen, kan het systeem voorrang geven aan ingangssignalen van het gaspedaal, afhankelijk van de mate van intrappen van het gaspedaal.

Als het onderstaande bericht wordt weergegeven, is er wellicht een probleem met het systeem. Het Rev Match-systeem werkt mogelijk niet, maar u kunt wel normaal schakelen. Laat het systeem door een dealer controleren.

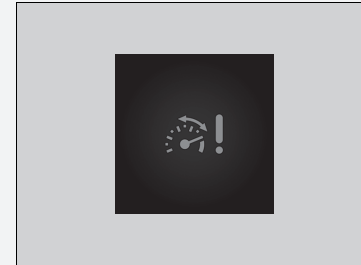

## ■ Controlelampjes op-/terugschakelen

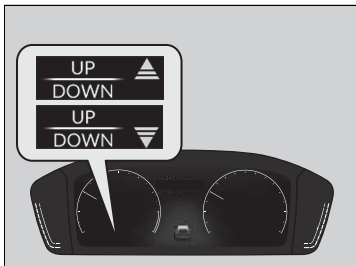

Gaan branden om u te waarschuwen dat schakelen wordt aanbevolen om zuinig te blijven rijden of afslaan van de motor te voorkomen.

Het controlelampje voor opschakelen: Gaat branden wanneer u moet opschakelen.

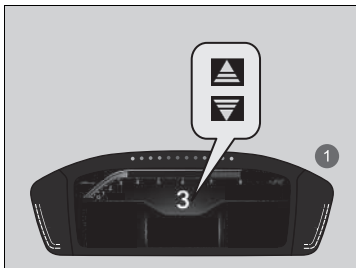

Het controlelampje voor terugschakelen: Gaat branden wanneer u moet terugschakelen.

1 Bij gebruik van de **+R**-meter

## ☒ Controlelampjes op-/terugschakelen

### ⚠ WAARSCHUWING

Het schakelcontrolelampje is een hulpmiddel om zuiniger met brandstof om te gaan. Kijk nooit naar de schakelcontrolelampjes wanneer de weg- en verkeersomstandigheden ongeschikt zijn of als het u kan afleiden.

Dit controlelampje geeft u geen aanwijzing om terug te schakelen om de motorremwerking te verhogen. Het is uw verantwoordelijkheid om terug te schakelen om de motorremwerking te verhogen wanneer u bergafwaarts rijdt.

Schakel alleen terug bij een geschikte voertuigsnelheid.

Het controlelampje voor terugschakelen gaat niet branden bij het terugschakelen van **2** naar **1**.

Door weg- en verkeersomstandigheden is het wellicht nodig om op andere dan de aangegeven momenten te schakelen.



## ■ Vergrendeling van achteruitversnelling

Het vergrendelmechanisme van de handgeschakelde transmissie verhindert dat u niet direct per ongeluk vanuit een vooruitversnelling naar **R** kunt schakelen terwijl het voertuig boven een bepaalde snelheid rijdt.

Als u niet naar **R** kunt schakelen wanneer het voertuig stilstaat, doe dan het volgende:

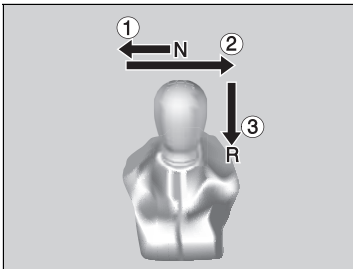

1. Trap het koppelingspedaal in, verplaats de schakelhendel zo ver mogelijk naar links en schakel dan naar **R**.
2. Kunt u nog steeds niet naar de stand **R** schakelen, bedien dan de parkeerrem en zet de voedingsmodus op ACCESSOIRE of VOERTUIG UIT.
3. Trap het koppelingspedaal in en schakel naar **R**.
4. Blijf het koppelingspedaal ingetrapt houden en start de motor.

## ▣ Vergrendeling van achteruitversnelling

Laat uw voertuig door een dealer controleren indien u deze procedure regelmatig moet uitvoeren.

## Stop-/startstelsysteem

Om de brandstofzuinigheid te maximaliseren, stopt de motor automatisch wanneer het voertuig stopt, afhankelijk van omgevingsomstandigheden en de bedrijfstoestand van het voertuig. Het controlelampje (groen) gaat dan aan.

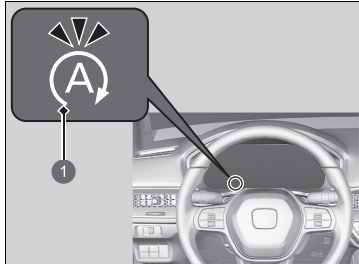

1 Controlelampje stop-/startstelsysteem (groen)

De omstandigheden en condities van het voertuig die van invloed zijn op het stop-/startstelsysteem variëren.

► **Het stop-/startstelsysteem wordt geactiveerd in de volgende gevallen:** BLZ. 391, 392

De motor start opnieuw wanneer het voertuig weer op het punt staat weg te rijden en u het koppelingspedaal intrapt; het controlelampje (groen) gaat uit.

► **De motor start automatisch opnieuw als:** BLZ. 393

Als het bestuurdersportier is geopend terwijl het controlelampje (groen) brandt, klinkt er een zoemer om u te waarschuwen dat het stop-/startstelsysteem is ingeschakeld.

Een melding met betrekking tot het stop-/startstelsysteem wordt weergegeven op de interface voor bestuurdersinformatie.

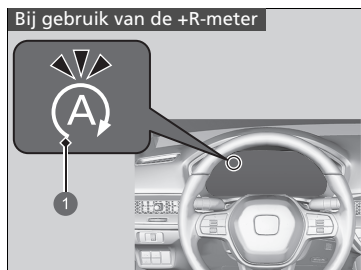

1 Controlelampje stop-/startstelsysteem (groen)

### ►► Stop-/startstelsysteem

De 12 V-accu die is gemonteerd in dit voertuig is speciaal ontworpen voor een model met stop-/startstelsysteem. Bij gebruik van een andere accu dan dit type 12V-accu is de levensduur van de accu mogelijk korter en kan het zijn dat het stop-/startstelsysteem niet wordt geactiveerd. Als u de 12V-accu moet vervangen, gebruik dan het voorgeschreven type. Vraag uw dealer om meer informatie.

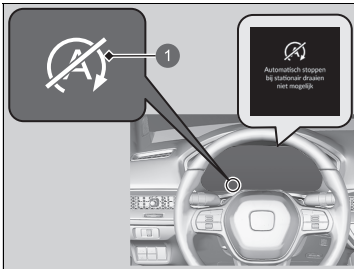

- 1 Controlelampje stop-/startstelsysteem onderdrukken

Het controlelampje stop-/startstelsysteem onderdrukken gaat branden en er verschijnt een bericht op de interface voor bestuurdersinformatie wanneer het stop-/startstelsysteem niet kan worden geactiveerd.

- **Controlelampjes** BLZ. 98
- **Stop-/startstelsysteem AAN/UIT** BLZ. 390

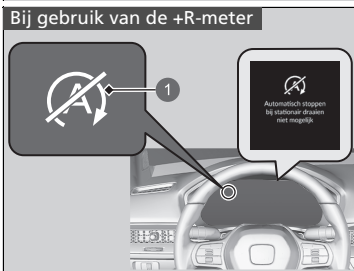

- 1 Controlelampje stop-/startstelsysteem onderdrukken

## ■ Stop-/startstelsysteem AAN/UIT

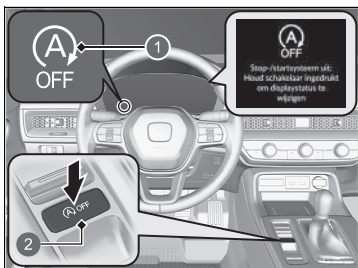

- 1 Controlelampje stop-/startstelsysteem **OFF**
- 2 Knop **OFF** van stop-/startstelsysteem



- 1 Controlelampje stop-/startstelsysteem **OFF**
- 2 Knop **OFF** van stop-/startstelsysteem

Druk op deze knop om het stop-/startstelsysteem uit te schakelen. Het stop-/startstelsysteem wordt uitgeschakeld.

- Het stop-/startstelsysteem stopt, het controlelampje gaat branden en er verschijnt een bericht op de interface voor bestuurdersinformatie.

Het stop-/startstelsysteem wordt ingeschakeld telkens wanneer u de motor start, zelfs als u het hebt uitgeschakeld toen u het laatst in het voertuig reed.

## ►► Stop-/startstelsysteem AAN/UIT

Als u het stop-/startstelsysteem uitschakelt terwijl het is ingeschakeld, wordt de motor opnieuw gestart.

- **Het stop-/startstelsysteem wordt geactiveerd in de volgende gevallen:** BLZ. 391

Als u de knop **OFF** van het stop-/startstelsysteem ingedrukt houdt, kunt u kiezen of u de statusberichten wel of niet wilt weergeven.

### ■ Het stop-/startstelsysteem wordt geactiveerd in de volgende gevallen:

Nadat het voertuig vooruit beweegt, met de rem wordt gestopt, het koppelpedaal volledig wordt ingetrapt, de schakelhendel in **[N]** wordt gezet en de koppeling losgelaten.

► Trap het koppelpedaal in om de motor automatisch opnieuw te starten.

### ■ Het stop-/startstelsysteem wordt niet ingeschakeld in de volgende gevallen:

- De knop van het stop-/startstelsysteem **OFF** wordt ingedrukt.
- De autogordel van de bestuurder is niet vastgegespt.
- De motor is niet voldoende opgewarmd of de koelvlloeistoftemperatuur is hoog.
- Als het voertuig opnieuw stilstaat voordat de rijsnelheid 3 km/h is na het starten van de motor.
- De motor wordt gestart met de motorkap open.
  - Schakel de motor uit. Sluit de motorkap voordat u de motor opnieuw start om het stop-/startstelsysteem te activeren.
- De accu is bijna leeg.
- De interne temperatuur van de accu is 5 °C of lager.
- De schakelhendel staat in een andere stand dan **[N]**.
- Het verwarmingssysteem\*/klimaatregelsysteem\* is in gebruik en de omgevingstemperatuur is lager dan -20 °C of hoger dan 40 °C.
- Het verwarmingssysteem\*/klimaatregelsysteem\* is in gebruik en de temperatuur is ingesteld op **Hi** of **Lo**.
-  is aan (controlelampje brandt).
- De rijmodus staat in de **+R**-modus.

### ►► Het stop-/startstelsysteem wordt geactiveerd in de volgende gevallen:

Open de motorkap niet terwijl de stop-/startfunctie is ingeschakeld. Als de motorkap wordt geopend, zal de motor niet automatisch opnieuw starten.

In dit geval start u de motor opnieuw met de knop **ENGINE START/STOP**.

► **Motor starten** BLZ. 379

Als u op de knop **ENGINE START/STOP** drukt, wordt de motor niet meer automatisch opnieuw gestart. Volg de standaardprocedure om de motor te starten.

► **Motor starten** BLZ. 379

■ **De stop-/startfunctie wordt mogelijk niet ingeschakeld in de volgende gevallen:**

- Het stuurwiel wordt bediend.
- Het voertuig bevindt zich op grote hoogte.
- Het toerental van de ventilator is hoog.
- Het verwarmingssysteem\*/klimaatregelsysteem\* is in gebruik en er is een aanzienlijk verschil tussen de ingestelde temperatuur en de werkelijke binnentemperatuur.
- Het verwarmingssysteem\*/klimaatregelsysteem\* is in gebruik en de vochtigheid in het interieur is hoog.

### ■ De motor start automatisch opnieuw als:

Het koppelpedaal wordt ingetrapt.

#### ■ De motor start automatisch opnieuw, zelfs als het koppelpedaal niet volledig is ingetrapt en de transmissie in de stand **N** staat wanneer:

- De knop van het stop-/startstelsysteem **OFF** wordt ingedrukt.
- Het stuurwiel wordt bediend.
- De druk op het rempedaal wordt verminderd en het voertuig begint te bewegen terwijl het is stilgezet op een helling.
- De druk op het rempedaal herhaaldelijk wordt toegepast en licht wordt vrijgegeven tijdens een stop.
- De accu leeg raakt.
- De **+R**-modus wordt geselecteerd met de knop **+R**.

### ⚠ De motor start automatisch opnieuw als:

Als u een elektrisch apparaat gebruikt gedurende de stop-/startfunctie, kan het apparaat tijdelijk worden uitgeschakeld als de motor opnieuw start.

De motor wordt niet automatisch opnieuw gestart wanneer er een probleem is in het systeem. Volg de normale procedure om de motor te starten.

#### ➤ **Motor starten** BLZ. 379

De motor start niet automatisch opnieuw wanneer:

- De veiligheidsgordel van de bestuurder is losgegespt. Gesp de veiligheidsgordel van de bestuurder vast om het stop-/startstelsysteem ingeschakeld te houden.
- De transmissie in een andere stand dan **N** wordt gezet. Zet de transmissie in **N** om de motor opnieuw te starten.

### ATTENTIE

Het stop-/startstelsysteem wordt ook geleverd met herstel na afslaan. Als u het koppelpedaal volledig intrapt na het afslaan van de motor, wordt de motor automatisch opnieuw gestart.

#### ➤ **Vanuit stilstand wegrijden** BLZ. 381

Als het systeem niet meer werkt, volgt u de normale procedure om de motor te starten.

#### ➤ **Motor starten** BLZ. 379

### ■ Wanneer het controlelampje (groen) knippert als het stop-/startstelsysteem is ingeschakeld

Trap het koppelpedaal volledig in.

- De motor wordt automatisch opnieuw gestart.

### ☒ Wanneer het controlelampje (groen) knippert als het stop-/startstelsysteem is ingeschakeld

Het controlelampje begint te knipperen onder de volgende omstandigheden:

- Knop  is ingedrukt.
- Het verwarmingssysteem\*/klimaatregelsysteem\* is in gebruik en vocht hoopt zich op binnenin het voertuig.
- Als het verwarmingssysteem\*/klimaatregelsysteem\* in gebruik is en het verschil tussen de ingestelde temperatuur en de feitelijke temperatuur binnen in het voertuig te groot wordt.



## Rijmodusshakelaar

Druk op de **DRIVE MODE**-shakelaar of op de knop **+R** om de juiste modus te selecteren. De modus die u selecteert verschijnt op de interface voor bestuurdersinformatie.

### ⌘ Rijmodusshakelaar



De modus kan onder bepaalde rijomstandigheden niet worden gewijzigd.

Als er een storing in het voertuigstelsel optreedt, verschijnt het volgende bericht ook op de interface voor bestuurdersinformatie en kunt u geen andere modus selecteren.

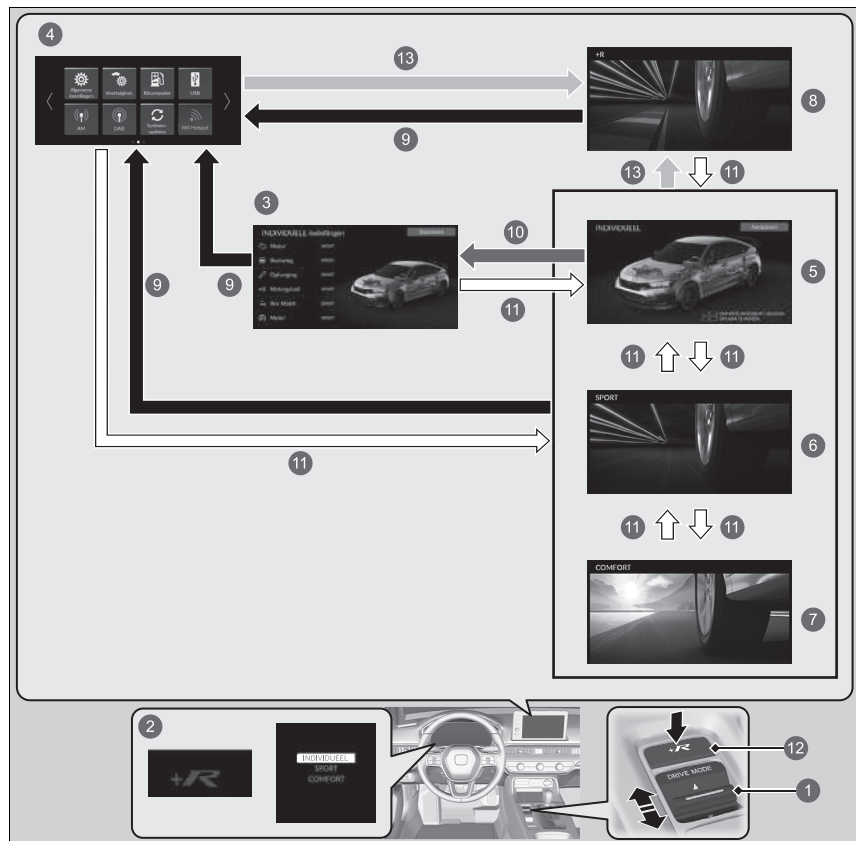

## ■ De rijmodus selecteren



- 1 **DRIVE MODE**-schakelaar
- 2 Het wijzigen van de modus met de **DRIVE MODE**-schakelaar of de knop **+R** verandert het scherm op de meter.
- 3 Scherm **INDIVIDUELE instellingen**
- 4 Audio-/informatiescherm
- 5 Modus **INDIVIDUEEL**
- 6 Modus **SPORT**
- 7 Modus **COMFORT**
- 8 Modus **+R**
- 9 Druk op de knop  of   
Enkele seconden nadat de knop **+R** of de **DRIVE MODE**-schakelaar omhoog of omlaag is gedrukt keert het display terug naar het audio-/informatiescherm.
- 10 Druk de **DRIVE MODE**-schakelaar omhoog en houd deze ingedrukt of selecteer **Aanpassen**  
➤ **De instellingen voor INDIVIDUEEL aanpassen** BLZ. 401
- 11 Druk de **DRIVE MODE**-schakelaar omhoog of omlaag
- 12 Knop **+R**
- 13 Druk op de knop **+R**

## ■ Modus INDIVIDUEEL

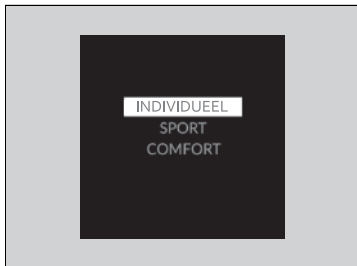

Pas elke categorie aan de voorkeur van de bestuurder aan.

► **De instellingen voor INDIVIDUEEL aanpassen** BLZ. 401

## ■ Modus SPORT

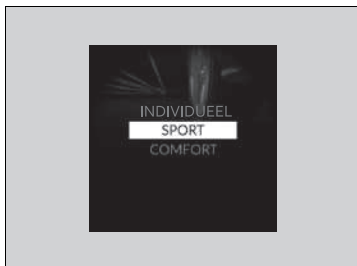

Verbeterd de reactiesnelheid op de input van de bestuurder.

## COMFORT-modus

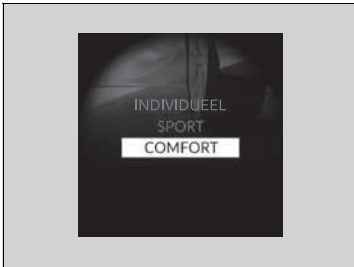

Verbeterd het comfort van de bestuurder.

## Modus +R

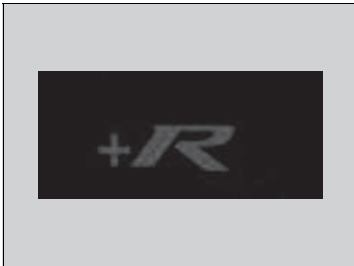

Maximaliseert de reactiesnelheid op de input van de bestuurder.

Verschillende VSA-functies kunnen volledig worden uitgeschakeld.

► In de **+R-rijmodus** BLZ. 417

## Modus +R

In de **+R**-modus blijft het stop-/startstelsel uitgeschakeld, ongeacht de knop **OFF** van het stop-/startstelsel.

► **Stop-/startstelsel** BLZ. 388

## ■ Modus volgende start

De modus voor de volgende start wordt opgeslagen volgens de volgende tabel.

Modus laatste rit	Modus volgende rit
<b>INDIVIDUEEL</b>	<b>INDIVIDUEEL</b>
<b>SPORT</b>	<b>SPORT</b>
<b>COMFORT</b>	<b>COMFORT</b>
<b>+R</b>	Als de <b>+R</b> -modus het laatst is gebruikt voordat u de voedingsmodus op UIT zet, wordt de modus vóór het selecteren van de <b>+R</b> -modus geselecteerd wanneer u de voedingsmodus de volgende keer op AAN zet.

## De instellingen voor INDIVIDUEEL aanpassen



1. Hiermee selecteert u de modus **INDIVIDUEEL**.
2. Duw de **DRIVE MODE**-schakelaar omhoog en houd deze ingedrukt of selecteer **Aanpassen** in om de **INDIVIDUELE instellingen** te openen.
  - U kunt ook een keuze maken via Instelbare functies op het audio-/informatiescherm.
    - **De rijmodus selecteren** BLZ. 396
    - **Instelbare functies** BLZ. 297





3. Selecteer de instellingscategorie.
4. Selecteer de gewenste instelling.

## Instelbare snelheidsbegrenzer

Dit systeem laat u een maximumsnelheid instellen, die niet kan worden overschreden, zelfs al trapt u het gaspedaal in.

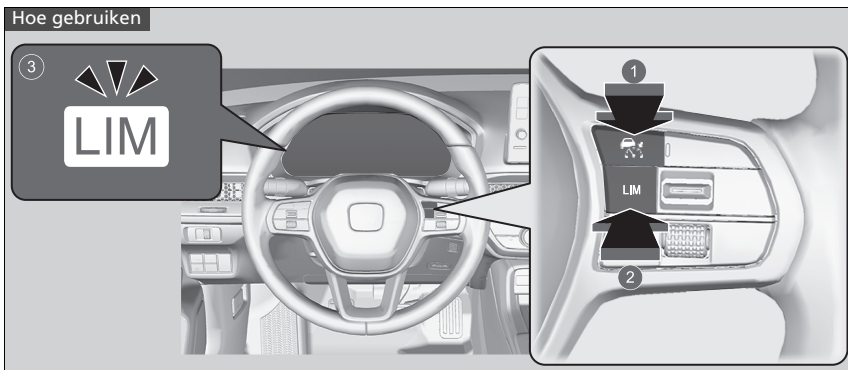
De snelheidslimiet van het voertuig kan worden ingesteld tussen ongeveer 30 km/h en ongeveer 320 km/h.



- 1 Druk op de knop  op het stuurwiel.
- 2 Als een ander controlelampje gaat branden, drukt u op de knop **LIM** om naar de instelbare snelheidsbegrenzer over te schakelen.
- 3 **Het controlelampje van de instelbare snelheidsbegrenzer (wit) brandt op de meter.** De instelbare snelheidsbegrenzer is gereed voor gebruik.

### ► Instelbare snelheidsbegrenzer

#### ⚠ WAARSCHUWING

De instelbare snelheidsbegrenzer heeft beperkingen. Het is altijd uw verantwoordelijkheid om de voertuigsnelheid aan te passen, om de feitelijke snelheidslimiet te respecteren en het voertuig op veilige wijze te gebruiken.

#### ⚠ WAARSCHUWING

Trap het gaspedaal niet meer in dan nodig is. Houd het gaspedaal in een geschikte stand, afhankelijk van de voertuigsnelheid.

De instelbare snelheidsbegrenzer houdt de ingestelde snelheidslimiet mogelijk niet vast bij het afrijden van een helling, vooral als u een zware lading vervoert. Als dit gebeurt, trapt u het rempedaal in om te vertragen.

Wanneer de instelbare snelheidsbegrenzer niet gebruikt wordt:

Zet de instelbare snelheidsbegrenzer uit door op de knop  te drukken.

U kunt de instelbare snelheidsbegrenzer en onderstaande systemen niet tegelijkertijd gebruiken.

- Adaptive Cruise Control (ACC)
- Intelligente snelheidsbegrenzer

Als het motortoerental afneemt, probeert u terug te schakelen.



## De snelheidslimiet instellen

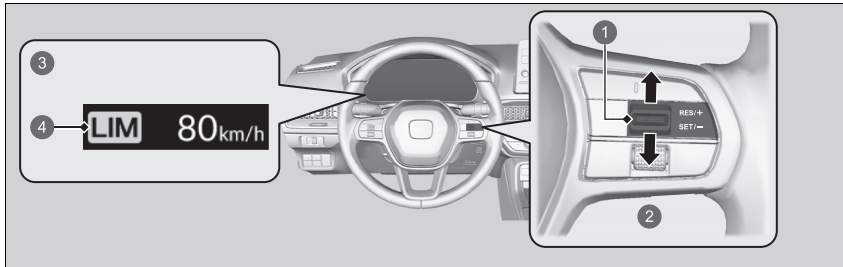

- 1 Schakelaar **RES/+SET/-**
- 2 Omhoog of omlaag
- 3 Aan wanneer de instelbare snelheidsbegrenzer is ingesteld.
- 4 Controlelampje van de instelbare snelheidsbegrenzer (groen)

- Haal uw voet van het pedaal en druk de schakelaar **RES/+SET/-** omhoog of omlaag wanneer u de gewenste snelheid hebt bereikt.  
Op het moment dat u de schakelaar **RES/+SET/-** loslaat, wordt de snelheidslimiet vastgelegd en is de instelbare snelheidsbegrenzer ingeschakeld. De snelheidslimiet wordt weergegeven.
- U kunt de eerder ingestelde snelheidslimiet instellen door de schakelaar **RES/+SET/-** omhoog te drukken.

## De snelheidslimiet instellen

Als u de snelheidslimiet instelt terwijl u minder dan 30 km/h rijdt, wordt de snelheidslimiet ingesteld op 30 km/h.

De instelbare snelheidsbegrenzer wordt ingesteld op de huidige snelheid als deze hoger is dan de eerder ingestelde snelheidslimiet wanneer u de schakelaar **RES/+SET/-** omhoog drukt.

U kunt de schakelen tussen de weergave van de ingestelde snelheid in km/h en mph op de interface voor bestuurdersinformatie.

► **Instelbare functies** BLZ. 297

## ■ De snelheidslimiet aanpassen

Verhoog of verlaag de snelheidslimiet met de schakelaar **RES/+SET/-** op het stuurwiel.

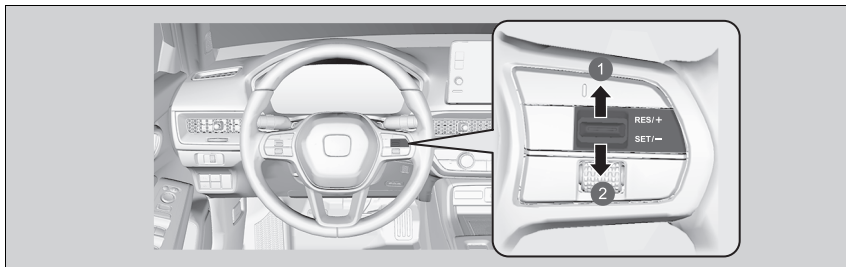

- 1 Snelheid verhogen
- 2 Snelheid verlagen

- Telkens wanneer u op de schakelaar **RES/+SET/-** drukt, wordt de snelheidslimiet met ongeveer 1 km/h verhoogd of verlaagd.
- Als u de schakelaar **RES/+SET/-** ingedrukt houdt, wordt de snelheidslimiet elke 0,5 seconde met 10 km/h verhoogd of verlaagd tot de limiet van het systeem is bereikt.
- Het voertuig kan versnellen of vertragen tot de ingestelde snelheid is bereikt.

## ■ Tijdelijk de snelheidslimiet overschrijden

De snelheidslimiet kan worden overschreden door het gaspedaal volledig in te trappen.

- De weergegeven snelheidslimiet knippert.
- De zoemer klinkt eenmaal wanneer de snelheidslimiet is overschreden.

## ▣ Tijdelijk de snelheidslimiet overschrijden

De zoemer klinkt als de voertuigsnelheid hoger wordt dan de ingestelde snelheidslimiet wanneer het gaspedaal volledig wordt ingetrapt.

De instelbare snelheidsbegrenzer hervat zijn taak zodra de voertuigsnelheid minder dan de ingestelde snelheidslimiet is.

## ■ Annuleren

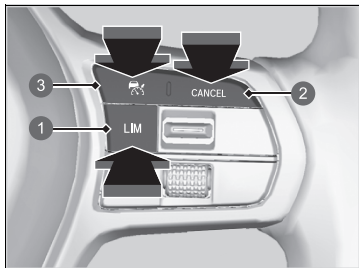

- ① Knop **LIM**
- ② Knop **CANCEL**
- ③ Knop

Voor het annuleren van de instelbare snelheidsbegrenzer gaat u op een van de volgende manieren te werk:

- Druk op de knop **CANCEL**.
- Druk op de knop .
- Druk op de knop **LIM**.

## ►► Annuleren

De instelbare snelheidsbegrenzer schakelt over naar Adaptive Cruise Control (ACC) of intelligente snelheidsbegrenzer indien op de knop **LIM** wordt gedrukt.

Hervatten van de vooraf ingestelde snelheid:

Druk op de knop **CANCEL** om de eerder ingestelde snelheid (grijs) weer te geven en druk op de schakelaar **RES/+ / SET/-** om de eerder ingestelde snelheid te hervatten.

Als u sneller rijdt dan de eerder ingestelde snelheid (grijs), kunt u de instelbare snelheidsbegrenzer instellen op de huidige snelheid door de schakelaar **RES/+ / SET/-** omhoog te drukken.

Als u op de schakelaar **RES/+ / SET/-** drukt terwijl er geen eerder ingestelde snelheid (grijs) wordt weergegeven, wordt de snelheid ingesteld op de huidige snelheid van uw voertuig.

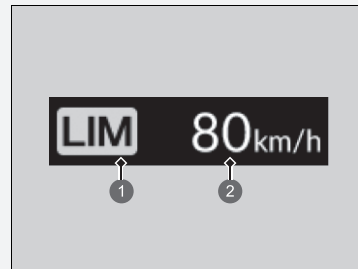

- ① Controlelampje van de instelbare snelheidsbegrenzer (wit)
- ② Eerder ingestelde snelheid (grijs)

» Annuleren

Als er een probleem met het systeem optreedt wanneer u de instelbare snelheidsbegrenzer gebruikt, klinkt de zoemer en gaat **OFF** aan. De instelbare snelheidsbegrenzer wordt uitgezet.

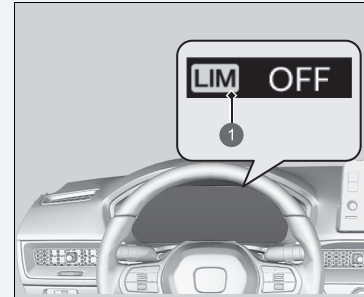



- 1 Controlelampje van de instelbare snelheidsbegrenzer (wit)

## Intelligente snelheidsbegrenzer

Stelt automatisch de snelheidslimiet in die gedetecteerd wordt door het verkeersbordenherkenningssysteem. De snelheidslimiet kan niet worden overschreden, zelfs niet als u het gaspedaal intrapt. Als u het gaspedaal volledig intrapt, kan de snelheidslimiet worden overschreden.

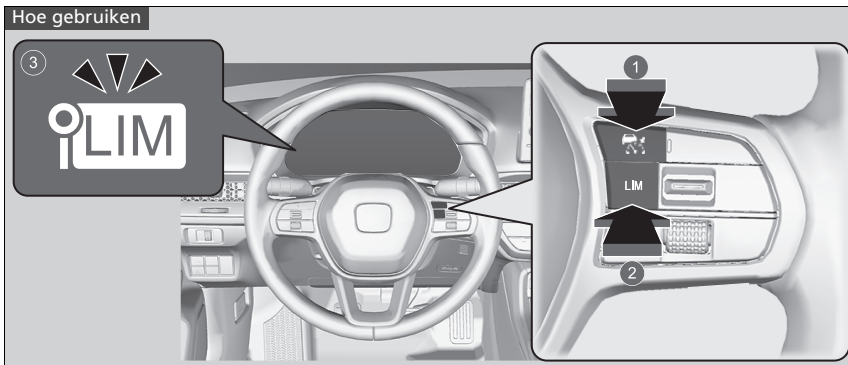
➔ **Verkeersbordenherkenningssysteem** BLZ. 487



- 1 Druk op de knop  op het stuurwiel.
- 2 Als een ander controlelampje gaat branden, drukt u op de knop **LIM** om naar de intelligente snelheidsbegrenzer over te schakelen.
- 3 **Het controlelampje van de intelligente snelheidsbegrenzer (wit) brandt op de meter.** De intelligente snelheidsbegrenzer is gereed voor gebruik.

### Intelligente snelheidsbegrenzer

## ⚠ WAARSCHUWING

De intelligente snelheidsbegrenzer heeft beperkingen. De intelligente snelheidsbegrenzer kan zichzelf instellen op een hogere of lagere snelheid dan de feitelijke snelheidslimiet of werkt mogelijk niet, met name als het verkeersbordenherkenningssysteem niet goed werkt of als er langs de weg geen verkeersborden met de snelheidslimiet staan. Het is altijd uw verantwoordelijkheid om de snelheid aan te passen, om de feitelijke snelheidslimiet te respecteren en het voertuig op veilige wijze te gebruiken.

Afhankelijk van hoever het gaspedaal wordt ingetrapt, versnelt het voertuig tot de snelheid wordt bereikt die door het verkeersbordenherkenningssysteem wordt herkend.

### ► Intelligente snelheidsbegrenzer

Het systeem is ontworpen om borden te detecteren die voldoen aan de normen van de Weense Conventie. Mogelijk worden niet alle verkeersborden gedetecteerd, maar alle verkeersborden aan de rand van de weg zouden niet mogen worden genegeerd. Het systeem werkt niet voor alle verkeersborden in alle landen en ook niet in alle omstandigheden.

#### ► Verkeersbordenherkenningssysteem

BLZ. 487

Als de intelligente snelheidsbegrenzer is ingesteld op de verkeerde snelheidslimiet, probeer dan een van de volgende oplossingen:

Annuleren

- Druk op de knop **CANCEL**.
- Druk op de knop .
- Druk op de knop **LIM**.

Tijdelijk de snelheidslimiet overschrijden

- Het gaspedaal volledig intrappen.

De intelligente snelheidsbegrenzer houdt de ingestelde snelheidslimiet mogelijk niet vast bij het afrijden van een helling, vooral als u een zware lading vervoert. Als dit gebeurt, trapt u het rempedaal in om te vertragen.

Wanneer u de intelligente snelheidsbegrenzer niet gebruikt, schakelt u de intelligente snelheidsbegrenzer uit door op de knop  te drukken.

U kunt de intelligente snelheidsbegrenzer en Adaptive Cruise Control (ACC) of instelbare snelheidsbegrenzer niet tegelijkertijd gebruiken.

Als het motortoerental afneemt, probeert u terug te schakelen.

## ■ De snelheidslimiet instellen

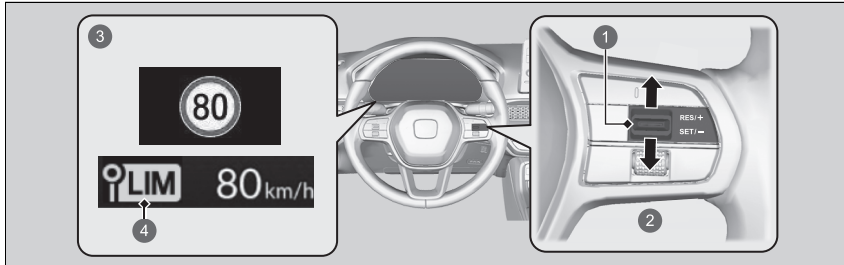

- 1 Schakelaar **RES/+**/**SET/-**
  - 2 Omhoog of omlaag
  - 3 Aan wanneer de intelligente snelheidsbegrenzer is ingesteld op de snelheidslimiet die gedetecteerd wordt door het verkeersbordenherkenningssysteem.
  - 4 Controlelampje intelligente snelheidsbegrenzer (groen)
- Op het moment dat u de schakelaar **RES/+**/**SET/-** loslaat, wordt de intelligente snelheidsbegrenzer ingesteld op de snelheidslimiet die gedetecteerd wordt door het verkeersbordenherkenningssysteem. De snelheidslimiet wordt weergegeven.

## ► Intelligente snelheidsbegrenzer

Gebruik de intelligente snelheidsbegrenzer niet in gebieden van andere eenheden dan de display-eenheid van de intelligente snelheidsbegrenzer.

Verander de weergegeven meting van de ingestelde voertuigsnelheid in dezelfde eenheden als de rijgebieden.

► **Instelbare functies** BLZ. 297

## ► De snelheidslimiet instellen

Als u de intelligente snelheidsbegrenzer inschakelt wanneer de snelheidslimiet die gedetecteerd wordt door het verkeersbordenherkenningssysteem lager is dan 30 km/h, wordt de snelheidsbegrenzingsfunctie mogelijk gepauzeerd.

Als de voertuigsnelheid hoger is dan de snelheidslimiet die gedetecteerd wordt door het verkeersbordenherkenningssysteem, vertraagt uw voertuig langzaam naar de snelheidslimiet of een lagere snelheid. Vertraag indien nodig door het rempedaal in te trappen.



■ **Wanneer het verkeersbordenherkenningssysteem het nieuwe verkeersbord met een snelheidslimiet detecteert**

De intelligente snelheidsbegrenzer wordt ingesteld op de snelheidslimiet die gedetecteerd wordt door het verkeersbordenherkenningssysteem.

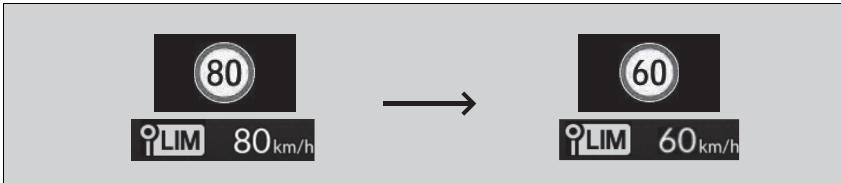

■ **De snelheidsbegrenzingsfunctie wordt mogelijk gepauzeerd als er geen verkeersbord met een snelheidslimiet wordt weergegeven op het scherm van het verkeersbordenherkenningssysteem wanneer:**

- Het einde van een snelheidslimiet of andere limiet is gedetecteerd.
- U een snelweg of tweebaansweg oprijdt/verlaat.
- U de richtingaanwijzer inschakelt om af te slaan op een kruising.

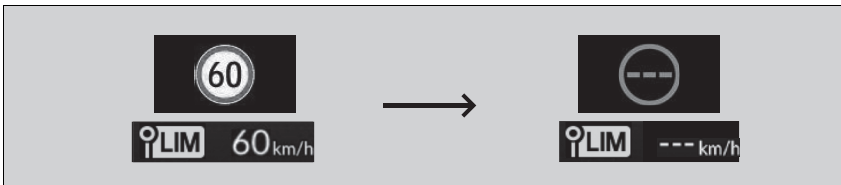

► De snelheidslimiet instellen

De intelligente snelheidsbegrenzer kan ook in pauze geschakeld worden wanneer het verkeersbordenherkenningssysteem alleen extra verkeersborden met een snelheidslimiet detecteert.

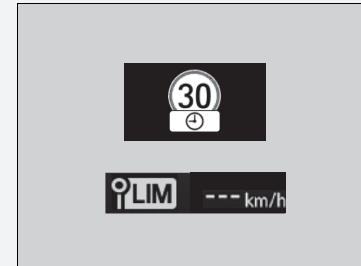

■ **Wanneer het verkeersbordenherkenningssysteem het verkeersbord met de snelheidslimiet detecteert terwijl de intelligente snelheidsbegrenzer in pauze staat**

De snelheidsbegrenzingsfunctie en de waarschuwingsfunctie worden automatisch hervat.

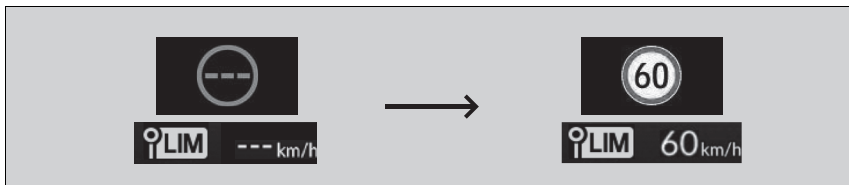

## ■ De snelheidslimiet aanpassen

Verhoog of verlaag de snelheidslimiet met de schakelaar **RES/+SET/-** op het stuurwiel.

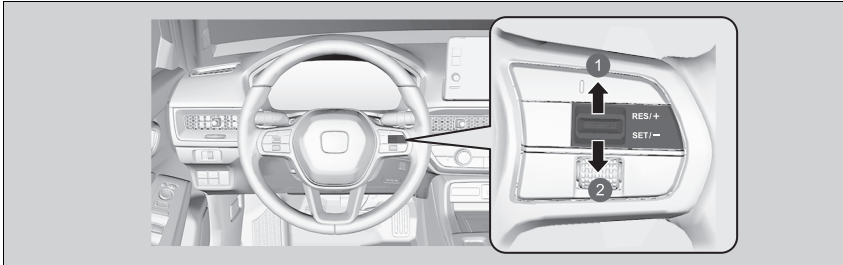

- ① Snelheid verhogen
- ② Snelheid verlagen

- Telkens wanneer u op de schakelaar **RES/+SET/-** drukt, wordt de snelheidslimiet met ongeveer 1 km/h verhoogd of verlaagd.
- U kunt de snelheidslimiet verhogen tot +10 km/h op basis van de snelheidslimiet die gedetecteerd wordt door het verkeersbordenherkenningssysteem.
- U kunt de snelheidslimiet verlagen tot -10 km/h op basis van de snelheidslimiet die gedetecteerd wordt door het verkeersbordenherkenningssysteem.
- U kunt accelereren totdat de ingestelde snelheid is bereikt. Als de voertuigsnelheid hoger is dan de snelheidslimiet die wordt gedetecteerd door het verkeersbordenherkenningssysteem, vertraagt uw voertuig langzaam naar de snelheidslimiet.

## ▣ De snelheidslimiet aanpassen

Een negatieve of positieve afwijking van de snelheidslimiet wordt automatisch gereset wanneer het verkeersbordenherkenningssysteem het verkeersbord met de nieuwe snelheidslimiet detecteert.

De snelheidslimiet kan niet lager dan 30 km/h ingesteld worden.

## ■ Tijdelijk de snelheidslimiet overschrijden

De snelheidslimiet kan worden overschreden door het gaspedaal volledig in te trappen.

- De weergegeven snelheidslimiet knippert.  
De zoemer klinkt eenmaal wanneer de snelheidslimiet is overschreden.

## ■ Annuleren

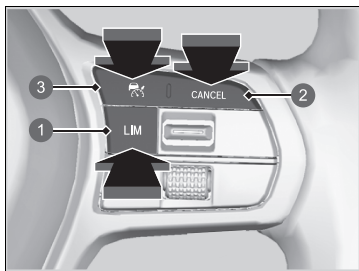

- 1 Knop **LIM**
- 2 Knop **CANCEL**
- 3 Knop

Voor het annuleren van de intelligente snelheidsbegrenzer gaat u op een van de volgende manieren te werk:

- Druk op de knop **CANCEL**.
- Druk op de knop .
- Druk op de knop **LIM**.

## ► Tijdelijk de snelheidslimiet overschrijden

De zoemer klinkt als de voertuigsnelheid hoger wordt dan de ingestelde snelheidslimiet wanneer het gaspedaal volledig wordt ingetrapt.

De intelligente snelheidsbegrenzer hervat zijn taak zodra de voertuigsnelheid lager is dan de ingestelde snelheidslimiet.

## ► Annuleren

De intelligente snelheidsbegrenzer schakelt over naar Adaptive Cruise Control (ACC) of instelbare snelheidsbegrenzer indien op de knop **LIM** wordt gedrukt.

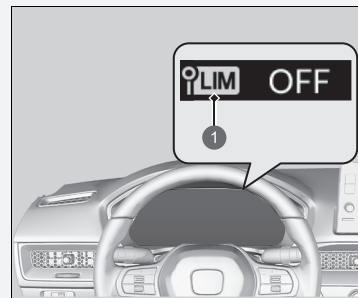

- 1 Controlelampje intelligente snelheidsbegrenzer (wit)

Als er een probleem met het systeem of het verkeersbordenherkenningssysteem optreedt wanneer u de intelligente snelheidsbegrenzer gebruikt, klinkt de zoemer en gaat **OFF** aan. De intelligente snelheidsbegrenzer wordt uitgeschakeld.

**Verkeersbordenherkenningssysteem** BLZ. 487

## Voertuigstabiliteitsassistentiesysteem (VSA)

VSA helpt het voertuig in bochten te stabiliseren indien het voertuig meer of minder draait dan was bedoeld. Het helpt ook bij het handhaven van tractie op gladde wegdekken. Dit gebeurt door het reguleren van het motorvermogen en het selectief gebruik van de remmen.

### ■ Werking van VSA-systeem

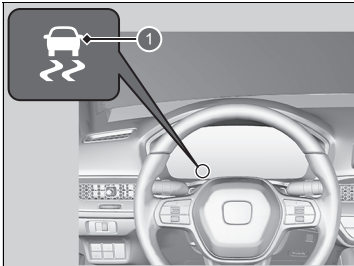

1 Controlelampje VSA-systeem

Wanneer VSA wordt geactiveerd, merkt u waarschijnlijk dat de motor niet op het gaspedaal reageert. Wellicht hoort u ook geluid uit het hydraulische remsysteem. Ook ziet u dat het controlelampje gaat knipperen.

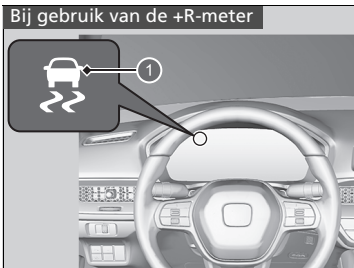

1 Controlelampje VSA-systeem

### ⊗ Voertuigstabiliteitsassistentiesysteem (VSA)

Het is mogelijk dat het VSA-systeem niet goed functioneert bij gemengde bandtypes en bandmaten. Zorg ervoor dat u banden van hetzelfde type en dezelfde maat gebruikt en dat de bandenspanningen aan de specificaties voldoen.

Wanneer het VSA-controlelampje tijdens het rijden gaat branden en blijft branden, is het mogelijk dat er een probleem in het systeem is. Hoewel het mogelijk is dat dit geen belemmering vormt bij normaal rijden, dient u uw voertuig onmiddellijk door uw dealer te laten controleren.

VSA kan niet in alle rijomstandigheden de stabiliteit verbeteren en regelt niet het volledige remsysteem. U dient nog steeds met een voor de omstandigheden passende snelheid te rijden en bochten te nemen en altijd een bepaalde veiligheidsmarge in acht te nemen.

De belangrijkste functie van het VSA-systeem is de elektronische stabiliteitsregeling (ESC). Het systeem bevat ook een tractieregelingsfunctie.

De controlelampjes voor Adaptive Cruise Control (ACC), de voertuigstabiliteitsregeling (VSA) en het waarschuwingssysteem voor lage bandenspanning/lekkende band gaan mogelijk amber branden met een bericht op de meter, wanneer u de voedingsmodus op ON zet nadat de accu opnieuw is aangesloten.

Rijd een korte afstand met een snelheid van meer dan 20 km/h. Alle genoemde controlelampjes zouden uit moeten gaan. Als er een niet uit gaat, laat u het voertuig door een dealer controleren.

## ■ VSA Aan en Uit

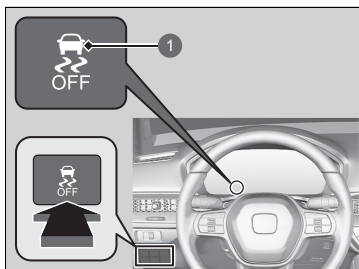

1 Controlelampje VSA **UIT**

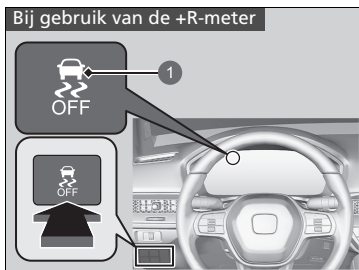

1 Controlelampje VSA **UIT**

Deze knop bevindt zich op het instrumentenpaneel aan bestuurderszijde. Als u VSA-functies wilt in- en uitschakelen, houdt u deze knop ingedrukt totdat u een pieptoon hoort.

Uw voertuig beschikt over normale prestaties voor remmen en bochten nemen, maar de tractiecontrolefunctie zal minder effectief worden.

Om VSA-functies weer in te schakelen, drukt u op de knop  (VSA **OFF**) tot u een pieptoon hoort.

VSA wordt ingeschakeld telkens wanneer u de motor start, zelfs wanneer u het tijdens de laatste rit moet uw voertuig hebt uitgeschakeld.

## ► Voertuigstabiliteitsassistentiesysteem (VSA)

Onder bepaalde ongewone omstandigheden, bijv. wanneer uw voertuig vastraakt in ondiepe modder of verse sneeuw, kan het eenvoudiger zijn het voertuig los te krijgen met VSA tijdelijk uitgeschakeld.

Wanneer de knop  wordt ingedrukt, werkt de tractieregeling minder goed. Hierdoor kunnen de wielen slippen bij een lage snelheid. U dient alleen dan te proberen uw voertuig los te krijgen met uitgeschakeld VSA-systeem indien het niet lukt het voertuig te bevrijden terwijl het VSA-systeem is ingeschakeld.

Schakel VSA onmiddellijk na het loskrijgen van uw voertuig weer in. We adviseren om niet met uw voertuig te rijden wanneer het VSA-systeem is uitgeschakeld.

Het is mogelijk dat u direct na het starten van de motor of tijdens het rijden een uit het motorcompartiment afkomstig geluid van een motor hoort terwijl systeemcontroles worden uitgevoerd. Dit is normaal.

## ■ In de +R-rijmodus

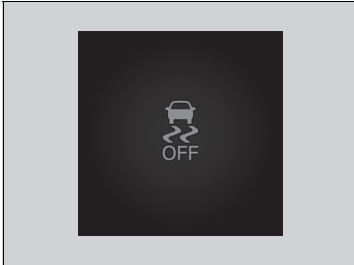

Om VSA volledig uit te schakelen, houdt u de knop VSA **OFF** ingedrukt tot u één enkele piepton en later nog twee pieptonen hoort.

- Het bericht  **Vehicle stability assist volledig uit** verschijnt op de interface voor bestuurdersinformatie.

Om de volledige werking van het VSA-systeem te hervatten, houdt u de knop VSA **OFF** ingedrukt tot u één piepton hoort.

Als de modus VSA OFF wordt geselecteerd en de rijmodus wordt gewijzigd naar een andere modus dan **+R**, wordt de volledige werking van het VSA-systeem hervat, en gaat het controlelampje VSA **OFF** uit.

## ►► In de +R-rijmodus

In de modus OFF kan uw voertuig normaal remmen en door bochten rijden, maar is er geen verbetering van de tractie en stabiliteit door VSA.

Wanneer het VSA-systeem is uitgeschakeld, is ook de tractieregeling uitgeschakeld.

We adviseren om niet met uw voertuig te rijden wanneer het VSA-systeem en de tractieregeling zijn uitgeschakeld.

Als u VSA volledig uitschakelt, kunt u de Adaptive Cruise Control (ACC) of het Lane Keeping Assist System (LKAS) niet gebruiken.

Het Road Departure Mitigation-systeem (waarschuwingssysteem voor verlaten rijstook) en het botsingsbeperkingsysteem (CMBS) werken niet als VSA volledig is uitgeschakeld.

Sommige VSA-functies kunnen niet volledig worden uitgeschakeld tijdens het rijden.

## Agile Handling Assist

Remt, indien nodig, licht op de voorwielen als u aan het stuurwiel draait, en helpt de stabiliteit en prestaties van het voertuig tijdens het nemen van bochten te ondersteunen.

### Agile Handling Assist

Het Agile Handling Assist-systeem kan niet in alle rijdsituaties de stabiliteit verbeteren. U dient nog steeds met een voor de omstandigheden passende snelheid te rijden en bochten te nemen en altijd een bepaalde veiligheidsmarge in acht te nemen.

Wanneer het controlelampje van het VSA-systeem gaat branden en aan blijft tijdens het rijden, wordt het Agile Handling Assist-systeem niet geactiveerd.

Mogelijk hoort u geluid vanuit het motorcompartiment als het Agile Handling Assist-systeem geactiveerd is. Dit is normaal.



## Limited Slip Differential (LSD)

### ■ Limited Slip Differential (LSD)

Het LSD (Limited Slip Differential) is een type differentieel dat extra koppel levert aan het wiel of de wielen met de meeste grip om wielslip te minimaliseren en de controle over het voertuig te houden.

### ⚠ Limited Slip Differential (LSD)

#### ATTENTIE

Zorg ervoor dat beide voorbanden van uw voertuig van hetzelfde merk zijn, dezelfde maat hebben en dezelfde mate van slijtage vertonen.

Als dit niet zo is, werkt het LSD mogelijk niet goed.

## Waarschuwingssysteem voor bandenspanning

Het waarschuwingssysteem voor bandenspanning van dit voertuig meet niet rechtstreeks de bandenspanning, maar controleert en vergelijkt de afrolradius en omwentelingseigenschappen van elk wiel en elke band tijdens het rijden om te bepalen of één of meer banden een zeer lage spanning hebben.

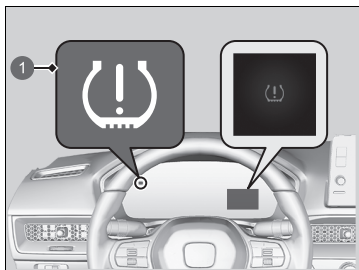

- 1 Controlelampje lage bandenspanning/  
waarschuwingssysteem  
bandenspanning

Hierdoor gaat het controlelampje van het  
waarschuwingssysteem voor lage bandenspanning  
branden en verschijnt er een bericht op de meter.

### ►► Waarschuwingssysteem voor bandenspanning

Het systeem controleert de banden niet tijdens het rijden bij lage snelheid.

Lage omgevingstemperaturen en hoogteranderingen zijn direct van invloed op de bandenspanning en kunnen ertoe leiden dat het controlelampje lage bandenspanning/  
waarschuwing bandenspanning gaat branden.

De bandenspanning van banden die zijn gevuld bij:

- warm weer kan in koud weer te laag worden.
- koud weer kan in warm weer te hoog worden.

Het controlelampje lage bandenspanning/waarschuwingssysteem bandenspanning gaat niet branden bij te hoge bandenspanning.

Het is mogelijk dat het waarschuwingssysteem voor bandenspanning niet goed functioneert wanneer het bandentype en de bandenmaat gemengd zijn.

Zorg dat u banden van hetzelfde type en dezelfde maat gebruikt.

#### ►► **Banden controleren en onderhouden**

BLZ. 570

Het controlelampje lage bandenspanning/waarschuwing bandenspanning kan vertraagd gaan branden of helemaal niet gaan branden als:

- U snel gas geeft, afremt of aan het stuurwiel draait.
- U op besneeuwde of gladde wegen rijdt.
- Sneeuwkettingen\* worden gebruikt.
- De spanning van de band snel afneemt.

#### ⓘ Waarschuwingssysteem voor bandenspanning

Het controlelampje lage bandenspanning/waarschuwing bandenspanning kan onder de volgende omstandigheden gaan branden:

- Er wordt een thuiscomer\* gebruikt.
- Er is een zwaardere en ongelijke belasting op de banden dan bij de initialisatie.
- Sneeuwkettingen\* worden gebruikt.

De controlelampjes voor Adaptive Cruise Control (ACC), de voertuigstabiliteitsregeling (VSA) en het waarschuwingssysteem voor lage bandenspanning/leke band gaan mogelijk amber branden met een bericht op de meter, wanneer u de voedingsmodus op ON zet nadat de accu opnieuw is aangesloten.

Rijd een korte afstand met een snelheid van meer dan 20 km/h. Alle genoemde controlelampjes zouden uit moeten gaan. Als er een niet uit gaat, laat u het voertuig door een dealer controleren.

## ■ Kalibratie van het waarschuwingssysteem voor bandenspanning

U moet het waarschuwingssysteem voor bandenspanning kalibreren telkens wanneer u:

- De druk in één of meer banden aanpast.
- De wielen roteert.
- Eén of meer banden vervangt.

Alvorens het waarschuwingssysteem voor bandenspanning te kalibreren:

- De koude bandenspanning voor alle vier de banden instellen.

🔧 **Banden controleren** BLZ. 570

Zorg ervoor dat:

- Het voertuig volledig stilstaat.
- De schakelhendel in **N** staat.
- De voedingsmodus op AAN staat.

## 🔧 Kalibratie van het waarschuwingssysteem voor bandenspanning

Het waarschuwingssysteem voor bandenspanning kan niet worden gekalibreerd als een thuiswerker\* is gemonteerd. Het kalibratieproces heeft ongeveer 30 minuten cumulatieve rijtijd met een snelheid tussen 40-100 km/h nodig. Als tijdens deze periode de voedingsmodus wordt ingeschakeld en het voertuig niet binnen 45 seconden gaat rijden, zal het controlelampje voor lage bandenspanning kort branden. Dit is normaal en geeft aan dat de kalibratie nog niet is voltooid.

Als sneeuwkettingen\* zijn aangebracht, verwijdert u deze alvorens het waarschuwingssysteem voor bandenspanning te kalibreren.

Als het controlelampje lage bandenspanning/waarschuwing bandenspanning gaat branden, zelfs wanneer banden met de juiste spanning zijn gemonteerd, laat u uw voertuig door een dealer controleren.

Wij adviseren banden van hetzelfde merk, model en grootte als de originele banden te gebruiken. Vraag een dealer om meer informatie.

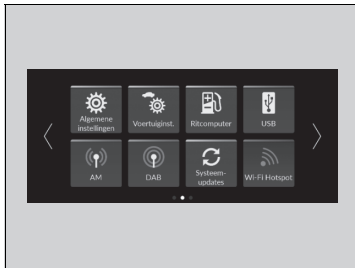

Ga als volgt te werk wanneer u het waarschuwingssysteem voor bandenspanning kalibreert.

➤ **Instelbare functies** BLZ. 297

1. Stel de voedingsmodus in op AAN.
2. Druk op de knop .
3. Selecteer **Voertuiginst.**



4. Selecteer **Bandenspanning waarschuwing.**

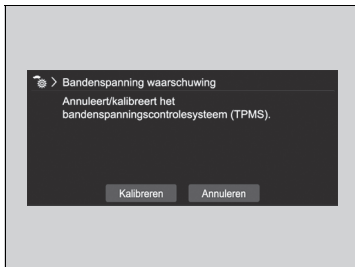

5. Selecteer **Kalibreren** of **Annuleren**.

- Indien het bericht **Niet geslaagd** verschijnt, herhaalt u stap 5.
- Het kalibratieproces wordt automatisch voltooid.

## Dodehoek-informatiesysteem \*

Als het systeem detecteert dat er voertuigen in de aangrenzende rijstroken uw voertuig van achteren naderen, gaat het betreffende controlelampje branden wanneer u van rijstrook verandert.

### » Dodehoek-informatiesysteem \*

#### **Belangrijke veiligheidsherinnering**

Net als alle assistentiesystemen heeft het dode hoek-informatiesysteem beperkingen. Controleer altijd in beide buitenspiegels en de achteruitkijkspiegel of er zich geen voertuigen achter u bevinden voordat u van rijstrook verandert. Wanneer u te veel vertrouwt op het dode hoek-informatiesysteem kan dit botsingen tot gevolg hebben.

## ■ Hoe het systeem werkt

Het systeem wordt geactiveerd wanneer het voertuig met een snelheid van ongeveer 20 km/h of hoger vooruit rijdt.

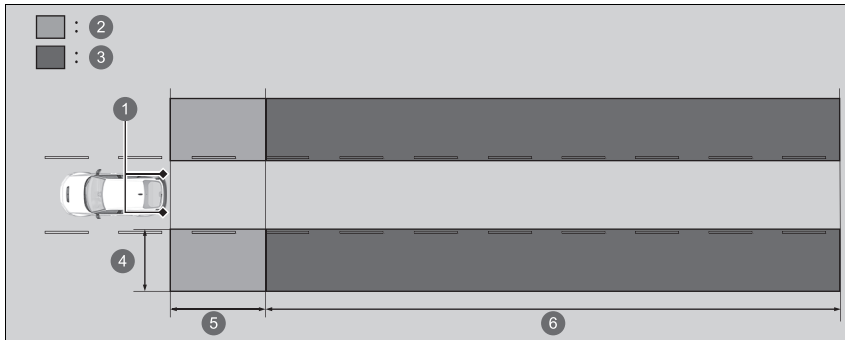

- ❶ Radarsensoren: onder de hoeken van de achterbumper
- ❷ Waarschuwingzone 1
- ❸ Waarschuwingzone 2  
Bereik waarschuwingzone
- ❹ Ongeveer 0,5 en 3 m vanaf zijkant van voertuig.
- ❺ Ongeveer 3 m vanaf de achterbumper.
- ❻ Ongeveer 3 en 25 meter achter de achterbumper. (Hoe hoger de snelheid van het naderende voertuig, hoe eerder het wordt gedetecteerd.)

De oorspronkelijk ingestelde waarschuwingzone is waarschuwingzone 1. Wanneer enige tijd met het voertuig op rechte wegen met verkeer en objecten langs de weg wordt gereden, zal het systeem zich aanpassen en de waarschuwingzone uitbreiden (waarschuwingzone 1 en 2).

\* Niet beschikbaar op alle modellen

## ▣ Dodehoek-informatiesysteem\*

Laat het voertuig in de volgende situaties door een dealer controleren:

- De achterbumper of het gebied rond de radarsensoren is beschadigd.
- Het controlelampje gaat niet branden, zelfs niet als een voertuig in de waarschuwingzone zou moeten zijn gedetecteerd.
- De achterbumper of onderdelen van het systeem moeten worden gerepareerd.

Als de achterbumper of onderdelen van het systeem worden gerepareerd, geeft het systeem alleen waarschuwingzone 1 weer totdat het in staat is zich aan te passen en waarschuwingzone 1 en 2 weer te geven.

## ■ Wanneer het systeem een voertuig detecteert

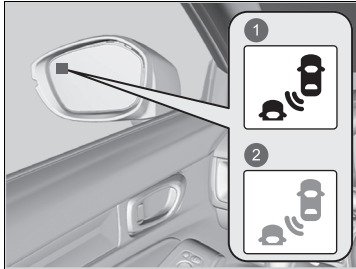

- 1 Gaat branden
- 2 Knippert

Waarschuwinglampje dode hoek-informatiesysteem:  
Bevindt zich op de buitenspiegels aan beide zijden.

### Gaet branden wanneer:

- Een voertuig van achteren de waarschuwingszone binnenkomt om u in te halen met een maximaal snelheidsverschil van 50 km/h.
- U een voertuig inhaalt met een snelheidsverschil van niet meer dan 20 km/h.

### Gaet knipperen in combinatie met een pieptoon wanneer:

U de richtingaanwijzerhendel gebruikt om aan te geven dat u in de richting van het gedetecteerde voertuig wilt rijden terwijl het waarschuwingslampje van het dode hoek-informatiesysteem brandt.

- De zoemer klinkt nu driemaal.

## ►► Dodehoek-informatiesysteem\*

Voor een juiste werking van het dode hoek-informatiesysteem:

- Houd de achterbumper en het gebied rond de radarsensoren altijd schoon.
- Breng geen stickers en dergelijke aan in het gebied rondom de hoek van de achterbumper.

Het systeem dient alleen voor uw gemak. Zelfs als een voorwerp zich binnen de waarschuwingszone bevindt, kunnen de volgende situaties voorkomen:

- Het waarschuwingslampje van het dodehoek-informatiesysteem gaat niet branden en het bericht  **Dodehoek-informatie niet beschikbaar** wordt weergegeven op de interface voor bestuurdersinformatie.
- Het waarschuwingslampje van het dode hoek-informatiesysteem kan ook gaan branden wanneer het bericht wordt weergegeven.

De controlelampjes voor Adaptive Cruise Control (ACC), de voertuigstabiliteitsregeling (VSA) en het waarschuwingsysteem voor lage bandenspanning/leke band gaan mogelijk amber branden met een bericht op de meter, wanneer u de voedingsmodus op ON zet nadat de accu opnieuw is aangesloten.

Rijd een korte afstand met een snelheid van meer dan 20 km/h. Alle genoemde controlelampjes zouden uit moeten gaan. Als er een niet uit gaat, laat u het voertuig door een dealer controleren.



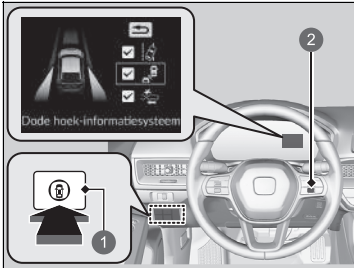

## Dode hoek-informatiesysteem aan en uit



- 1 Schakelaar veiligheidsondersteuning
- 2 Rechter selectiewieltje

Doe het volgende wanneer u het dode hoek-informatiesysteem in- en uitschakelt.

1. Druk op de schakelaar voor veiligheidsondersteuning.
2. Draai het rechter selectiewieltje naar het symbool  en druk erop.
  - ▶ Er verschijnt een bericht op de interface voor bestuurdersinformatie wanneer het systeem wordt in- of uitgeschakeld.
  - ▶ Er verschijnt een vinkje in het vak en het symbool  wordt groen wanneer het systeem is ingeschakeld. Het vinkje verdwijnt en het symbool  wordt grijs wanneer het systeem is uitgeschakeld.

Het dode hoek-informatiesysteem blijft in de eerder gekozen instelling, ingeschakeld (vinkje) of uitgeschakeld (geen vinkje), telkens wanneer u de motor start.

## Dodehoek-informatiesysteem\*

U kunt ook de inhoud van de veiligheidsondersteuning selecteren via de interface voor bestuurdersinformatie.

- ▶ **Interface voor bestuurdersinformatie, rechter gedeelte** BLZ. 139

U kunt de instelling van het dode hoek-informatiesysteem wijzigen.

- ▶ **Instelbare functies** BLZ. 297

## ■ Omstandigheden en beperkingen van het dode hoek-informatiesysteem

Het controlelampje van het dode hoek-informatiesysteem kan onder de volgende omstandigheden mogelijk niet gaan branden:

- Er is een groot snelheidsverschil tussen uw voertuig en het voertuig op de naastgelegen rijstrook.
- Een voertuig is geparkeerd in een zijstraat.
- Een object dat niet wordt gedetecteerd door de radarsensoren nadert of passeert uw voertuig.
- Een voertuig in de aangrenzende rijstrook is een motorfiets of ander klein voertuig.

Het dode hoek-informatiesysteem werkt mogelijk niet goed wanneer:

- U bij een kruising de hoek om gaat.
- Objecten (vangrails, lantaarnpalen, bomen, enz.) worden gedetecteerd.
- Een object dat niet goed radiogolven weerkaatst, zoals een motorfiets, zich in de waarschuwingszone bevindt.
- U op een bochtige weg rijdt.
- Een voertuig van een andere rijstrook naar de rijstrook aangrenzend aan uw voertuig gaat.
- Het systeem signaalinterferentie waarneemt zoals de radarsensoren van een ander voertuig of sterke radiogolven opvangt van een locatie in de buurt.
- De achterbumper of het gebied rond de radarsensoren bedekt is met vuil, modder, sneeuw, ijs, enz.
- De achterbumper of het gebied rond de radarsensoren beschadigd of vervormd is.
- U in slecht weer rijdt (zware regen, sneeuw en mist).
- U een scherpe bocht neemt of rijdt op een hobbelige weg waarbij het voertuig iets kantelt.
- Aan de achterkant van het voertuig een voorwerp zoals een fietsenrek is bevestigd.

## Beeld koplampen afstellen

Het besturen van een voertuig met het stuur rechts in rechts verkeer of een voertuig met het stuur links in links verkeer veroorzaakt schittering van koplampen bij tegenliggers. U dient met behulp van afdektape de verspreiding van de koplampstraal aan te passen.

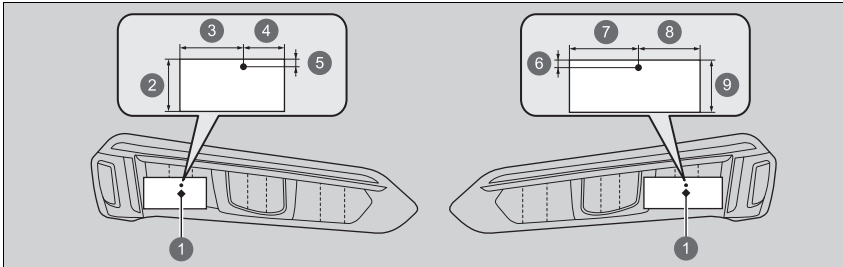

- |              |         |
|--------------|---------|
| ① Middenpunt | ⑥ 10 mm |
| ② 40 mm      | ⑦ 52 mm |
| ③ 48 mm      | ⑧ 48 mm |
| ④ 32 mm      | ⑨ 40 mm |
| ⑤ 10 mm      |         |

1. Maak twee rechthoekige stukken afplaktape klaar, met een breedte van 40 mm en een lengte van 100 mm\*<sup>2</sup> of 80 mm\*<sup>1</sup>.
  - Gebruik verduisterend afdektape, zoals waterdicht afdichttape.
2. Plak de tape als afgebeeld op het glas.

### ►► Beeld koplampen afstellen

Zorgt dat u de tape niet op de verkeerde plek aanbrengt. Als de koplampstraal onjuist wordt verspreid, kan dit in strijd zijn met de in uw land geldende wet- en regelgeving. Vraag bij uw dealer om meer informatie.

\*1: Voor de koplamp aan bestuurderszijde  
 \*2: Voor de koplamp aan passagierszijde

Biedt assistentie met functies zoals acceleratie, remmen en sturen om de belasting voor de bestuurder te verminderen en om botsingen te voorkomen of de ernst ervan te verminderen.

Honda Sensing heeft de volgende functies.

## ■ De functies die zonder schakelaar worden geactiveerd

- Botsingsbeperkingssysteem (CMBS) ➡ BLZ. 434
- Road Departure Mitigation-systeem ➡ BLZ. 448
- Verkeersbordenherkenningssysteem ➡ BLZ. 487
- Automatisch grootlicht ➡ BLZ. 193
- Dodehoek-informatiesysteem\* ➡ BLZ. 424
- Uitparkeermonitor\* ➡ BLZ. 513
- Parkeersensorsysteem\* ➡ BLZ. 508
- Driver Attention Monitor ➡ BLZ. 146

## ■ De functies die met een schakelaar worden geactiveerd

- Adaptive Cruise Control (ACC) ➡ BLZ. 457
- Intelligente snelheidsbegrenzer ➡ BLZ. 408
- Lane Keeping Assist-systeem (LKAS) ➡ BLZ. 475

## Bedieningsschakelaars voor Adaptive Cruise Control (ACC)/Lane Keeping Assist System (LKAS)

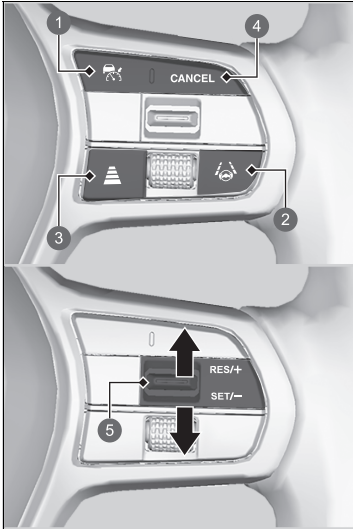

- 1 Knop 

Druk hierop om de stand-bymodus voor ACC te activeren.  
Of druk hierop om het systeem te annuleren.
- 2 Knop LKAS

Indrukken om de stand-bymodus voor LKAS te activeren of indrukken om het systeem te annuleren.
- 3 Afstandsknop

Indrukken om het volginterval voor ACC te wijzigen.
- 4 Knop **CANCEL**

Indrukken om ACC te annuleren.
- 5 Schakelaar **RES/+SET/-**

Duw de schakelaar **RES/+SET/-** omhoog om ACC in te stellen of te hervatten of de voertuigsnelheid te verhogen.  
Duw de schakelaar **RES/+SET/-** omlaag om ACC in te stellen of de voertuigsnelheid te verlagen.

## ■ Informatie op meter

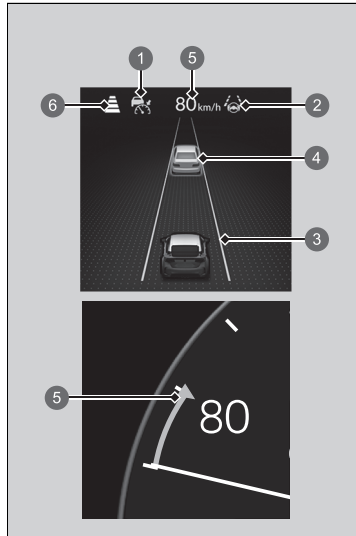

U kunt de huidige status van ACC en LKAS zien.

- 1 Geeft aan dat ACC kan worden geactiveerd.
  - Groen: Het systeem is ingeschakeld.
  - Wit: Het systeem is stand-by.
  - Amber: Er is een probleem met het systeem.
- 2 Geeft aan dat LKAS kan worden geactiveerd.
  - Groen: Het systeem is ingeschakeld.
  - Wit: Het systeem is stand-by.
  - Amber: Er is een probleem met het systeem.
- 3 Geeft aan dat LKAS is geactiveerd en of er wel of geen rijstrookmarkeringen worden gedetecteerd.
  - Groene strepen: Het systeem is ingeschakeld.
  - Witte strepen: Er worden rijstrookmarkeringen gedetecteerd.
  - Amber streep: Verlaten van de rijstrook wordt gedetecteerd.
- 4 Geeft aan of er wel of geen voorliggend voertuig wordt gedetecteerd.

### Als de +R-meter niet wordt gebruikt

- Doelvoertuig voor regeling: Wit en groen omlijnd
  - Doelvoertuig buiten regeling: Grijs
- 5 Geeft aan dat ACC de ingestelde voertuigsnelheid weergeeft.
  - 6 Geeft aan dat ACC het ingestelde voertuiginterval weergeeft.
  - 7 Bij gebruik van de **+R**-meter.

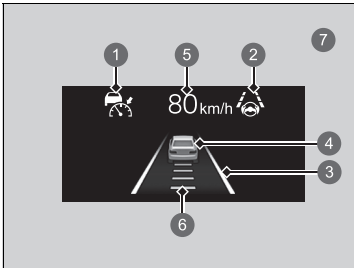

## Botsingsbeperkingssysteem (CMBS)

Het systeem kan u helpen wanneer het bepaalt dat een risico bestaat dat uw voertuig botst tegen een voorligger (ook motorfietsen), een tegenligger, een voertuig dat nadert aan de zijkant, voetgangers of een fiets (rijdende fiets). Het CMBS is ontwikkeld om u te waarschuwen wanneer de kans op een botsing bestaat en om de voertuigsnelheid te verlagen om een botsing te voorkomen en de ernst van de botsing te minimaliseren.

### ⓘ Botsingsbeperkingssysteem (CMBS)

#### **Belangrijke veiligheidsherinnering**

Het CMBS is ontwikkeld om de ernst van een onvermijdbare botsing te verminderen. Het voorkomt geen botsingen en stopt het voertuig niet automatisch. Het is nog steeds uw verantwoordelijkheid om naargelang de rijomstandigheden het rempedaal en het stuurwiel op juiste wijze te bedienen.

Onder bepaalde omstandigheden kan het mogelijk zijn dat het CMBS niet geactiveerd wordt of een voertuig voor uw voertuig niet detecteert:

#### **ⓘ CMBS-omstandigheden en -beperkingen**

BLZ. 439

Er is meer informatie beschikbaar over het omgaan met de groothoekcamera aan de voorzijde waarmee dit systeem is uitgerust.

#### **ⓘ Groothoekcamera voorzijde**

BLZ. 495

Als het CMBS is geactiveerd, blijft dit werken, zelfs als het gaspedaal gedeeltelijk wordt ingetrapt. Het wordt echter wel uitgeschakeld als het gaspedaal volledig wordt ingetrapt.

Als het CMBS wordt geactiveerd, stopt de motor mogelijk automatisch. Start de motor op de normale manier als de motor stopt.

#### **ⓘ Motor starten**

BLZ. 379

CMBS werkt niet als VSA volledig is uitgeschakeld.



## ■ Hoe het systeem werkt

### Wanneer gebruiken

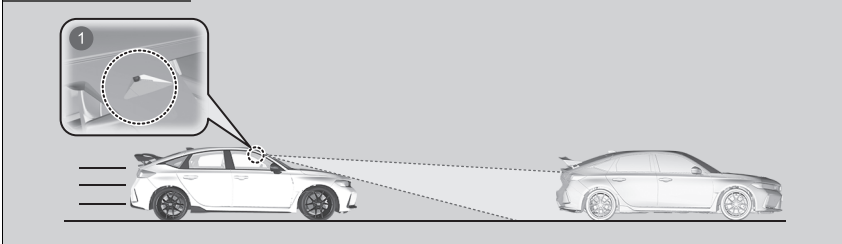

1 De groothoekcamera aan de voorzijde bevindt zich achter de achteruitkijkspiegel.

Het systeem begint de weg vóór u te bewaken wanneer de voertuigsnelheid ongeveer 5 km/h of hoger is, en het zoekt vóór u een voertuig (inclusief motorfietsen), voetganger of rijdende fiets.

Het CMBS wordt geactiveerd wanneer:

- Het verschil in snelheid tussen uw voertuig en een voertuig (inclusief motorfietsen), voetganger of rijdende fiets die vóór u is gedetecteerd ongeveer 5 km/h of hoger wordt met een risico op een botsing.
- Uw voertuig rijdt met een snelheid van ongeveer 30 km/h of minder en er een risico bestaat op een frontale botsing met een gedetecteerde tegenligger (inclusief motorfietsen), voetganger, of fietser wanneer u op een kruising links<sup>\*1</sup>/rechts<sup>\*2</sup> afslaat.

\*1: Modellen met het stuur links

\*2: Modellen met het stuur rechts

### ⌘ Hoe het systeem werkt

De groothoekcamera aan de voorzijde in het CMBS is tevens ontworpen om voetgangers te detecteren.

Onder bepaalde omstandigheden is het echter mogelijk dat deze functie voor voetgangersdetectie niet wordt geactiveerd of een voetganger vóór uw voertuig niet detecteert.

Raadpleeg de volgende lijst om te zien welke omstandigheden betrekking hebben op beperkingen van de voetgangersdetectie.

#### ➤ CMBS-omstandigheden en -beperkingen

BLZ. 439

- Uw rijnsnelheid ongeveer 100 km/h of minder is en het systeem vaststelt dat er kans is op een botsing met:
  - Een tegenligger die, of stilstaand voertuig dat, vóór u is gedetecteerd.
  - Een voetganger of rijdende fiets die vóór u is gedetecteerd.
  - Een voertuig dat u van opzij nadert vóór u.

Het CMBS wordt geannuleerd wanneer uw voertuig stopt of het systeem vaststelt dat er geen kans meer is op een aanrijding.

Het CMBS kan ook worden geannuleerd wanneer een bestuurder het stuurwiel en het rem- of gaspedaal bedient om een botsing te voorkomen.

#### ■ Wanneer het systeem wordt geactiveerd

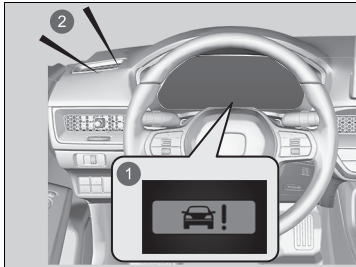

Het systeem waarschuwt via geluidssignalen en meldingen op het display dat er een botsing kan ontstaan en stopt hiermee wanneer de botsing is vermeden.

- Neem de juiste maatregelen om een botsing te voorkomen (remmen, van rijstrook veranderen, enz.)

- 1 Visuele waarschuwingen
- 2 Geluidssignaal

U kunt de afstand (**Ver/Normaal/Dichtbij**) tussen voertuigen wijzigen waarbij de vroegste botsingswaarschuwing van het systeem wordt geactiveerd.

➤ **Instelbare functies** BLZ. 297

## ■ Waarschuwingsfasen bij botsingen

Het systeem heeft drie waarschuwingsfasen voor een mogelijke botsing. Afhankelijk van de omstandigheden kan het echter gebeuren dat het CMBS niet alle fasen doorloopt voordat de laatste fase begint.

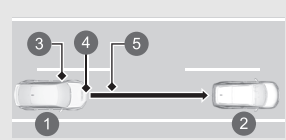
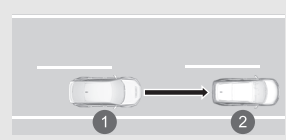
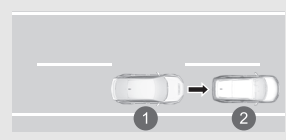
Afstand tussen voertuigen	CMBS		
	De sensoren detecteren een voertuig	Hoorbare en visuele WAARSCHUWINGEN	Remmen
Fase een 	Er bestaat een risico op een botsing met het voertuig voor u.	Bij de instelling <b>Ver</b> worden visuele en hoorbare waarschuwingen gegeven op een grotere afstand van een vóór u rijdend voertuig dan bij <b>Normaal</b> en bij de instelling <b>Dichtbij</b> op een kortere afstand dan bij <b>Normaal</b> .	—
Fase twee 	Het risico op een botsing is toegenomen, de reactietijd is verminderd.	Zichtbare en hoorbare waarschuwingen.	Licht bediend
Fase drie 	Het CMBS bepaalt dat een botsing onvermijdelijk is.		Krachtig bediend

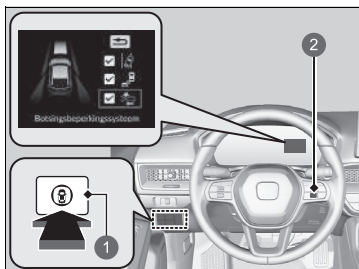

- ① Uw voertuig
- ② Voertuig voor u
- ③ **Ver**
- ④ **Normaal**
- ⑤ **Dichtbij**

## ■ CMBS Aan en Uit



- 1 Schakelaar veiligheidsondersteuning
- 2 Rechter selectiewieltje

Doe het volgende wanneer u het CMBS in- en uitschakelt.

1. Druk op de schakelaar voor veiligheidsondersteuning.
2. Draai het linker selectiewieltje naar het symbool  en druk erop.
  - Er verschijnt een bericht op de interface voor bestuurdersinformatie wanneer het systeem wordt in- of uitgeschakeld.
  - Er verschijnt een vinkje in het vak en het symbool  wordt groen wanneer het systeem is ingeschakeld. Het vinkje verdwijnt en het symbool  wordt grijs wanneer het systeem is uitgeschakeld.

Het CMBS wordt ingeschakeld telkens wanneer u de motor start, zelfs wanneer u het tijdens de laatste rit uw voertuig hebt uitgeschakeld.

## ► CMBS Aan en Uit

U kunt het CMBS niet uitschakelen tijdens het rijden.

Het CMBS wordt mogelijk automatisch uitgeschakeld en het controlelampje van de veiligheidsondersteuning (amber) en het controlelampje botsingsbeperkingssysteem (amber) gaan branden en blijven branden onder bepaalde omstandigheden.

### ► CMBS-omstandigheden en -beperkingen BLZ. 439

Het CMBS wordt niet geactiveerd gedurende ongeveer 15 seconden nadat de motor start.

U kunt ook de inhoud van de veiligheidsondersteuning selecteren via de interface voor bestuurdersinformatie.

### ► Interface voor bestuurdersinformatie, rechter gedeelte BLZ. 139

De controlelampjes voor Adaptive Cruise Control (ACC), de voertuigstabiliteitsregeling (VSA) en het waarschuwingssysteem voor lage bandenspanning/lekke band gaan mogelijk amber branden met een bericht op de meter, wanneer u de voedingsmodus op ON zet nadat de accu opnieuw is aangesloten.

Rijd een korte afstand met een snelheid van meer dan 20 km/h. Alle genoemde controlelampjes zouden uit moeten gaan. Als er een niet uit gaat, laat u het voertuig door een dealer controleren.

## ■ CMBS-omstandigheden en -beperkingen

In de volgende situaties kan de groothoekcamera aan de voorzijde de voertuigen, voetgangers, rijdende fietsen of wegomstandigheden mogelijk niet goed detecteren, waardoor het CMBS mogelijk niet goed werkt.

📷 **Groothoekcamera voorzijde** BLZ. 495

### ■ Omgevingsomstandigheden

- Rijden bij slecht weer (regen, mist, sneeuw, enz.).
- Plotselinge veranderingen tussen licht en donker zoals bij het in- of uitrijden van een tunnel, of de schaduwen van bomen, gebouwen, enz.
- Er is weinig contrast tussen objecten en de achtergrond.
- Wanneer de zon laag staat (bijvoorbeeld bij zonsopgang of schemering).
- Sterk licht wordt gereflecteerd op voertuigen (inclusief motorfietsen), voetgangers, rijdende fietsen of wegoppervlakken.
- Obstakels op de weg of objecten langs de weg kunnen ten onrechte worden gezien als voertuigen en voetgangers.
- Er spat water van een voorligger af of er wordt sneeuw weggeblazen.
- 's Nachts of onder donkere omstandigheden rijden, bijvoorbeeld in een tunnel (vanwege slechte lichtomstandigheden worden voertuigen [inclusief motorfietsen], voetgangers of rijdende fietsen mogelijk niet verlicht).

### ■ Staat van het wegdek

- Rijden op een besneeuwd of nat wegdek (rijstrookmarkeringen niet zichtbaar, voertuigsporen, reflectie van lichten, opspattend water, hoog contrast).
- Rijden op bochtige, slingerende of golvende wegen.
- De weg is heuvelachtig of het voertuig nadert de top van een heuvel.
- Uw voertuig wordt flink heen en weer geschud op oneffen wegoppervlakken.

## 📷 CMBS-omstandigheden en -beperkingen

Laat het voertuig door een dealer controleren als u ongewoon gedrag van het systeem bemerkt (als het waarschuwingsbericht bijvoorbeeld te vaak wordt weergegeven).

■ **Staat van het voertuig**

- Er zijn sneeuwkettingen\* gemonteerd.
- Rijden in de nacht of onder donkere omstandigheden (zoals in tunnels) met de koplampen uitgeschakeld.
- De groothoekcamera aan de voorkant is bedekt met vuil, mist, regen, modder, natte sneeuw, afdichtingen, accessoires, stickers of een laagje op de voorruit.
- De binnenkant van de voorruit is beslagen.
- Er zitten resten op de voorruit als gevolg van de ruitenwissers.
- Als de verlichting zwak is door vuil op de koplampen of als het zicht in het donker slecht is doordat de koplampen niet goed zijn afgesteld.
- Een abnormale band- of wielconditie (onjuiste maten, verschillende maten of samenstellingen, onjuiste bandenspanning, thuisloper\*, enz.).
- Het voertuig kantelt als gevolg van zware voorwerpen in de bagageruimte of op de achterbank.
- De ophanging is aangepast.
- Rijden met de parkeerrem ingeschakeld.
- Het zicht van de camera wordt geblokkeerd door waterdruppels van de ruitensproeier of door de wisserbladen.
- De werking van het voertuig is instabiel door een gladde weg enz.

■ **Voorbeelden van beperkingen met betrekking tot de juiste detectie door de groothoekcamera aan de voorzijde als gevolg van de toestand van de voorligger, tegenliggers, een voertuig dat u van opzij nadert, voetgangers of rijdende fietsen**

- De afstand tussen uw voertuig en de voorligger (inclusief motorfietsen), tegenligger, het voertuig dat u van opzij nadert, voetganger of de rijdende fiets vóór u is te klein.
- De voorligger (inclusief motorfietsen), het voertuig dat u vanaf de zijkant nadert, de tegenligger, de voetganger of de rijdende fiets snijdt u plotseling af of wijkt uit vóór u.
- Een fiets of een voertuig aan de zijkant van u wordt gestopt.
- De tegenligger of voorligger (inclusief motorfietsen) bevindt zich aan de zijkant of in diagonale richting.
- Wanneer de voorligger (inclusief motorfietsen), tegenligger, het voertuig dat u vanaf de zijkant nadert, de voetganger of rijdende fiets wegvalt tegen de achtergrond, waardoor het systeem deze niet kan herkennen.
- Wanneer meerdere voetgangers vóór u zich bewegen in een groep.
- Wanneer meerdere fietsen vóór u zich bewegen in een groep.
- Wanneer een voetganger of rijdende fiets de weg te snel oversteekt.
- Een voetganger of rijdende fiets nadert vanuit de tegenovergestelde richting.
- Op een donkere plaats branden de koplampen van de voorligger of tegenligger aan één kant of aan geen enkele kant.
- Wanneer een deel van een voetganger (hoofd, ledematen, etc.) door bagage wordt verborgen.
- Wanneer een voetganger voorovergebogen staat of op zijn/haar hurken zit, met de handen omhoog staat of rent.
- Wanneer de voetganger kleiner is dan ongeveer 1 meter of langer is dan ongeveer 2 meter.
- Wanneer de voetganger een wandelwagen of fiets duwt.
- Een voertuig nadert diagonaal vanaf de zijkant.

⌘ Botsingsbeperkingssysteem (CMBS)

Zorg ervoor dat alle banden van dezelfde maat en hetzelfde type en merk zijn en dat deze gelijkmatig zijn versleten. Als u banden van verschillende maten, typen, merken of slijtietoestanden gebruikt, werkt het systeem mogelijk niet goed.

Pas de ophanging niet aan. Als u de hoogte van het voertuig wijzigt, werkt het systeem mogelijk niet goed.

- Een speciaal gevormd voertuig (zoals een tankwagen of een vrachtwagen zonder last) nadert vanaf de zijkant.
- Een voertuig dat vanaf de zijkant nadert, rijdt in een bocht of op heuvel.



## ■ Voorbeelden van andere beperkingen met betrekking tot detectie of werking van het systeem

- Wanneer de voorligger (inclusief motorfietsen) een kleine motorfiets, een motorfiets met een zijspan, een rolstoel of ander voertuig met een speciale vorm is.
- Wanneer een voertuig aan de achterzijde lager is dan aan de voorzijde, zoals vrachtwagens die geen lading vervoeren of een smal voertuig.
- Wanneer de voorligger (inclusief motorfietsen), tegenligger, voetganger of rijdende fiets zich niet vóór het voertuig bevindt.
- Het snelheidsverschil tussen uw voertuig en de voorligger (inclusief motorfietsen), tegenligger, voetganger of rijdende fiets is aanzienlijk groot.
- Het verschil in snelheid tussen uw voertuig en een voertuig, voetganger of rijdende fiets dat/ die vanaf de zijkant nadert is vrij groot.
- Wanneer de voorligger (inclusief motorfietsen) of de rijdende fiets vóór u plotseling afremt.
- Wanneer de bestuurder het rempedaal en het stuurwiel bedient om een botsing te voorkomen.
- Wanneer u de voorligger (inclusief motorfietsen), tegenligger, voetgangers of rijdende fietsen nadert terwijl u snel accelereert of het stuurwiel bedient (behalve bij links<sup>\*1</sup>/rechts<sup>\*2</sup> afslaan op een kruising, etc.)<sup>\*3</sup>.
- Als de rijdende fiets een kinderfiets, een vouwfiets, driewieler of andere fiets met kleine banden of een lange fiets zoals een tandemfiets is.
- Wanneer de groothoekcamera aan de voorzijde de vorm van de voorligger (inclusief motorfietsen), tegenligger, het voertuig dat u van de zijkant nadert, de voetganger of rijdende fiets niet correct kan identificeren.
- Wanneer een voertuig (inclusief motorfietsen) met een extreem grote minimale grondspeling zich voor u bevindt of u vanaf de zijkant nadert.

\*1: Modellen met het stuur links

\*2: Modellen met het stuur rechts

\*3: Wanneer het risico op een frontale botsing met de tegenligger bestaat tijdens het afslaan naar links<sup>\*1</sup>/rechts<sup>\*2</sup>, wordt het CMBS geactiveerd. Dit systeem wordt echter mogelijk niet geactiveerd als u plotseling aan het stuurwiel draait.

### ■ Automatische uitschakeling

Het CMBS wordt mogelijk automatisch uitgeschakeld en het controlelampje van de veiligheidsondersteuning (amber) en het controlelampje van het botsingsbeperkingssysteem (amber) gaan branden en blijven branden wanneer:

- U gedurende een lange periode offroad of op een bergweg of een bochtige of slingerende weg rijdt.
- Rijden bij slecht weer (regen, mist, sneeuw, enz.).
- Rijden met de parkeerrem ingeschakeld.
- De temperatuur van de groothoekcamera aan de voorzijde te hoog wordt.
- De groothoekcamera aan de voorkant bedekt is met vuil, mist, regen, modder, natte sneeuw, afdichtingen, accessoires, stickers of een laagje op de voorruit.
- Een abnormale conditie van de band is gedetecteerd (onjuiste bandenmaat, lekke band, enz.).

Zodra de condities waardoor CMBS werd uitgeschakeld, verbeteren of worden opgelost (bijv. reinigen), wordt het systeem weer ingeschakeld.

## ■ Met kleine kans op een botsing

Zelfs als de kans op een botsing gering is, wordt het CMBS onder de volgende omstandigheden mogelijk toch geactiveerd.

Het systeem kan ook worden geactiveerd als het een kans op een botsing met voetgangers, rijdende fietsen of voertuigen detecteert.

- Uw voertuig nadert of passeert een ander voertuig dat links- of rechtsaf slaat.
- Uw voertuig nadert een ander voertuig voor u en u wisselt van rijstrook om in te halen.

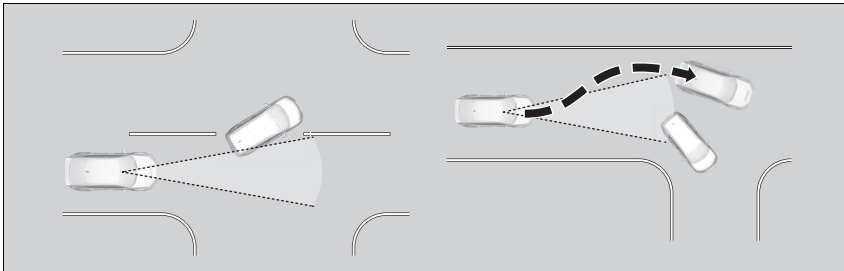

- Wanneer uw voertuig voertuigen, voetgangers of rijdende fietsen nadert.
- Wanneer voertuigen, voetgangers of rijdende fietsen voor u langskomen.
- Wanneer u met hoge snelheid onder een lage overdekking of door een smalle poort rijdt.
- Als er verkeersborden of constructies zoals vangrails naast de weg langs een bocht staan.

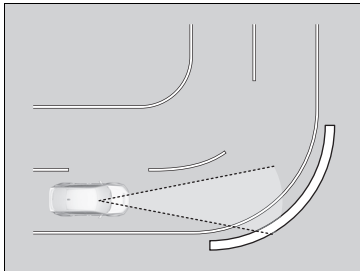

- Tijdens het rijden door bochten komt uw voertuig op een punt waar een tegenligger recht vóór u rijdt.

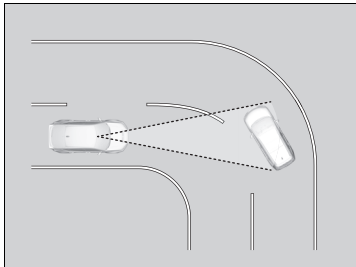

- Bij het naderen van stilstaande voertuigen of muren, zoals bij het parkeren.

- Er nadert een voertuig vanaf de zijkant terwijl het door een bocht rijdt.
- U passeert een voertuig (inclusief motorfietsen), voetganger of fiets die naar links of rechts afslaat.
- U passeert voor een voertuig (inclusief motorfietsen), voetganger of fiets die vanaf de zijkant nadert.
- Een voertuig (inclusief motorfietsen), voetganger of fiets draait naar links of rechts terwijl u uw voertuig vanaf de zijkant nadert.
- U probeert vóór een voertuig (inclusief motorfietsen) of fiets te passeren terwijl u naar links of rechts afslaat.
- Een voertuig (inclusief motorfietsen) of fiets probeert vóór uw voertuig te passeren terwijl u naar links of rechts afslaat.
- Een voertuig (inclusief motorfietsen), voetganger of fiets komt op de baan van uw voertuig en stopt vóór u.
- Wanneer u naar links of rechts afslaat, is er een overstekende voetganger die op de baan van uw voertuig komt en vóór u stopt.
- U passeert dicht bij de zijkant van een voertuig dat op straat is geparkeerd.

## Road Departure Mitigation-systeem

Waarschuwt en assisteert u wanneer het systeem vaststelt dat het risico bestaat dat uw voertuig per ongeluk over gedetecteerde rijstrookmarkeringen of de buitenste rand van het wegdek rijdt (tot in de gras- of grindrand) of een naderende tegenligger is gedetecteerd.

### Hoe het systeem werkt

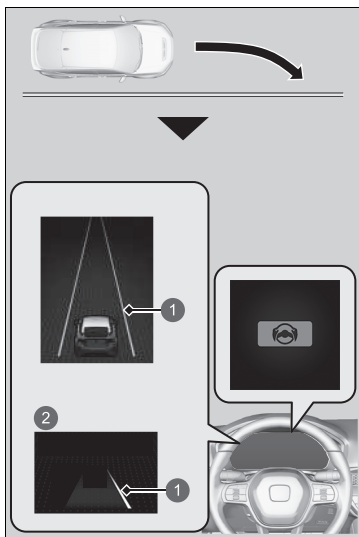

- 1 Amber lijn
- 2 Bij gebruik van de +R-meter

De groothoekcamera die achter de achteruitkijkspiegel is gemonteerd, controleert links en rechts de rijstrookmarkeringen in het wit of geel, de buitenste rand van het wegdek (dat wordt begrensd door gras of gedetecteerde tegenliggers).

Het systeem wordt geactiveerd als uw voertuig gedetecteerde rijstrookmarkeringen, de buitenrand van het wegdek (omgeven door gras of grind) of tegenliggers nadert wanneer de richtingaanwijzers niet zijn ingeschakeld.

- Als het systeem geen rijstrookmarkeringen (in wit of geel) kan detecteren, wordt er geen assistentie geboden om naderende tegenliggers te vermijden.

Naast een visuele waarschuwing assisteert het systeem u bij het sturen en waarschuwt het systeem u met snelle trillingen op het stuurwiel, zodat u binnen de gedetecteerde rijstrook blijft.

#### Instelbare functies BLZ. 297

Als visuele waarschuwing wordt het bericht  **Verlaten rijbaan** weergegeven op de interface voor bestuurdersinformatie.

### ⚠ Road Departure Mitigation-systeem

#### Belangrijke veiligheidsherinnering

Niet als alle assistentiesystemen kent het Road Departure Mitigation-systeem beperkingen.

Wanneer u te veel vertrouwt op het Road Departure Mitigation-systeem kan dit botsingen tot gevolg hebben.

Het is altijd uw verantwoordelijkheid om het voertuig binnen de rijstrook waarin u rijdt te houden.

Het Road Departure Mitigation-systeem waarschuwt u wanneer het systeem detecteert dat u de buitenste rand van de bestrating (tot in de gras- of grindgrens) of een tegenligger nadert, of naar een andere rijbaan uitwijkt zonder een richtingaanwijzer te gebruiken.

Het Road Departure Mitigation-systeem detecteert mogelijk niet alle rijstrookmarkeringen of alle situaties dat u de rijstrook verlaat.

Het Road Departure Mitigation-systeem detecteert mogelijk niet dat u de buitenrand van de bestrating (begrensd door gras of grind) of een tegenligger nadert.

Afhankelijk van het weer, de snelheid of de toestand van de weg is het Road Departure Mitigation-systeem mogelijk niet in staat om u te assisteren.

Het Road Departure Mitigation-systeem wordt niet geactiveerd gedurende ongeveer 15 seconden nadat de motor start.

Er is meer informatie beschikbaar over het omgaan met de camera waarmee dit systeem is uitgerust.

#### 📷 Groothoekcamera voorzijde BLZ. 495

Het systeem annuleert de assistentiefuncties als u aan het stuur draait om te voorkomen dat u over gedetecteerde rijstrookmarkeringen of de buitenste rand van het wegdek (tot in de gras- of grindrand) of een tegenligger nadert.

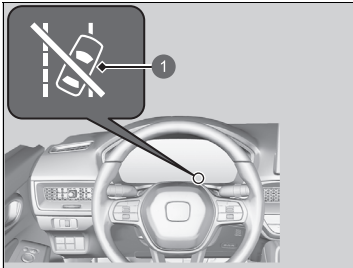

1 Controlelampje Stuurhulp Road Departure Mitigation-systeem Auto OFF

Als het systeem meermaals in werking treedt zonder corrigerende actie van de bestuurder, piept het systeem om u te waarschuwen. Daarna gaat het controlelampje stuurhulp Road Departure Mitigation-systeem (waarschuwingssysteem verlaten rijbaan) Auto OFF branden, wordt de Stuurhulp Road Departure Mitigation-systeem tijdelijk gestopt en waarschuwt het systeem u alleen met het waarschuwingssignaal.

Na enkele minuten gaat het controlelampje Stuurhulp Road Departure Mitigation-systeem Auto OFF uit en is het Road Departure Mitigation-systeem volledig hersteld.

#### ⊠ Road Departure Mitigation-systeem

Het Road Departure Mitigation-systeem werkt mogelijk niet goed onder bepaalde omstandigheden:

#### ➤ Omstandigheden en beperkingen van het Road Departure Mitigation-systeem

BLZ. 453

Het Road Departure Mitigation-systeem werkt niet als VSA volledig is uitgeschakeld.

Het kan gebeuren dat de functies van het Road Departure Mitigation-systeem niet merkbaar zijn als gevolg van uw rijgedrag of de conditie van het wegdek.

U kunt de instellingen voor het Road Departure Mitigation-systeem wijzigen.

Indien LKAS uitgeschakeld is, verschijnt mogelijk het bericht hieronder als het systeem heeft vastgesteld dat de mogelijkheid bestaat dat uw voertuig over gedetecteerde rijstrookmarkeringen of de buitenste rand van het wegdek rijdt (tot in de gras- of grindgrens), of dat er een tegenligger is.

#### ➤ Instelbare functies BLZ. 297





- 1 Controlelampje Stuurhulp Road Departure Mitigation-systeem Auto OFF



## ■ Hoe het systeem wordt geactiveerd

Het systeem wordt geactiveerd wanneer aan alle volgende voorwaarden wordt voldaan:

- De rijstrookmarkeringen zijn wit (geel).  
Het voertuig rijdt met een snelheid tussen 72 en 180 km/h.
  - ▶ Wanneer er tegenliggers zijn  
Het voertuig rijdt met een snelheid tussen 30 en 180 km/h.
- De buitenrand van het wegdek is een gras- of grindrand.  
Het voertuig rijdt met een snelheid tussen 30 en 180 km/h.
- Het voertuig rijdt op een rechte of licht gebogen weg.
- De richtingaanwijzers staan uit.
- Het systeem stelt vast dat de bestuurder niet actief accelereert, remt of stuurt.

## ⌘ Hoe het systeem wordt geactiveerd

Het Road Departure Mitigation-systeem wordt mogelijk automatisch uitgeschakeld en het controlelampje van veiligheidsondersteuning (amber) en het controlelampje Road Departure Mitigation (amber) gaan branden en blijven branden.

### ➤ Controlelampjes BLZ. 98

De werking van het systeem voor Waarschuwing verlaten rijbaan kan nadelig worden beïnvloed wanneer het voertuig:

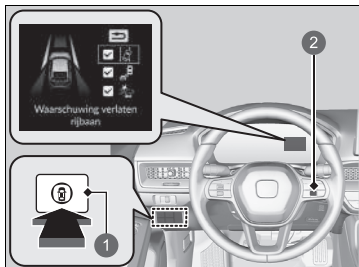

- Aan de binnenzijde van een bocht of aan de buitenzijde van een rijstrook rijdt.
- Binnen een smalle rijstrook rijdt.

## ■ Road Departure Mitigation-systeem aan en uit



- 1 Schakelaar veiligheidsondersteuning
- 2 Rechter selectiewieltje

Doe het volgende wanneer u het Road Departure Mitigation-systeem in- en uitschakelt.

1. Druk op de schakelaar voor veiligheidsondersteuning.
2. Draai het rechter selectiewieltje naar het symbool  en druk erop.
  - Er verschijnt een bericht op de interface voor bestuurdersinformatie wanneer het systeem wordt in- of uitgeschakeld.
  - Er verschijnt een vinkje in het vak en het symbool  wordt groen wanneer het systeem is ingeschakeld. Het vinkje verdwijnt en het symbool  wordt grijs wanneer het systeem is uitgeschakeld.

Het Road Departure Mitigation-systeem wordt ingeschakeld telkens wanneer u de motor start, zelfs als u het hebt uitgeschakeld toen u het laatst in het voertuig reed.

## ► Road Departure Mitigation-systeem aan en uit

U kunt ook de inhoud van de veiligheidsondersteuning selecteren via de interface voor bestuurdersinformatie.

### ► Interface voor bestuurdersinformatie, rechter gedeelte BLZ. 139

De controlelampjes voor Adaptive Cruise Control (ACC), de voertuigstabiliteitsregeling (VSA) en het waarschuwingssysteem voor lage bandenspanning/lekkere band gaan mogelijk amber branden met een bericht op de meter, wanneer u de voedingsmodus op ON zet nadat de accu opnieuw is aangesloten.

Rijd een korte afstand met een snelheid van meer dan 20 km/h. Alle genoemde controlelampjes zouden uit moeten gaan. Als er een niet uit gaat, laat u het voertuig door een dealer controleren.

## ■ Omstandigheden en beperkingen van het Road Departure Mitigation-systeem

Het systeem detecteert rijstrookmarkeringen (in wit of geel), de buitenste rand van het wegdek (tot in de gras- of grindrand) of een tegenligger mogelijk niet goed onder bepaalde omstandigheden. Onderstaand vindt u enkele voorbeelden van deze omstandigheden.

### ■ Omgevingsomstandigheden

- Er is weinig contrast tussen de rijstrookmarkeringen en de rijbaan.
- Rijden bij slecht weer (regen, mist, sneeuw, enz.).
- Bij het rijden op besneeuwde of natte wegen.
- Wanneer de zon laag staat (bijvoorbeeld bij zonsopgang of schemering).
- Schaduwen van aangrenzende objecten (bomen, gebouwen, vangrails, voertuigen enz.) lopen parallel aan witte (of gele) strepen.
- Plotselinge veranderingen tussen licht en donker zoals bij het in- of uitrijden van een tunnel, of de schaduwen van bomen, gebouwen, enz.
- Er is sprake van een sterke lichtweerkaatsing vanaf het wegdek.
- Rijden in de nacht of onder donkere omstandigheden, zoals in een tunnel (door slechte lichtomstandigheden worden rijstrookstrepen, het wegdek of tegenliggers mogelijk niet verlicht).
- De afstand tussen uw voertuig en de voorligger is te klein en de rijstrookstrepen en het wegdek zijn niet zichtbaar.
- De buitenste rand van het wegdek wordt begrensd door andere voorwerpen en materialen dan gras of grind.

### ■ Staat van het wegdek

- Bij het rijden op een weg met tijdelijke rijstrookmarkeringen.
- Wanneer onduidelijke, meerdere of wisselende rijstrookmarkeringen zichtbaar zijn op het wegdek als gevolg van wegwerkzaamheden of oude rijstrookmarkeringen.
- Er zijn samenkomende, afsplitsende of elkaar kruisende strepen op het wegdek, bijvoorbeeld bij een kruising of oversteekplaats.
- De rijstrookmarkeringen zijn zeer smal, breed of wisselend.
- Een deel van de rijstrookmarkeringen is verborgen door een voorwerp, zoals een voertuig.
- De weg is heuvelachtig of het voertuig nadert de top van een heuvel.
- Uw voertuig wordt flink heen en weer geschud op oneffen wegoppervlakken.
- Wanneer voorwerpen op/langs de weg (stoep, vangrail, pylonen enz.) worden herkend als witte (of gele) strepen.
- Rijden op ruwe of onverharde wegen of op slecht wegdek.
- Tijdens het rijden op wegen met dubbele strepen.
- Bij het rijden op besneeuwde of gladde wegen.
- Bij een afrit.
- Het wegdek is slechts deels zichtbaar vanwege sneeuw of plassen op de weg.
- Bij het rijden op ongeplaveide wegen of wegen met sporen.
- Witte (of gele) strepen worden niet correct herkend als gevolg van wegomstandigheden zoals bochten of heuvels.

**■ Staat van het voertuig**

- Als de verlichting zwak is door vuil op de koplampen of als het zicht in het donker slecht is doordat de koplampen niet goed zijn afgesteld.
- De voorkant van de camera is bedekt met vuil, mist, regen, modder, natte sneeuw, afdichtingen, accessoires, stickers, of een laagje op de voorruit.
- Rijden in de nacht of onder donkere omstandigheden (zoals in tunnels) met de koplampen uitgeschakeld.
- Wanneer de bestuurder het rempedaal en het stuurwiel bedient.
- Er zitten resten op de voorruit als gevolg van de ruitenwissers.
- Een abnormale band- of wielconditie (onjuiste maten, verschillende maten of samenstellingen, onjuiste bandenspanning, thuiskeer\*, enz.).
- Het voertuig kantelt als gevolg van zware bagage in de bagageruimte of op de achterbank.
- Er zijn sneeuwkettingen\* gemonteerd.
- De ophanging is aangepast.

**■ Voorbeelden van detectiebeperkingen als gevolg van de toestand van tegemoetkomend verkeer**

- De tegenligger of voorligger bevindt zich aan de zijkant.
- Een tegenligger wijkt plotseling uit naar uw rijstrook.
- Wanneer de tegenligger in de achtergrond opgaat, zodat het systeem de tegenligger niet kan herkennen.
- Op een donkere plaats branden de koplampen van een tegenligger aan één kant of aan geen enkele kant.
- De afstand tussen uw voertuig en de tegenligger is te klein.
- Een deel van de tegenligger is niet zichtbaar vanwege de voorligger.
- Er zijn meerdere rijstroken voor tegemoetkomend verkeer of voorsorteerstroken.
- Het voertuig op de naastgelegen rijstrook is geparkeerd of rijdt met een extreem lage snelheid.

\* Niet beschikbaar op alle modellen

■ **Voorbeelden van andere beperkingen met betrekking tot detectie of werking van het systeem**

- Wanneer de tegenligger een speciale vorm heeft.
- Wanneer de camera de vorm van de tegenligger niet correct kan identificeren.

■ **Met kleine kans op een botsing**

Het Road Departure Mitigation-systeem wordt onder de volgende omstandigheden mogelijk geactiveerd.

- Tijdens het rijden door bochten komt uw voertuig op een punt waar een tegenligger recht vóór u rijdt.

## Adaptive Cruise Control (ACC)

Helpt bij het handhaven van een constante voertuigsnelheid en een ingestelde volgafstand tussen uw voertuig en het voertuig vóór u zonder dat u uw voet op het rempedaal of gaspedaal hoeft te houden.

Wanneer ACC de voertuigsnelheid verlaagt door de remmen te bedienen, gaan de remlichten van het voertuig branden.

### Wanneer gebruiken

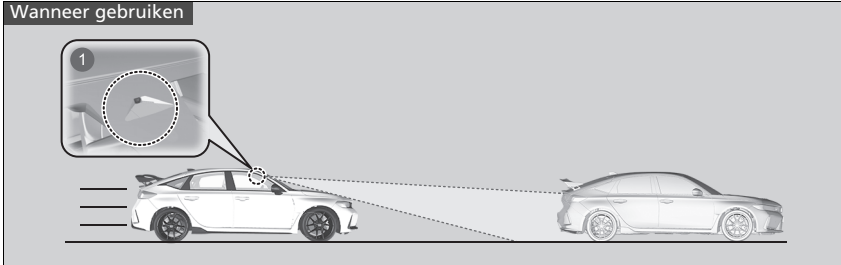

1 De groothoekcamera aan de voorzijde bevindt zich achter de achteruitkijkspiegel.

- Voertuigsnelheid voor ACC: Gewenste snelheid in een bereik boven ongeveer 30 km/h.
- Schakelpositie voor ACC: In **2** of hoger.

### Adaptive Cruise Control (ACC)

## ⚠ WAARSCHUWING

Verkeerd gebruik van de ACC kan tot een ongeval leiden.

Gebruik ACC alleen tijdens het rijden op de snelweg en bij goede weg- en weersomstandigheden.

## ⚠ WAARSCHUWING

ACC heeft beperkte remcapaciteit.

Bij een voertuigsnelheid van 25 km/h of minder wordt ACC automatisch geannuleerd en bedient het de remmen van uw voertuig niet meer. Zorg ervoor dat u altijd direct zelf het rempedaal kunt intrappen wanneer de omstandigheden hierom vragen.

### Belangrijke herinnering

Net als bij elk ander systeem heeft de ACC beperkingen. Gebruik het rempedaal wanneer dat nodig is en handhaaf altijd een veilige afstand tussen uw voertuig en andere voertuigen.

Er is meer informatie beschikbaar over het omgaan met de camera waarmee dit systeem is uitgerust.

➤ **Groothoekcamera voorzijde** BLZ. 495

## ■ Het systeem inschakelen

### Hoe gebruiken

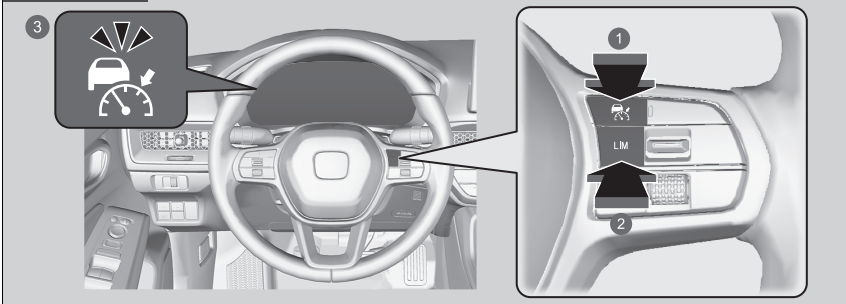

- 1 Knop Druk op de knop op het stuurwiel.
- 2 Knop **LIM**  
Als er een ander controlelampje gaat branden, druk dan op de knop **LIM** om dit te wijzigen in ACC.
- 3 (wit) brandt op de meter.  
ACC is gereed voor gebruik.

## ▶ Adaptive Cruise Control (ACC)

ACC werkt mogelijk niet goed onder bepaalde omstandigheden.

### ▶ ACC-omstandigheden en -beperkingen

BLZ. 465

Wanneer ACC niet gebruikt wordt: Schakel Adaptive Cruise Control uit door op de knop te drukken.

Gebruik ACC niet onder de volgende omstandigheden:

- Wanneer u veelvuldig wisselt van rijstrook of tijdens het rijden in een langzaam rijdende file, kan ACC geen geschikte afstand tussen uw voertuig en de voorligger aanhouden.
- Op wegen met scherpe bochten.
- Op tolwegen of wegen met andere onderbrekingen op de rijstrook, parkeerplaatsen of locaties met slagbomen.
- Bij rijden tijdens slechte weersomstandigheden (regen, mist, sneeuw, etc.) kan ACC de afstand tussen uw voertuig en de voorligger niet goed detecteren.
- Op wegen met gladde of bevroren ondergronden. De wielen kunnen naar buiten slippen en u kunt de macht over het stuur verliezen.
- Op wegen met steile hellingen of afdalingen.
- Op wegen met glooiende hellingen.



## De voertuigsnelheid instellen

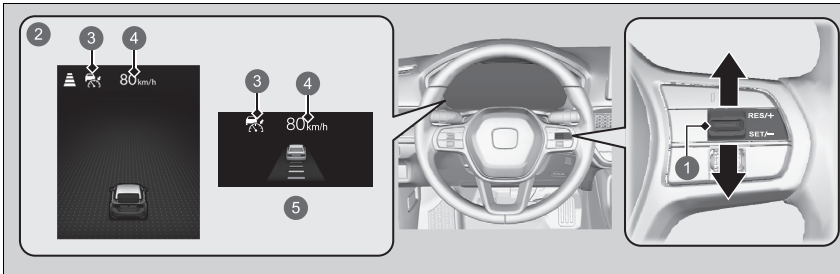

- 1 Schakelaar **RES/+**/**SET/-**  
Omhoog of omlaag
- 2 Aan wanneer ACC begint
- 3 (Groen)
- 4 Ingestelde voertuigsnelheid (wit)
- 5 Bij gebruik van de **+R**-meter

Haal uw voet van het pedaal en druk de schakelaar **RES/+**/**SET/-** omhoog of omlaag wanneer u de gewenste snelheid hebt bereikt. Op het moment dat u de knop loslaat, wordt de ingestelde snelheid vastgelegd en treedt ACC in werking.

## Adaptive Cruise Control (ACC)

De controlelampjes voor Adaptive Cruise Control (ACC), de voertuigstabiliteitsregeling (VSA) en het waarschuwingssysteem voor lage bandenspanning/leke band gaan mogelijk amber branden met een bericht op de meter, wanneer u de voedingsmodus op ON zet nadat de accu opnieuw is aangesloten. Rijd een korte afstand met een snelheid van meer dan 20 km/h. Alle genoemde controlelampjes zouden uit moeten gaan. Als er een niet uit gaat, laat u het voertuig door een dealer controleren.

Wanneer u VSA volledig uitschakelt, kunt u geen gebruik maken van ACC.

U kunt de weergave van de ingestelde snelheid op het audio-/informatiescherm wijzigen van km/h in mph en omgekeerd.

**Instelbare functies** BLZ. 297

Bij gebruik van ACC wordt de ondersteuningsfunctie voor rechtoetrijden (een functie van het elektrische stuurbechtigingsysteem) geactiveerd.

De ondersteuningsfunctie voor rechtoetrijden maakt het gemakkelijker om uw voertuig in een rechte lijn te houden, omdat ze ervoor zorgt dat het stuurbechtigingsysteem het natuurlijk trekken van de besturing automatisch compenseert.

Wanneer ACC in werking treedt, verschijnen het voertuigpictogram, de afstandsbalen en de ingestelde snelheid in de meter.

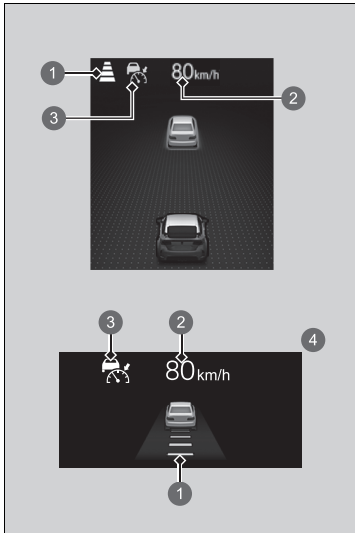

- ① Ingestelde voertuigafstand
- ② Ingestelde voertuigsnelheid
- ③  (Groen)
- ④ Bij gebruik van de **+R**-meter

## ■ Wanneer in bedrijf

### ■ Er is een voorliggend voertuig

ACC controleert of een voorliggend voertuig binnen het ACC-bereik komt. Als wordt gedetecteerd dat een voertuig binnen het bereik van ACC komt, handhaaft het ACC-systeem de ingestelde snelheid van uw voertuig of vermindert het deze om de ingestelde volgafstand ten opzichte van het voorliggende voertuig te handhaven.

### 🔍 De volgafstand instellen of wijzigen BLZ. 470

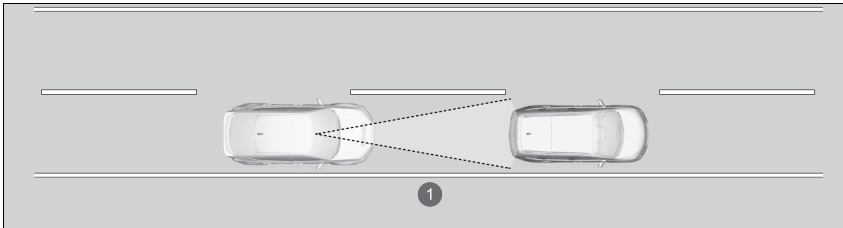

1 ACC-bereik: 120 m

## 🔍 Wanneer in bedrijf

Als het voertuig voor u plotseling vertraagt of een ander voertuig u afsnijdt, klinkt een zoemer en verschijnt er een melding op de interface voor bestuurdersinformatie.

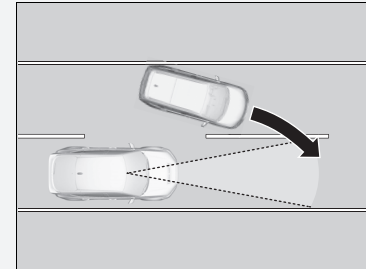

Trap het rempedaal in en handhaaf een passende afstand tot het voertuig vóór u.

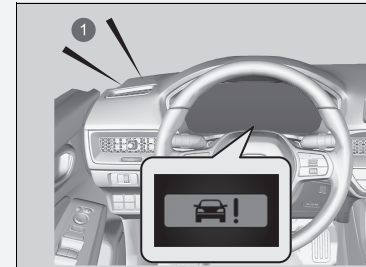

1 Geluidssignaal

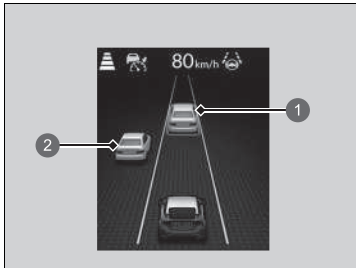

Wanneer een voertuig waarvan de snelheid lager is dan uw ingestelde snelheid vóór u gaat rijden of u afsnijdt en wordt gedetecteerd door de camera, begint uw voertuig snelheid te verminderen.

- ① Doelvoertuig binnen regeling
- ② Doelvoertuig buiten regeling

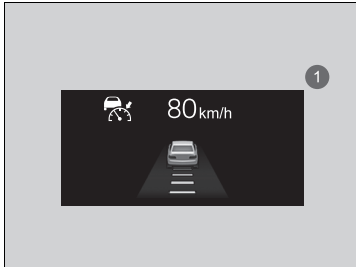

- ① Bij gebruik van de **+R**-meter

Op de meter verschijnt een voertuigpictogram.

Als de **+R**-meter niet wordt gebruikt:

Doelvoertuig voor regeling: Wit en groen omlijnd

Doelvoertuig buiten regeling: Grijs

## ■ Er is geen voertuig voor u

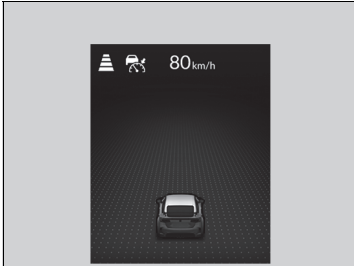

Uw voertuig handhaaft de ingestelde snelheid, zonder dat u uw voet op het rempedaal of gaspedaal hoeft te houden.

Als er eerder vóór u een voertuig werd gedetecteerd dat voorkwam dat uw voertuig met de ingestelde snelheid kon rijden, verhoogt ACC de snelheid van uw voertuig tot de ingestelde snelheid en handhaaft deze vervolgens.

Bij het afrijden van steile hellingen remt ACC af om overmatige acceleratie te voorkomen en zo de ingestelde snelheid te handhaven. De voertuigsnelheid kan echter hoger worden dan de ingestelde snelheid.

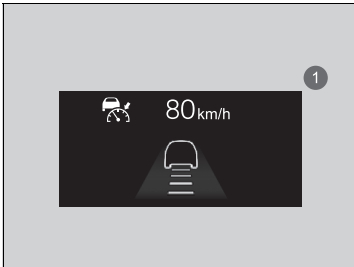

### ① Bij gebruik van de +R-meter

Een voertuigpictogram met lijnomtrek verschijnt op de meter.

## ☞ Wanneer in bedrijf

Zelfs als de afstand tussen uw voertuig en het voertuig dat vóór u wordt gedetecteerd kort is, kan ACC onder de volgende omstandigheden beginnen om uw voertuig te versnellen:

- Het voertuig vóór u rijdt met bijna dezelfde snelheid of sneller dan uw voertuig.
- Een voertuig dat u afsnijdt, gaat sneller dan uw voertuig en de afstand tussen de voertuigen wordt geleidelijk groter.

U kunt het systeem ook zodanig instellen, dat een pieptoon klinkt wanneer een voertuig dat vóór u wordt gedetecteerd binnen en buiten het ACC-detectiebereik komt. De pieptoon voor detectie van voertuigen kan worden in- en uitgeschakeld.

☑ **Instelbare functies** BLZ. 297

### Beperkingen

U moet mogelijk de rem gebruiken om een veilige afstand te handhaven bij het gebruik van ACC. Mogelijk werkt ACC ook niet goed onder bepaalde omstandigheden.

☑ **ACC-omstandigheden en -beperkingen**  
BLZ. 465

### ■ Wanneer u het gaspedaal intrapt

U kunt de voertuigsnelheid tijdelijk verhogen. In dat geval is er geen hoorbare of visuele waarschuwing, zelfs niet als een voertuig zich binnen het ACC-bereik bevindt.

ACC blijft aan tenzij u deze annuleert. Zodra u het gaspedaal loslaat, hervat het systeem de ingestelde snelheid.

Soms neemt de voertuigsnelheid af als het gaspedaal licht wordt ingetrapd.

### ☞ Wanneer in bedrijf

- ACC kan tijdelijk de afstand tussen uw voertuig en het voertuig in de naastgelegen rijstrook of in de omgeving van uw voertuig regelen, afhankelijk van de wegomstandigheden (bijv. bochten) of de toestand van het voertuig (bijv. bediening van het stuurwiel of de locatie van het voertuig op de rijstrook).

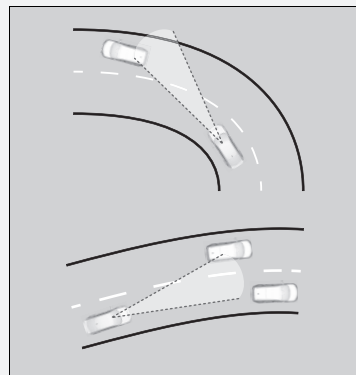

- Wanneer het voertuig voor u wegrijdt, bijvoorbeeld wanneer u een kruispunt of rustplaats oprijdt, kan ACC de ingestelde volgafstand korte tijd handhaven.

## ■ ACC-omstandigheden en -beperkingen

Het systeem kan onder bepaalde omstandigheden automatisch worden uitgeschakeld. Onderstaand vindt u enkele voorbeelden van deze omstandigheden. Andere omstandigheden kunnen de werking van bepaalde ACC-functies verminderen.

📷 **Groothoekcamera voorzijde** BLZ. 495

### ■ Omgevingsomstandigheden

- Rijden bij slecht weer (regen, mist, sneeuw, enz.).
- Plotselinge veranderingen tussen licht en donker zoals bij het in- of uitrijden van een tunnel, of de schaduwen van bomen, gebouwen, enz.
- Sterk licht wordt gereflecteerd op voertuigen of wegoppervlakken.
- Er spat water van een voorligger af of er wordt sneeuw weggeblazen.
- Rijden in de nacht of onder donkere omstandigheden, zoals in een tunnel (door slechte lichtomstandigheden wordt mogelijk niet het gehele voertuig verlicht).
- Wanneer de zon laag staat (bijvoorbeeld bij zonsopgang of schemering).

### ■ Staat van het wegdek

- Rijden op bochtige, slingerende, golvende of hellende wegen.

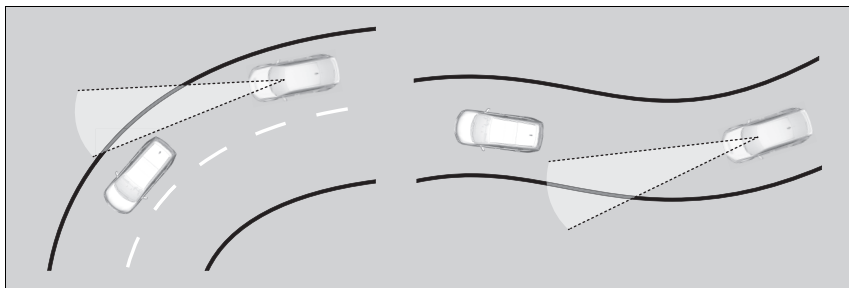

- Rijden op hobbelige wegen (besneeuwde of onverharde wegen, etc.).
- Plassen of een laagje water op het wegdek.
- Uw voertuig wordt flink heen en weer geschud op oneffen wegoppervlakken.

### ■ Staat van het voertuig

- Het voertuig kantelt als gevolg van zware voorwerpen in de bagageruimte of op de achterbank.
- Er zijn sneeuwkettingen\* gemonteerd.
- De voorkant van de camera is bedekt met vuil, mist, regen, modder, natte sneeuw, afdichtingen, accessoires, stickers, of een laagje op de voorruit.
- Rijden in de nacht of onder donkere omstandigheden (zoals in tunnels) met de koplampen uitgeschakeld.
- Er zitten resten op de voorruit als gevolg van de ruitenwissers.
- Als de verlichting zwak is door vuil op de koplampen of als het zicht in het donker slecht is doordat de koplampen niet goed zijn afgesteld.
- Een abnormale band- of wielconditie (onjuiste maten, verschillende maten of samenstellingen, onjuiste bandenspanning, thuis COMER\*, enz.).
- De ophanging is aangepast.



### ■ Voorbeelden van omstandigheden waarbij de camera de voorligger mogelijk niet correct detecteert

- Er steekt plotseling een voertuig voor u over.
- De afstand tussen uw voertuig en het voertuig voor u is te kort.
- Wanneer de voorligger opgaat in de achtergrond, zodat het systeem de voorligger niet kan herkennen.
- Op een donkere plaats branden de koplampen van de voorligger aan één kant of aan geen enkele kant.

### ■ Voorbeelden van omstandigheden waaronder het systeem mogelijk niet goed werkt

- Een voorligger stopt en het snelheidsverschil tussen uw voertuig en de voorligger is aanzienlijk groot.
- Wanneer de voorligger plotseling vertraagt.
- Wanneer een voorligger een speciale vorm heeft.
- Wanneer een voertuig aan de achterzijde lager is dan aan de voorzijde, zoals vrachtwagens die geen lading vervoeren of een smal voertuig.

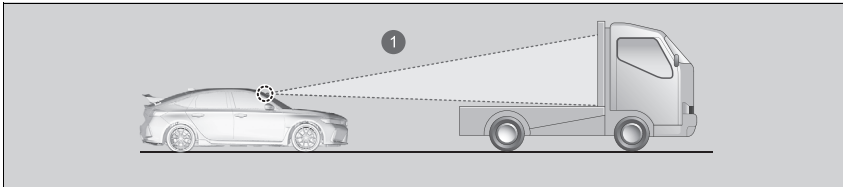

1 De camera detecteert het bovengedeelte van een vrachtwagen zonder oplegger.

- Wanneer uw voertuig of de voorligger op de rand van de rijstrook rijdt.
- Wanneer de voorligger een smal voertuig is, zoals een motorfiets.

- Wanneer de minimale bodemspeling van de voorligger extreem hoog is.

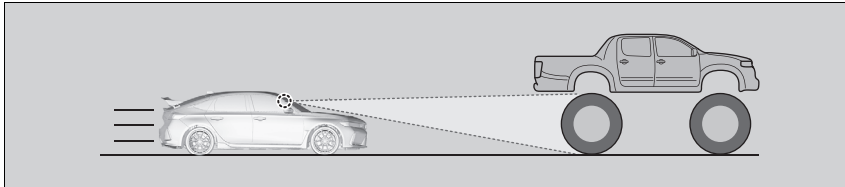

- Wanneer de camera de vorm van de voorligger niet correct kan identificeren.

## ■ Voertuigsnelheid instellen

Verhoog of verlaag de voertuigsnelheid met de schakelaar **RES/+ / SET/-** op het stuurwiel.

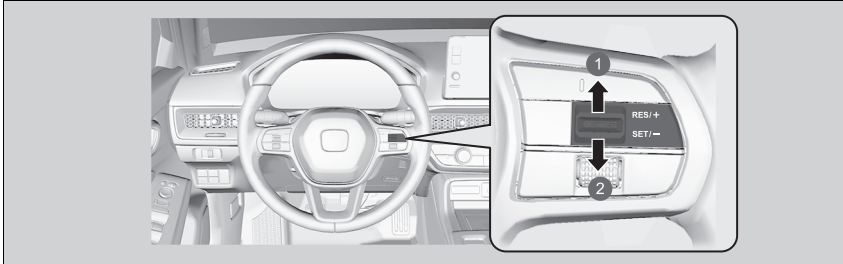

- ① Snelheid verhogen
- ② Snelheid verlagen

- Telkens wanneer u de schakelaar **RES/+ / SET/-** omhoog of omlaag drukt, wordt de voertuigsnelheid met ongeveer 1 km/h verhoogd of verlaagd.
- Als u de schakelaar **RES/+ / SET/-** omhoog of omlaag gedrukt houdt, wordt de voertuigsnelheid met ongeveer 10 km/h verhoogd of verlaagd.

## ▣ Voertuigsnelheid instellen

Als een voertuig dat vóór u wordt gedetecteerd, langzamer rijdt dan uw verhoogde ingestelde snelheid, versnelt ACC uw voertuig wellicht niet. Dit dient om de ingestelde afstand tussen uw voertuig en het voertuig vóór u te bewaren.

Wanneer u het gaspedaal intrapt en vervolgens de schakelaar **RES/+ / SET/-** indrukt en weer loslaat, wordt de huidige snelheid van het voertuig ingesteld.

## ■ De volgafstand instellen of wijzigen

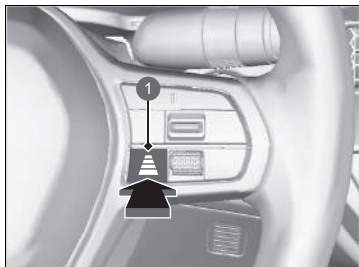









1 Afstandsknop

Druk op de intervalknop om het volginterval van ACC te wijzigen.

Telkens wanneer u op de knop drukt, wordt geschakeld tussen de volgende instellingen voor de volgafstand (de afstand tussen uw voertuig en het voertuig vóór u): extra lang, lang, middellang en kort.

Bepaal de meest geschikte volgafstand op basis van de specifieke rijomstandigheden. Zorg ervoor dat de instelling voldoet aan de lokale vereisten voor de volgafstand.

Hoe hoger de voertuigsnellheid is, hoe groter de korte, middellange, lange of extra lange volgafstand wordt. Zie de volgende voorbeelden ter referentie.

Volgafstand		Bij de volgende ingestelde snelheid:	
		80 km/h	104 km/h
Kort	  ①	26,6 meter 1,2 sec	33,7 meter 1,2 sec
Gemiddeld	  ①	34,6 meter 1,6 sec	44,9 meter 1,6 sec
Lang	  ①	44,0 meter 2,0 sec	57,1 meter 2,0 sec
Extra lang	  ①	53,6 meter 2,4 sec	70,0 meter 2,4 sec

① Bij gebruik van de **+R**-meter

De volgafstand instellen of wijzigen

De bestuurder dient in alle gevallen een voldoende remafstand aan te houden ten opzichte van het voertuig vóór hem/haar. Daarnaast dient hij/zij er zich van bewust te zijn dat er een bepaalde minimale afstand of tijd kan gelden volgens de plaatselijk geldende snelwegcode. Het is aan de bestuurder om zich aan deze regelgeving te houden.

## ■ Annuleren

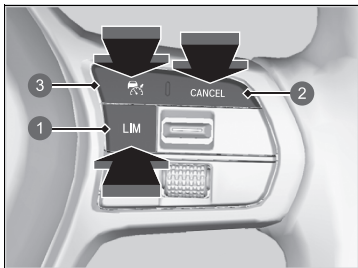

- ① Knop **LIM**
- ② Knop **CANCEL**
- ③ Knop

Om ACC te annuleren, kunt u het volgende doen:

- Druk op de knop **CANCEL**.
  - Het controlelampje (groen) op de meter verandert in het controlelampje (wit).
- Druk op de knop .
- Het controlelampje (groen) gaat uit.
- Druk op de knop **LIM**.
- Trap het rempedaal in terwijl het voertuig vooruit rijdt.
  - Het controlelampje (groen) op de meter verandert in het controlelampje (wit).
- Trap het koppelpedaal vijf seconden of langer in.
  - Het controlelampje (groen) in de meter verandert in het controlelampje (wit).

## ►► Annuleren

Hervatten van de vooraf ingestelde snelheid: Nadat u ACC hebt geannuleerd, kunt u ACC activeren met de vooraf ingestelde snelheid weergegeven op de meter (grijs) door op de schakelaar **RES/+SET/-** te drukken.

Wanneer u ACC uitschakelt door op de knop **CANCEL** te drukken of het rempedaal in te trappen, wordt de eerder ingestelde snelheid op de meter in grijs weergegeven. Wanneer u op de knop **RES/+SET/-** drukt, wordt ACC geactiveerd met de weergegeven snelheid.

Als het controlelampje (wit) wordt weergegeven en u de schakelaar **RES/+SET/-** omhoog drukt maar de eerder ingestelde snelheid (grijs) niet wordt weergegeven, wordt de snelheid ingesteld op de huidige snelheid van uw voertuig.

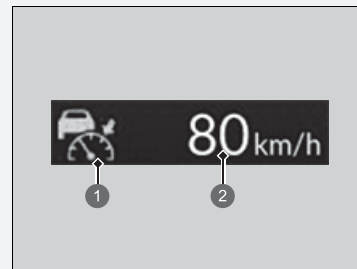



- ① (wit)
- ② Eerder ingestelde snelheid (grijs)

### ■ Automatisch annuleren

De zoemer klinkt en er verschijnt een bericht op het bovenste display wanneer ACC automatisch wordt geannuleerd. Elk van deze omstandigheden kan het automatisch annuleren van ACC veroorzaken:

- Slecht weer (regen, mist, sneeuw, enz.)
- Het voertuig voor u kan niet worden gedetecteerd.
- Er is een abnormale conditie van de banden gedetecteerd of de banden slippen.
- Langdurig op een bergachtige weg rijden of off-road rijden.
- Plotseling bewegen van stuurwiel.
- Wanneer ABS, VSA of CMBS is geactiveerd.
- Het VSA-controlelampje gaat aan.
- Wanneer u de parkeerrem handmatig inschakelt.
- Wanneer de voertuigsnelheid lager dan 25 km/h is.
- Er spat water van een voorligger af of er wordt sneeuw weggeblazen.
- Wanneer de zon laag staat (bijvoorbeeld bij zonsopgang of schemering).
- Als het gedetecteerde voertuig binnen het ACC-bereik te dicht bij uw voertuig is.
- Bij snel accelereren.
- De voorkant van de camera is bedekt met vuil, mist, regen, modder, natte sneeuw, afdichtingen, accessoires, stickers, of een laagje op de voorruit.
- De motor is uitgeschakeld.
- Er bevindt zich een zware lading op de bagageruimte of op de achterbank.
- Bij het passeren van een donkere plek, zoals een tunnel.
- Het controlelampje van de parkeerrem en het remsysteem (amber) gaat branden.
- Het voertuig heeft herhaaldelijk de remmen ingeschakeld om de ingestelde snelheid te handhaven (u daalt bijvoorbeeld af van een lange helling).
- Wanneer het systeem gedurende een bepaalde tijd geen rijacties van de bestuurder detecteert terwijl het LKAS ook is geactiveerd.

### ☒ Annuleren

De ingestelde snelheid kan niet worden ingesteld of hervat wanneer ACC is uitgeschakeld met de knop . Druk op de knop  om het systeem te activeren en stel vervolgens de gewenste snelheid in. Wanneer de voertuigsnelheid lager dan 30 km/h is, kunt u niet hervatten.

- Door het controlelampje voor op- of terugschakelen in de meter te negeren, wordt ACC na ongeveer 10 seconden geannuleerd.
- Het motortoerental komt in de rode zone van de toerenteller terecht.
- Het motortoerental komt onder 1.000 omw/min.
- U schakelt tijdelijk naar neutraal terwijl u naar een hogere of lagere versnelling schakelt. Wanneer de transmissie in **N** wordt gezet zonder het koppelingspedaal in te trappen.



## Lane Keeping Assist-systeem (LKAS)

Helpt bij het sturen om te zorgen dat het voertuig in het midden van de gedetecteerde rijstrook blijft en waarschuwt via voelbare, hoorbare en visuele waarschuwingen dat het voertuig de rijstrook dreigt te verlaten.

### ■ Stuurassistentie

Het systeem oefent koppel uit op de stuurinrichting om het voertuig binnen de linker en rechter rijstrookmarkering te houden. Het toegepaste koppel neemt toe naarmate het voertuig een van de rijstrookmarkeringen nadert.

### ■ Voelbare, hoorbare en visuele waarschuwingen

Via snelle trillingen op het stuurwiel, een hoorbare waarschuwing en een melding op het display wordt u gewaarschuwd dat het voertuig de rijstrook dreigt te verlaten.

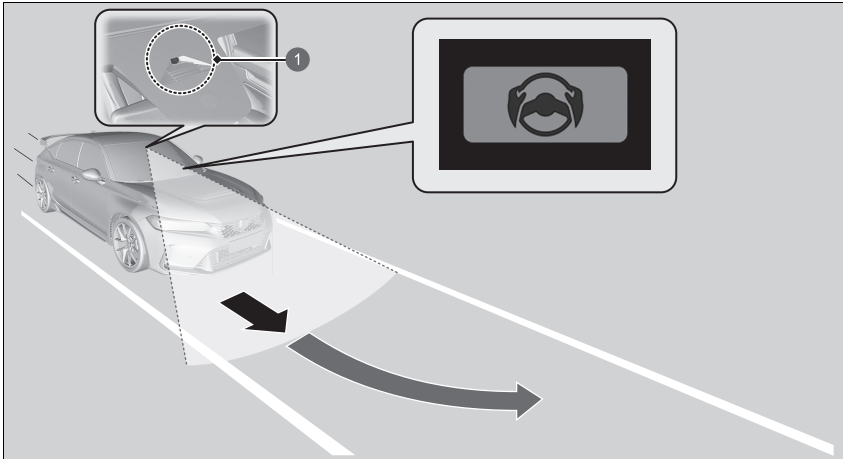

1 Groothoekcamera aan de voorzijde: Detecteert de rijstrookmarkeringen

### ☒ Lane Keeping Assist-systeem (LKAS)

#### Belangrijke veiligheidsinformatie

Het LKAS dient alleen voor uw gemak. Het is geen autonoom rijstelsel; de bestuurder dient altijd op te letten en zich bewust te zijn van de omgeving. Het systeem werkt niet als u de handen van het stuur haalt of het voertuig niet bestuurt.

Het LKAS is handig bij gebruik op snelwegen of tweebaanswegen.

Plaats geen voorwerpen op het instrumentenpaneel. Voorwerpen kunnen weerkaatsen op de voorruit en een juiste detectie van rijstroken belemmeren.

Het LKAS waarschuwt alleen wanneer wordt gedetecteerd dat u uw rijstrook verlaat zonder gebruik van een richtingaanwijzer. Het LKAS detecteert mogelijk niet alle rijstrookmarkeringen of alle keren dat u de rijstrook verlaat; de nauwkeurigheid varieert afhankelijk van het weer, de snelheid en conditie van de rijstrookmarkeringen. Het is altijd uw verantwoordelijkheid om uw voertuig veilig te gebruiken en botsingen te voorkomen.

Er is meer informatie beschikbaar over het omgaan met de camera waarmee dit systeem is uitgerust.

☒ **Groothoekcamera voorzijde** BLZ. 495

Het LKAS werkt mogelijk niet goed onder bepaalde omstandigheden:

☒ **LKAS-omstandigheden en -beperkingen**  
BLZ. 483

Het systeem wordt uitgeschakeld wanneer u de richtingaanwijzer aanzet om van rijstrook te veranderen en weer ingeschakeld zodra de richtingaanwijzer uit staat.

Als u van rijstrook verandert zonder de richtingaanwijzer aan te zetten, gaat het LKAS-alarm af en wordt er koppel op de stuurinrichting uitgeoefend.

### ■ Lane Keep Support-functie

Biedt hulp om het voertuig in het midden van de rijstrook te houden. Wanneer het voertuig een witte of gele streep nadert, zal de stuurkracht van de elektrische stuurbekrachtiging sterker worden.

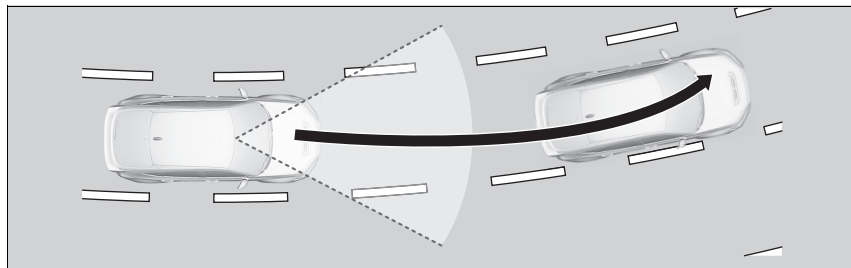

### ▶ Lane Keeping Assist-systeem (LKAS)

Als het systeem geen rijstroken detecteert, zal het tijdelijk worden uitgeschakeld. Wanneer een rijstrook wordt gedetecteerd, wordt het systeem automatisch weer geactiveerd.

Het LKAS werkt mogelijk niet zoals bedoeld wanneer u regelmatig moet stoppen of op wegen met scherpe bochten.

## ■ Rijbaanassistentiefunctie

Wanneer het voertuig de waarschuwingszone binnenkomt, waarschuwt het LKAS u via een lichte trilling van het stuurwiel en hoorbare en visuele waarschuwingen.

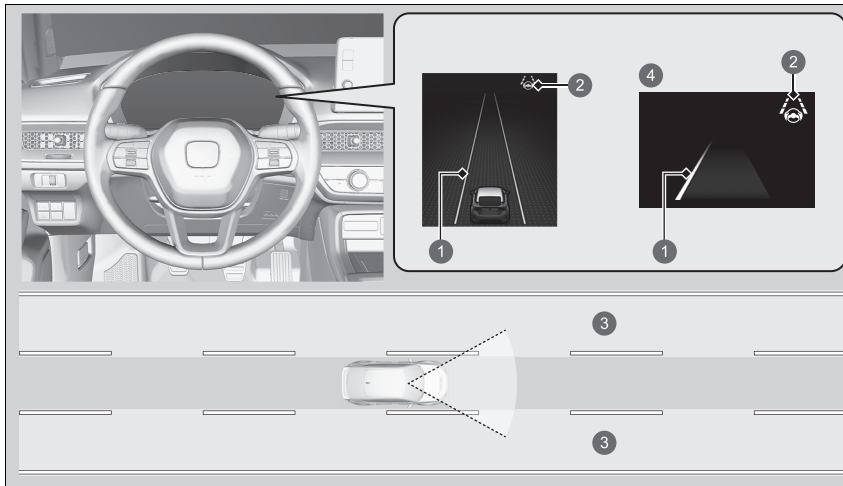

- ① Amber lijn
- ② LKAS-controlelampje (groen)
- ③ Waarschuwingszone
- ④ Bij gebruik van de **+R**-meter

## ■ Wanneer kan het systeem worden gebruikt?

Het systeem kan worden gebruikt wanneer aan de volgende voorwaarden wordt voldaan.

- Het voertuig rijdt met een snelheid tussen 72 en 180 km/h.
- De rijstrook waarin u rijdt, heeft detecteerbare rijstrookmarkeringen aan beide zijden en uw voertuig rijdt in het midden van de rijstrook.
- U rijdt op een rechte of licht gebogen weg.
- De richtingaanwijzers staan uit.
- Het rempedaal is niet ingetrapt.

## ■ Het systeem inschakelen

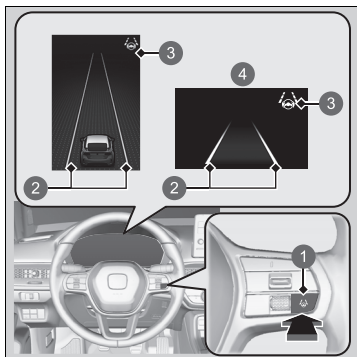

- 1 Knop LKAS
- 2 Witte strepen
- 3 Controlelampje Lane Keeping Assist System (LKAS) (wit)
- 4 Bij gebruik van de +R-meter

## ►► Wanneer kan het systeem worden gebruikt?

Als het voertuig naar de linker- of rechterrijstrook afwijkt doordat het systeem koppel overbrengt, dient u het LKAS uit te zetten en uw voertuig door een dealer te laten nakijken.

Volg de onderstaande punten om het systeem correct te activeren:

- Houd de voorruit rondom de camera altijd schoon.
- Bij het reinigen van de voorruit moet u ervoor zorgen dat u geen voorruitreinigingsmiddel op de cameralens aanbrengt.
- Raak de cameralens niet aan.
- Plak geen stickers op het gebied rondom de camera.

Als de LKAS-knop wordt ingedrukt terwijl het systeem kan worden gebruikt, is LKAS ingeschakeld zonder stand-by.

Als u VSA volledig uitschakelt, kunt u LKAS niet gebruiken.

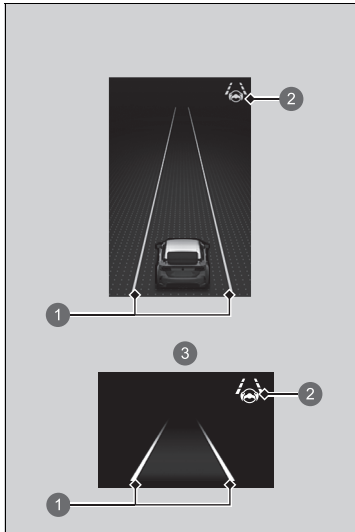

- ① Groene strepen
- ② Controlelampje Lane Keeping Assist System (LKAS) (groen)
- ③ Bij gebruik van de **+R**-meter

2. Houd uw voertuig tijdens het rijden in het midden van de rijstrook.

- ▶ Het LKAS-contrôlelampje verandert van wit in groen en witte lijnen worden groen zodra het systeem begint te werken nadat het rijstrookmarkeringen aan de linker- en rechterkant heeft gedetecteerd.

## ■ Annuleren

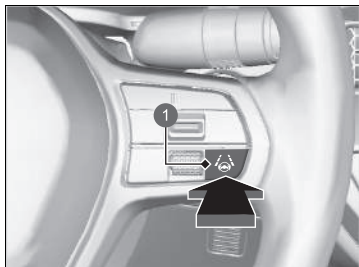

① Knop LKAS

Druk op de knop LKAS.

Het LKAS wordt uitgeschakeld wanneer u de motor afzet, zelfs als u LKAS hebt ingeschakeld toen u voor het laatst het voertuig bestuurd.

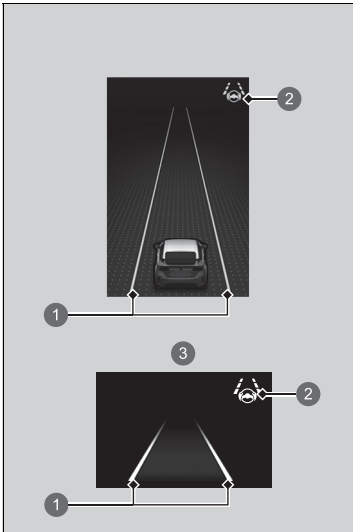

- ① Witte strepen
- ② Controlelampje Lane Keeping Assist System (LKAS) (wit)
- ③ Bij gebruik van de **+R**-meter

Wanneer het LKAS wordt uitgeschakeld, veranderen de groene strepen op de meter in witte strepen of verdwijnen ze, en klinkt de zoemer (indien geactiveerd).

■ **Het systeem wordt uitgeschakeld als u:**

- De voertuigsnelheid verlaagd tot 64 km/h of lager.
  - ▶ Wanneer de voertuigsnelheid wordt verhoogd tot ongeveer 72 km/h, wordt het LKAS weer ingeschakeld.
- Trap het rempedaal in.
  - ▶ Zodra u het rempedaal loslaat, wordt het LKAS weer ingeschakeld en begint het weer rijstrookmarkeringen te detecteren.
- Met uw voertuig naar de rechter- of linkerkant van de rijstrook rijdt.

⌘ Het systeem wordt uitgeschakeld als u:

U kunt de instelling voor het LKAS wijzigen. De pieptoon voor onderbroken LKAS kan worden in- en uitgeschakeld.

➤ **Instelbare functies** BLZ. 297

■ **Het LKAS wordt automatisch uitgeschakeld wanneer:**

- Het systeem geen rijstrookmarkeringen detecteert.
- Het stuurwiel snel wordt gedraaid.
- U het voertuig niet stuurt.
- Door een scherpe bocht wordt gereden.
- Met een snelheid van meer dan ongeveer 185 km/h wordt gereden.
- Het ABS- of VSA-systeem ingeschakeld is.

Zodra deze toestanden zijn opgeheven, wordt het LKAS automatisch weer ingeschakeld.

■ **Het LKAS wordt automatisch geannuleerd wanneer:**

In de volgende gevallen kunnen de rijstrookstrepen op de meter verdwijnen, kan de zoemer klinken en kan het LKAS automatisch worden geannuleerd:

- De temperatuur van de camera wordt extreem hoog.
- De camera achter de achteruitkijkspiegel of het gebied rondom de camera, inclusief de voorruit, is vuil.



## ■ LKAS-omstandigheden en -beperkingen

Het systeem kan onder bijvoorbeeld de volgende omstandigheden rijstrookmarkeringen mogelijk niet detecteren en daardoor het voertuig niet in het midden van de rijstrook houden:

### ■ Omgevingsomstandigheden

- Er is weinig contrast tussen de rijstrookmarkeringen en de rijbaan.
- Rijden bij slecht weer (regen, mist, sneeuw, enz.).
- Bij het rijden op besneeuwde of natte wegen.
- Wanneer de zon laag staat (bijvoorbeeld bij zonsopgang of schemering).
- Schaduwen van aangrenzende objecten (bomen, gebouwen, vangrails, voertuigen enz.) lopen parallel aan witte (of gele) strepen.
- Plotselinge veranderingen tussen licht en donker zoals bij het in- of uitrijden van een tunnel, of de schaduwen van bomen, gebouwen, enz.
- Rijden in de nacht of onder donkere omstandigheden, zoals in een tunnel (door slechte lichtomstandigheden worden rijstrookstrepen of het wegdek mogelijk niet verlicht).
- De afstand tussen uw voertuig en de voorligger is te klein en de rijstrookstrepen en het wegdek zijn niet zichtbaar.
- Er is sprake van een sterke lichtweerkaatsing vanaf het wegdek.

### ■ Staat van het wegdek

- Bij het rijden op een weg met tijdelijke rijstrookmarkeringen.
- Wanneer onduidelijke, meerdere of wisselende rijstrookmarkeringen zichtbaar zijn op het wegdek als gevolg van wegwerkzaamheden of oude rijstrookmarkeringen.

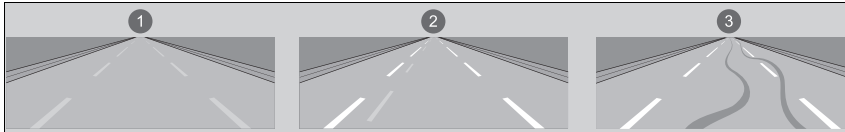

- 1 Vervaagde markering
- 2 Dubbele strepen
- 3 Bandensporen

- Er zijn samenkomende, afsplitsende of elkaar kruisende strepen op het wegdek, bijvoorbeeld bij een kruising of oversteekplaats.
- De rijstrookmarkeringen zijn zeer smal, breed of wisselend.

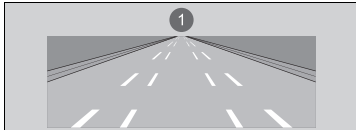

- 1 Zeer brede of smalle rijstroken
- Een deel van de rijstrookmarkeringen is verborgen door een voorwerp, zoals een voertuig.
  - De weg is heuvelachtig of het voertuig nadert de top van een heuvel.
  - Uw voertuig wordt flink heen en weer geschud op oneffen wegoppervlakken.
  - Wanneer voorwerpen op/langs de weg (stoep, vangrail, pylonen enz.) worden herkend als witte (of gele) strepen.
  - Rijden op ruwe of onverharde wegen of op slecht wegdek.

- Tijdens het rijden op wegen met dubbele strepen.
- Bij het rijden op besneeuwde of gladde wegen.
- Het wegdek is slechts deels zichtbaar vanwege sneeuw of plassen op de weg.
- Er bevindt zich een laagje water of er zijn plassen op het wegdek.
- Witte (of gele) strepen worden niet correct herkend als gevolg van wegomstandigheden zoals bochten of heuvels.
- Bij het rijden op ongeplaveide wegen of wegen met sporen.
- Bij een afrit.

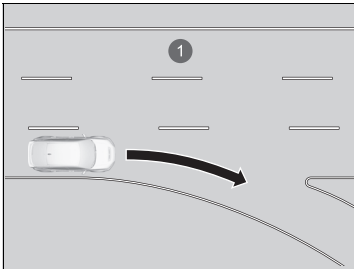

① Rijstrook zonder wegmarkering

### ■ Staat van het voertuig

- Als de verlichting zwak is door vuil op de koplampen of als het zicht in het donker slecht is doordat de koplampen niet goed zijn afgesteld.
- De voorkant van de camera is bedekt met vuil, mist, regen, modder, natte sneeuw, afdichtingen, accessoires, stickers, of een laagje op de voorruit.
- Rijden in de nacht of onder donkere omstandigheden (zoals in tunnels) met de koplampen uitgeschakeld.
- Er zitten resten op de voorruit als gevolg van de ruitenwissers.
- Een abnormale band- of wielconditie (onjuiste maten, verschillende maten of samenstellingen, onjuiste bandenspanning, thuis COMER\*, enz.).
- Het voertuig kantelt als gevolg van zware bagage in de bagageruimte of op de achterbank.
- De ophanging is aangepast.
- Er zijn sneeuwkettingen\* gemonteerd.

## Verkeersbordenherkenningssysteem

Herinnert u aan informatie van verkeersborden, zoals de snelheidslimiet of het feit dat inhalen verboden is, en waarschuwt u wanneer de snelheidslimiet wordt overschreden.

### Hoe het systeem werkt

Het systeem geeft borden weer die zijn herkend voor uw voertuig met informatie vastgelegd door de camera achter de binnenspiegel, gebaseerd op verkeersborden en gegevens van het systeem tijdens het rijden. Het pictogram van het verkeersbord wordt meestal weergegeven voordat het bord wordt gepasseerd en wordt continu weergegeven totdat een ander verkeersbord wordt herkend.

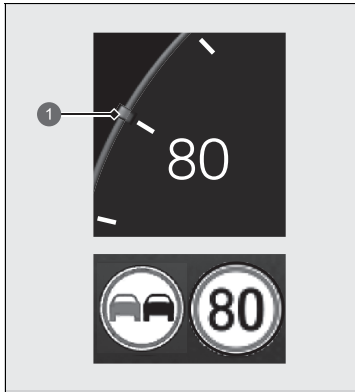

1 Pictogram Snelheidslimiet

### Verkeersbordenherkenningssysteem

#### Modellen voor Turkije

Om een juiste werking van het systeem te waarborgen, moet u de informatie over de maximumsnelheid in de ISA-gegevens up-to-date houden. Werk de ISA-gegevens regelmatig bij.

- Raadpleeg de afzonderlijke handleiding voor meer informatie over updates.

#### Behalve modellen voor Turkije

Om een juiste werking van het systeem te waarborgen, moet u de informatie over de maximumsnelheid in het navigatiesysteem up-to-date te houden. Werk de kaartinformatie van het navigatiesysteem regelmatig bij.

- Raadpleeg de handleiding van het navigatiesysteem

Het systeem is ontworpen om borden te detecteren die voldoen aan de normen van de Weense Conventie. Niet alle tekens kunnen worden weergegeven, maar tekens langs de weg mogen niet worden genegeerd. Het systeem werkt niet voor alle verkeersborden in alle landen en ook niet in alle omstandigheden.

Vertrouw niet te veel op het systeem. Rijd altijd met een voor de omstandigheden passende snelheid.

Het verkeersbordpictogram kan veranderen in een ander pictogram of verdwijnen wanneer:

- Het einde van een snelheidslimiet of andere limiet is gedetecteerd.
- Uw voertuig een weg met een andere snelheidslimiet in of uit rijdt.
- U met inschakeling van de richtingaanwijzer afslaat op een kruising.

Als het systeem geen verkeersborden detecteert terwijl u rijdt, wordt  (wit) weergegeven.

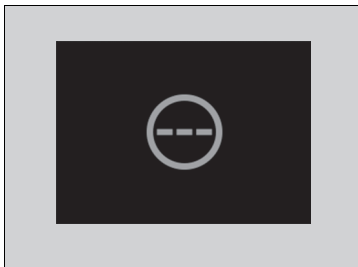

### Verkeersbordenherkenningssysteem

Breng nooit folie of voorwerpen aan tegen de voorruit die het gezichtsveld van de groothoekcamera aan de voorzijde kunnen belemmeren en tot een abnormale werking van het systeem kunnen leiden.

Krassen, butsen en andere beschadigingen van de voorruit die binnen het gezichtsveld van de groothoekcamera aan de voorzijde vallen, kunnen leiden tot een abnormale werking van het systeem. In dat geval raden wij aan de voorruit te vervangen door een originele voorruit van Honda. Ook hele kleine reparaties binnen het gezichtsveld van de groothoekcamera aan de voorzijde of een niet-originele voorruit kunnen een abnormale werking van het systeem veroorzaken. Laat de groothoekcamera aan de voorzijde na vervanging van de voorruit door een dealer opnieuw kalibreren.

Voor een goede werking van het systeem moet de groothoekcamera aan de voorzijde goed gekalibreerd zijn.

Het verkeersbordenherkenningssysteem wordt niet geactiveerd gedurende ongeveer 15 seconden nadat de motor start.

U kunt het verkeersbordenherkenningssysteem in- en uitschakelen.

Als **Geen** is geselecteerd, wordt  (grijs) weergegeven.

 **Instelbare functies** BLZ. 297

Om het risico te verkleinen dat een hoge binnentemperatuur het sensorsysteem van de groothoekcamera aan de voorzijde uitschakelt, dient u bij het parkeren te kiezen voor een schaduwrijke plek of de voorzijde van het voertuig uit direct zonlicht te parkeren. Als u een reflecterend zonnescerm gebruikt, zorg er dan voor dat deze de camerabehuizing niet bedekt.

Door de groothoekcamera aan de voorzijde af te dekken, kan de temperatuur in de camera toenemen.

### Verkeersbordenherkenningsysteem

Er is meer informatie beschikbaar over het omgaan met de groothoekcamera aan de voorzijde waarmee dit systeem is uitgerust.

#### ➤ Groothoekcamera voorzijde BLZ. 495

U kunt de instellingen wijzigen voor de geluidsmelding die wordt afgespeeld wanneer de gedetecteerde snelheidslimiet verandert.

#### ➤ Instelbare functies BLZ. 297

Wanneer uw voertuig de gedetecteerde snelheidslimiet overschrijdt, knippert in het display een pictogram met de snelheidslimiet die voor het huidige gebied geldt. De zoemer klinkt wanneer u de gedetecteerde snelheidslimiet blijft overschrijden. De zoemer klinkt echter niet als uw voertuig afremt.

De nauwkeurigheid van het systeem dat de bestuurder waarschuwt voor de snelheidslimiet is afhankelijk van bepaalde omstandigheden zoals de eenheid die wordt weergegeven op het verkeersbord en de snelheid en rijrichting van het voertuig. In sommige gevallen kan het systeem valse waarschuwingen of andere onnauwkeurige informatie weergeven.

#### ➤ Omstandigheden en beperkingen van het verkeersbordenherkenningsysteem BLZ. 490

De eenheid voor snelheidslimieten (km/h of mph) varieert van land tot land. Het verkeersbordenherkenningsysteem werkt mogelijk niet correct als u een land binnenrijdt waarvan de eenheid verschilt van de eenheid van het land dat u verlaat.

#### ➤ Eenheden snelheid/afstand BLZ. 155

#### ➤ Instelbare functies BLZ. 297

## ■ Omstandigheden en beperkingen van het verkeersbordenherkenningssysteem

Het verkeersbordenherkenningssysteem kan het verkeersbord in de volgende gevallen mogelijk incorrect, traag of niet herkennen.

### ■ Omgevingsomstandigheden

- Wanneer de zon laag staat (bijvoorbeeld bij zonsopgang of schemering).
- Er is sprake van een sterke lichtweerkaatsing vanaf het wegdek.
- Rijden in het donker, in donkere gebieden zoals lange tunnels.
- Rijden bij slecht weer (regen, mist, sneeuw, enz.).
- Plotselinge veranderingen tussen licht en donker zoals bij het in- of uitrijden van een tunnel, of de schaduwen van bomen, gebouwen, enz.
- Er spat water van een voorligger af of er wordt sneeuw weggeblazen.
- Lichtweerkaatsingen aan de binnenzijde van de voorruit.

### ■ Staat van het wegdek

- Uw voertuig wordt flink heen en weer geschud op oneffen wegoppervlakken.

### ■ Staat van het voertuig

- Als de verlichting zwak is door vuil op de koplampen of als het zicht in het donker slecht is doordat de koplampen niet goed zijn afgesteld.
- De voorkant van de camera is bedekt met vuil, mist, regen, modder, natte sneeuw, afdichtingen, accessoires, stickers, of een laagje op de voorruit.
- Er zitten resten op de voorruit als gevolg van de ruitenwissers.
- Een abnormale band- of wielconditie (onjuiste maten, verschillende maten of samenstellingen, onjuiste bandenspanning, thuishomer\*, enz.).
- Het voertuig kantelt als gevolg van zware voorwerpen in de bagageruimte of op de achterbank.
- De ophanging is aangepast.
- Er zijn sneeuwkettingen\* gemonteerd.

## ⊠ Omstandigheden en beperkingen van het verkeersbordenherkenningssysteem

In de volgende gevallen verschijnt  (amber) op de meter. Als dit bericht niet verdwijnt, laat u het voertuig door een dealer controleren.

- Er is een probleem met het verkeersbordenherkenningssysteem.
- Onmiddellijk na het starten van de motor (ook wanneer deze op afstand wordt gestart).
- De systeemgegevens worden bijgewerkt.





- Rijden in de nacht of onder donkere omstandigheden (zoals in tunnels) met de koplampen uitgeschakeld.

#### ■ De positie of de staat van het verkeersbord

- Het bord bevindt zich op een plaats die het moeilijk maakt om het bord te detecteren.
- Het bord staat op grote afstand vanaf uw voertuig.
- Het bord bevindt zich op een plaats die de koplampen moeilijk kunnen bereiken.
- Het verkeersbord staat op een hoek of in een bocht van de weg.
- Het bord is vervaagd of verbogen.
- Het bord is gedraaid of beschadigd.
- Het bord is bedekt met modder, sneeuw of ijs.
- Een deel van het bord bevindt zich achter een boom of in de schaduw van een voertuig of ander object.
- Licht (zoals straatverlichting) wordt gereflecteerd op het oppervlak van het bord, of het bord bevindt zich in de schaduw.
- Het bord is te helder of te donker (elektronische borden).
- Kleine borden (extra borden, etc.).

#### ■ Andere omstandigheden

- Wanneer u rijdt met een hoge snelheid.

Het verkeersbordenherkenningssysteem werkt mogelijk niet altijd correct – zoals bijvoorbeeld weergave van verkeersborden die niet overeenkomen met de huidige regels voor deze weg of die in het geheel niet bestaan – in de volgende gevallen:

- ▶ Een snelheidslimiet-pictogram kan bij een hogere of lagere snelheid worden weergegeven dan de huidige snelheidslimiet.
- Er is een extra bord met aanvullende informatie, zoals weer, tijd, voertuigtype, enz.
- Cijfers op het verkeersbord zijn moeilijk te lezen (elektronisch verkeersbord, cijfers op het verkeersbord zijn wazig enz.).
- Het bord staat in de buurt van de rijstrook waarop u rijdt, maar is niet voor deze rijstrook bedoeld, zoals een verkeersbord met een snelheidslimiet dat zich op de grens tussen de parallelweg en hoofdweg bevindt.
- Er zijn dingen die qua kleur of vorm lijken op herkende objecten (vergelijkbaar bord, elektronisch verkeersbord, waarschuwingsbord, structuur, etc.).

#### ■ **Situaties waarin voor het desbetreffende gebied geen correcte informatie over de snelheidslimietborden kan worden verstrekt**

In de volgende situaties kan het display afwijken van de voorschriften van de weg waarop u rijdt en/of is het display niet up-to-date:

- Er is een nieuwe weg aangelegd.
- De snelheidslimiet is gewijzigd.
- De informatie over de snelheidslimiet die is opgeslagen in de database is verouderd of onjuist.
- Als het voertuig rijdt in gebieden waar de informatie niet kan worden gebruikt, of in steegjes zonder borden.
- Het traject van het voertuig dat de sensor heeft gedetecteerd en het werkelijke traject komen niet overeen.
- Er zijn aangrenzende wegen met snelheidslimieten die afwijken van de weg waarop u rijdt.

- Het verkeersbord is een bord met een tijdelijke snelheidslimiet zonder standaard kenmerken (zoals ontwerp, enz.)
- Bij het rijden op een plaats met slechte GPS-ontvangst, zoals in tunnels of dichtbij wolkenkrabbers.
- Het voertuig stopt en start herhaaldelijk op een lage snelheid.
- Als het voertuig rijdt op een andere route dan de begeleiding van navigatie.\*
- Er zijn continu steile hellingen of bochten.
- Er is een variabele snelheidslimiet.

\* Niet beschikbaar op alle modellen

## ■ Borden die op de meter worden weergegeven

Er kunnen twee verkeersborden gelijktijdig naast elkaar worden weergegeven wanneer ze gedetecteerd worden.

Het pictogram van het bord met de snelheidslimiet wordt weergegeven op het scherm. Het inhaalverbod-pictogram verschijnt aan de linkerkant. Een eventueel extra pictogram dat de snelheidslimiet op basis van het weer (sneeuw, e.d.) of specifieke periode aangeeft, wordt aan de linkerkant weergegeven.

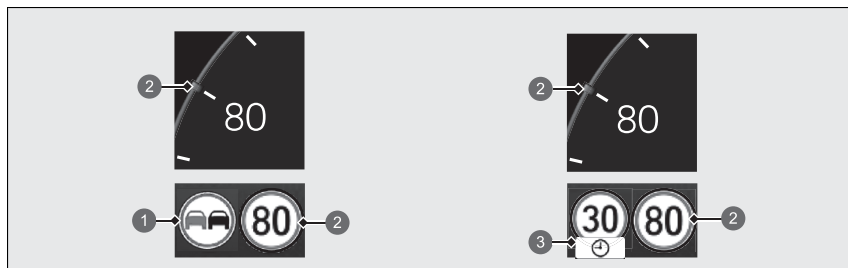

- ① Pictogram Inhaalverbod
- ② Pictogram Snelheidslimiet
- ③ Extra snelheidslimiet-pictogram op basis van omstandigheden

## Groothoekcamera voorzijde

De camera, die wordt gebruikt in systemen als Collision Mitigation Braking System (CMBS), Road Departure Mitigation System, Adaptive Cruise Control (ACC), Lane Keeping Assist System (LKAS), Traffic Sign Recognition System en Auto High-Beam, is speciaal ontworpen voor de detectie van objecten die de functies van de desbetreffende systemen activeren.

### ■ Cameralocatie en gebruikstips

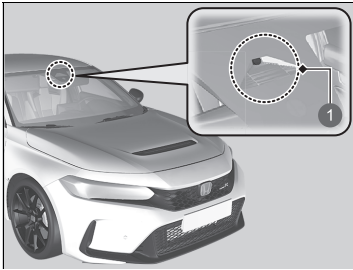

1 Groothoekcamera voorzijde

Deze camera bevindt zich achter de achteruitkijkspiegel.

Om het risico te verkleinen dat een hoge binnentemperatuur het sensorsysteem van de camera uitschakelt, dient u bij het parkeren te kiezen voor een schaduwrijke plek of de voorzijde van het voertuig uit direct zonlicht te parkeren. Als u een reflecterend zonnescerm gebruikt, zorg er dan voor dat deze de camerabehuizing niet bedekt. Door de camera af te dekken, kan de temperatuur in de camera toenemen.

### ⊠ Groothoekcamera voorzijde

Breng nooit folie of voorwerpen aan tegen de voorruit, op de motorkap of de voorgrille die het gezichtsveld van de camera kunnen belemmeren en tot een abnormale werking van het systeem kunnen leiden.

Krassen, sterren en andere beschadigingen van de voorruit die binnen het gezichtsveld van de camera vallen, kunnen leiden tot een abnormale werking van het systeem. In dat geval raden wij aan de voorruit te vervangen door een originele voorruit van Honda. Ook hele kleine reparaties binnen het gezichtsveld van de camera of een niet-originele voorruit kunnen een abnormale werking van het systeem veroorzaken.

Laat de camera na vervanging van de voorruit door een dealer opnieuw kalibreren. Voor een goede werking van het systeem moet de camera goed gekalibreerd zijn.

Plaats geen voorwerpen boven op het instrumentenpaneel. Ze kunnen weerklaatsen in de voorruit en het systeem belemmeren bij het detecteren van rijstrookmarkeringen.

#### ► Groothoekcamera voorzijde

Als het bericht  **Bepaalde bestuurdersassistentiesystemen werken niet: Cameratemperatuur te hoog** wordt weergegeven:

- Gebruik het klimaatregelsysteem om het interieur te koelen en gebruik zo nodig ook de ontdooiingsmodus met de luchtstroom naar de camera gericht.
- Rijd met het voertuig om de temperatuur van de voorruit te verlagen, waardoor het gebied rond de camera ook afkoelt.

Als het bericht  **Bepaalde bestuurdersassistentiesystemen werken niet: Slecht zicht of reinig de voorruit.** wordt weergegeven:

- Parkeer uw voertuig op een veilige plek, en controleer of de voorruit schoon is.  
Reinig de voorruit als deze vuil is. Als het bericht na enige tijd met het voertuig te hebben gereden, niet verdwijnt, laat u uw voertuig dan door een dealer controleren.

## Remsysteem

### ■ Parkeerrem

Gebruik de parkeerrem om te voorkomen dat het voertuig kan weggrollen als het is geparkeerd. Wanneer de parkeerrem is ingeschakeld, kunt u deze handmatig of automatisch vrijzetten.

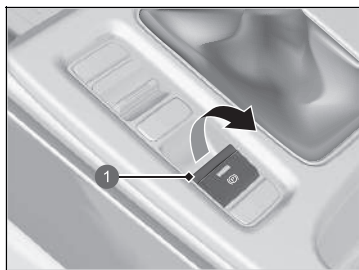

1 Schakelaar van de elektronische parkeerrem

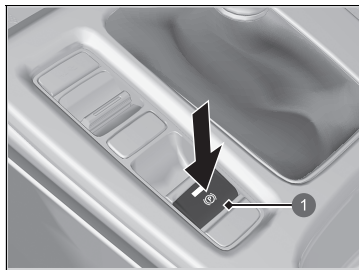

1 Schakelaar van de elektronische parkeerrem

#### ■ Inschakelen

De elektronische parkeerrem kan op elk moment worden ingeschakeld als het voertuig over de accu beschikt, ongeacht de stand van het voedingsstelsel.

Trek de schakelaar van de elektronische parkeerrem voorzichtig omhoog.

- ▶ Het lampje in de schakelaar gaat branden.
- ▶ Het controlelampje parkeerrem en remsysteem (rood) gaat branden.

#### ■ Uitschakelen

De voedingsmodus moet in de stand AAN staan om de elektronische parkeerrem uit te schakelen.

1. Trap het rempedaal in.
2. Druk op de schakelaar van de elektronische parkeerrem.
  - ▶ Het controlelampje in de schakelaar gaat uit.
  - ▶ Het controlelampje parkeerrem en remsysteem (rood) gaat uit.

Door de parkeerrem handmatig uit te schakelen met de schakelaar zorgt u ervoor dat uw voertuig langzaam en soepel start wanneer het bergafwaarts staat op steile hellingen.

### ⊗ Parkeerrem

Mogelijk hoort u geluid door de werking van de motor van de elektronische parkeerrem in het gebied rondom de achterwielen wanneer u de parkeerrem in- of uitschakelt. Dit is normaal.

Het rempedaal kan iets bewegen door de werking van het systeem van de elektronische parkeerrem wanneer u de parkeerrem in- of uitschakelt. Dit is normaal.

U kunt de parkeerrem niet in- of uitschakelen wanneer de accu leeg is.

➤ **Als de accu leeg is** BLZ. 625

**Als u de schakelaar van de elektronische parkeerrem tijdens het rijden aantrekt en deze aangetrokken houdt, worden de remmen op alle vier de wielen toegepast door het VSA-systeem tot het voertuig tot stilstand is gekomen. Dan pas wordt de elektronische parkeerrem ingeschakeld en moet de schakelaar worden losgelaten.**

In de volgende situaties wordt de parkeerrem automatisch bediend.

- Wanneer het voertuig stopt met de Automatic Brake Hold ingeschakeld gedurende meer dan 10 minuten.
- Wanneer de veiligheidsgordel van de bestuurder wordt losgemaakt terwijl het voertuig tot stilstand wordt gebracht en het Brake Hold-systeem wordt ingeschakeld.
- Wanneer de motor wordt uitgeschakeld, behalve door het stop-/startstelsel, terwijl het Brake Hold-systeem is ingeschakeld.
- Wanneer er een probleem is met het Brake Hold-systeem terwijl Brake Hold is ingeschakeld.

### ■ Automatisch uitschakelen

De parkeerrem wordt uitgeschakeld wanneer het gaspedaal wordt ingetrupt en tegelijkertijd het koppingspedaal wordt losgelaten.

Truip het gaspedaal in om de parkeerrem uit te schakelen wanneer u het voertuig start wanneer het bergopwaarts staat of in een file.

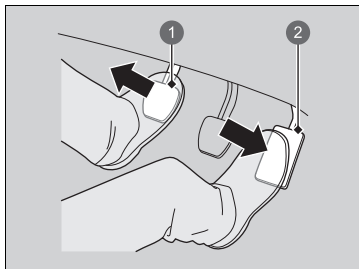

- 1 Koppingspedaal
- 2 Gaspedaal

Truip het gaspedaal voorzichtig in en laat het koppingspedaal los.

► Het controlelampje van de parkeerrem gaat uit.

De parkeerrem wordt automatisch uitgeschakeld als u het gaspedaal intruip wanneer:

- De bestuurder zijn/haar veiligheidsgordel draagt.
- De motor draait.
- De transmissie niet in de stand **N** staat.

### » Parkeerrem

Als de parkeerrem niet automatisch kan worden uitgeschakeld, schakelt u deze handmatig uit.

Wanneer het voertuig bergopwaarts rijdt, moet het gaspedaal mogelijk verder worden ingetruip om de elektronische parkeerrem automatisch uit te schakelen.

### » Automatisch uitschakelen

De parkeerrem kan niet automatisch worden uitgeschakeld wanneer de volgende controlelampjes branden:

- Storingsindicatielampje

De parkeerrem kan mogelijk niet automatisch worden uitgeschakeld wanneer de volgende controlelampjes branden:

- Controlelampje parkeerrem en remsysteem (amber)
- Controlelampje VSA-systeem
- Controlelampje **ABS**
- Waarschuwingslampje aanvullend veiligheidssysteem

Truip het koppingspedaal volledig in, truip vervolgens het gaspedaal voorzichtig in en laat het koppingspedaal los.



## ■ Voetrem

Uw voertuig is uitgerust met schijfremmen op alle vier de wielen. Vacuümbekrachtiging vermindert de kracht die nodig is om het rempedaal te bedienen. Het remondersteuningssysteem vergroot de remkracht wanneer u het rempedaal in een noodsituatie hard intrapt. Het antiblokkeersysteem (ABS) helpt u de controle over het voertuig te behouden wanneer zeer hard wordt geremd.

➤ **Remondersteuningssysteem** BLZ. 505

➤ **Antiblokkeersysteem (ABS)** BLZ. 504

### ■ Piepende remmen

Om te voldoen aan de prestaties onder uiteenlopende rijomstandigheden, is uw voertuig voorzien van een hoogwaardig remsysteem. Mogelijk hoort u de remmen piepen onder bepaalde omstandigheden, zoals hoge voertuigsnelheid, afremmen, vocht enzovoort. Dit is geen defect.

## ⌘ Voetrem

Controleer de remmen nadat u door diep water bent gereden of indien er veel water op het wegdek staat. Droog de remmen indien nodig door het rempedaal enkele malen licht in te trappen.

Hoort u tijdens het remmen een continu metaalachtig wrijvingsgeluid, dan moeten de remblokken worden vervangen. Laat het voertuig door een dealer controleren.

Constant gebruik van het rempedaal tijdens het afdalen van een helling zorgt voor hitte-opbouw, hetgeen de effectiviteit van de remmen vermindert. Rem op de motor door uw voet van het gaspedaal te nemen en naar een lagere versnelling terug te schakelen. Gebruik bij een handgeschakelde transmissie een lagere versnelling om meer te remmen op de motor.

Laat uw voet tijdens het rijden niet op het rempedaal rusten, aangezien de remmen hierdoor licht bediend worden en deze na verloop van tijd hun effectiviteit verliezen; tevens wordt de levensduur van de remblokken hierdoor verkort. Bovendien worden verkeersdeelnemers achter u door de oplichtende remlichten in verwarring gebracht.

## ■ Automatic Brake Hold

Houdt de rem ingeschakeld nadat de voet van het rempedaal is gehaald, totdat u naar een versnelling anders dan versnelling **N** schakelt, en:

- Laat het koppelingspedaal los op een vlakke weg of wanneer het voertuig bergafwaarts staat.
- Laat het koppelingspedaal los en trap het gaspedaal in als het voertuig bergopwaarts staat. U kunt dit systeem gebruiken wanneer het voertuig tijdelijk stilstaat, bijvoorbeeld voor een stoplicht en in druk verkeer.

### ■ Inschakelen van het systeem

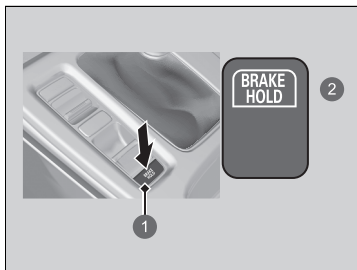

- ① Knop Automatic Brake Hold
- ② Gaat branden

Gesp uw veiligheidsgordel goed vast en start vervolgens de motor. Druk op de knop Automatic Brake Hold.

- Het controlelampje van de Automatic Brake Hold gaat branden. Het systeem is ingeschakeld.

## ⚠ Automatic Brake Hold

### ⚠ WAARSCHUWING

Wanneer Automatic Brake Hold is geactiveerd op steile hellingen of gladde wegen, kan het voertuig mogelijk toch bewegen wanneer u uw voet van het rempedaal haalt.

Als een voertuig onverwacht beweegt, kan dit leiden tot een ongeval met ernstig of zelfs dodelijk letsel.

Vertrouw nooit op de Automatic Brake Hold om het voertuig op zijn plek te houden wanneer u stilstaat op een steile helling of op een gladde weg.

### ⚠ WAARSCHUWING

Houd bij gebruik van Automatic Brake Hold uw voet op het rempedaal totdat het controlelampje van Automatic Brake Hold gaat branden.

Als het voertuig onverwacht beweegt, kan dit leiden tot een ongeval met ernstig of zelfs dodelijk letsel.

Laat het rempedaal los nadat het controlelampje van Automatic Brake Hold gaat branden.

## ■ Het systeem activeren

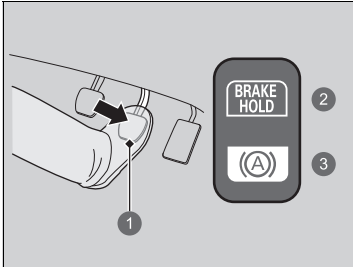

- 1 Rempedaal
- 2 Aan
- 3 Gaat branden

Trap het rempedaal in om volledig tot stilstand te komen.

- ▶ Het controlelampje van de Automatic Brake Hold gaat branden. De remmen blijven gedurende maximaal 10 minuten ingeschakeld.
- ▶ Laat het rempedaal los nadat het controlelampje van de Automatic Brake Hold gaat branden.

## ⌘ Automatic Brake Hold

Terwijl het systeem is geactiveerd, kunt u de motor uitschakelen of het voertuig parkeren op dezelfde manier als gewoonlijk.

➤ **Bij stilstand** BLZ. 507

Ongeacht of het systeem is ingeschakeld of is geactiveerd, de Automatic Brake Hold gaat uit zodra de motor is uitgeschakeld.

Het systeem gaat uit als de motor afslaat terwijl de Automatic Brake Hold is geactiveerd of het systeem is ingeschakeld.

Mogelijk hoort u geluid wanneer het voertuig beweegt terwijl de Automatic Brake Hold in werking is.

### ■ Het systeem annuleren

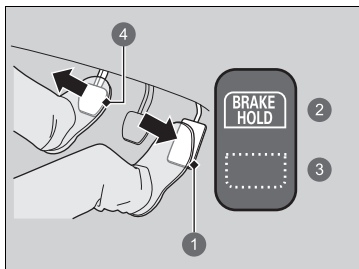

- 1 Gaspedaal
- 2 Aan
- 3 Gaait uit
- 4 Koppelingspedaal

Schakel naar een van de versnellingen anders dan de versnelling **N** en:

- ▶ Laat het koppelingspedaal los op een vlakke weg of wanneer het voertuig bergafwaarts staat.
- ▶ Laat het koppelingspedaal los en trap het gaspedaal in als het voertuig bergopwaarts staat.  
Het systeem wordt geannuleerd en het voertuig begint te bewegen.
- ▶ Het controlelampje van de Automatic Brake Hold gaat uit.  
Het systeem blijft ingeschakeld.

### ■ Het systeem wordt automatisch geannuleerd wanneer:

- U de parkeerrem inschakelt.

### ■ Het systeem wordt automatisch uitgeschakeld en de parkeerrem wordt ingeschakeld wanneer:

- De remmen langer dan 10 minuten zijn ingeschakeld.
- De veiligheidsgordel van de bestuurder is losgegespt.
- De motor is uitgeschakeld.
- Er een probleem is met de Automatic Brake Hold.
- De motor afslaat.

## ■ De Automatic Brake Hold uitschakelen

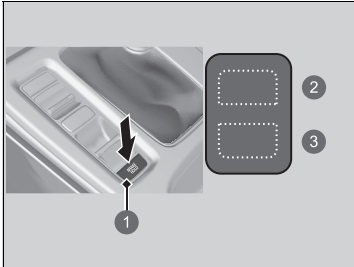

- ❶ Knop Automatic Brake Hold
- ❷ Gaat uit
- ❸ Gaat uit

Alleen het controlelampje van Automatic Brake Hold gaat branden:

- Druk op de knop Automatic Brake Hold.
  - Het controlelampje van de Automatic Brake Hold gaat uit.

Als het controlelampje van de Automatic Brake Hold tegelijkertijd gaat branden:

- Druk op de knop van de Automatic Brake Hold met het rempedaal ingetrapt.
  - Het controlelampje van het Automatic Brake Hold-systeem en het controlelampje van de Automatic Brake Hold gaan uit.

## ☒ De Automatic Brake Hold uitschakelen

Zorg ervoor dat de Automatic Brake Hold wordt uitgeschakeld alvorens een automatische autowasstraat te gebruiken.

## Antiblokkeersysteem (ABS)

### ■ ABS

Helpt te voorkomen dat de wielen blokkeren en helpt u de controle over de besturing te behouden door de remmen - veel sneller dan u dat kunt - pompend te bedienen.

Het elektronisch remkrachtverdeelsysteem (EBD-systeem), dat deel uitmaakt van het ABS, brengt de remkrachtverdeling tussen voor- en achterwielen in evenwicht afhankelijk van de beladingstoestand van het voertuig.

U dient het rempedaal nooit pompend te bedienen. Laat het ABS dit voor u doen door het rempedaal altijd stevig en gelijkmatig in te trappen. Men noemt dit soms "stamp en stuur".

### ■ Werking van ABS

Het rempedaal kan licht pulseren wanneer het ABS in werking is. Trap het rempedaal in en houd het pedaal stevig ingetrapt. Op droog wegdek moet u het rempedaal zeer stevig intrappen voordat het ABS wordt geactiveerd. Het is echter mogelijk dat het ABS onmiddellijk geactiveerd wordt indien u probeert op sneeuw of ijs te stoppen.

Het ABS-systeem kan worden geactiveerd wanneer u het rempedaal intrapt tijdens het rijden op:

- Natte of besneeuwde wegen.
- Verharde wegen met stenen.
- Wegen met oneffenheden in het wegdek, zoals gaten, scheuren, putdeksels enz.

Wanneer de voertuigsnelheid tot minder dan 10 km/h daalt, stopt het ABS.

### ⚠ Antiblokkeersysteem (ABS)

#### ATTENTIE

Het is mogelijk dat het ABS niet correct functioneert als u onjuiste bandentypen of -maten gebruikt.

Als het **ABS**-controlelampje tijdens het rijden gaat branden, is het mogelijk dat er een probleem in het systeem is. Hoewel het normale remvermogen niet zal worden beïnvloed, is het mogelijk dat het ABS niet werkt. Laat uw voertuig onmiddellijk door een dealer controleren.

Het ABS is niet ontworpen om het voertuig sneller of binnen een kortere afstand tot stilstand te brengen: het doel van het ABS is het beperken van blokkering van de remmen, waardoor het voertuig kan gaan slippen en de bestuurder de controle over het stuur kan verliezen.

In de volgende gevallen is het mogelijk dat uw voertuig een langere remweg nodig heeft dan een voertuig zonder ABS:

- U rijdt op slecht of oneffen wegdek, zoals grind of sneeuw.
- De banden zijn voorzien van sneeuwkettingen\*.

Het volgende kan voorkomen bij het ABS-systeem:

- Geluiden afkomstig uit de motorruimte wanneer de remmen worden ingeschakeld, of wanneer systeemcontroles worden uitgevoerd nadat de motor is gestart en terwijl het voertuig versnelt.
- Trilling van het rempedaal en/of de carrosserie wanneer het ABS-systeem wordt geactiveerd.

Deze trillingen en geluiden zijn normaal bij ABS-systemen en zijn geen reden tot zorg.

## Remondersteuningssysteem

---

Is ontworpen om de bestuurder te helpen door meer remvermogen te genereren wanneer het rempedaal hard wordt ingetrapt tijdens een noodstop.

### ■ Werking van remondersteuningssysteem

Trap het rempedaal stevig in voor krachtiger remmen.

Wanneer remassistentie in werking is, kan het pedaal enigszins wiebelen en kan een werkingsgeluid hoorbaar zijn. Dit is normaal. Houd het rempedaal stevig ingetrapt.

## Noodstopsignaal

Wordt ingeschakeld wanneer u hard remt bij een snelheid van ten minste 60 km/h, om achteropkomende bestuurders via snel knipperende alarmknipperlichten te waarschuwen voor onverwachts remmen. Dit kan helpen om achteropkomende bestuurders erop te attenderen dat ze de juiste maatregelen moeten nemen om een botsing met uw voertuig te vermijden.

### ■ Wanneer het systeem wordt ingeschakeld:

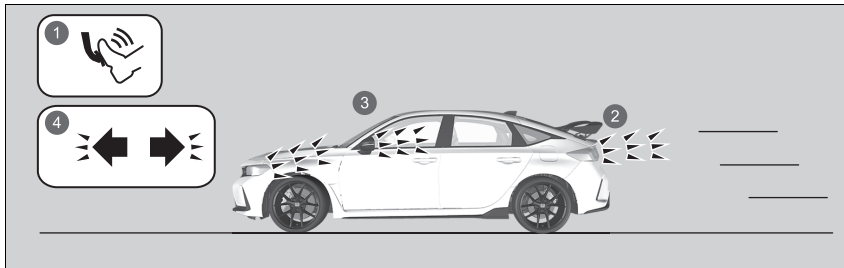

- 1 Hard remmen
- 2 De remlichten gaan branden
- 3 Alarmknipperlichten gaan knipperen
- 4 Controlelampje alarmknipperlichten gaat knipperen

De alarmknipperlichten gaan uit wanneer:

- U het rempedaal loslaat.
- Het ABS wordt uitgeschakeld.
- De vertraging van uw voertuig normale proporties aanneemt.
- U de alarmknipperlichtknop indrukt.

### ▣ Noodstopsignaal

Het noodstopsignaal is geen systeem dat een botsing van achteren door te hard remmen kan voorkomen. Het schakelt de alarmknipperlichten in wanneer u hard remt. Hard remmen is altijd af te raden tenzij het absoluut noodzakelijk is.

Het noodstopsignaal werkt niet wanneer de alarmknipperlichtknop is ingedrukt.

Als het ABS tijdens het remmen even niet werkt, wordt het noodstopsignaal mogelijk helemaal niet geactiveerd.



## Bij stilstand

1. Trap het rempedaal stevig in.
2. Trek terwijl het rempedaal is ingetrapt de schakelaar van de elektronische parkeerrem langzaam omhoog, maar niet helemaal.
3. Zet de schakelselectie in **N**.
4. Zet de motor uit en zet de schakelhendel in de stand **R** of **1**.
  - ▶ Het controlelampje parkeerrem en remsysteem (rood) gaat uit na ongeveer 30 seconden.

Trek de parkeerrem altijd aan, vooral wanneer u op een helling hebt geparkeerd.

### Uw voertuig parkeren

Parkeer uw voertuig niet naast brandbare voorwerpen, zoals droog gras, olie of gekapt hout. De hitte van de uitlaat kan brand veroorzaken.

### Bij stilstand

Bij extreem lage temperaturen kan de parkeerrem vastvriezen als deze wordt aangetrokken. Als dergelijke temperaturen worden verwacht, trek de parkeerrem dan niet aan. Als u toch op een helling parkeert, draai de voorwielen dan zo dat zij de stoeprand raken als het voertuig naar beneden rolt, of blokkeer de wielen om te voorkomen dat het voertuig wegrolt. Als u geen voorzorgsmaatregelen neemt, kan het voertuig onverwacht gaan rollen, wat tot een ongeval kan leiden.

## Parkeersensorsysteem\*

De hoek- en middensensoren controleren op obstakels rond uw voertuig en de zoemer, de interface voor bestuurdersinformatie en het audio-/informatiescherm informeren u over de geschatte afstand tussen uw voertuig en het obstakel.

### ■ De sensorlocatie en -bereik

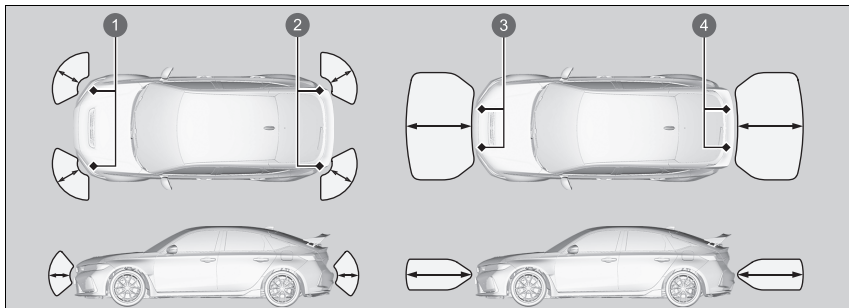

- 1 Hoeksensoren voor
- 2 Hoeksensoren achter
- 3 Middensensoren voor
- 4 Middensensoren achter

### ▣ Parkeersensorsysteem\*

Zelfs wanneer het systeem aan is, dient u voor het parkeren altijd te controleren of er geen obstakel bij uw voertuig is.

Het is mogelijk dat het systeem niet correct werkt als:

- De sensoren bedekt zijn met sneeuw, ijs, modder of vuil.
- Het voertuig in warm of koud weer gereden heeft.
- Er iets in de buurt is dat ultrasonische golven of hoogfrequente geluiden uitzendt.
- Rijden bij slecht weer (regen, mist, sneeuw, enz.).

Het systeem kan de volgende obstakels mogelijk niet detecteren:

- Dunne of lage objecten.
- Geluidsabsorberende materialen, zoals sneeuw, katoen of spons.
- Objecten direct onder de bumper.

Het systeem kan in de volgende situaties onterecht obstakels detecteren:

- Het voertuig bevindt zich op een ongelijk wegdek, zoals gras, bobbels of een heuvel.
- Wanneer het voertuig zich in de buurt bevindt van andere voertuigen met radarsensoren of andere voorwerpen die ultrasonische golven uitzenden.
- Er is spatwater in de buurt van de sensoren als gevolg van zware regen, enz.

## ■ Parkeersensorsysteem aan en uit

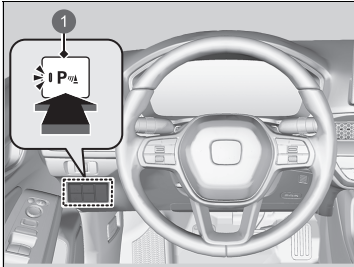

1 Knop van het parkeersensorsysteem

Druk, met de voedingsmodus in de stand AAN, op de knop van het parkeersensorsysteem om het systeem in of uit te schakelen. Het controlelampje in de knop gaat branden als het systeem is ingeschakeld.

De hoeksensoren voor, achter midden en hoeksensoren achter beginnen een obstakel te detecteren als de transmissie in **R** staat en de voertuigsnelheid lager dan 8 km/h is.

De hoek- en middensensoren voor beginnen een obstakel te detecteren als de transmissie in een andere stand dan **R** staat en de voertuigsnelheid minder dan 8 km/h is.

U dient ook de parkeerrem vrij te geven.

### ⌘ Parkeersensorsysteem\*

Bevestig geen accessoires aan of bij de sensoren.

► Als u accessoires (zoals een fietsenrek) op of rond de achtersensoren plaatst, kan het systeem worden geactiveerd als het deze accessoires als een obstakel detecteert. Schakel in dat geval de achterste sensor uit.

■ **Alle sensoren achter uitschakelen** BLZ. 512

### ⌘ Parkeersensorsysteem aan en uit

Wanneer u de voedingsmodus in de stand AAN zet, staat het systeem in de eerder geselecteerde conditie.

\* Niet beschikbaar op alle modellen

### ■ Werking scherm

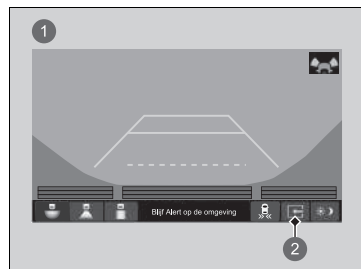

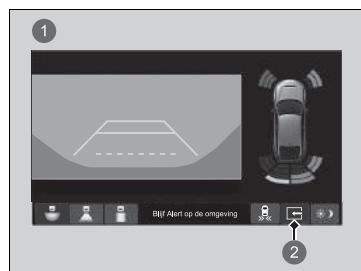

U kunt schakelen tussen gedeeld scherm uit en gedeeld scherm aan door de tab gedeeld scherm aan te raken.

- 1 Gedeeld scherm uit
- 2 Tab met gedeeld scherm



- 1 Gedeeld scherm aan
- 2 Tab met gedeeld scherm

■ Wanneer de afstand tussen uw voertuig en obstakels kleiner wordt

Interval tussen pieptonen	Afstand tussen de bumper en het obstakel		Controlelampje	Interface voor bestuurdersinformatie	Audio-/informatiescherm
	Hoeksensoren	Middensensoren			
Gemiddeld	—	Achter: ongeveer 110-60 cm	Gaat branden*1/ Knippert*2 geel*3		
Kort	Ongeveer 60-45 cm	Ongeveer 60-45 cm	Gaat branden*1/ Knippert*2 amber		
Zeer kort	Ongeveer 45-35 cm	Ongeveer 45-35 cm	Gaat branden*1/ Knippert*2 rood		
Continu	Ongeveer 35 cm of minder	Ongeveer 35 cm of minder	Gaat branden*1/ Knippert*2 rood		

① Controlelampje gaat branden waar de sensor een obstakel detecteert.

\*1: Op de interface voor bestuurdersinformatie

\*2: Op het audio-/informatiescherm

\*3: In deze fase detecteren alleen de middensensoren obstakels.

## ■ Alle sensoren achter uitschakelen

Voer de volgende stappen uit om de sensoren achter uit te schakelen:

1. Verzekert u ervan dat het parkeersensorsysteem niet is geactiveerd.
  - Het controlelampje in de knop gaat uit.
2. Zet de voedingsmodus in de stand VOERTUIG UIT.
3. Houd de knop van het parkeersensorsysteem ingedrukt en zet de voedingsmodus in de stand AAN.
4. Blijf 10 seconden op de knop drukken. Laat de knop los wanneer het controlelampje op de knop knippert.
  - De zoemer klinkt eenmaal.
5. Terwijl het controlelampje knippert, drukt u nogmaals op de knop. Het controlelampje in de knop gaat uit.
  - De zoemer klinkt tweemaal. De sensoren achter zijn nu uitgeschakeld. Ze blijven uitgeschakeld totdat ze handmatig weer worden ingeschakeld. Volg de bovenstaande procedure om de sensoren achter weer in te schakelen. De zoemer klinkt drie keer wanneer de sensoren achter weer worden ingeschakeld.

## ►► Alle sensoren achter uitschakelen

Wanneer u de transmissie in de stand **R** zet, knippert het controlelampje in de knop van het parkeersensorsysteem ter herinnering dat de sensoren achter uitgeschakeld zijn.

## Uitparkeermonitor\*

Controleert bij het achteruitrijden het gebied rondom de achterhoeken met behulp van de radarsensoren en waarschuwt als een naderend voertuig wordt gedetecteerd in het gebied rondom een van de achterhoeken.

Het systeem is handig wanneer u achteruit uit een parkeerruimte wilt wegrijden.

### Uitparkeermonitor\*

#### LET OP

De uitparkeermonitor kan niet alle naderende voertuigen detecteren en detecteert mogelijk een naderend voertuig helemaal niet.

U dient voordat u achteruit rijdt visueel te controleren of het veilig is om achteruit te rijden. Doet u dit niet, dan kan dit leiden tot een botsing.

Vertrouw bij het achteruitrijden niet alleen op het systeem; gebruik ook altijd uw spiegels en kijk achter en aan de zijkanten van het voertuig voordat u achteruit gaat rijden.

#### Modellen met parkeersensorsysteem

De zoemer van het parkeersensorsysteem overstemt de zoemer van de Cross Traffic Monitor wanneer de sensoren obstakels detecteren in het dichtstbijzijnde bereik.

\* Niet beschikbaar op alle modellen

## ■ Hoe het systeem werkt

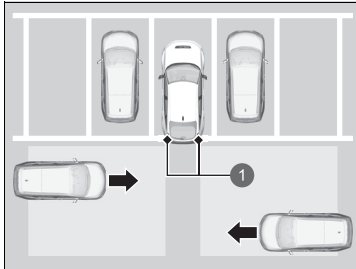

- ① Radarsensoren:  
onder de hoeken van de  
achterbumper.

Wanneer een voertuig wordt gedetecteerd dat nadert vanuit een van de achterhoeken, waarschuwt de uitparkeermonitor u met een zoemer en een visuele waarschuwing.

Het systeem detecteert geen voertuigen die direct van achteren naderen en geeft geen waarschuwingen voor een gedetecteerd voertuig dat direct achter uw voertuig rijdt.

Het systeem geeft geen waarschuwingen voor een voertuig dat van uw voertuig wegrijdt en het kan waarschuwen voor voetgangers, fietsen of stilstaande objecten.

Het systeem wordt ingeschakeld wanneer:

- De voedingsmodus op AAN staat.
- De uitparkeermonitor is ingeschakeld.
  - **Uitparkeermonitor aan en uit** BLZ. 516
  - **Instelbare functies** BLZ. 297
- De transmissie in de stand **R** staat.
- De snelheid van uw voertuig 5 km/h of langzamer is.

## ⌘ Uitparkeermonitor\*

Onder de volgende omstandigheden detecteert de uitparkeermonitor een naderend voertuig mogelijk niet of met vertraging of wordt u gewaarschuwd zonder dat er een voertuig nadert:

- Een obstakel, zoals een ander voertuig of een muur, in de buurt van de achterbumper van uw voertuig, blokkeert het bereik van de radarsensor.
- De snelheid van uw voertuig is ongeveer 5 km/h of hoger.
- Een voertuig nadert met een andere snelheid dan tussen ongeveer 10 km/h en 25 km/h.
- Het systeem neemt externe interferentie waar zoals de radarsensoren van een ander voertuig of vangt sterke radiogolven op van een locatie in de buurt.
- Een van de hoeken van de achterbumper is bedekt met sneeuw, ijs, modder of vuil.
- Als er sprake is van slechte weersomstandigheden.
- Uw voertuig staat op een helling.
- Uw voertuig helt naar achteren door een zware lading aan de achterzijde.
- Uw voertuig rijdt achteruit in de richting van een muur, een paal, een voertuig, enz.

De achterbumper of sensoren zijn niet goed gerepareerd of de achterbumper is vervormd. Laat het voertuig door een dealer controleren.

Voor een juiste werking dient u het gebied rondom de hoek van de achterbumper altijd schoon te houden.

Breng geen stickers en dergelijke aan in het gebied rondom de hoek van de achterbumper.



## ■ Wanneer het systeem een voertuig detecteert

Een pijlpictogram verschijnt op het audio-/informatiescherm aan de kant waar een voertuig nadert.

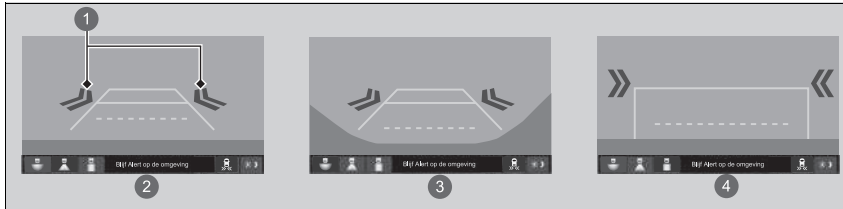

- ① Pijlpictogram
- ② Normale weergave
- ③ Brede weergave
- ④ Bovenaanzicht

## » Wanneer het systeem een voertuig detecteert

Als de rechtsonder verandert in in amber wanneer de transmissie in de stand **R** staat, heeft er zich mogelijk modder, sneeuw of ijs in de buurt van de sensor verzameld. Het systeem is tijdelijk uitgeschakeld. Controleer de hoeken van de bumpers op eventuele obstakels en reinig het gebied grondig, indien nodig.

Als de gaat branden wanneer de transmissie in de stand **R** staat, is er mogelijk een probleem met de uitparkeermonitor. Gebruik het systeem niet en laat het voertuig door een dealer controleren.

Als het display hetzelfde blijft met de transmissie in de stand **R**, is er mogelijk een probleem met het achteruitrijcamerasysteem en het uitparkeermonitorsysteem.

Gebruik het systeem niet en laat het voertuig door een dealer controleren.

## ■ Uitparkeermonitor aan en uit

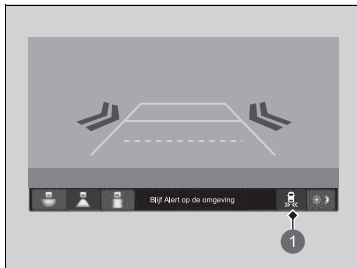

① Pictogram Uitparkeermonitor.

Het systeem kan worden in- en uitgeschakeld op het audio-/informatiescherm door op het pictogram Cross Traffic Monitor te drukken.

## ▣ Uitparkeermonitor aan en uit

U kunt het systeem ook in- en uitschakelen met de aangepaste functie in het audio-/informatiescherm.

▣ **Instelbare functies** BLZ. 297

## Over uw achteruitrijcamera voor multi-weergave

Het audio-/informatiescherm kan het achteruitzicht van uw voertuig weergeven. Het display geeft automatisch het achteruitzicht weer wanneer de transmissie in de stand **R** wordt gezet.

### ■ Weergavegebied van achteruitrijcamera voor multi-weergave

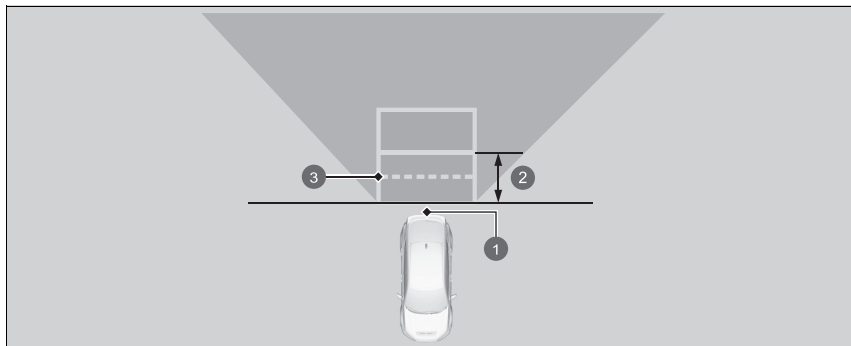

- ❶ Camera
- ❷ Ongeveer 1 meter
- ❸ Ongeveer 50 cm

### ☒ Over uw achteruitrijcamera voor multi-weergave

Het zicht van de achteruitrijcamera is beperkt. U kunt niet de hoekuiteinden van de bumper zien of wat er onder de bumper is. De unieke lens zorgt er ook voor dat objecten dichterbij of verder lijken dan ze in werkelijkheid zijn.

Controleer of het veilig is om te rijden door zelf te kijken voordat u achteruit rijdt. Bepaalde omstandigheden (zoals weer, bliksem en hoge temperaturen) kunnen ook het zicht naar achteren beperken. Vertrouw niet op de achteruitkijkweergave want deze geeft u niet alle informatie over de omstandigheden achter uw voertuig.

Het beeld van de achteruitkijkcamera wordt voorafgaand aan het audio-/informatiescherm weergegeven.

Als de cameralens is bedekt met vuil of vocht, gebruikt u een zachte, vochtige doek om de lens schoon en vrij van vuil te houden.

U kunt de instellingen voor **Vaste richtlijn** en **Dynamische richtlijn** wijzigen.

☒ **Instelbare functies** BLZ. 297

#### **Vaste richtlijn**

**ON:** Er worden richtlijnen weergegeven wanneer u de transmissie in de stand **R** zet.

**OFF:** Richtlijnen verschijnen niet.





#### **Dynamische richtlijn**

**ON:** Richtlijnen bewegen afhankelijk van de richting van het stuurwiel.

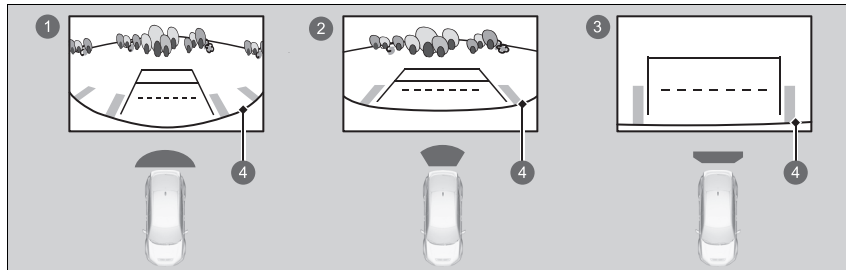
**OFF:** Richtlijnen bewegen niet.

U kunt drie verschillende cameramodi bekijken op het audio-/informatiescherm. Raak het gewenste pictogram aan om een andere modus te kiezen.



- 1  Brede weergavemodus
- 2  Normale weergavemodus
- 3  Bovenaanzicht
- 4  Bumper

- Als u als laatste Brede weergavemodus of Normale weergavemodus hebt gebruikt, wordt dezelfde weergave geactiveerd wanneer de transmissie opnieuw in **R** wordt gezet.
- Als u vóór u de motor uitzet als laatste de modus Bovenaanzicht gebruikt, wordt Brede weergavemodus geactiveerd wanneer u de voedingsmodus AAN zet en de transmissie in de stand **R** schakelt.
- Als u Bovenaanzicht gebruikte en de transmissie niet binnen 10 seconden uit de stand **R** hebt geschakeld, wordt de Brede weergavemodus geselecteerd wanneer u de transmissie de volgende keer in de stand **R** schakelt.
- Als u de modus Bovenaanzicht gebruikte en de transmissie binnen 10 seconden nadat u ze uit de stand **R** hebt geschakeld weer in de stand **R** zet, wordt de modus Bovenaanzicht geactiveerd.

#### ►► Over uw achteruitrijcamera voor multi-weergave

Als het achteruitzicht van het voertuig niet op het audio-/informatiescherm wordt weergegeven terwijl de schakelhendel in de stand **R** staat, is er mogelijk een probleem in het systeem opgetreden. Laat uw voertuig onmiddellijk door een dealer controleren.

## Informatie over brandstof

### ■ Aanbevolen brandstof

#### EN 228-normen benzine/gasohol

**Loodvrije premium benzine/gasohol tot E10 (90% benzine en 10% ethanol),  
research-octaangetal 95 of hoger**

Het gebruik van benzine met een lager octaangetal kan metallische, kloppende geluiden in de motor veroorzaken en zal tot lagere motorprestaties leiden.

Wij adviseren het gebruik van een research-octaangetal van 98 of hoger om de prestaties van de motor te optimaliseren.

Het gebruik van benzine met een research-octaangetal lager dan 91 kan tot schade aan de motor leiden.

### ■ Brandstoftankinhoud: 47 l

### ■ Motorreiniger

De brandstofkwaliteit varieert per regio. Voeg originele injectorreiniger toe volgens de instructies voor tijd en afstand in het onderhoudsschema.

Gebruik een originele Honda injectorreiniger. Gebruik als deze niet beschikbaar is een reinigingsmiddel op basis van PEA (polyetheramine).

In landen of regio's zonder onderhoudsschema kan regelmatig gebruik van injectorreiniger nodig zijn. Raadpleeg uw dealer voor meer informatie.

### » Informatie over brandstof

#### ATTENTIE

Het gebruik van benzine die lood bevat, brengt de volgende risico's met zich mee:

- Schade aan het uitlaatsysteem, inclusief de katalysator
- Schade aan de motor en het brandstofsysteem
- Schadelijke effecten voor de motor en andere systemen



#### **Geoxygeneerde brandstoffen**

Geoxygeneerde brandstoffen zijn gemengd met benzine en ethanol of etherverbindingen. Uw motor is ook ontworpen om te werken op geoxygeneerde brandstoffen die maximaal 10% ethanol per volume en maximaal 22% ETBE per volume bevatten, op basis van de EN 228-normen. Vraag uw dealer voor meer informatie.

## Tanken

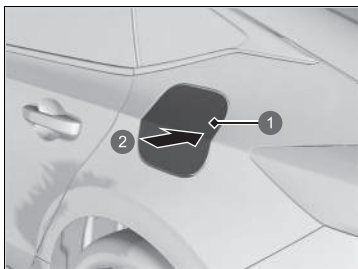

- 1 Brandstoftankklep
- 2 Drukken



- 1 Dop

1. Breng uw voertuig tot stilstand met de linkerachterzijde langs de brandstofpomp.
2. Schakel de motor uit.
3. Ontgrendel het bestuurdersportier.
  - De brandstoftankklep aan de buitenste zijde van de auto wordt ontgrendeld.
4. Druk op het gebied aangeduid met de pijl en laat het weer los om de brandstoftankklep te ontgrendelen. U hoort een klik en het deksel gaat een beetje open.
5. Trek de brandstoftankklep met de hand helemaal open.
6. Verwijder de brandstofvuldop langzaam. Hoort u lucht ontsnappen, wacht dan totdat dit stopt en draai vervolgens de brandstofvuldop langzaam open.
7. Plaats de brandstofvuldop in de houder.
8. Steek het vulpistool volledig in de vulhals.
  - Wanneer de tank vol is, wordt het vulpistool automatisch uitgeschakeld met een klik. Dit laat voldoende ruimte in de brandstoftank over om de brandstof te laten uitzetten als gevolg van temperatuurstijging.

### ► Tanken

## ⚠ WAARSCHUWING

Benzine is bijzonder brandbaar en explosief. U kunt brandwonden oplopen of ernstig gewond raken als u met brandstof omgaat.

- Schakel de motor uit en voorkom warmte, vonken en open vuur in de directe nabijheid.
- Werk uitsluitend in de buitenlucht met brandstof.
- Veeg gemorste brandstof meteen op.

## ⚠ LET OP

Het vulpistool stopt automatisch om ruimte in de brandstoftank te laten zodat de brandstof niet kan overstromen als gevolg van veranderingen in de luchttemperatuur.

Probeer niet meer brandstof bij te vullen nadat het vulpistool automatisch is uitgeschakeld. Extra brandstof kan ertoe leiden dat de maximale tankinhoud wordt overschreden en dat er brandstof wordt gemorst.

Gebruik de vergrendellip of de hoofdportierslotschakelaar om de brandstoftankklep te openen.

De portieren en de brandstoftankklep van de auto worden automatisch vergrendeld indien de ontgrendelfunctie van de afstandsbediening wordt gebruikt. Deze functie kan worden gedeactiveerd door het bestuurdersportier kort te openen en weer te sluiten.

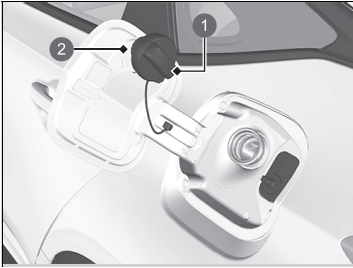

- 1 Dop
- 2 Houder

9. Plaats na het tanken de brandstofvuldop weer terug en draai deze vast totdat u ten minste één klik hoort.
- ▶ Sluit de brandstoftankklep met de hand.

## Verbetering van het brandstofverbruik en verlaging van de CO<sub>2</sub>-uitstoot

Het bereiken van een goed brandstofverbruik en het verlagen van de CO<sub>2</sub>-uitstoot is afhankelijk van verschillende factoren, zoals de rijomstandigheden, het gewicht van de lading, de tijdsduur van stationair draaien, rijgewoonten en de staat van het voertuig. Afhankelijk van deze en andere factoren kunt u mogelijk niet het nominale brandstofverbruik van dit voertuig halen.

### Onderhoud en brandstofzuinigheid

U kunt uw brandstofverbruik optimaliseren door het voertuig goed te onderhouden. Volg het onderhoudsschema en raadpleeg indien nodig uw garantieboekje. Volg bij voertuigen zonder onderhoudsherinneringssysteem het onderhoudsschema.

#### ➤ Onderhoudsschema\* BLZ. 541

- Gebruik motorolie met de voorgeschreven viscositeit.
  - **Aanbevolen motorolie** BLZ. 549
- Handhaaf de opgegeven bandenspanning.
- Zorg dat het voertuig niet te zwaar beladen wordt.
- Houd uw voertuig schoon. Door opgehoopte sneeuw of modder aan de onderkant van uw voertuig nemen het gewicht en de windweerstand toe.

#### ➤ Verbetering van het brandstofverbruik en verlaging van de CO<sub>2</sub>-uitstoot

De aanbevolen methode om het werkelijke brandstofverbruik tijdens het rijden te bepalen is directe berekening.

$$\begin{array}{c} \boxed{100} \\ \times \\ \boxed{\text{Liters}} \\ \boxed{\text{brandstof}} \\ \div \\ \boxed{\text{Verreden}} \\ \boxed{\text{kilometers}} \\ = \\ \boxed{\text{L per}} \\ \boxed{100 \text{ km}} \end{array}$$
$$\begin{array}{c} \boxed{\text{Verreden}} \\ \boxed{\text{mijlen}} \\ \div \\ \boxed{\text{Gallons}} \\ \boxed{\text{brandstof}} \\ = \\ \boxed{\text{Mijlen per}} \\ \boxed{\text{gallon}} \end{array}$$



## Voorzorgsmaatregelen voor gebruik

De turbocompressor is een hoge-precisie-apparaat waarmee het vermogen kan worden vergroot door een grote hoeveelheid gecompriëerde lucht in de motor te leveren met gebruikmaking van een turbine die wordt aangedreven door de uitlaatgasdruk van de motor.

- Wanneer de motor koud is vlak na het starten, moet u hoge toerentallen en plotselinge acceleratie vermijden.
- Zorg dat u altijd de motorolie verversen en het motoroliefilter vervangt volgens het schema van het onderhoudsherinneringssysteem\*/oliecontrolesysteem\*. De turbine draait met een zeer hoog toerental van meer dan 100.000 omw/min en bereikt een temperatuur van meer dan 700 °C. De turbine wordt gesmeerd en gekoeld met motorolie. Als u de motorolie en het filter niet vervangt volgens het geplande interval of de geplande afstand, kan verouderde olie resulteren in storingen als vastlopende onderdelen en abnormale geluiden van het turbinelager.

### Voertuig met turbomotor

De intervallen voor periodiek onderhoud voor het verversen van de motorolie en vervangen van het filter worden aangegeven op de interface voor bestuurdersinformatie. Volg de informatie over het vervangingsinterval.

➤ **Onderhoudsherinneringssysteem\*** BLZ. 531

➤ **Oliecontrolesysteem\*** BLZ. 536

➤ **Aanbevolen motorolie** BLZ. 549

De temperatuurmeter staat op het bovenste peil wanneer u de motor opnieuw start nadat u onder hoge belasting hebt gereden, zoals met hoge snelheid of op heuvelachtig terrein. Dit is normaal. De meter gaat omlaag na ongeveer een minuut stationair draaien of rijden met het voertuig.

\* Niet beschikbaar op alle modellen



# Onderhoud

In dit hoofdstuk wordt basisonderhoud beschreven.



## Voordat onderhoud wordt verricht

Inspectie en onderhoud .....	526
Veilig onderhoud .....	527
Onderdelen en vloeistoffen die bij onderhoudsbeurten worden gebruikt ....	529
<b>Onderhoudsherinneringssysteem*</b> .....	531
<b>Oliecontrolesysteem*</b> .....	536
<b>Onderhoudsschema*</b> .....	541
<b>Onderhoud onder de motorkap</b>	
Onderhoudspunten onder de motorkap ....	546
Motorkap openen .....	547
Aanbevolen motorolie .....	549
Oliecontrole .....	551

Motorolie bijvullen .....	552
Motorkoelvloeistof .....	553
Transmissievloeistof .....	555
Remvloeistof/koppelingsvloeistof .....	556
Ruitsproeiervloeistof bijvullen .....	557
Brandstoffilter .....	558
<b>Lampen vervangen</b> .....	559
<b>Wisserbladen controleren en onderhouden</b> ....	567
<b>Banden controleren en onderhouden</b>	
Banden controleren .....	570
Slijtage-indicatoren .....	571
Bandenlevensduur .....	572
Banden en wiel vervangen .....	572

Banden wisselen .....	573
Tractiehelpvoorzieningen voor sneeuw ....	574
<b>Accu</b> .....	576
<b>Verzorging van de afstandsbediening</b>	
De batterij van de afstandsbediening vervangen ....	582
<b>Onderhoud verwarmingssysteem*/ klimaatregelsysteem*</b>	
Stof- en pollenfilter .....	585
<b>Reinigen</b>	
Interieurverzorging .....	587
Exterieurverzorging .....	590
<b>Accessoires en modificaties</b> .....	593

\* Niet beschikbaar op alle modellen

## Inspectie en onderhoud

Voer alle opgesomde inspecties en onderhoud uit om uw voertuig in het belang van uw veiligheid in een goede staat te houden. Ontdekt u ongebruikelijke geluiden of geuren, onvoldoende remvloeistof, olieresten op de grond, enz., laat uw voertuig dan door een dealer inspecteren. Raadpleeg de onderhoudsinformatie die beschikbaar is voor uw voertuig/het onderhoudsschema\* in deze gebruikershandleiding voor gedetailleerde informatie over onderhoud en inspectie.

➤ **Onderhoudsschema\*** BLZ. 541

### ■ Inspectie- en onderhoudstypen

#### ■ Routine-inspecties

Voer inspecties uit voordat u een lange rit maakt, tijdens het wassen of tijdens het tanken.

#### ■ Periodieke inspecties

- Controleer maandelijks het remvloeistof-/koppelingsvloeistofpeil.
  - **Remvloeistof/koppelingsvloeistof** BLZ. 556
- Controleer maandelijks de bandenspanningen. Controleer het loopvlak op slijtage en vreemde voorwerpen.
  - **Banden controleren en onderhouden** BLZ. 570
- Controleer maandelijks de werking van de buitenverlichting.
  - **Lampen vervangen** BLZ. 559
- Controleer ten minste iedere zes maanden de conditie van de wisserbladen.
  - **Wisserbladen controleren en onderhouden** BLZ. 567

## Veilig onderhoud

Enkele van de belangrijkste veiligheidsmaatregelen volgen hierna. We kunnen u echter niet voor elk denkbaar gevaar waarschuwen dat zich bij het uitvoeren van onderhoud kan voordoen. Alleen uzelf kunt bepalen of u een bepaalde taak al dan niet zelf kunt uitvoeren.

### ■ Veilig onderhoud

- Om de kans op brand of explosies te verminderen, dient u sigaretten, vonken en open vuur uit de buurt van de accu en alle onderdelen van het brandstofsysteem te houden.
- Laat nooit poetsdoeken of andere brandbare objecten onder de motorkap achter.
  - ▶ Door de hitte van de motor en de uitlaat kunnen deze vlam vatten en brand veroorzaken.
- Gebruik voor het reinigen van onderdelen een in de handel verkrijgbare ontvetter of reinigingsmiddel voor onderdelen en geen benzine.
- Draag een beschermende bril en beschermende kleding wanneer u aan de accu of met perslucht werkt.
- Uitlaatgassen van de motor bevatten koolmonoxide dat giftig is en dodelijk letsel kan veroorzaken.
  - ▶ Laat de motor alleen lopen indien er voldoende ventilatie is.

### ■ Voertuigveiligheid

- Het voertuig dient stil te staan.
  - ▶ Zorg ervoor dat het voertuig op een vlakke ondergrond staat, met ingeschakelde parkeerrem en uitgeschakelde motor.
- Zorg ervoor dat de radiatorventilator is gestopt voordat u het motorcompartiment inspecteert.
  - ▶ Afhankelijk van de staat van het voertuig kan de radiatorventilator werken, zelfs wanneer de voedingsmodus in de stand VOERTUIG UIT staat.
- Houd er rekening mee dat hete onderdelen brandwonden kunnen veroorzaken.
  - ▶ Geef de motor en het uitlaatsysteem de gelegenheid af te koelen alvorens deze onderdelen aan te raken.

#### ⚠ Veilig onderhoud

### ⚠ WAARSCHUWING

Verkeerd onderhoud aan uw voertuig of problemen niet verhelpen voordat u gaat rijden, kan tot een ongeval leiden waardoor u ernstig - en zelfs dodelijk - letsel kunt oplopen.

Volg altijd de aanbevelingen en schema's voor inspectie en onderhoud in deze gebruikershandleiding/de service-informatie die beschikbaar is voor uw voertuig.

### ⚠ WAARSCHUWING

Volgt u de onderhoudsinstructies en -voorzorgsmaatregelen niet zorgvuldig op, dan kan dat tot ernstig - en zelfs dodelijk - letsel leiden.

Volg altijd de procedures en veiligheidsmaatregelen in deze gebruikershandleiding op.

- Houd er rekening mee dat u als gevolg van bewegende onderdelen ernstig letsel kunt oplopen.
  - ▶ Start de motor alleen als dit wordt geïnstrueerd, en houd uw handen en ledematen uit de buurt van bewegende onderdelen.
  - ▶ Open de motorkap niet terwijl de stop-/startfunctie is ingeschakeld.

## Onderdelen en vloeistoffen die bij onderhoudsbeurten worden gebruikt

---

Voor het onderhoud van uw voertuig wordt het gebruik van originele onderdelen en vloeistoffen van Honda aanbevolen. Originele Honda-onderdelen worden volgens dezelfde hoge kwaliteitsnormen geproduceerd als Honda-voertuigen.

ⓘ Onderdelen en vloeistoffen die bij onderhoudsbeurten worden gebruikt

### ATTENTIE

Oefen geen druk uit bij het sluiten van de motorafdekking. Hierdoor kunnen de motorafdekking en onderdelen beschadigen.

## Over uw onderhoudsbeurt

Als het onderhoudsherinneringssysteem in uw voertuig beschikbaar is, wordt u door de interface voor bestuurdersinformatie geïnformeerd wanneer uw voertuig toe is aan een onderhoudsbeurt. Raadpleeg de service-informatie die beschikbaar is voor uw voertuig voor uitleg over de codes van de onderhoudspunten die op het display worden weergegeven.

➤ **Onderhoudsherinneringssysteem\*** BLZ. 531

Bij voertuigen zonder onderhoudsherinneringssysteem volgt u de onderhoudsschema's in het onderhoudsboekje\* dat bij uw voertuig is meegeleverd.

Als uw voertuig geen onderhoudsboekje\* heeft, volgt u het onderhoudsschema in deze gebruikershandleiding.

➤ **Onderhoudsschema\*** BLZ. 541

### ► Over uw onderhoudsbeurt

#### Modellen met onderhoudsherinneringssysteem

Als u van plan bent om uw voertuig mee te nemen naar landen waar geen onderhoudsherinneringssysteem is, vraag dan bij een dealer hoe u de onderhoudsherinneringsinformatie kunt noteren. Plan uw onderhoudsbeurt volgens de condities van dat land.



Geeft informatie over de onderhoudspunten die moeten worden uitgevoerd. Onderhoudspunten worden met een code en pictogram weergegeven. Het systeem meldt u via de resterende dagen wanneer u het voertuig naar een dealer moet brengen.

Als de volgende onderhoudsbeurt binnenkort of aanstaande is of al had moeten plaatsvinden, verschijnt er tevens een waarschuwingspictogram op de interface voor bestuurdersinformatie telkens wanneer u de voedingsmodus op AAN zet.

## ☒ Onderhoudsherinneringssysteem\*

U kunt ervoor kiezen om een overeenkomstig waarschuwingsbericht met het waarschuwingspictogram op de interface voor bestuurdersinformatie te laten weergeven.

\* Niet beschikbaar op alle modellen

## ■ Onderhoudsherinneringsinformatie weergeven

1. Stel de voedingsmodus in op AAN.
2. Draai aan het rechter selectiewieltje totdat het informatiescherm van de onderhoudsherinnering wordt weergegeven. Een of meerdere onderhoudspunten worden weergegeven op de interface voor bestuurdersinformatie, naast onderhoudspunten die spoedig nodig zijn.

Het waarschuwingslampje systeemmelding (i) gaat samen met de onderhoudsherinneringsinformatie aan.

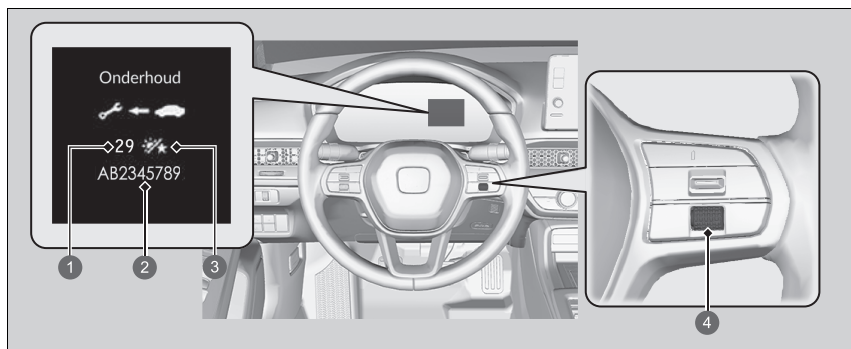

- 1 Resterende dagen
- 2 Code(s) onderhoudspunt(en)
- 3 Dagpictogram
- 4 Rechter selectiewieltje

## ▣ Onderhoudsherinneringsinformatie weergeven

Op basis van de bedrijfstoestand van de motor en de staat van de motorolie berekent het systeem de resterende afstand of dagen voordat de volgende onderhoudsbeurt moet worden uitgevoerd.

**■ Waarschuwingspictogrammen en onderhoudsherinneringsinformatie op de interface voor bestuurdersinformatie**

Waarschuwingspictogram	Onderhoudsherinneringsinformatie	Uitleg	Informatie
<p><b>Service spoedig nodig</b></p> 	<p>Onderhoud</p>  <p>29 ★</p> <p>AE02345789</p>	<p>Een of meer punten vergen binnen 30 dagen onderhoud. De resterende dagen worden geschat op basis van uw rijomstandigheden.</p>	<p>De resterende dagen worden per dag afgeteld.</p>
<p><b>Service direct noodzakelijk</b></p> 	<p>Onderhoud</p>  <p>15 ★</p> <p>AE02345789</p>	<p>Een of meer punten vergen binnen 10 dagen onderhoud. De resterende dagen worden geschat op basis van uw rijomstandigheden.</p>	<p>Zorg dat het aangegeven onderhoud zo snel mogelijk wordt uitgevoerd.</p>
<p><b>Service noodzakelijk</b></p>  <p>-12 ★</p>	<p>Onderhoud</p>  <p>-10 ★</p> <p>AE02345789</p>	<p>De aangeduide onderhoudsservice is nog steeds niet uitgevoerd terwijl de resterende tijd 0 heeft bereikt.</p>	<p>Uw voertuig heeft achterstallig onderhoud. Zorg dat het onderhoud onmiddellijk plaatsvindt en zorg dat het onderhoudsherinneringssysteem wordt gereset.</p>

## ■ Onderhoudsherinneringspunten

De onderhoudspunten op de interface voor bestuurdersinformatie worden als codes en pictogrammen weergegeven.

Raadpleeg de service-informatie die beschikbaar is voor uw voertuig voor uitleg over de onderhoudsherinneringscodes en -pictogrammen.

## ■ Beschikbaarheid van het onderhoudsherinneringssysteem

Zelfs als de onderhoudsherinneringsinformatie op de interface voor bestuurdersinformatie verschijnt terwijl u op de knop  (Beginscherm) drukt, is dit systeem in sommige landen niet beschikbaar. Raadpleeg de service-informatie die beschikbaar is voor uw voertuig of vraag een dealer of u het onderhoudsherinneringssysteem kunt gebruiken.

### ⊗ Beschikbaarheid van het onderhoudsherinneringssysteem

Als u van plan bent om uw voertuig mee te nemen naar landen waar geen onderhoudsherinneringssysteem is, vraag dan bij een dealer hoe u de onderhoudsherinneringsinformatie kunt noteren. Plan uw onderhoudsbeurt volgens de condities van dat land.

## ■ Display resetten

Reset het informatiedisplay van de onderhoudsherinnering als u de onderhoudsbeurt hebt uitgevoerd.

1. Stel de voedingsmodus in op AAN.
2. Draai aan het rechter selectiewieltje totdat het informatiescherm van de onderhoudsherinnering wordt weergegeven.
3. Houd het rechter selectiewieltje ongeveer 10 seconden ingedrukt om naar de resetmodus te gaan.
4. Draai aan het rechter selectiewieltje om een te resetten onderhoudsitem te selecteren, of om **Alle vereiste items** te selecteren (u kunt ook **Annuleren** selecteren om het proces te beëindigen).
5. Druk op het rechter selectiewieltje om het geselecteerde item te resetten.
6. Herhaal vanaf stap 3 voor andere items die u wilt resetten.

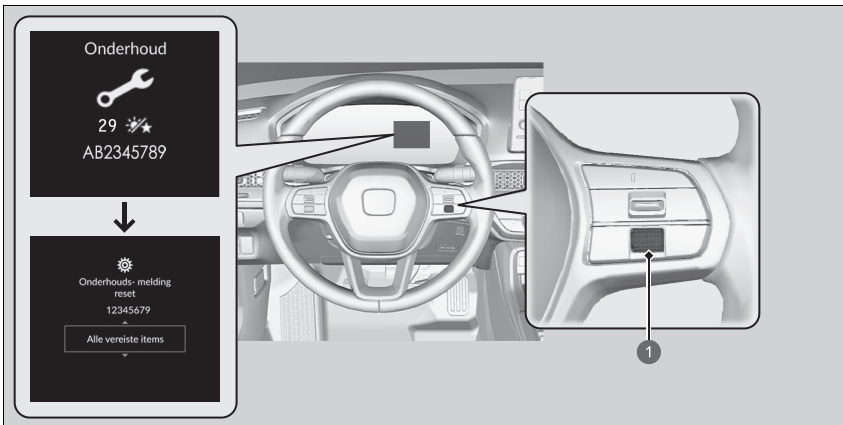

1 Rechter selectiewieltje

## ►► Display resetten

### ATTENTIE

Het niet resetten van de onderhoudsherinneringsinformatie na een onderhoudsbeurt leidt tot onjuiste onderhoudsintervallen in het systeem. Dit kan ernstige mechanische problemen tot gevolg hebben.

U kunt het informatiedisplay van het onderhoudsherinneringssysteem ook resetten via het audio-/informatiescherm.

► **Instelbare functies** BLZ. 297

De dealer zal het informatiedisplay van de onderhoudsherinnering resetten na afloop van de vereiste onderhoudsbeurt. Als iemand anders dan de dealer een onderhoudsbeurt verricht, dient u het informatiedisplay van de onderhoudsherinnering zelf te resetten.

Het waarschuwingsbericht geeft aan wanneer de motorolie moet worden verversd of wanneer u uw voertuig naar een dealer moet brengen voor de aangegeven onderhoudspunten.

## Informatie van het oliecontrolesysteem weergeven

Sommige onderhoudspunten die spoedig nodig zijn, worden samen met de geschatte resterende levensduur van de olie weergegeven op de interface voor bestuurdersinformatie. U kunt deze op elk gewenst moment weergeven op het informatiescherm van het oliecontrolesysteem.

1. Stel de voedingsmodus in op AAN.
2. Draai aan het rechter selectiewieltje totdat het informatiescherm van het oliecontrolesysteem wordt weergegeven. De levensduur van de motorolie verschijnt op de interface voor bestuurdersinformatie.

Het waarschuwingslampje systeemmelding (i) blijft branden in het instrumentenpaneel nadat het tijdstip voor het onderhoudspunt is bereikt. Laat het aangegeven onderhoud direct uitvoeren door een dealer.

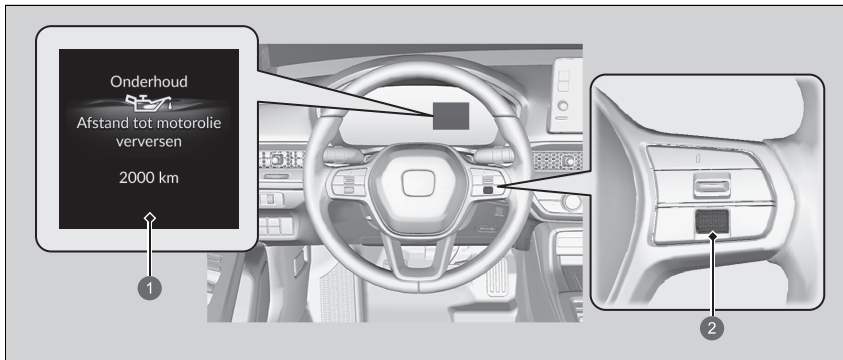

- 1 Resterende afstand tot de volgende onderhoudsbeurt voor de motorolie
- 2 Rechter selectiewieltje

### ► Informatie van het oliecontrolesysteem weergeven

Op basis van de bedrijfstoestand van de motor en de staat van de motorolie wordt de resterende afstand tot de volgende onderhoudsbeurt berekend en weergegeven.

Afhankelijk van de rijomstandigheden kan de werkelijke resterende afgelegde afstand korter zijn dan de weergegeven afstand.

Voer, ongeacht de informatie van het oliecontrolesysteem, onderhoud uit wanneer 1 jaar is verstreken nadat de olie het laatst is ververs.

**■ Informatie van het oliecontrolesysteem op de interface voor bestuurdersinformatie**

Waarschuwingbericht	Weergave van olielevensduur	Informatie
<p><b>Normaal</b></p> 	<div style="display: flex; justify-content: space-around;"> <div style="text-align: center;"> <p>Onderhoud</p> <p>Afstand tot motorolie verversen</p> <p>---- km</p> </div> <div style="text-align: center;"> <p>Onderhoud</p> <p>Afstand tot motorolie - en filter vervanging</p> <p>---- km</p> </div> </div> <div style="display: flex; justify-content: space-around; margin-top: 10px;"> <div style="text-align: center;"> <p>Onderhoud</p>  <p>Afstand tot motorolie verversen</p> <p>2000 km</p> </div> <div style="text-align: center;"> <p>Onderhoud</p>  <p>Afstand tot motorolie - en filter vervanging</p> <p>2000 km</p> </div> </div>	<p>Wanneer u de resterende afstand reset na een olieerversing, wordt een aantal stippen weergegeven in de weergave van olielevensduur. Deze stippen worden continu weergegeven totdat het systeem op basis van de rijomstandigheden de resterende afstand tot de volgende olieerversing, of de volgende olieerversing en oliefiltervervanging bepaalt.</p> <p>Als u het informatiescherm van het oliecontrolesysteem selecteert, wordt de resterende levensduur van de motorolie of de resterende levensduur van de motorolie en het oliefilter weergegeven.</p>
<p><b>Service spoedig nodig</b></p> 	<div style="display: flex; justify-content: space-around;"> <div style="text-align: center;"> <p>Onderhoud</p>  <p>Afstand tot motorolie verversen</p> <p>1490 km</p> </div> <div style="text-align: center;"> <p>Onderhoud</p>  <p>Afstand tot motorolie - en filter vervanging</p> <p>1490 km</p> </div> </div>	<p>De motorolie, of het oliefilter en de motorolie zijn aan het eind van hun levensduur.</p>

Onderhoud



Waarschuwingbericht	Weergave van olielevensduur	Informatie		
<p><b>Service direct noodzakelijk</b></p> 	<table border="1"> <tr> <td data-bbox="448 255 641 448"> <p>Onderhoud  Afstand tot motorolie verversen 490 km</p> </td> <td data-bbox="651 255 844 448"> <p>Onderhoud  Afstand tot motorolie - en filter vervanging 490 km</p> </td> </tr> </table>	<p>Onderhoud  Afstand tot motorolie verversen 490 km</p>	<p>Onderhoud  Afstand tot motorolie - en filter vervanging 490 km</p>	<p>De motorolie heeft, of de motorolie en het oliefilter hebben het einde van hun levensduur bijna bereikt en het onderhoudspunt moet zo spoedig mogelijk worden gecontroleerd en uitgevoerd.</p>
<p>Onderhoud  Afstand tot motorolie verversen 490 km</p>	<p>Onderhoud  Afstand tot motorolie - en filter vervanging 490 km</p>			
<p><b>Onderhoud te laat</b></p> 	<table border="1"> <tr> <td data-bbox="448 507 641 700"> <p>Onderhoud  Afstand tot motorolie verversen -10 km</p> </td> <td data-bbox="651 507 844 700"> <p>Onderhoud  Afstand tot motorolie - en filter vervanging -10 km</p> </td> </tr> </table>	<p>Onderhoud  Afstand tot motorolie verversen -10 km</p>	<p>Onderhoud  Afstand tot motorolie - en filter vervanging -10 km</p>	<p>De motorolie, of het oliefilter en de motorolie zijn voorbij het eind van hun levensduur. Het/de onderhoudspunt(en) moet(en) onmiddellijk worden gecontroleerd en uitgevoerd.</p>
<p>Onderhoud  Afstand tot motorolie verversen -10 km</p>	<p>Onderhoud  Afstand tot motorolie - en filter vervanging -10 km</p>			

## ■ Display resetten

Reset de informatie van het motoroliecontrolesysteem als u de onderhoudsbeurt hebt uitgevoerd.

1. Stel de voedingsmodus in op AAN.
2. Draai aan het rechter selectiewieltje totdat het informatiescherm van het oliecontrolesysteem wordt weergegeven.
3. Houd het rechter selectiewieltje ongeveer 10 seconden ingedrukt om naar de resetmodus te gaan.
4. Draai aan het rechter selectiewieltje en selecteer **Reset** (u kunt ook **Annuleren** selecteren om het proces te beëindigen).
5. Druk op het rechter selectiewieltje om het geselecteerde item te resetten.
  - Wanneer het informatiedisplay van het oliecontrolesysteem is gereset, wordt de motorolielevensduur teruggezet naar ----- km.

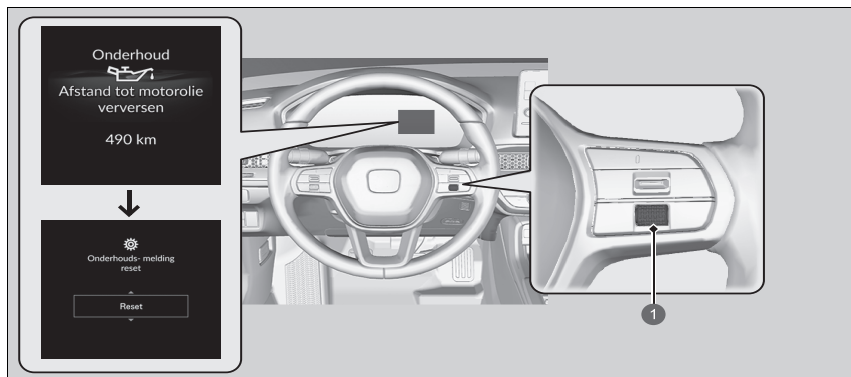

1 Rechter selectiewieltje

## ►► Display resetten

### ATTENTIE

Het niet resetten van de motorolielevensduur na een onderhoudsbeurt leidt tot onjuiste onderhoudsintervallen in het systeem. Dit kan ernstige mechanische problemen tot gevolg hebben.

U kunt het informatiedisplay van het oliecontrolesysteem ook resetten via het audio-/Informatiescherm.

► **Instelbare functies** BLZ. 297

De dealer zal de weergave van de motorolielevensduur resetten na afloop van de vereiste onderhoudsbeurt. Als iemand anders dan de dealer een onderhoudsbeurt verricht, dient u de weergave van de motorolielevensduur zelf te resetten.

Onderhoudsinformatie voor uw voertuig vindt u in de service-informatie voor uw voertuig (indien beschikbaar). Als er geen service-informatie beschikbaar is, raadpleegt u de volgende onderhoudsschema's.

Het onderhoudsschema geeft het minimaal vereiste onderhoud aan dat u moet uitvoeren om ervoor te zorgen dat uw voertuig zonder problemen werkt. Als gevolg van regionale en klimatologische verschillen kan er extra onderhoud vereist zijn. Raadpleeg uw garantieboekje voor meer informatie.

Onderhoudswerkzaamheden moeten door getrainde en gekwalificeerde monteurs worden uitgevoerd. Uw geautoriseerde dealer voldoet aan al deze vereisten.

Onderhoud na de aangegeven afstand of tijd - wat zich het eerst voordoet.	km x 1000	20	40	60	80	100	120	140	160	180	200
	maanden	12	24	36	48	60	72	84	96	108	120
Motorolie verversen	Als het controlelampje gaat branden of 1 jaar										
Motoroliefilter vervangen	Als het controlelampje gaat branden of 2 jaar										
Luchtversingsselement vervangen	ledere 30.000 km										
Klepspelings controleren*1	ledere 120.000 km										
Bougies vervangen	ledere 100.000 km										
Aandrijfriem controleren		•		•		•		•		•	

\*1: Sensorische methode

Stel de kleppen af tijdens de onderhoudsbeurt bij 120.000 km als deze lawaai maken.

Onderhoud na de aangegeven afstand of tijd - wat zich het eerst voordoet.	km x 1000 maanden	20	40	60	80	100	120	140	160	180	200
		12	24	36	48	60	72	84	96	108	120
Motoroelievloeistof verversen		Na 200.000 km of 10 jaar, daarna iedere 100.000 km of 5 jaar									
Transmissievloeistof vervangen	Normaal						•				
	Zware omstandigheden			•			•			•	
Stof- en pollenfilter vervangen		•	•	•	•	•	•	•	•	•	•
Voor- en achterremmen controleren		Iedere 10.000 km of ieder jaar									
Remvloeistof vervangen		Iedere 3 jaar									
Brandstoffilter in de tank vervangen	Normaal	Elke 140.000 km									
	Zware omstandigheden	Elke 90.000 km*1									
De houdbaarheidsdatum op de fles van de bandenreparatieset controleren		Ieder jaar									
Banden omwisselen (bandenspanning en staat van de banden ten minste eenmaal per maand controleren)		Iedere 10.000 km									
<b>De volgende dingen visueel controleren:</b>											
Aandrijf-as Spoorstangkogel, stuurhuis en stuurhuisoes Onderdelen wielophanging		Iedere 10.000 km of ieder jaar									
Remslangen en -leidingen (inclusief ABS/VSA) Uitlaatsysteem Brandstofleidingen en aansluitingen Alle vloeistofpeilen en conditie van vloeistof		•	•	•	•	•	•	•	•	•	•

\*1: Het is raadzaam het brandstoffilter te vervangen als u denkt dat de brandstof die u gebruikt door stof etc. wordt vervuild. Het filter kan eerder verstopt raken.

## Zware rijomstandigheden

---

Volg het onderhoudsschema voor zware rijomstandigheden als u de auto VOORNAMELIJK gebruikt onder een of meer van de volgende omstandigheden:

- Per rit minder dan 8 km of, bij temperaturen onder nul, per rit minder dan 16 km rijden.
- Rijden onder extreem warme omstandigheden (meer dan 35 °C).
- De motor lang stationair laten draaien of vaak stoppen en weer optrekken.
- Rijden met een geladen imperiaal of rijden in bergachtig gebied.
- Op modderige, stoffige of tegen gladheid gestrooide wegen rijden.

OPMERKING: Als u slechts NU EN DAN onder “zware” omstandigheden rijdt, volg dan het onderhoudsschema voor normale omstandigheden.

## Onderhoudsregistratie (voor voertuigen zonder afzonderlijke onderhoudsregistratie)

Laat de dealer die uw onderhoud uitvoert alle vereiste onderhoudswerkzaamheden hieronder registreren. Bewaar de kwitanties van alle onderhoudswerkzaamheden die aan uw voertuig verricht zijn.

Km of maanden	Datum	Handtekening of stempel
<b>20.000 km</b> (of 12 mnd.)		
<b>40.000 km</b> (of 24 mnd.)		
<b>60.000 km</b> (of 36 mnd.)		
<b>80.000 km</b> (of 48 mnd.)		
<b>100.000 km</b> (of 60 mnd.)		
<b>120.000 km</b> (of 72 mnd.)		
<b>140.000 km</b> (of 84 mnd.)		
<b>160.000 km</b> (of 96 mnd.)		
<b>180.000 km</b> (of 108 mnd.)		
<b>200.000 km</b> (of 120 mnd.)		

## Onderhoudspunten onder de motorkap

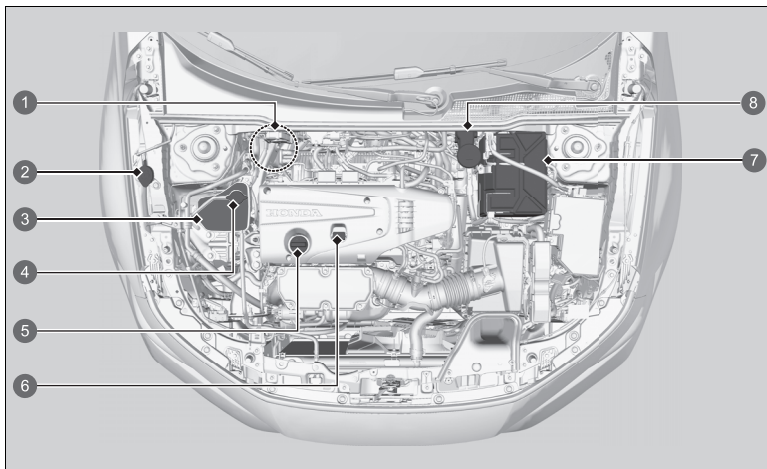

- 1 Rem-/koppelingsvloeistof (zwarte dop) (modellen met stuur rechts)
- 2 Sproeiervloeistof (blauwe dop)
- 3 Expansietank motorkoelvloeistof
- 4 Dop van expansietank motorkoelvloeistof
- 5 Motorolievuldop
- 6 Motoroliepeilstok (zwart)
- 7 Accu
- 8 Rem-/koppelingsvloeistof (zwarte dop) (modellen met stuur links)



## Motorkap openen

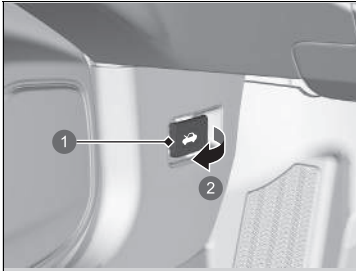

- 1 Hendel motorkapontgrendeling
- 2 Trekken

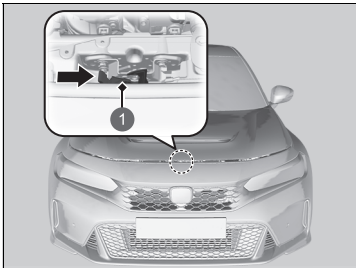

- 1 Hendel

1. Parkeer het voertuig op een vlakke ondergrond en schakel de parkeerrem in.
2. Trek aan de hendel van de motorkapontgrendeling onder het dashboard aan de bestuurderszijde.
  - De motorkap springt iets omhoog.

3. Duw de hendel van de motorkapgrendel naar de zijkant (onder de voorrand van de motorkap in het midden) en til de motorkap op. Zodra u de motorkap enigszins hebt geopend, kunt u de hendel loslaten.

### ⚠ Motorkap openen

## ⚠ WAARSCHUWING

De motorkapsteun kan door de hitte van de motor zeer warm worden.

Raak om u tegen eventuele brandwonden te beschermen het metalen deel van de stang niet aan: Gebruik in plaats daarvan de schuimrubber greep.

### ATTENTIE

Open de motorkap niet wanneer de wisserarmen omhoog geklapt zijn. De motorkap zal dan tegen de wissers stoten, waardoor eventuele schade aan de motorkap en/of de wissers kan ontstaan.

### ATTENTIE

Oefen geen druk uit bij het sluiten van de motorafdekking. Hierdoor kunnen de motorafdekking en onderdelen beschadigen.

Controleer bij het sluiten van de motorkap dat deze stevig vergrendeld is.

Indien de hendel van de motorkapgrendel stroef beweegt, of indien de motorkap geopend kan worden zonder de grendel te bedienen, moet het vergrendelingsmechanisme gereinigd en gesmeerd worden.

Open de motorkap niet terwijl de stop-/startfunctie is ingeschakeld.

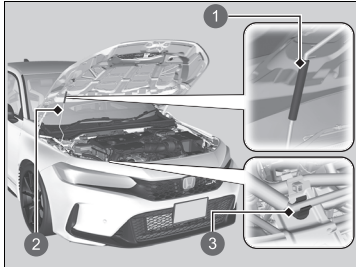

- 1 Greep
- 2 Steunstang
- 3 Klem

4. Verwijder de motorkapsteun met behulp van de greep uit de klem. Bevestig de motorkapsteun in de motorkap.

Verwijder voor het sluiten de motorkapsteun en bevestig deze in de klem; laat de motorkap vervolgens voorzichtig zakken. Laat de motorkap vanuit een hoogte van ca. 30 cm dichtvallen zodat deze sluit.

►► Motorkap openen

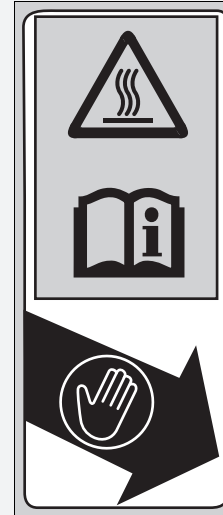

- Pak het schuimrubber deel vast.
- De motorkapsteun wordt erg heet.
- Raadpleeg de gebruikershandleiding.

## Aanbevolen motorolie

Gebruik een originele motorolie of een andere commerciële motorolie met een (voor de omgevingstemperatuur) geschikte viscositeit, zoals weergegeven in de volgende afbeelding.

Olie draagt aanzienlijk bij aan de prestaties en de levensduur van de motor. Indien u het voertuig met onvoldoende of verouderde olie rijdt, kan de motor defect of beschadigd raken.

### Modellen voor Europa

Originele motorolie	Commerciële motorolie
<ul style="list-style-type: none"> <li>• Honda-motorolie type 2.0*1</li> <li>• Originele Honda-motorolie</li> </ul>	<ul style="list-style-type: none"> <li>• ACEA C2/C3/C5</li> </ul>
<p style="text-align: center;">Omgevingstemperatuur</p>	<p style="text-align: center;">Omgevingstemperatuur</p>

\*1: Samengesteld om de brandstofzuinigheid te verbeteren.

### ⌘ Aanbevolen motorolie

U kunt geen motorolie met additieven gebruiken.

Behalve modellen voor Europa

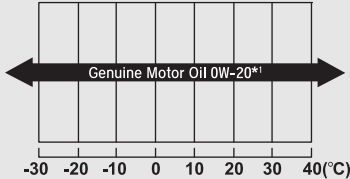
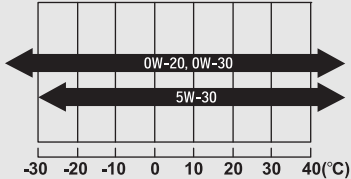
Originele motorolie	Commerciële motorolie
<ul style="list-style-type: none"><li>• Originele Honda-motorolie</li></ul>	<ul style="list-style-type: none"><li>• ACEA C2/C3/C5</li></ul>
 <p>A horizontal axis representing ambient temperature from -30 to 40°C. A single double-headed arrow spans the entire range from -30 to 40°C, labeled 'Genuine Motor Oil 0W-20*1'.</p>	 <p>A horizontal axis representing ambient temperature from -30 to 40°C. Two double-headed arrows are shown: the top one spans from -30 to 40°C and is labeled '0W-20, 0W-30'; the bottom one spans from -20 to 40°C and is labeled '5W-30'.</p>
Omgevingstemperatuur	Omgevingstemperatuur

\*1: Samengesteld om de brandstofzuinigheid te verbeteren.

## Oliecontrole

We adviseren u het motoroliepeil telkens te controleren wanneer u tankt.

Parkeer het voertuig op een vlakke ondergrond.

Wacht ongeveer drie minuten na het uitschakelen van de motor alvorens het oliepeil te controleren.



1. Verwijder de peilstok (zwart).
2. Wrijf de peilstok schoon met een schone doek of met schoonmaakpapier.
3. Steek de peilstok weer helemaal terug in het gat.

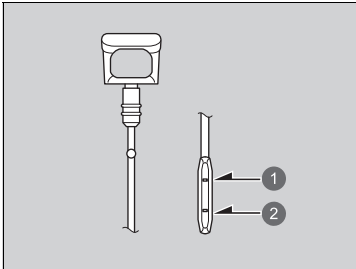

4. Verwijder de peilstok opnieuw en controleer het peil. Het peil dient tussen de bovenste en de onderste markering te staan. Vul indien nodig olie bij.

- ① Bovenste markering
- ② Onderste markering

### ⌘ Oliecontrole

Als het oliepeil vlak bij of onder de onderste markering staat, vul dan langzaam olie bij en let op dat u niet te veel vult.

De hoeveelheid verbruikte olie hangt af van de manier waarop met het voertuig gereden wordt, het klimaat en de toestand van het wegdek. De mate van olieconsumptie kan tot 1 liter per 1000 km zijn. Het verbruik zal bij een nieuwe motor waarschijnlijk hoger uitvallen.

## Motorolie bijvullen



1 Motorolievuldop

1. Draai de motorolievuldop los en verwijder deze.
2. Vul langzaam olie bij.
3. Zet de motorolievuldop terug en draai deze goed vast.
4. Wacht drie minuten en controleer de motoroliepeilstok opnieuw.

### » Motorolie bijvullen

#### ATTENTIE

Vul de motorolie niet boven de bovenste markering bij. Het overmatig vullen met motorolie kan lekkages en motorschade tot gevolg hebben.

Veeg gemorste olie direct op. Gemorste olie kan de componenten in het motorcompartiment beschadigen.

## Motorkoelvloeistof

### Gespecificeerde koelvloeistof: Antivries/koelvloeistof type 2 Honda alle seizoenen

Deze koelvloeistof is voorgemengd met 50% antivries en 50% water. Voeg geen onverdunde antivries of puur water toe.

We adviseren het motorkoelvloeistofpeil telkens te controleren wanneer u tankt. Controleer de expansietank. Vul voldoende motorkoelvloeistof bij.

### Koelvloeistof controleren

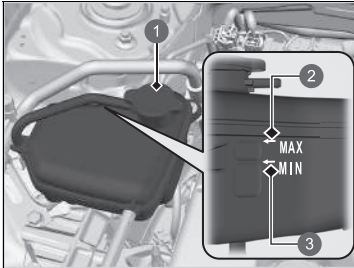

- ❶ Expansietank
- ❷ MAX
- ❸ MIN

1. Zorg ervoor dat de motor en de radiator afgekoeld zijn.
2. Controleer de hoeveelheid koelvloeistof in de reservetank.
  - Als het koelvloeistofpeil onder de **MIN**-markering staat, vul dan de gespecificeerde koelvloeistof bij tot aan de **MAX**-markering.
3. Inspecteer het koelsysteem op lekkages.

### ⚠ Motorkoelvloeistof

## ⚠ WAARSCHUWING

Door de dop van de expansietank bij een hete motor te verwijderen, kan koelvloeistof naar buiten spuiten. Dit kan ernstige brandwonden veroorzaken.

Laat de motor en de expansietank altijd afkoelen alvorens de dop van de expansietank te verwijderen.

### ATTENTIE

Als een aanhoudende temperatuur van minder dan -30 °C wordt verwacht, moet het koelvloeistofmengsel worden gewijzigd in een hogere concentratie. Raadpleeg uw Honda-dealer voor informatie over een geschikt koelvloeistofmengsel.

Als er geen Honda-antivries/-koelvloeistof verkrijgbaar is, gebruik dan als tijdelijke vervanging een andere koelvloeistof van een gerenommeerd merk die geen silicaten bevat. Controleer of het een koelvloeistof van hoge kwaliteit is die wordt aanbevolen voor aluminiummotoren. Voortdurend gebruik van een andere dan Honda-koelvloeistof kan resulteren in corrosie, waardoor het koelsysteem niet naar behoren functioneren kan of defect raakt. Laat het koelsysteem zo snel mogelijk doorspoelen en vullen met Honda-antivries/-koelvloeistof.

Voeg geen roestwerende middelen of andere additieven aan het koelsysteem van uw voertuig toe. Het is mogelijk dat deze niet compatibel zijn met de koelvloeistof of met de motorcomponenten.

## ■ Koelvloeistof bijvullen

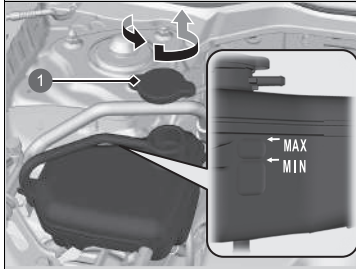

1 Dop van expansietank

1. Zorg ervoor dat de motor en de radiator afgekoeld zijn.
2. Draai de dop van de expansietank 1/8 slag linksom en laat eventuele druk uit het koelsysteem ontsnappen.
3. Druk de dop van de expansietank naar beneden en draai deze linksom om deze te verwijderen.
4. Giet koelvloeistof in de expansietank tot de **MAX**-markering.
5. Breng de dop van de expansietank weer aan en draai deze stevig dicht.

## ►► Koelvloeistof bijvullen

### ATTENTIE

Giet de vloeistof zonder te morsen langzaam en voorzichtig in het gat. Veeg gemorste vloeistof direct op; deze kan componenten in het motorcompartiment beschadigen.

## ■ Dop van expansietank motorkoelvloeistof

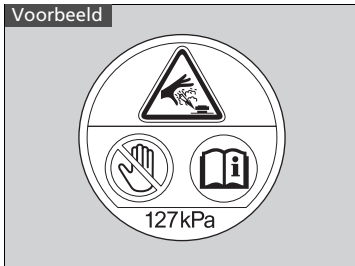

- Open de dop nooit wanneer de koelvloeistof heet is.
- Door de hete koelvloeistof zult u brandwonden oplopen.
- De overdrukklep gaat open bij 127 kPa.



## Transmissievloeistof

### ■ Vloeistof voor handgeschakelde transmissie

**Gespecificeerde vloeistof:** **Honda MTF**

Laat een dealer het vloeistofpeil controleren en indien nodig de vloeistof verversen. Volg het onderhoudsbeurten-tijdschema van uw voertuig op voor het verversen van de vloeistof voor handgeschakelde transmissie.

📄 **Onderhoudsschema** \* BLZ. 541

Probeer niet zelf de vloeistof voor de handgeschakelde transmissie te controleren of verversen.

### ⚠ Vloeistof voor handgeschakelde transmissie

#### ATTENTIE

Als er geen Honda MTF beschikbaar is, kunt u als tijdelijke maatregel de API-gecertificeerde SAE 0W-20 of 5W-20 viscositeitsmotorolie gebruiken. Vervang deze zo snel mogelijk door MTF. Motorolie bevat niet de juiste additieven voor de transmissie en langdurig gebruik kan een slechtere schakelkwaliteit en schade aan de transmissie tot gevolg hebben.

\* Niet beschikbaar op alle modellen

## Remvloeistof/koppelingsvloeistof

Gespecificeerde vloeistof: Remvloeistof met DOT 3 of DOT 4

### Remvloeistof controleren

Modellen met het stuur links

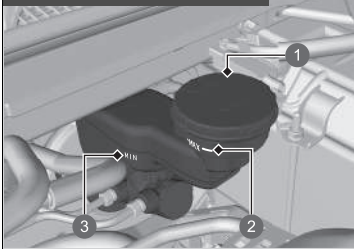

- 1 Expansietank
- 2 **MAX**
- 3 **MIN**

De vloeistof dient tussen de **MIN**- en **MAX**-markering op de zijkant van de expansietank te staan.

De expansietank van de remvloeistof wordt ook gebruikt voor de koppelingsvloeistof van uw voertuig. Zolang het remvloeistofniveau is zoals hierboven beschreven, hoeft u het peil van de koppelingsvloeistof niet te controleren.

Modellen met het stuur rechts

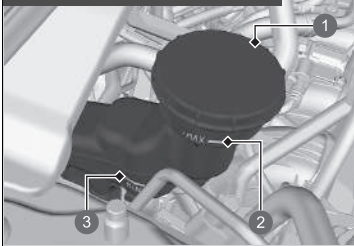

- 1 Expansietank
- 2 **MAX**
- 3 **MIN**

### Remvloeistof/koppelingsvloeistof

#### ATTENTIE

Remvloeistof aangeduid als DOT 5 is niet geschikt voor het remsysteem van uw voertuig en kan ernstige schade veroorzaken.

Wij adviseren het gebruik van een origineel product.

Staat de remvloeistof vlakbij of onder de **MIN**-markering, laat het systeem dan zo snel mogelijk door een dealer op lekkages of versleten remblokken inspecteren.

## Ruitensproeiervloeistof bijvullen

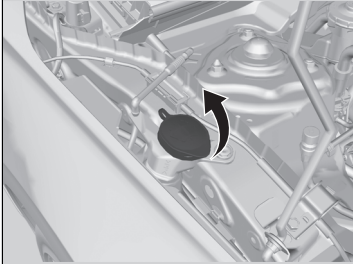

Controleer het peil van de ruitensproeiervloeistof.

Staat het peil te laag, vul dan het sproeierreservoir.

Giet de sproeiervloeistof voorzichtig in het reservoir.  
Laat het reservoir niet overstromen.

### ⚠ Ruitensproeiervloeistof bijvullen

#### ATTENTIE

Gebruik geen motorantivries of een azijn-wateroplossing in het vooruitsproeierreservoir.  
Antivries kan de lak van uw voertuig beschadigen. Een azijn-wateroplossing kan de vooruitsproeierpomp beschadigen.  
Gebruik alleen in de handel verkrijgbare vooruitsproeiervloeistof.  
Vermijd langdurig gebruik van hard water om kalkaanslag te voorkomen.

## Brandstoffilter

---

Vervang het brandstoffilter volgens de aanbevelingen voor tijd en afstand in het onderhoudsschema.

Laat het brandstoffilter door een gekwalificeerde monteur vervangen. Als niet correct met alle brandstofleidingaansluitingen wordt omgegaan, kan er brandstof uit het systeem naar buiten spuiten en gevaar opleveren.

### » Brandstoffilter

#### Modellen met onderhoudsherinneringssysteem

Het brandstoffilter moet volgens de onderhoudsmelding vervangen worden.

## Koplampen

---

De koplampen zijn van het LED-type. Laat een geautoriseerde Honda-dealer de lampen inspecteren en vervangen.

## Richtingaanwijzers voor

---

De lampen van de richtingaanwijzers vóór zijn van het LED-type. Laat een geautoriseerde Honda-dealer de lampen inspecteren en vervangen.

## Parkeerverlichting/dagrijlicht

---

De lampen van de parkeerverlichting/het dagrijlicht zijn van het LED-type. Laat een geautoriseerde Honda-dealer de lampen inspecteren en vervangen.

## Zijrichtingaanwijzers/waarschuwingsknipperlichten

---

De lampen van de richtingaanwijzers in de buitenspiegels zijn LED-lampen. Laat een geautoriseerde Honda-dealer de lampen inspecteren en vervangen.

### ☒ Koplampen

---

De lichtbundel van de koplampen is door de fabrikant afgesteld en hoeft niet bijgesteld te worden. Vervoert u echter regelmatig zware voorwerpen in de bagageruimte, laat dan de lichtbundels door een dealer of een gekwalificeerde monteur bijstellen.

## Lampen remlichten, achterlichten en richtingaanwijzers achter

Gebruik bij vervanging de volgende lampen.

**Remlicht: LED**

**Achterlicht: LED**

**Richtingaanwijzer achter: 21 W (amber)**

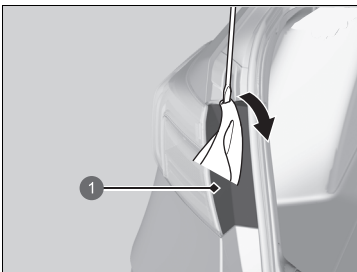

1 Afdekking

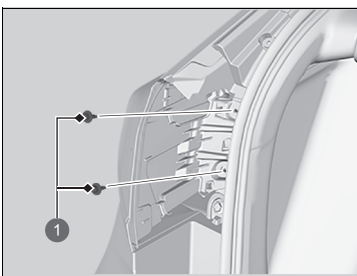

1 Bouten

1. Wrik met behulp van een platte schroevendraaier aan de rand van de afdekking om deze te verwijderen.
  - Wikkel de platte schroevendraaier in een doek om krassen te voorkomen.

2. Draai de bouten los.

### ⌘ Lampen remlichten, achterlichten en richtingaanwijzers achter

Remlichten en achterlichten zijn van het LED-type. Laat een geautoriseerde Honda-dealer de lampen inspecteren en vervangen.

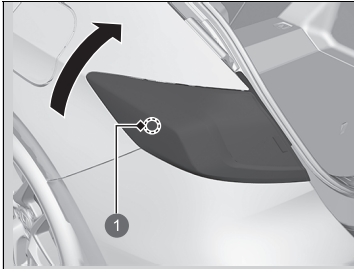

1 Onderste borgpen

3. Pak het achterlicht onderaan vast en draai het naar boven om de onderste borgpen los te maken.

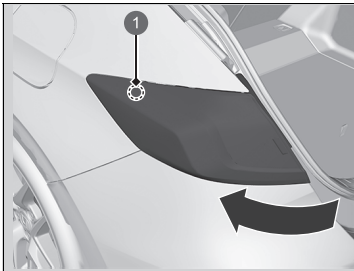

1 Bovenste borgpen

4. Draai het achterlicht naar buiten om de bovenste borgpen los te maken.
5. Trek de lichteenheid uit de achterstijl.

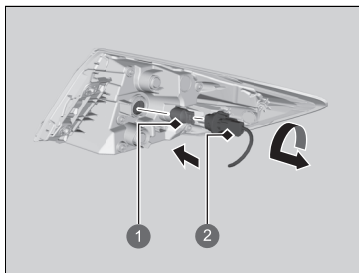

- 1 Lamp
- 2 Lamphouder

6. Draai de lamphouder linksom en verwijder hem.
7. Verwijder de oude lamp en breng de nieuwe lamp aan.
8. Lijn de pennen uit met de doorvoertules in de voet en druk de lamp in de lamphouder tot ze goed vast zit.



## Lampen achterlicht en achteruitrijlicht

Gebruik bij vervanging de volgende lampen.

**Achterlicht: LED**  
**Achteruitrijlicht: 16 W**

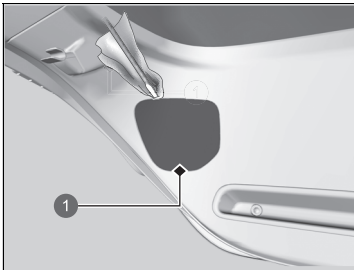

1 Afdekking

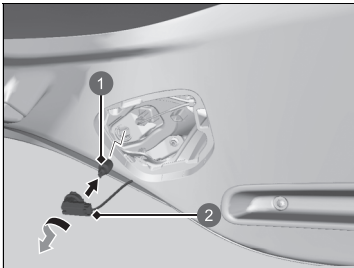

1 Lamp  
 2 Lamphouder

1. Verwijder de afdekking door de rand los te wrikken met een platte schroevendraaier.
  - Wikkel de platte schroevendraaier in een doek om krassen te voorkomen.
2. Draai de lamphouder linksom en verwijder hem. Verwijder de oude lamp.
3. Breng een nieuwe lamp aan.

### ⌘ Lampen achterlicht en achteruitrijlicht

De achterlichten zijn van het LED-type. Laat een geautoriseerde Honda-dealer de lampen inspecteren en vervangen.

## **Kentekenplaatverlichting achter**

---

De lampen van de kentekenplaatverlichting achter zijn van het LED-type. Laat een geautoriseerde Honda-dealer de lampen inspecteren en vervangen.

## **Hooggemonteerd remlicht**

---

De lamp van het hooggemonteerde remlicht is van het LED-type. Laat een geautoriseerde Honda-dealer de lampen inspecteren en vervangen.

## **Mistlamp achter**

---

De mistlamp achter is een LED-lamp. Laat een geautoriseerde Honda-dealer de lampen inspecteren en vervangen.

## Andere lampen

### ■ Lampen make-upspiegelverlichting\*

Gebruik bij vervanging de volgende lampen.

#### Make-upspiegelverlichting: 2 W

1. Wrik met behulp van een platte schroevendraaier aan de rand van de afdekking om deze te verwijderen.
  - Wikkel de platte schroevendraaier in een doek om krassen te voorkomen.

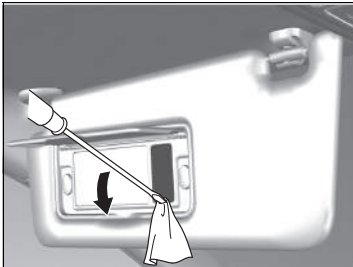

2. Verwijder de oude lamp en breng de nieuwe lamp aan.

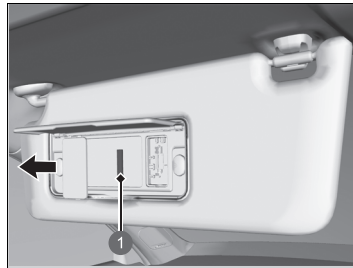

1 Lamp

### ■ Lamp bagageruimteverlichting

Gebruik bij vervanging de volgende lamp.

#### Bagageruimteverlichting: 5 W

1. Wrik met behulp van een platte schroevendraaier aan de rand van de afdekking om deze te verwijderen.
  - Wikkel de platte schroevendraaier in een doek om krassen te voorkomen.

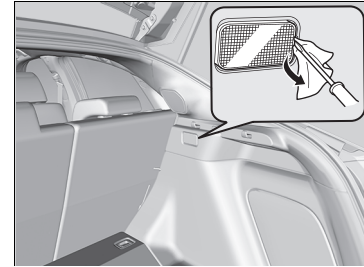

\* Niet beschikbaar op alle modellen

2. Verwijder de oude lamp en breng de nieuwe lamp aan.

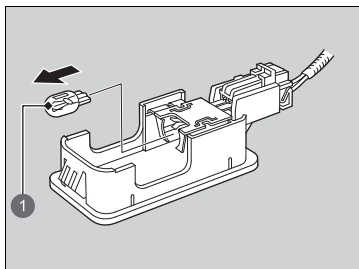

1 Lamp

## Wisserbladen controleren

Als het wisserbladrubber versleten is, laat dit strepen achter en maakt dit geluid en kunnen de harde oppervlakken van het blad krassen op de ruit veroorzaken.

## De ruitenwisserarmen voor optillen

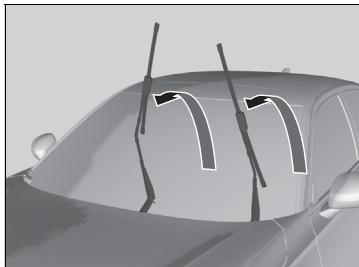
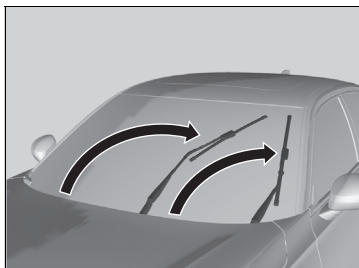

1. Zet de voedingsmodus in de stand **AAN**, en vervolgens in de stand **VOERTUIG UIT**.
2. Houd de wisserschakelaar binnen 10 seconden dat u de voedingsmodus op **VOERTUIG UIT** hebt gezet gedurende langer dan twee seconden in de stand **MIST**.
  - ▶ Beide wisserarmen worden in de onderhoudsstand gezet, zoals weergegeven in de afbeelding.
3. Til beide wisserarmen op.

### De ruitenwisserarmen voor optillen

#### ATTENTIE

**Volg bij het optillen van de wisserarmen altijd de instructies om ze in de onderhoudsstand te zetten.**

De wisserarmen kunnen beschadigd raken als ze met de hand worden bewogen.

## Wisserbladrubber van voorruit

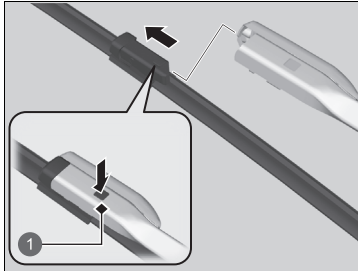

1 Lip

1. Til beide wisserarmen op.  
    ❑ **De ruitenwisserarmen voor optillen**  
    BLZ. 567
2. Duw het borglipje omlaag en schuif het wisserblad van de wisserarm af.
3. Schuif het nieuwe wisserblad op de wisserarm totdat het op zijn plaats klikt.
4. Zet beide wisserarmen weer omlaag.
5. Zet de voedingsmodus in de stand AAN en zet vervolgens de wisserschakelaar één keer in de stand **MIST**.
  - De wisserarmen gaan terug naar de standaard stand.

### » Wisserbladrubber van voorruit

#### ATTENTIE

Laat de wisserarm niet op de voorruit vallen, omdat de wisserarm en/of de voorruit hierdoor beschadigd kunnen raken.

## Wisserblad achter vervangen\*

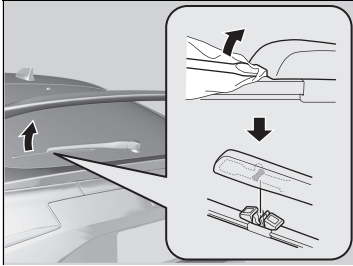

1. Houd de wisserarm omhoog.
2. Steek een platte schroevendraaier in de groef van de wisserarm om het wisserblad te verwijderen.
  - Wikkel de platte schroevendraaier in een doek om krassen te voorkomen.
3. Breng een nieuw wisserblad aan en plaats de wisserarm terug.

### ⓘ Wisserblad achter vervangen\*

#### ATTENTIE

Til de wisserarm niet met kracht omhoog. De wisserarm kan beschadigd raken als deze te hoog wordt opgetild.

\* Niet beschikbaar op alle modellen

## Banden controleren

Voor een veilig gebruik van het voertuig dienen de banden van het juiste type en de juiste maat en in goede staat te zijn, met voldoende profiel en de juiste spanning.

### ■ Richtlijnen spanning

Banden met de juiste spanning geven de beste combinatie van wegligging, profiellevensduur en comfort. Raadpleeg de sticker op de portiersponning aan bestuurderszijde voor de gespecificeerde spanningen.

Banden met een te lage spanning slijten ongelijkmatig, hebben een nadelig effect op de wegligging en het brandstofverbruik en gaan eerder kapot door oververhitting.

Door banden met een te hoge spanning gaat uw voertuig ruwer rijden en hebt u meer kans op gevaarlijke wegsituaties en ze slijten ongelijkmatig.

Kijk elke dag voor u gaat rijden naar alle banden. Als er een lager dan de andere lijkt, controleert u de spanning met een bandenspanningsmeter.

Gebruik ten minste eenmaal per maand of voor lange reizen een spanningsmeter om de spanning van alle banden te meten, inclusief de reserveband\*. Zelfs banden die in goede staat zijn kunnen 10 tot 20 kPa (0,1–0,2 bar) per maand verliezen.

### ■ Inspectierichtlijnen

Telkens wanneer u de bandenspanning controleert, dient u ook de banden en de ventielstiften te onderzoeken.

Let op:

- Bulten of uitstulpingen aan de zijkant of in het profiel. Vervang de band als u kerven, scheuren of barsten in de zijkant van de band ziet. Vervang de band als u canvas of koordlagen ziet.
- Verwijder vreemde voorwerpen en inspecteer op lekken.
- Ongelijkmatige profielslijtage. Laat een dealer de wieluitlijning controleren.
- Overmatige profielslijtage.

#### 🔧 Slijtage-indicatoren BLZ. 571

- Barsten of andere schade rond het ventiel.

\* Niet beschikbaar op alle modellen

### 🔧 Banden controleren

## ⚠️ WAARSCHUWING

Rijden met banden die overmatige slijtage vertonen of een verkeerde spanning hebben, kan tot een ongeval leiden waardoor u ernstig - en zelfs dodelijk - letsel kunt oplopen.

Volg alle instructies in deze handleiding op met betrekking tot bandenspanning en -onderhoud.

Meet de bandenspanning wanneer de banden koud zijn. Dit betekent dat het voertuig ten minste drie uur geparkeerd moet zijn geweest of minder dan 1,6 km gereden mag hebben. Pas indien nodig de bandenspanning aan tot de gespecificeerde waarde is bereikt.

Wordt de bandenspanning bij warme banden gecontroleerd, dan kan de spanning 30–40 kPa (0,3–0,4 bar) hoger zijn dan wanneer de banden koud zijn.

Wanneer de bandenspanning wordt afgesteld, moet u het waarschuwingssysteem voor bandenspanning kalibreren.

#### 🔧 Waarschuwingssysteem voor bandenspanning BLZ. 420

Laat een dealer de banden controleren als u tijdens het rijden een voortdurende trilling voelt. Nieuwe banden en opnieuw gemonteerde banden dienen goed te worden uitgebalanceerd.



## Slijtage-indicatoren

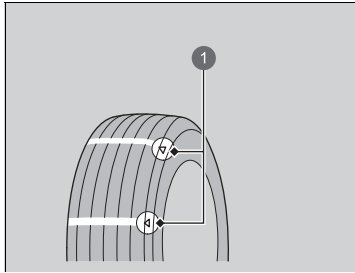

1 Voorbeeld van een slijtage-indicatiemarkering

De groef is ter plaatse van de slijtage-indicator 1,6 mm minder diep dan elders op de band. Is het loopvlak zodanig versleten dat de slijtage-indicator zichtbaar is, vervang dan de band.

**Versleten banden hebben weinig grip op natte wegdekken.**

### ►► Banden controleren

#### Modellen met 265/30ZR19-banden

##### Rijden met hoge snelheid

Wij adviseren niet sneller te rijden dan de aangegeven snelheidslimiet en de omstandigheden toestaan. Als u langere tijd met hogere snelheden rijdt (meer dan 210 km/h), dient u de spanning voor koude banden zoals hieronder weergegeven aan te passen om te voorkomen dat er extreem veel warmte ontstaat waardoor de band plotseling defect kan raken.

Bandenmaat	265/30ZR19 93Y
Bandenspanning	Voor: 280 kPa (2,8 bar)
	Achter: 230 kPa (2,3 bar)

## Bandenlevensduur

De levensduur van uw banden is afhankelijk van tal van factoren, zoals rijgewoonten, wegcondities, belading van het voertuig, bandenspanning, onderhoudshistorie, snelheid en milieucondities (zelfs wanneer de banden niet in gebruik zijn).

Naast regelmatige inspecties en controles van de bandenspanning wordt aanbevolen jaarlijkse inspecties uit te voeren zodra de banden vijf jaar oud zijn. Alle banden, inclusief het reservewiel\*, moeten 10 jaar na de productiedatum vervangen worden, ongeacht hun conditie of mate van slijtage.

## Banden en wiel vervangen

Vervang uw banden door radiaalbanden van dezelfde maat, dezelfde belastings- en snelheidskwalificatie en met dezelfde maximumwaarde voor koude bandenspanning (zoals aangegeven op de zijkant van de band). Wanneer banden met een afwijkende maat of constructie worden gemonteerd, kan dat ertoe leiden dat bepaalde voertuigsystemen zoals het ABS-systeem en voertuigstabiliteitsassistentiesysteem (VSA) niet naar behoren werken.

Het is het beste om de banden alle vier tegelijk te vervangen. Als dat niet kan, vervang dan de voor- en achterbanden paarsgewijs.

Zorg dat de wielspecificaties overeenkomen met die van de originele wielen.

### Banden en wiel vervangen

#### **WAARSCHUWING**

Verkeerde banden op uw voertuig monteren kan een negatief effect op de wegligging en de stabiliteit hebben. Dit kan tot een ongeval leiden waardoor u ernstig - en zelfs dodelijk - letsel kunt oplopen.

Gebruik altijd de maat en het type band die worden aanbevolen op de sticker met de bandgegevens op uw voertuig.

## Banden wisselen

Het wisselen van banden volgens het onderhoudsschema helpt de bandenslijtage gelijkmatiger te verdelen en de levensduur van de banden te verlengen.

### ■ Banden zonder markering voor de draairichting

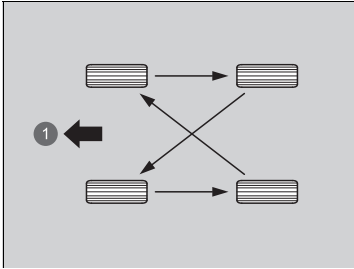

Verwissel de banden zoals hier aangegeven.

1 Voor

### ■ Banden met markering voor de draairichting

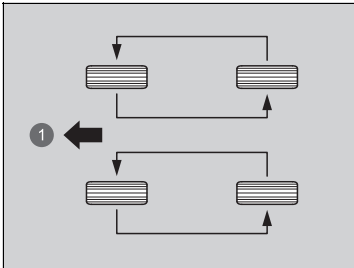

Verwissel de banden zoals hier aangegeven.

1 Voor

### ✕ Banden wisselen

Banden met een loopvlak met voorgeschreven draairichting mogen alleen van voor naar achter gewisseld worden (niet van de ene naar de andere zijde).

Banden met voorgeschreven draairichting moeten met het merkteken voor de draairichting naar voren wijzend worden gemonteerd, zoals hierna afgebeeld.

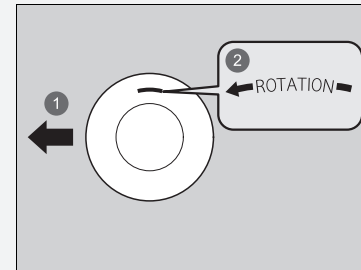

1 Voor

2 Draairichtingmarkering

Zorg dat de bandenspanningen worden gecontroleerd wanneer de banden worden gewisseld.

Wanneer de banden worden gewisseld, moet u het waarschuwingssysteem voor bandenspanning kalibreren.

✕ **Waarschuwingssysteem voor bandenspanning**

BLZ. 420

## Tractiehulpvoorzieningen voor sneeuw

Monteer voor het rijden op besneeuwde of bevroren wegen winterbanden of sneeuwkettingen; pas uw snelheid aan en houd tijdens het rijden voldoende afstand tot de overige verkeersdeelnemers.

Bedien het stuurwiel en de remmen met de grootste zorgvuldigheid om slippen te voorkomen.

Gebruik indien nodig of afhankelijk van de wettelijke regels sneeuwkettingen, winterbanden of banden die voor het hele jaar geschikt zijn.

Houd bij het aanbrenge rekening met de volgende zaken.

Voor winterbanden:

- Kies de maat en gewichtskwalificaties die gelijk zijn aan die van de originele banden.
- Breng de banden op alle vier de wielen aan.

### Tractiehulpvoorzieningen voor sneeuw

#### **WAARSCHUWING**

Gebruik van de verkeerde kettingen of niet correct aangebrachte kettingen, kan de remleidingen beschadigen en kan tot een ongeval leiden waarbij u ernstig of zelfs dodelijk letsel kunt oplopen.

Volg alle instructies in deze gebruikershandleiding met betrekking tot de keuze en het gebruik van sneeuwkettingen.

#### **ATTENTIE**

Tractie-hulpvoorzieningen met de verkeerde maat of verkeerd aangebrachte tractie-hulpvoorzieningen kunnen de remleidingen, de wielophanging, de carrosserie en de wielen van uw voertuig beschadigen. Stop onmiddellijk wanneer deze contact maken met enig onderdeel van het voertuig.

Volgens de EU-richtlijn voor banden dient er, als er winterbanden worden gebruikt, een sticker te worden aangebracht duidelijk in het gezichtsveld van de bestuurder, met de toegestane max. snelheid van de winterbanden indien de bedoelde max. snelheid van het voertuig hoger is dan de toegestane max. snelheid van de winterband. Deze sticker is verkrijgbaar bij uw bandendealer. Raadpleeg een dealer als u vragen hebt.

Wanneer sneeuwkettingen zijn gemonteerd, dient u de instructies van de fabrikant van de sneeuwkettingen met betrekking tot de beperkingen in het gebruik van het voertuig te volgen.

Voor sneeuwkettingen:

- Raadpleeg uw dealer voordat u bepaalde kettingen voor uw voertuig koopt.
- Monteer deze uitsluitend op de voorwielen.
- Daar uw voertuig een beperkte bandenafstand heeft, adviseren we u ten eerste de onderstaande kettingen te gebruiken:

Originele bandenmaat*1	Type ketting
<b>265/30ZR19 93Y*2</b>	<b>(Niet beschikbaar)</b>

\*1: De originele bandenmaat staat op de sticker met de bandgegevens op de portierstijl bij de bestuurder.

\*2: U kunt op deze band geen kettingen aanbrengen. Indien u sneeuwkettingen moet gebruiken, vervang de banden dan door de optionele 235/40ZR18 95Y-banden en monteer kettingen Auto Trac 0154705.

- Volg de instructies van de fabrikant van de sneeuwkettingen bij het monteren. Monteer de kettingen zo strak mogelijk.
- Controleer of de kettingen geen contact maken met de remleidingen of de wielophanging.
- Rijd met aangepaste snelheid.

#### ☒ Tractiehelpvoorzieningen voor sneeuw

Maak alleen gebruik van sneeuwkettingen in geval van nood of wanneer ze wettelijk vereist zijn om door een bepaald gebied te rijden.

Wees zeer voorzichtig wanneer u met sneeuwkettingen op sneeuw of ijs rijdt. De wegglipping ervan kan minder voorspelbaar zijn dan van goede winterbanden zonder sneeuwkettingen.

Als uw voertuig is uitgerust met zomerbanden, moet u er rekening mee houden dat deze banden niet zijn ontworpen voor rijden in winteromstandigheden. Raadpleeg een dealer voor meer informatie.

Dit voertuig is oorspronkelijk uitgerust met high-performance-banden. Als ze worden blootgesteld aan temperaturen lager dan ongeveer 7 °C, zullen de banden niet de maximale prestaties bieden. Gebruik de high performance-banden niet bij een omgevingstemperatuur lager dan -10 °C: De banden kunnen bros worden, waardoor het oppervlak kan barsten.

## Accu controleren

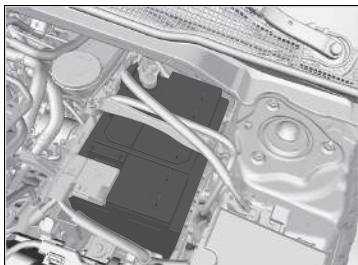

De toestand van de accu wordt gecontroleerd door een sensor op de minpool van de accu. Als er een probleem is met deze sensor, wordt op de interface voor bestuurdersinformatie een waarschuwingsbericht weergegeven. Als dit gebeurt, moet u uw voertuig laten controleren door een dealer.

Controleer de accupolen maandelijks op corrosie.

Is uw accu losgekoppeld of vrijwel leeg:

- Het audiosysteem wordt uitgeschakeld.
- ➔ **Audiosysteem opnieuw activeren** BLZ. 241

### Modellen met het stuur rechts

- Het startblokkeringssysteem moet worden gereset.
- ➔ **Controlelampje startblokkeringssysteem** BLZ. 108

### Accu

## ⚠ WAARSCHUWING

De accu stoot explosief waterstofgas uit tijdens de normale werking.

Een vonk of open vuur kan ertoe leiden dat de accu explodeert met een zodanige kracht dat u ernstig of zelfs dodelijk letsel kunt oplopen.

Houd vonken, open vuur en rookartikelen bij de accu vandaan.

Draag beschermende kleding en een beschermende bril of laat een ervaren monteur het onderhoud aan de accu uitvoeren.

## ⚠ WAARSCHUWING

De accu bevat zwavelzuur (elektrolyt), dat sterk bijtend en giftig is.

De elektrolyt mag niet met uw ogen of huid in contact komen aangezien dit ernstige brandwonden kan veroorzaken. Draag beschermende kleding en oogbescherming wanneer u aan of bij de accu werkt.

Het inslikken van elektrolyt kan een fatale vergiftiging tot gevolg hebben als er niet onmiddellijk actie wordt genomen.

**BUITEN HET BEREIK VAN KINDEREN HOUDEN**

## Accu laden

Koppel de beide accukabels los om schade aan het elektrisch systeem van uw voertuig te voorkomen. Koppel altijd eerst de kabel aan de minpool (-) los en sluit deze als laatste weer aan.

### Accu

#### Noodprocedures

Ogen: Ten minste 15 minuten spoelen met water uit een kop of ander type container. (Water onder druk kan het oog beschadigen.) Bel onmiddellijk een arts.

Huid: Verwijder besmette kleding. Spoel de huid met grote hoeveelheden water. Bel onmiddellijk een arts.

Slikken: Drink water of melk. Bel onmiddellijk een arts.

Treft u corrosie aan, reinig dan de accupolen met een bakpoeder/wateroplossing. Reinig de polen met een vochtige handdoek. Maak de accu met een doek/handdoek droog. Smeer de polen met vet in om toekomstige corrosie tegen te gaan.

Als u de accu vervangt, moet u deze volgens dezelfde specificaties vervangen.

Raadpleeg een dealer voor meer informatie.

De in het voertuig geïnstalleerde accu is specifiek ontworpen voor een model met stop-/startstelsel.

Door gebruik van een andere accu dan dit gespecificeerde type accu wordt de levensduur van de accu mogelijk verkort en kan het stop-/startstelsel niet worden geactiveerd. Als u de accu moet vervangen, gebruik dan het voorgeschreven type en de voorgeschreven maat. Vraag uw dealer om meer informatie.

➤ **Specificaties** BLZ. 648

#### Accu

De controlelampjes van de Adaptive Cruise Control (ACC), de voertuigstabiliteitsregeling (VSA), de veiligheidsondersteuning, de lage bandenspanning/waarschuwingssysteem bandenspanning kunnen gaan branden wanneer u de voedingsmodus inschakelt nadat een accu opnieuw is aangesloten.

Rijd een korte afstand met een snelheid van meer dan 20 km/h. Alle genoemde controlelampjes zouden uit moeten gaan. Als het lampje niet uit gaat, laat u het voertuig door een dealer controleren.



Modellen voor Europa en Turkije

## Accu vervangen

Wanneer u de accu verwijdert en vervangt, dient u altijd de veiligheid bij onderhoud en de waarschuwingen bij het controleren van de accu in acht te nemen om mogelijke gevaren te voorkomen.

➤ **Veilig onderhoud** BLZ. 527

➤ **Accu controleren** BLZ. 576

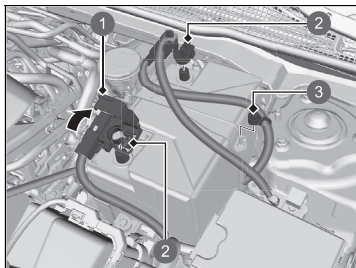

➊ Afdekking

➋ Moer

➌ Klem

1. Zet de voedingsmodus in de stand VOERTUIG UIT. Open de motorkap.
2. Trek de klem naar buiten.
3. Draai de moer op de negatieve accukabel los, maak dan de kabel van de minpool (-) los.
4. Open de afdekking van de pluspool van de accu. Draai de moer op de positieve accukabel los, maak dan de kabel van de pluspool (+) los.

### Accu vervangen

#### ATTENTIE

Een onjuist afgevoerde accu kan zeer schadelijk zijn voor het milieu en de volksgezondheid. Volg altijd de lokale regels voor het afvoeren van accu's op.

Dit symbool op de accu betekent dat dit product niet als huishoudelijk afval mag worden behandeld.



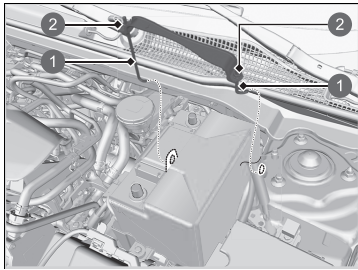

- 1 Steunen
- 2 Moer

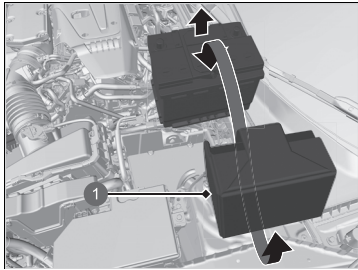

- 1 Accudeksel

5. Draai de moer aan beide zijden van de accubeugel los met een sleutel.
6. Trek de onderkant van elke accusteun uit het gat op de accuplaat en verwijder het samenstel van de accubeugel en de steunen.
7. Verwijder het accudeksel.
8. Haal de accu er voorzichtig uit.

#### ►► Accu vervangen

Voer deze procedure omgekeerd uit om een nieuwe accu te monteren.

Koppel altijd eerst de kabel aan de minpool (-) los en sluit deze als laatste weer aan.

## Acculabel



### Acculabel

#### GEVAAR

- Houd vuur en vonken uit de buurt van de accu. Accu's produceren explosief gas dat explosies kan veroorzaken.
- Draag een veiligheidsbril en rubberhandschoenen bij het hanteren van de accu; door blootstelling aan de accu-elektrolyt kunt u verbranden of blind worden.
- Laat kinderen nooit in contact komen met de accu. Zorg ervoor dat iemand die de accu aanraakt zeer goed accu's kan hanteren en de gevaren ervan goed kent.
- Behandel de accu-elektrolyt extreem zorgvuldig aangezien deze verdund zwavelzuur bevat. Contact met de huid of ogen kan brandwonden veroorzaken of u blind maken.
- Lees deze handleiding zorgvuldig en begrijp deze goed voordat u de accu hanteert. Het niet naleven van de instructies kan lichamelijk letsel en schade aan het voertuig veroorzaken.
- Gebruik de accu niet als het elektrolytniveau op of onder het aanbevolen peil staat. Gebruik geen accu's met een laag elektrolytniveau, omdat deze kunnen ontploffen en ernstig letsel kunnen veroorzaken.

## De batterij van de afstandsbediening vervangen

Als de indicator niet gaat branden wanneer op de knop wordt gedrukt, vervang dan de batterij.

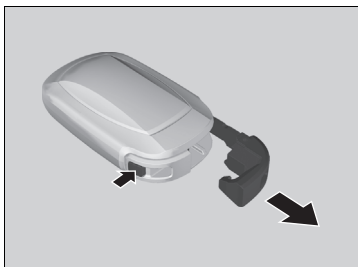

**Batterijtype: CR2032**

1. Verwijder de geïntegreerde sleutel.
  - ▶ Wikkel een doek om de sleutelgreep om krassen op de afstandsbediening te voorkomen.
  - ▶ Ga voorzichtig te werk bij het verwijderen, zodat u de knoppen niet verliest.
2. Verwijder de bovenste helft van de afdekking door voorzichtig met een sleutelgreep tussen de rand te wrikken.

» De batterij van de afstandsbediening vervangen

### ⚠ ⚠ WAARSCHUWING

#### RISICO OP CHEMISCHE BRANDWONDEN

Bij inslikken kan de batterij van de afstandsbediening ernstige interne brandwonden en zelfs dodelijk letsel veroorzaken.

Bewaar nieuwe en gebruikte batterijen buiten het bereik van kinderen.

Als u vermoedt dat een kind de batterij heeft ingeslikt, dient u onmiddellijk een arts te raadplegen.

**LET OP:** Er bestaat explosiegevaar als de batterij onjuist wordt vervangen. Vervang de batterij alleen door een batterij van hetzelfde of een gelijkwaardig type.

**LET OP:** Stel het apparaat niet bloot aan hoge temperaturen zoals zonlicht, vuur en dergelijke, die kunnen leiden tot een explosie of lekkage van brandbare vloeistoffen of gassen tijdens gebruik, opslag of transport.

**LET OP:** Werp een batterij niet in vuur of een hete oven en zorg dat de batterij niet mechanisch wordt verbrijzeld of gesneden, wat kan leiden tot een explosie.

**LET OP:** Stel niet bloot aan extreem lage luchtdruk op grote hoogte, wat kan leiden tot een explosie of lekkage van brandbare vloeistof of gas.

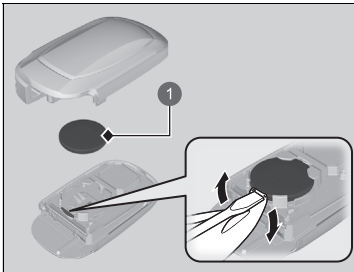

1 Accu

3. Verwijder de batterij door de rand los te wrikken met een platte schroevendraaier. Let bij het vervangen van de batterij op de juiste polariteit.
  - Omwikkel een platte schroevendraaier met een doek om krassen op de afstandsbediening te voorkomen.

#### De batterij van de afstandsbediening vervangen

Een waarschuwing bevindt zich naast de knoopcel\*.

#### ATTENTIE

Een onjuist afgevoerde batterij kan milieuschade veroorzaken. Volg altijd de lokale regels voor het afvoeren van accu's op.

#### Modellen voor Europa en Turkije

Dit symbool op de accu betekent dat dit product niet als huishoudelijk afval mag worden behandeld.



Vervangende batterijen zijn in de handel of bij een dealer verkrijgbaar.

\* Niet beschikbaar op alle modellen

## Airconditioning\*

Om een goede en veilige werking van het klimaatregelsysteem\* te garanderen, mag het koelsysteem alleen door een gekwalificeerde monteur worden onderhouden.

Repareer de verdampers (koelspiraal) van de airconditioning nooit en vervang deze nooit door een verdampers die is verwijderd uit een gebruikt of hergebruikt voertuig.

### » Airconditioning\*

#### ATTENTIE

Uitgestoten koelmiddel is schadelijk voor het milieu. Om de uitstoot van koelmiddel te voorkomen, mag u de verdampers nooit vervangen door een verdampers die is verwijderd uit een gebruikt of hergebruikt voertuig.

Het koelmiddel in het airconditioningsstelsysteem van uw voertuig is brandbaar en kan ontbranden tijdens onderhoudswerkzaamheden wanneer de juiste procedures niet worden opgevolgd.

De sticker van de airconditioning bevindt zich onder de motorkap:

➤ **Veiligheidsstickers** BLZ. 96

➤ **Specificaties** BLZ. 648



⚠ : Let op

🔥 : Ontvlambaar koelmiddel

👷 : Gekwalificeerde monteur vereist voor onderhoud

⚙ : Airconditioningsstelsysteem

## Stof- en pollenfilter

### ■ Wanneer het stof- en pollenfilter moet worden vervangen

Vervang het stof- en pollenfilter volgens het aanbevolen onderhoudsschema van uw voertuig. Het is raadzaam om het filter zelfs eerder te vervangen als het voertuig in een stoffige omgeving heeft gereden.

➤ **Onderhoudsschema\*** BLZ. 541

### ■ Stof- en pollenfilter vervangen

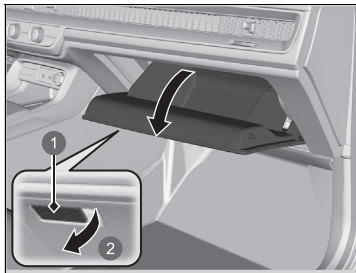

1. Open het handschoenenkastje.

- ① Hendel
- ② Trekken

### ☒ Stof- en pollenfilter

Als de luchtstroom van het verwarmingssysteem\*/klimaatregelsysteem\* duidelijk afneemt en de ramen makkelijk beslaan, dient het filter wellicht te worden vervangen.

Het stof- en pollenfilter verzamelt pollen, stof en andere deeltjes in de lucht.

Als u niet zeker weet hoe u het stof- en pollenfilter moet vervangen, laat het dan door een dealer vervangen.

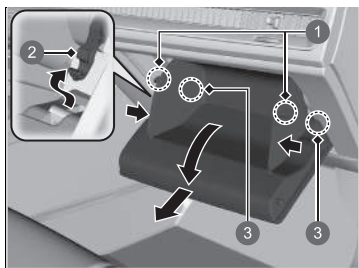

- 1 Lipjes
- 2 Aanslag
- 3 Klauwbevestigingen

2. Druk op de aanslag aan de bestuurderszijde van het handschoenenkastje om deze los te maken van het handschoenenkastje.
3. Maak de twee lipjes los door op elk zijpaneel te drukken.
4. Draai het handschoenenkastje opzij.
5. Verwijder het handschoenenkastje door de klauwen naar buiten te trekken.

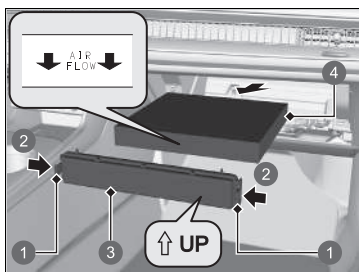

- 1 Lipjes
- 2 Drukken
- 3 Afdekking
- 4 Stof- en pollenfilter

6. Druk op de lipjes op de hoeken van de afdekking van het filterhuis en verwijder deze.
7. Verwijder het filter uit de behuizing.
8. Monteer een nieuw filter in de behuizing.
  - Zorg dat de **AIR FLOW**-pijl omlaag wijst.



## Interieurverzorging

Gebruik een stofzuiger om stof te verwijderen voordat u dat met een doek doet.

Gebruik een vochtige doek met een mengsel van een mild reinigingsmiddel en warm water om vuil te verwijderen. Gebruik een schone doek om resten reinigingsmiddel te verwijderen.

### ■ Veiligheidsgordels reinigen

Gebruik een zachte borstel met een mengsel van milde zeep en warm water om de veiligheidsgordels te reinigen. Laat de veiligheidsgordels aan de lucht drogen. Veeg de openingen van de verankeringen van de veiligheidsgordels af met een schone doek.

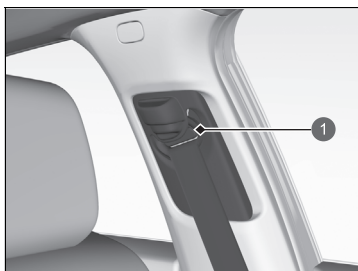

1 Opening

### ▣ Interieurverzorging

Mors geen vloeistoffen in het interieur van het voertuig. Elektrische apparaten en systemen kunnen defect raken indien er vloeistoffen op gemorst worden.

Gebruik geen sprays op siliconenbasis op elektrische apparaten zoals audio-apparaten en schakelaars. Dit kan tot storingen aan de apparaten of brand in het voertuig leiden. Als per ongeluk spray op siliconenbasis op elektrische apparaten is gebruikt, raadpleeg dan uw dealer.

Afhankelijk van hun samenstelling kunnen chemicaliën en vloeibare aromaten verkleuring, rimpels en barsten veroorzaken in onderdelen op harsbasis en in bekledingsstoffen. Gebruik geen oplosmiddelen op alkalibasis of organische oplosmiddelen zoals benzeen of benzine.

Wrijf na het gebruik van chemicaliën de behandelde oppervlakken voorzichtig met een droge doek schoon. Leg gebruikte doeken niet langere tijd op onderdelen op harsbasis en op bekledingsstoffen.

Zorg dat u geen vloeibare luchtverfrisser morst.

## ■ Ruiten reinigen

Gebruik hierbij een glasreinigingsmiddel.

## ▣ Ruiten reinigen

Aan de binnenzijde van de achterraut zijn draden aangebracht. Wrijf met een zachte doek in dezelfde richting als de draden om beschadiging van de draden te voorkomen.

Zorg dat u geen vloeistoffen, zoals water of glasreinigingsmiddel, morst op of rondom de afdekking van de elektrische componenten rond de achteruitkijkspiegel.

## ▣ Vloermatten

Gebruikt u vloermatten die niet tot de originele uitrusting van uw voertuig behoren, zorg er dan voor dat deze voor uw specifieke voertuig zijn ontworpen, correct passen en stevig aan de verankeringspunten in de vloer bevestigd zijn. Plaats vloermatten voor de achterbank op de juiste wijze. Als ze niet op de juiste wijze zijn geplaatst, kunnen de vloermatten de functies van de voorstoelen hinderen.

## ■ Vloermatten

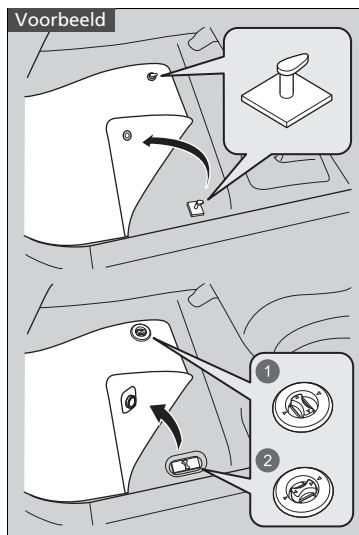

De vloermat van de bestuurder wordt over verankeringspunten in de vloer gehaakt, die voorkomen dat de vloermat naar voren kan schuiven.

**Plaats geen extra vloermatten boven op de verankerde mat.**

- 1 Ontgrendelen
- 2 Vergrendelen

## ■ Leren bekleding onderhouden

Voor een goede reiniging van leer:

1. Gebruikt u eerst een stofzuiger of zachte droge doek om vuil of stof te verwijderen.
2. Reinig vervolgens het leer met een zachte vochtige doek met een oplossing van 90% water en 10% neutrale zeep.
3. Veeg vervolgens alle zeepresten weg met een schone, vochtige doek.
4. Neem achtergebleven water af en laat het leer drogen in de schaduw.

## ■ Alcantara® Care

Bevochtig een zachte doek met schoon lauw water nadat u het materiaal hebt afgestoft, wring de doek droog en wrijf voorzichtig over het vuil om het te verwijderen. Borstel na het drogen licht met een zachte borstel.

## ▣ Leren bekleding onderhouden

Het is belangrijk dat vuil of stof zo snel mogelijk wordt verwijderd of weggeveegd. Gemorste vloeistof kan doordringen in leer en vlekken veroorzaken. Vuil of stof kan schuurplekken veroorzaken in het leer. Let er daarnaast op dat sommige donkere kleding op de lederen stoelen kan afgeven en zo verkleuring of vlekken kan veroorzaken.

## Exterieurverzorging

Verwijder na iedere rit het stof van de carrosserie. Inspecteer uw voertuig regelmatig op krassen in gelakte oppervlakken. Een kras in een gelakt oppervlak kan carrosserieroest tot gevolg hebben. Ontdekt u een kras, repareer deze dan zo snel mogelijk.

### Voertuig wassen

Was het voertuig regelmatig. Was het vaker als u rijdt onder de volgende omstandigheden:

- Na een rit op wegen met strooizout.
- Na een rit over kustwegen.
- Indien teer, roet, vogeluitwerpselen, insecten of boomsappen op gelakte oppervlakken zijn terecht gekomen.

### Gebruik van een automatische autowasstraat

- Zorg dat u de instructies van de automatische autowasstraat opvolgt.
- Klap de buitenspiegels naar binnen.
- Schakel bij modellen met ruitenwissers met automatische wisinterval de ruitenwissers uit.

### Hogedrukreinigers gebruiken

- Houd voldoende afstand tussen de spuitmond van de reiniger en de carrosserie van het voertuig.
- Ga met name voorzichtig te werk rondom de ruiten. Staat u op te korte afstand van het voertuig, dan kan water in het interieur binnendringen.
- Spuit geen water onder hoge druk rechtstreeks in het motorcompartiment. Gebruik in plaats daarvan water met lage druk en een mild reinigingsmiddel.
- Spuit geen water rechtstreeks op de camera of het gebied eromheen. Er kan water in de lens komen waardoor de camera niet goed werkt.

### Voertuig wassen

Spuit geen water in de luchtinlaat- of motorkaproosters. Dit kan storingen veroorzaken.

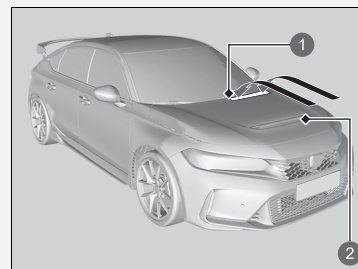

- ① Luchtinlaatroosters
- ② Motorkaproosters

Vergrendel de portieren wanneer u het voertuig wast. Spuit geen water rechtstreeks op de brandstoftankklep. Door een hogedrukstraal kan de klep open gaan.

Als u de wisserarmen van de voorruit moet tillen, zet ze dan eerst in de onderhoudsstand.

► **De ruitenwisserarmen voor optillen** BLZ. 567

## ■ Was aanbrengen

Een zorgvuldig aangebrachte autocarosseriewaslaag helpt de lak van uw voertuig tegen de elementen te beschermen. Was verdwijnt na verloop van tijd en na blootstelling van de autolak aan de elementen; breng daarom tijdig een nieuwe waslaag aan.

## ■ Bumpers en andere gelakte kunststof delen onderhouden

Is benzine, olie, motorkoelvloeistof of accuvloeistof terecht gekomen op onderdelen die van kunststof zijn vervaardigd, dan kunnen deze onderdelen vlekken gaan vertonen of kan de coating loslaten. Wrijf deze onderdelen in dat geval onmiddellijk schoon met een zachte doek en schoon water.

## ■ Ruiten reinigen

Gebruik hierbij een glasreinigingsmiddel.

## ■ Aluminiumvelgen onderhouden

Aluminium is vatbaar voor veroudering door de inwerking van zout en andere wegvervuilingen. Veeg indien nodig in een zo vroeg mogelijk stadium met een spons en een mild reinigingsmiddel deze wegvervuilingen weg. Gebruik geen agressieve chemicaliën (inclusief bepaalde in de handel verkrijgbare velgenreinigingsmiddelen) of een harde borstel. Deze kunnen de beschermende laag op aluminiumvelgen beschadigen en corrosie veroorzaken. Afhankelijk van het type afwerking, kunnen de velgen ook hun glans verliezen of gepolijst lijken. Droog de velgen af met een doek terwijl ze nog nat zijn om watervlekken te voorkomen.

## »» Was aanbrengen

### ATTENTIE

Chemische oplosmiddelen en krachtige reinigingsmiddelen kunnen schade aan de lak en aan metalen en kunststoffen onderdelen van uw voertuig veroorzaken. Veeg gemorste brandstof direct op.

## »» Bumpers en andere gelakte kunststof delen onderhouden

Raadpleeg een dealer over het juiste materiaal voor het repareren van gelakte oppervlakken van onderdelen die van kunststof zijn vervaardigd.

## ■ Beslagen lenzen van de buitenverlichting

De binnenzijde van de lenzen van de buitenverlichting (koplampen, remlichten, enz.) kan tijdelijk beslaan wanneer u in de regen hebt gereden of nadat het voertuig is gewassen in een wasstraat. In de lenzen kan ook condensatie ophopen als er een groot genoeg verschil is tussen de omgevingstemperatuur en de temperatuur in de lens (zoals ook de ruiten van het voertuig beslaan in regenachtige omstandigheden). Deze omstandigheden zijn natuurlijke processen en geen constructiefout van de buitenverlichting.

Door het ontwerp van de lens kan vocht op het frame van de lens ontstaan. Ook dit is geen defect.

Echter, als u ziet dat zich grote hoeveelheden water ophopen of dat er grote waterdruppels in de lens ontstaan, laat uw voertuig dan door een dealer inspecteren.

## Accessoires

Controleer bij het installeren van accessoires het volgende:

- Breng geen accessoires op de voorruit aan. Deze kunnen het zicht belemmeren en uw reacties op de rijomstandigheden vertragen.
- Breng geen andere accessoires aan dan originele Honda-accessoires op de gebieden die voor uw voertuig zijn gemarkeerd met **SRS AIRBAG**, op de zijkant of de rugleuning van de voorstoelen, aan de zijkant van de achterstoelen, op de voor- of portierstijlen of in de buurt van de zijruiten.

Andere accessoires dan originele Honda-accessoires die voor uw voertuig zijn aangewezen die hier wel worden aangebracht, kunnen de juiste werking van de airbags belemmeren of tegen u of een andere inzittende aan worden geslingerd als de airbags worden opgeblazen.

- Zorg ervoor dat elektronische accessoires niet de elektrische circuits kunnen overbelasten of de correcte werking van uw voertuig belemmeren.

### ➤ Zekeringen BLZ. 637

- Laat voor het monteren van elektronische accessoires de installateur contact opnemen met een dealer voor assistentie. Laat indien mogelijk een dealer de uiteindelijke montage inspecteren.

### ➤ Accessoires en modificaties

## ⚠ WAARSCHUWING

Onjuiste accessoires of modificaties kunnen van invloed zijn op de wegligging, de stabiliteit en de prestaties van uw voertuig, en kunnen een ongeval veroorzaken waardoor u ernstig of dodelijk letsel kunt oplopen.

Volg alle instructies in deze gebruikershandleiding met betrekking tot accessoires en modificaties.

Mobiele telefoons, alarminstallaties, zendontvangers, radio-antennes en laagspanningsaudiosystemen die correct zijn geïnstalleerd, horen de computergestuurde systemen van het voertuig, zoals uw airbags en antiblokkeerremmen, niet te storen.

Om de juiste werking van uw voertuig te waarborgen worden originele Honda-accessoires aanbevolen.

Sommige originele Honda-accessoires worden geleverd met een exclusieve gebruikershandleiding voor de bediening en het onderhoud van het product. Als u een gebruikershandleiding voor een accessoire ontvangt, raadpleeg deze dan voor meer informatie.

Als originele Honda-accessoires niet meer werken, raadpleeg dan de afzonderlijke gebruikershandleiding van het accessoire (indien van toepassing) of neem contact op met een dealer voor hulp bij het oplossen van de mogelijke storing.

## Modificaties

---

Voer geen modificaties aan uw voertuig uit op een manier die van invloed kan zijn op de wegligging, de stabiliteit en de betrouwbaarheid en breng geen niet-originele Honda-onderdelen of -accessoires aan die een gelijksoortig effect kunnen hebben.

Zelfs kleine wijzigingen aan voertuigsystemen kunnen van invloed zijn op de algehele prestaties van het voertuig.

Zorg er altijd voor dat alle uitrusting goed is geïnstalleerd en onderhouden en voer geen modificaties aan uw voertuig of de systemen ervan uit die ervoor kunnen zorgen dat uw voertuig niet meer aan de lokale wettelijke eisen voldoet.

De diagnosepoort (OBD-II/SAE J1962-stekker) die op dit voertuig is geïnstalleerd, is bedoeld om te worden gebruikt met het diagnosesysteem voor voertuigsystemen of met andere door Honda goedgekeurde apparaten. Gebruik van een ander type apparaat kan de elektronische systemen van het voertuig negatief beïnvloeden of blokkeren, waardoor een storing in het systeem kan ontstaan, de accu leeg kan lopen of andere onverwachte problemen kunnen ontstaan.

Voer geen modificaties uit aan de elektrische componenten en probeer ze ook niet te repareren.



# Onverwachte gebeurtenissen

In dit hoofdstuk worden problemen beschreven die soms kunnen optreden en maatregelen die u kunt nemen om de problemen te verhelpen.

<b>Gereedschappen</b> .....	596
<b>Bij een lekke band</b>	
Lekke band tijdelijk repareren.....	598
<b>Modellen met thuiscomer</b>	
Lekke band vervisselen.....	611
<b>Hanteren van de krik</b>	
<b>Motor start niet</b>	
Motor controleren.....	622
Bij een zwakke batterij van de sleutellose afstandsbediening .....	623
Noodstop motor .....	624
<b>Als de accu leeg is</b> .....	625
<b>Oververhitting</b> .....	628

<b>Controlelampje gaat branden/knipperen</b>	
Als de waarschuwing Motoroliedruk laag verschijnt .....	630
Controlelampje laadsysteem brandt .....	631
Storingsindicatielampje brandt of knippert ..	631
Als het rode controlelampje van het remsysteem gaat branden of knipperen .....	632
Als het controlelampje van het elektrisch stuurbeveiligingssysteem (EPS) gaat branden .....	633
Als het rode remsysteemcontrolelampje brandt/knippert en het amber controlelampje brandt .....	634

Als het controlelampje lage bandenspanning/ waarschuwingssysteem bandenspanning gaat branden of knippert.....	635
Als de waarschuwing Motoroliedruk laag verschijnt .....	636
<b>Zekeringen</b> .....	637
<b>Slepen in noodsituaties</b> .....	644
<b>Wanneer u de brandstoftankklep niet kunt   ontgrendelen</b> .....	645
<b>Als u de achterklep niet kunt openen</b> ....	646

## Soorten gereedschappen

### Modellen zonder thuiskomer

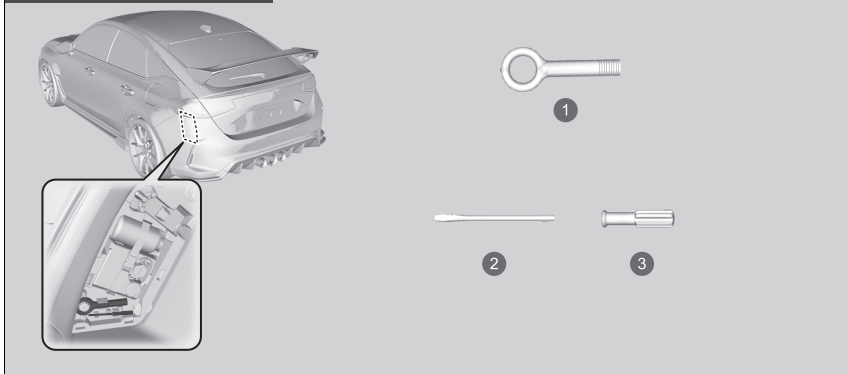

- 1 Afneembare sleephaak
- 2 Platte schroevendraaier
- 3 Greep

### Soorten gereedschappen

De gereedschappen zijn opgeborgen in de bagageruimte.

Modellen met thuiscomer

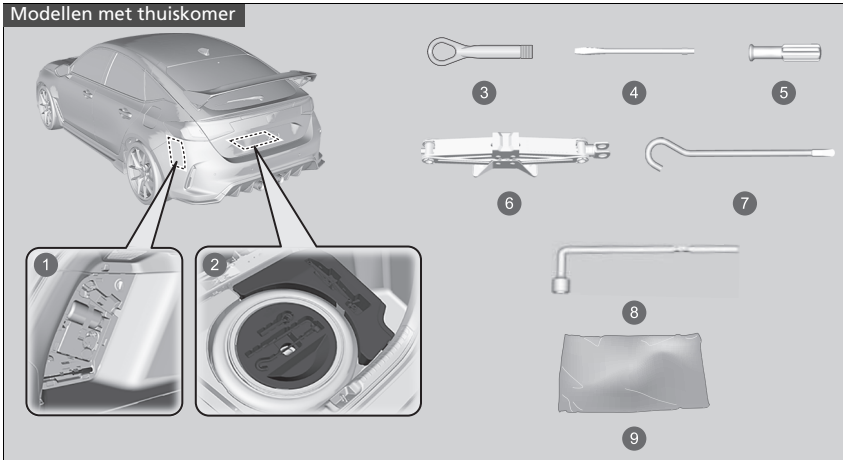

- 1 Linkerkant van de bagageruimte
- 2 Gereedschapskist
- 3 Afneembare sleephaak
- 4 Platte schroevendraaier
- 5 Greep
- 6 Krik
- 7 Verlengstuk van krikhendel
- 8 Wielmoersleutel/krikhendel
- 9 Opbergzak

## Lekke band tijdelijk repareren

Als de band een grote snee of een andere ernstige beschadiging heeft, moet u het voertuig laten wegslepen. Alleen als de band een kleine lekkage vertoont, bijvoorbeeld door een spijker, kunt u de tijdelijke bandenreparatieset gebruiken. Rijd vervolgens naar het dichtstbijzijnde tankstation voor een definitieve reparatie.

Wanneer een band tijdens het rijden lek raakt, pak het stuurwiel dan stevig beet en rem geleidelijk om snelheid te minderen. Stop vervolgens op een veilige plek.

1. Parkeer het voertuig op een vaste, vlakke, slipvrije ondergrond en schakel de parkeerrem in.
2. Zet de transmissie in stand **R**.
3. Zet de alarmknipperlichten aan en zet de voedingsmodus in de stand VOERTUIG UIT.

### Lekke band tijdelijk repareren

Gebruik de set niet in de volgende omstandigheden. Neem in plaats daarvan contact op met een dealer of met de wegenwacht om het voertuig te laten slepen.

- De houdbaarheidsdatum van het dichtingsmiddel voor de band is verlopen.
- Het voertuig heeft meer dan één lekke band.
- Het gat of de snee is groter dan 4 mm.
- De zijkant van de band is beschadigd of de lekkage bevindt zich buiten het contactvlak van de band.

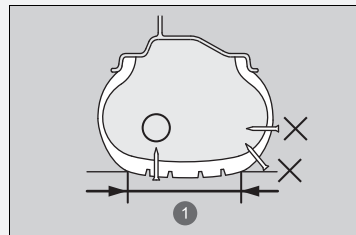

#### 1 Contactvlak

Als de lekkage:	Set gebruiken
Kleiner dan 4 mm is	Ja
Groter dan 4 mm is	Nee

- De beschadiging is ontstaan door het rijden met banden met een zeer lage bandenspanning.
- De hiel van de band bevindt zich niet op de juiste plaats.
- De velg is beschadigd.

Verwijder de spijker of schroef die de band doorboorde, niet. Als u deze verwijdert, is het mogelijk dat u de lekkage niet met de set kunt herstellen.

## ■ Voorbereidingen voor tijdelijke reparatie van lekke band

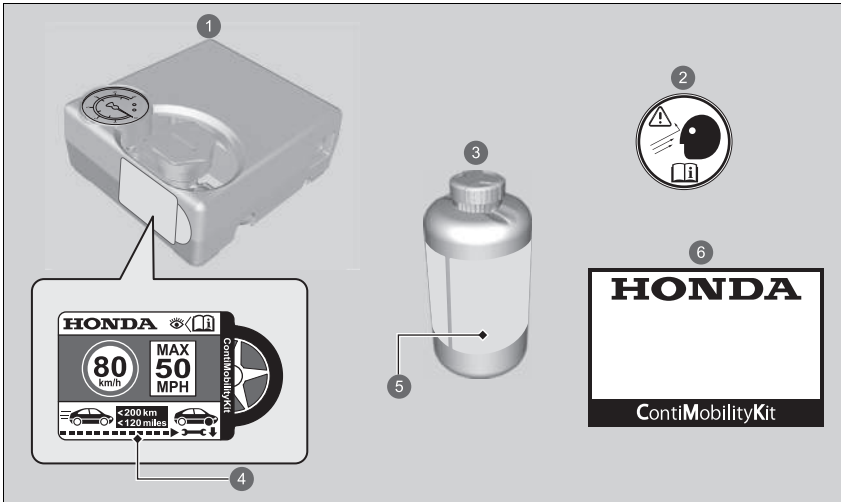

- ① Luchtcompressor
- ② Wieletiket
- ③ Fles met dichtingsmiddel
- ④ Label met snelheidsbeperking
- ⑤ Houdbaarheidsdatum
- ⑥ Handleiding

## ▣ Voorbereidingen voor tijdelijke reparatie van lekke band

Het snelheidsbeperkingslabel is aangebracht aan de zijkant van de bandenreparatieset voor tijdelijke reparatie.

Lees aandachtig de handleiding die bij de set is geleverd als u een band tijdelijk wilt repareren.

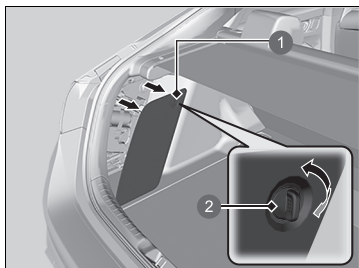

1. Verwijder het deksel aan de linkerkant van de bagageruimte door aan de knop te draaien, en haal de kit er langs binnen uit.
2. Plaats de set rechtop op een vlakke ondergrond in de buurt van de lekke band, uit de buurt van verkeer. Plaats de set niet op de zijkant.

- 1 Klep
- 2 Knop

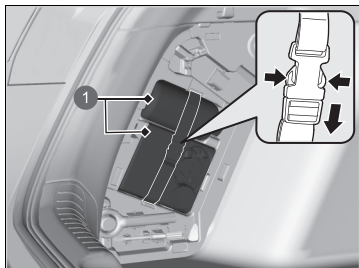

- 1 Tijdelijke bandenreparatiekit

## ■ Dichtingsmiddel en lucht injecteren

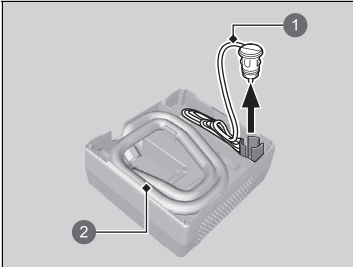

- ❶ Voedingskabel
- ❷ Slang van luchtcompressor

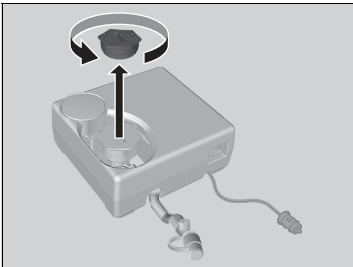

1. Verwijder de luchtcompressorslang en de voedingskabel uit de achterzijde van de luchtcompressor.

2. Verwijder de dop van de luchtcompressor.

## ⌘ Dichtingsmiddel en lucht injecteren

### ⚠ WAARSCHUWING

Het bandendichtingsmiddel bevat schadelijke bestanddelen die dodelijk kunnen zijn bij inslikken.

Indien het middel per ongeluk toch wordt ingeslikt, moet overgeven worden vermeden. Aanbevolen wordt om veel water te drinken en onmiddellijk medische hulp te zoeken.

In geval van aanraking met de huid of ogen, spoelen met koel water en zo nodig medische hulp zoeken.

Houd de fles met het dichtingsmiddel buiten bereik van kinderen.

Bij koude temperaturen is het mogelijk dat het dichtingsmiddel niet goed vloeibaar is. Warm in dit geval het product vóór gebruik op door de fles in de passagiersruimte te leggen.

Het dichtingsmiddel kan permanente vlekken op kleding en andere materialen veroorzaken. Wees voorzichtig tijdens het gebruik en veeg gemorst dichtingsmiddel onmiddellijk op.



3. Schud de fles goed.

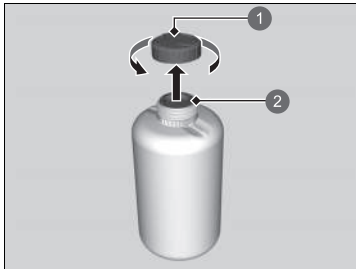

- 1 Dop van fles
- 2 Niet verwijderd

4. Verwijder de dop van de fles.  
► Verwijder de verzegeling niet.

#### ►► Dichtingsmiddel en lucht injecteren

Verwijder de lege fles niet na inspuiten van het dichtingsmiddel.

Bezoek een Honda-dealer voor een nieuwe fles met dichtingsmiddel en een juiste afvoer van de lege fles.



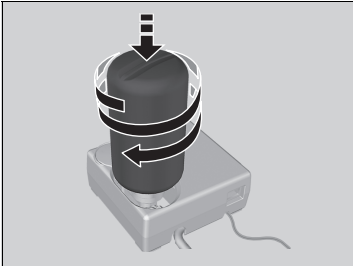

5. Schroef de afgedichte fles op de luchtcompressor.
  - Schroef de fles stevig vast, zodat deze niet los kan raken.

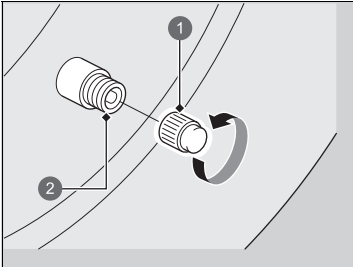

6. Draai de ventieldop los.

- 1 Ventieldop
- 2 Ventiel

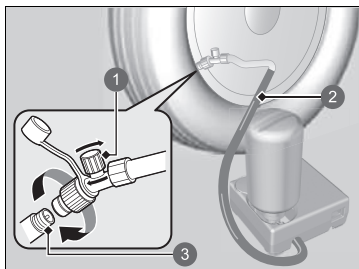

- 1 Luchtklep
- 2 Slang van luchtcompressor
- 3 Ventiel

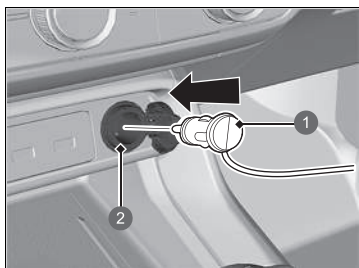

- 1 Stekker
- 2 Accessoirevoeding

7. Schroef de luchtcompressorslang op het ventiel.

- Zorg dat de luchtklep is gesloten en de luchtcompressor is uitgeschakeld.

8. Sluit de compressor aan op de accessoirevoeding.

➤ **Accessoirevoeding** BLZ. 221

9. Start de motor.

➤ **Koolmonoxidegas** BLZ. 95

►► Dichtingsmiddel en lucht injecteren

## ⚠ WAARSCHUWING

Door de motor te laten draaien in een (deels) afgesloten ruimte ontstaat er mogelijk een snelle opeenstapeling van schadelijke koolmonoxide.

Door het inademen van dit kleur- en geurloze gas kunt u het bewustzijn verliezen, hetgeen zelfs de dood tot gevolg kan hebben. Laat de motor enkel in de openlucht draaien voor gebruik van de luchtcompressor.

Schakel de luchtcompressor uit tijdens het aansluiten van de luchtcompressorslang.

U hoort een motorgeluid van de geactiveerde luchtcompressor. Dit is normaal.

Als de vereiste luchtdruk niet binnen de 10 minuten wordt bereikt, heeft de band mogelijk een te grote beschadiging opgelopen en is een reparatie met deze set niet toereikend. In dit geval moet het voertuig worden weggesleept.

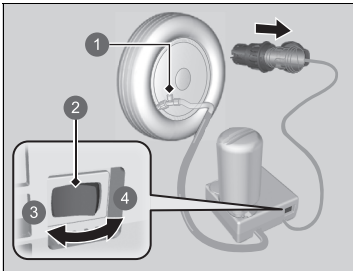

- 1 Luchtklep
- 2 Schakelaar
- 3 OFF
- 4 ON

10. Schakel de luchtcompressor in en pomp de band op tot de gespecificeerde bandenspanning.
  - De compressor spuit dichtingsmiddel en lucht in de band.
  - Raadpleeg de sticker op de portiersponning aan bestuurderszijde voor de gespecificeerde spanningen.
11. Zet de luchtcompressor uit nadat de luchtdruk de opgegeven waarde heeft bereikt.
  - Controleer de luchtdrukmeter op de luchtcompressor.
  - Als de bandenspanning te hoog is, laat dan lucht ontsnappen door aan de luchtklep te draaien. Let erop dat u geen dichtingsmiddel morst.
12. Koppel de stekker los van de accessoirevoeding.
13. Schroef de luchtcompressorslang los van het ventiel. Breng de slangdop aan.
  - Let erop dat u geen dichtingsmiddel morst tijdens ontkoppelen van de slang van de luchtcompressor. Veeg gemorst dichtingsmiddel direct op.

#### ⌘ Dichtingsmiddel en lucht injecteren

Schakel eerst de luchtcompressor uit als u de luchtdruk wilt meten.

Informeer over het gebruik van dichtingsmiddel wanneer u een Honda-dealer of Honda-assistance vraagt de lekke band te vervangen of te repareren.

Deze luchtcompressor is ontworpen voor de voertuigband. Controleer het volgende:

- De voeding van de luchtcompressor is beperkt tot de 12 volt gelijkstroom van de accessoirevoeding van uw voertuig.
- Bedien de luchtcompressor van de tijdelijke bandenreparatiekit niet langer dan 10 minuten. De luchtcompressor kan oververhit raken en permanent worden beschadigd. Laat de compressor afkoelen wanneer deze continu wordt gebruikt.

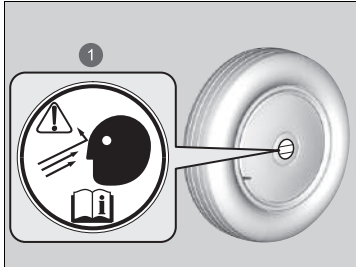

1 Wietiket

14. Plak het wietiket op de vlakke ondergrond van het wiel.
  - De ondergrond van het wiel moet schoon zijn om ervoor te zorgen dat het etiket goed blijft zitten.
15. Berg de tijdelijke bandenreparatiekit op in de bagageruimte.
  - Verwijder de fles met dichtingsmiddel niet uit de luchtcompressor.

## Het dichtingsmiddel in de band verdelen

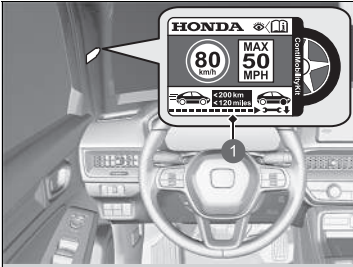

1 Label met snelheidsbeperking

1. Plak het label met de snelheidsbeperking op de aangegeven locatie.
2. Rijd ongeveer 10 minuten of 3 tot 10 kilometer met het voertuig.
  - Rijd niet sneller dan 80 km/h.
3. Parkeer het voertuig op een veilige plek.

## ►► Het dichtingsmiddel in de band verdelen

### **WAARSCHUWING**

Door de motor te laten draaien in een (deels) afgesloten ruimte ontstaat er mogelijk een snelle opeenstapeling van schadelijke koolmonoxide.

Door het inademen van dit kleur- en geurloze gas kunt u het bewustzijn verliezen, hetgeen zelfs de dood tot gevolg kan hebben. Laat de motor enkel in de openlucht draaien voor gebruik van de luchtcompressor.

Raadpleeg de sticker op de portiersponning aan bestuurderszijde voor de gespecificeerde spanningen.

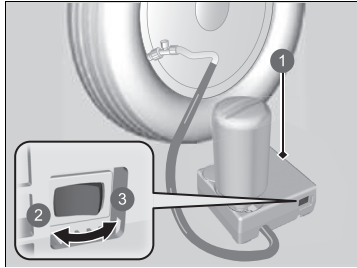

- ❶ Luchtcompressor
- ❷ OFF
- ❸ ON

4. Controleer de bandenspanning opnieuw met de meter op de luchtcompressor.

- Schakel de luchtcompressor niet in om de druk te controleren.

5. Als de bandenspanning

- Minder is dan 130 kPa (1,3 bar): Niet oppompen of doorrijden. In dat geval is het lek te ernstig. Bel een garage of de wegenwacht om uw voertuig te laten slepen.

☒ **Slepen in noodsituaties** BLZ. 644

- Gespecificeerde luchtdruk (zie label op portierspanning bestuurder) of meer: Blijf rijden tot aan de dichtstbijzijnde garage of benzinepomp. Rijd niet sneller dan 80 km/h.
- Meer is dan 130 kPa (1,3 bar), maar minder dan de gespecificeerde druk (zie label op portierspanning bestuurder): Pomp de band op tot de opgegeven luchtdruk is bereikt.

☒ **Een zachte band oppompen** BLZ. 609

Herhaal de stappen 2 tot en met 4 tot aan het dichtstbijzijnde tankstation. Rijd niet sneller dan 80 km/h.

- De afstand naar het dichtstbijzijnde tankstation moet ongeveer binnen 200 kilometer zijn.

6. Pak de set weer in en berg deze op de juiste plaats op.

## ■ Een zachte band oppompen

U kunt de set gebruiken om een niet-lekke band met een te lage bandspanning op te pompen.

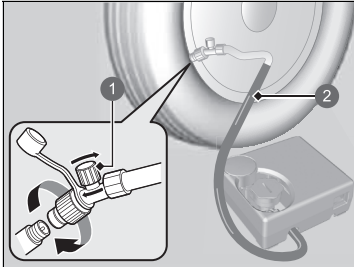

- ❶ Luchtklep
- ❷ Slang van luchtcompressor

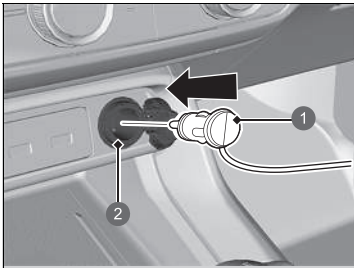

- ❶ Stekker
- ❷ Accessoirevoeding

1. Neem de luchtcompressor uit de bagageruimte.
2. Plaats de set rechtop op een vlakke ondergrond in de buurt van de op te pompen band, uit de buurt van verkeer. Plaats de set niet op de zijkant.
3. Verwijder de ventieldop.
4. Bevestig de luchtcompressorslang op de ventielsteel. Schroef de bevestiging vast tot deze goed vast zit.

5. Sluit de compressor aan op de accessoirevoeding.
  - Zorg dat het snoer niet klem komt te zitten in een portier of raam.
  - **Accessoirevoeding** BLZ. 221
6. Start de motor.
  - **Koolmonoxidegas** BLZ. 95

## ⚠ Een zachte band oppompen

### ⚠ WAARSCHUWING

Door de motor te laten draaien in een (deels) afgesloten ruimte ontstaat er mogelijk een snelle opeenstapeling van schadelijke koolmonoxide.

Door het inademen van dit kleur- en geurloze gas kunt u het bewustzijn verliezen, hetgeen zelfs de dood tot gevolg kan hebben. Laat de motor enkel in de openlucht draaien voor gebruik van de luchtcompressor.

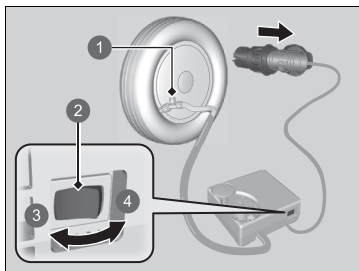

- 1 Luchtklep
- 2 Schakelaar
- 3 OFF
- 4 ON

7. Schakel de luchtcompressor in om de band op te pompen.
  - De compressor pompt lucht in de band.
  - Als u de motor gestart hebt, laat deze dan draaien tijdens het pompen.
8. Pomp de band op tot de opgegeven luchtdruk is bereikt.
9. Zet de kit uit.
  - Controleer de manometer op de luchtcompressor.
  - Draai de luchtklep om lucht te laten ontsnappen als de band te hard is opgepompt.
10. Zet de motor af en koppel de luchtcompressor los van de accessoirevoeding.
11. Verwijder de luchtcompressorslang uit de ventielsteel. Breng de ventieldop weer aan.
12. Berg de luchtcompressor op in de bagageruimte.

#### ►► Een zachte band oppompen

##### **ATTENTIE**

Bedien de luchtcompressor van de tijdelijke bandenreparatiekit niet langer dan 10 minuten. De luchtcompressor kan oververhit raken en permanent worden beschadigd.



Modellen met thuiscomeer

## Lekke band verwisselen

Wanneer een band tijdens het rijden lek raakt, pak het stuurwiel dan stevig beet en rem geleidelijk om snelheid te minderen. Stop vervolgens op een veilige plek. Verwissel de lekke band met de thuiscomeer. Ga zo snel mogelijk naar een dealer om de normale band te laten repareren of vervangen.

1. Parkeer het voertuig op een vaste, vlakke, slijpvrije ondergrond en schakel de parkeerrem in.
2. Zet de transmissie in stand **R**.
3. Zet de alarmknipperlichten aan en zet de voedingsmodus in de stand VOERTUIG UIT.

### ⌘ Lekke band verwisselen

Neem de volgende voorzorgsmaatregelen voor de thuiscomeer: Controleer regelmatig de bandenspanning van de thuiscomeer. Deze moet op de gespecificeerde druk zijn ingesteld. Gespecificeerde druk: 420 kPa (4,2 bar)

Rijd met een aangebrachte thuiscomeer nooit sneller dan 80 km/h. Vervang de thuiscomeer zo snel mogelijk door een normale band.

De thuiscomeer is specifiek ontworpen voor dit model. Gebruik hem nooit voor een ander voertuig. Gebruik geen ander type thuiscomeer voor uw voertuig.

Monteer geen sneeuwkettingen aan de thuiscomeer. Wanneer een voorband met sneeuwketting lek raakt, verwijder dan een van de normale achterbanden en verwissel deze met de thuiscomeer. Verwijder de lekke voorband en verwissel deze met de normale band die u aan de achterkant hebt verwijderd. Monteer de sneeuwkettingen op de voorband.

Een thuiscomeer zorgt voor een ruwere rit en minder tractie op bepaalde wegen. Wees daarom nog aandachtiger tijdens het rijden.

De thuiscomeer is kleiner dan een normale band. Bij gebruik van een thuiscomeer is de afstand tussen het voertuig en de ondergrond kleiner. De onderkant van uw voertuig kan beschadigd raken als u over puin of oneffen wegoppervlakken rijdt.

## ■ Voorbereidingen voor verwisselen van lekke band

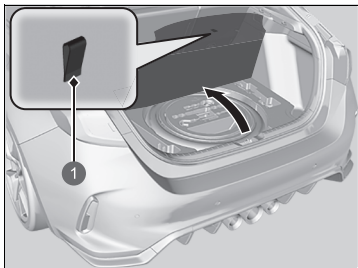

1 Riem

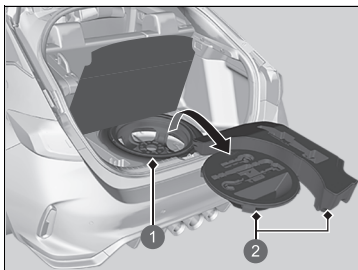

1 Thuis COMER  
2 Gereedschapskist

1. Trek aan de riem van de vloerklep en open de klep.

2. Neem de gereedschapshouder uit de bagageruimte.
3. Neem de krik en de wielmoersleutel uit de gereedschapskist.
4. Draai de vleugelbout los en verwijder de conische afstandshouder. Verwijder vervolgens de thuis COMER.

## ►► Lekke band verwisselen

**WAARSCHUWING:** De krik mag alleen worden gebruikt in noodgevallen en niet voor het omwisselen van de zomer- en winterbanden of andere normale onderhouds- of reparatiewerkzaamheden.

### ATTENTIE

Gebruik geen krik die niet naar behoren functioneert. Neem telefonisch contact op met uw dealer of een professionele sleepdienst.

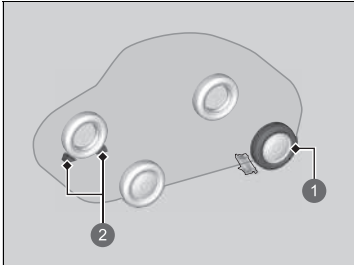

- 1 Te verwisselen band.
- 2 Wielblokken

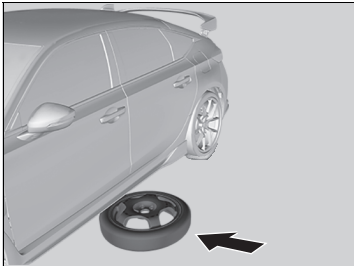

5. Plaats een wielblok of een steen voor en achter het wiel (diagonaal ten opzichte van de lekke band).

6. Plaats de thuis COMER (wielzijde naar boven) onder de carrosserie in de buurt van de te verwisselen band.

#### ►► Lekke band verwisselen

##### ATTENTIE

Breng de thuis COMER niet aan de voorkant aan. Als deze aan de voorkant wordt aangebracht, kan de thuis COMER, kleiner dan het normale wiel, het differentieel beschadigen.

Als een van de voorbanden leeg raakt, verwijdert u de achterband aan dezelfde kant en monteert u de thuis COMER aan de achterkant en de achterband aan de voorkant.

Gebruik slechts één thuis COMER tegelijkertijd.



7. Draai iedere wielmoer ongeveer één omwenteling los met behulp van de wielmoersleutel.

## ■ De krik plaatsen

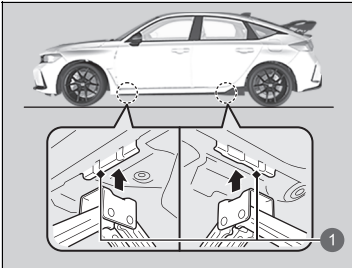

1 Krikpunten

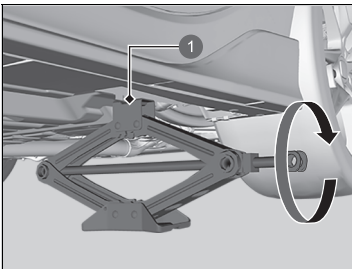

1 Krikpunten

1. Plaats de krik onder het dichtstbijzijnde krikpunt bij het te verwisselen wiel.

2. Draai de eindsteun rechtsom (zie afbeelding) totdat de bovenkant van de krik tegen het krikpunt komt.
  - Zorg dat de lip aan het krikpunt in de inkeping van de krik valt.

## ▣ De krik plaatsen

### ⚠ WAARSCHUWING

Het voertuig kan gemakkelijk van de krik rollen en iemand die eronder ligt ernstig letsel toebrengen.

Volg de aanwijzingen voor het verwisselen van een band nauwkeurig op. Terwijl het voertuig op een krik steunt, mag niemand zich met een deel van zijn lichaam onder het voertuig bevinden.

**WAARSCHUWING:** De krik dient op een vlakke en stabiele ondergrond te worden geplaatst op hetzelfde niveau als dat het voertuig is geparkeerd.

De bij uw voertuig geleverde krik is voorzien van de volgende sticker.

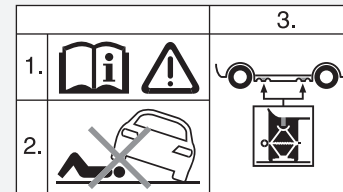

1. Zie de gebruikershandleiding.
2. Begeef u nooit onder het voertuig wanneer het door een krik wordt ondersteund.
3. Plaats de krik onder het versterigde gedeelte.

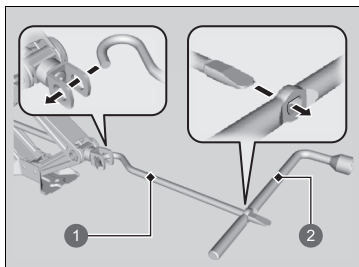

- 1 Verlengstuk van krikhendel
- 2 Wielmoer-sleutel als krikhendel

3. Gebruik het verlengstuk van de krikhendel en de wielmoersleutel om het voertuig omhoog te brengen totdat de lekke band de grond niet meer raakt.

#### ► De krik plaatsen

Gebruik de krik niet wanneer personen of bagage in het voertuig aanwezig zijn.

Gebruik de bij uw voertuig geleverde krik. Andere krikken ondersteunen het gewicht (lading) wellicht niet of passen niet in het krikpunt.

De volgende instructies moeten worden gevolgd voor een veilig gebruik van de krik:

- Gebruik de krik niet bij een draaiende motor.
- Gebruik de krik alleen op een stevige en vlakke ondergrond.
- Gebruik de krik alleen op de krikpunten.
- Stap niet in het voertuig tijdens gebruik van de krik.
- Plaats geen voorwerpen op of onder de krik.

## ■ Lekke band verwisselen

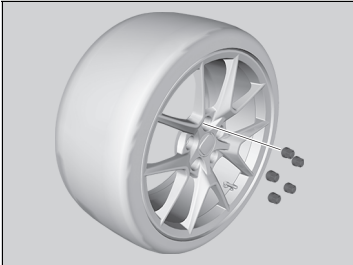

1. Verwijder de wielmoeren en de lekke band.

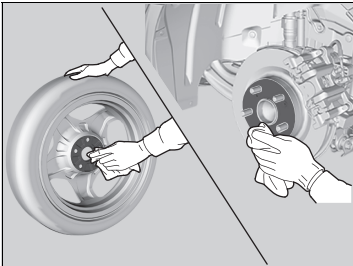

2. Maak de montagevlakken van het wiel schoon met een schone doek.

3. Monteer de thuiskomer.

4. Draai de wielmoeren vast tot deze de lippen rond de montageopeningen raken en stop vervolgens met draaien.

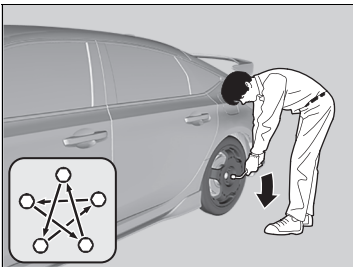

5. Laat het voertuig zakken en verwijder de krik. Zet de wielmoeren vast in de volgorde van de afbeelding. Herhaal deze procedure twee of drie keer.

**Wielmoeraanhaalmoment:**

127 Nm (13 kgf-m)

## ▣ Lekke band verwisselen

Haal de wielmoeren niet te strak aan door extra kracht uit te oefenen met uw voet of een pijp.

## ■ Lekke band opbergen

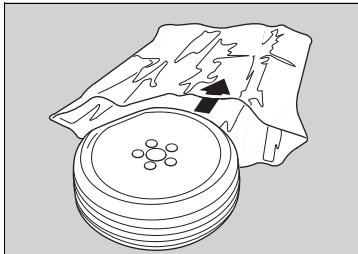

1. Plaats de lekke band in de opbergzak die bij uw voertuig is meegeleverd.
  - De opbergzak bevindt zich in de gereedschapskist.
2. Knoop de bovenkant van de opbergzak dicht.
3. Berg de krik, de hendel van de krik en de wielmoersleutel terug op in de gereedschapskist.

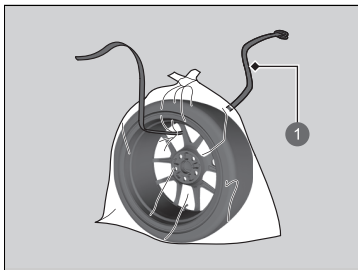

1 Riem

## ► Lekke band opbergen

### ⚠ WAARSCHUWING

Losse spullen kunnen bij een ongeval door het interieur worden geslingerd en inzittenden ernstig verwonden.  
Berg het wiel, de krik en het gereedschap veilig op voordat u opnieuw vertrekt.



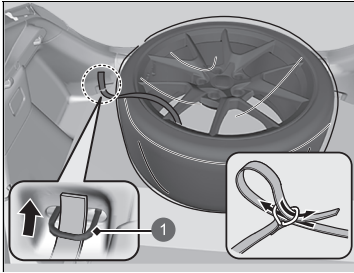

1 Achterste bevestigingspunt

5. Plaats de lekke band in de bagageruimte, en haal de riem door het achterste bevestigingspunt zoals afgebeeld.
6. Haal de riem door de ring en span de riem om de lekke band vast te zetten.

### ■ **Waarschuwingssysteem voor bandenspanning en de thuiskeer**

Als u een lekke band vervangt door de thuiskeer, gaat het controlelampje lage bandenspanning/waarschuwinglampje bandenspanning (TPMS) branden terwijl u rijdt. Na enkele kilometers rijden verschijnt  **Probleem met systeem bandenspanningscontrole** op de interface voor bestuurdersinformatie, gaat het controlelampje kort knipperen en blijft het vervolgens branden. Dit is echter normaal en is geen reden tot bezorgdheid.

Kalibreer het waarschuwingssysteem voor bandenspanning wanneer u de band vervangt door een geschikte normale band.

➤ **Kalibratie van het waarschuwingssysteem voor bandenspanning** BLZ. 422

# Hanteren van de krik

## Modellen zonder thuiscomeer

Uw voertuig heeft krikpunten zoals afgebeeld.

Neem bij het vervangen van de banden contact op met een dealer.

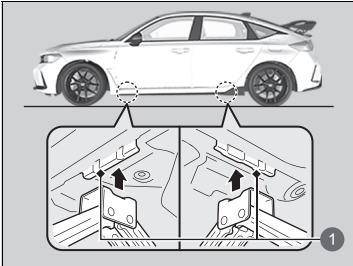

❶ Krikpunten

## Motor controleren

Als de motor niet start, moet u de startmotor controleren.

Conditie startmotor	Controlelijst
<b>Startmotor start niet of start heel langzaam.</b> De accu is wellicht leeg. Controleer alle items aan de rechterzijde en neem de nodige maatregelen.	<b>Controleer de interface voor bestuurdersinformatie op berichten.</b> <ul style="list-style-type: none"><li>Als het bericht  Raak startknop aan met embleemzijde van afstandsbediening om te starten verschijnt  <b>Bij een zwakke batterij van de sleutellose afstandsbediening</b> BLZ. 623</li></ul>
<b>De startmotor start normaal, maar de motor wordt niet gestart.</b> Er kan een probleem met een zekering zijn. Controleer alle items aan de rechterzijde en neem de nodige maatregelen.	<b>Controleer de zekeringen.</b> Controleer alle zekeringen of laat uw voertuig controleren door een dealer.  <b>Zekeringen controleren en vervangen</b> BLZ. 641
	<b>Bekijk de motorstartprocedure.</b> Volg de instructies en probeer de motor opnieuw te starten.  <b>Motor starten</b> BLZ. 379
	<b>Controleer het controlelampje van het startblokkeringsysteem.</b> Wanneer het controlelampje van het startblokkeringsysteem knippert, kan de motor niet worden gestart.  <b>Startblokkeringsysteem</b> BLZ. 176  <b>Controlelampje startblokkeringsysteem</b> BLZ. 108
	<b>Controleer het brandstofpeil.</b> Er moet voldoende brandstof in de tank aanwezig zijn.  <b>Brandstofmeter</b> BLZ. 129
	<b>Controleer de zekeringen.</b> Controleer alle zekeringen of laat uw voertuig controleren door een dealer.  <b>Zekeringen controleren en vervangen</b> BLZ. 641
	<b>Wanneer de storing blijft bestaan:</b>  <b>Slepen in noodsituaties</b> BLZ. 644

Wanneer de motor onmiddellijk moet worden gestart, gebruik dan een ander voertuig of hulpaccu om de motor met startkabels te starten.

 **Als de accu leeg is** BLZ. 625

Houd de knop **ENGINE START/STOP** niet langer dan 15 seconden ingedrukt.

## Bij een zwakke batterij van de sleutellose afstandsbediening

Als de zoemer klinkt, wordt het bericht  **Raak startknop aan met embleemzijde van afstandsbediening om te starten** weergegeven op de interface voor bestuurdersinformatie, de knop **ENGINE START/STOP** knippert en de motor niet wil starten, start de motor dan als volgt:

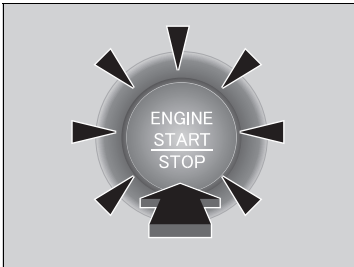
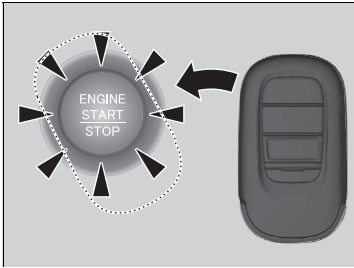

1. Druk op de knop **ENGINE START/STOP**.
  - De zoemer klinkt en de knop **ENGINE START/STOP** knippert ongeveer 30 seconden.
2. Raak het midden van de knop **ENGINE START/STOP** aan met het **H**-logo op de afstandsbediening terwijl de knop **ENGINE START/STOP** knippert. De knoppen op de afstandsbediening moeten naar u toe zijn gericht.
  - De zoemer klinkt en de knop **ENGINE START/STOP** blijft ongeveer 10 seconden branden.
3. Trap het koppelingspedaal in en druk op de knop **ENGINE START/STOP** terwijl de knop **ENGINE START/STOP** is ingeschakeld.
  - De motor start.
  - Als u het pedaal niet intrapt, verandert de modus in ACCESSOIRE.

## Noodstop motor

De knop **ENGINE START/STOP** kan worden gebruikt om de motor vanwege een noodsituatie zelfs tijdens het rijden te stoppen. Als u de motor moet stoppen, voer dan een van de volgende acties uit:

- Houd de knop **ENGINE START/STOP** circa twee seconden ingedrukt.
- Druk drie keer stevig op de knop **ENGINE START/STOP**.

Het stuurwiel kan niet worden vergrendeld. Door het uitschakelen van de motor ontvangen zowel de stuurbevoegdheid als de stuur- en remsystemen echter geen voeding meer. Houd er rekening mee dat sturen en remmen aanzienlijk meer fysieke inspanning en tijd kosten. Trap het rempedaal met beide voeten in om het voertuig af te remmen en stop onmiddellijk op een veilige plaats. Bij modellen met handgeschakelde transmissie kunt u ook terugschakelen om gebruik te maken van remmen op de motor.

De voedingsmodus verandert in VOERTUIG UIT.

### » Noodstop motor

#### ATTENTIE

Druk de knop **ENGINE START/STOP** tijdens het rijden niet in, tenzij het absoluut noodzakelijk is dat u de motor uitschakelt.

Als u tijdens het rijden op de knop **ENGINE START/STOP** drukt, klinkt de zoemer.

## Procedure voor starten met startkabels

Schakel de stroomtoevoer uit naar elektrische apparaten zoals het audiosysteem en de verlichting. Schakel de motor uit en open vervolgens de motorkap.

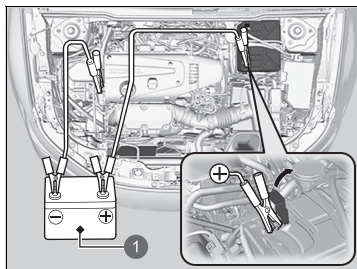

1 Hulpaccu

1. Open de afdekking van de  $\oplus$ -pool.
2. Sluit de eerste hulpstartkabel aan op de  $\oplus$ -pool van de accu.
3. Sluit het andere uiteinde van de eerste hulpstartkabel aan op de  $\oplus$ -pool van de hulpaccu.
  - ▶ Maak alleen gebruik van een 12V-hulpaccu.
  - ▶ Als u een voertuigacculader gebruikt om uw 12 Volt-accu op te laden, selecteer dan een laadspanning lager dan 15 Volt. Raadpleeg de handleiding van de lader voor de juiste instelling.

⚠ Als de accu leeg is

### ⚠ WAARSCHUWING

Als u niet de correcte procedure volgt, kan een accu exploderen en omstanders ernstig letsel toebrengen.

Houd vonken, open vuur en rookartikelen bij de accu vandaan.

#### ATTENTIE

Als een accu aan extreme koude wordt blootgesteld, kan het zich daarin bevindende elektrolyt bevriezen. Door te proberen een bevroren accu met behulp van startkabels te starten, kan de accu openbarsten.

Sluit de klemmen van de hulpstartkabels stevig aan, zodat deze niet losraken wanneer de motor trilt. Haal de startkabels niet door elkaar en zorg dat de kabeluiteinden elkaar niet raken tijdens het aansluiten of loskoppelen van de startkabels.

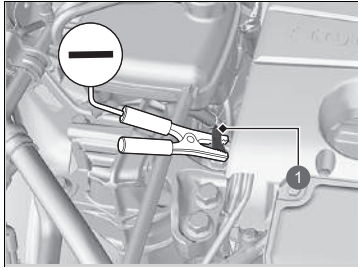

1 Tapbout

4. Sluit de tweede hulpstartkabel aan op de  $\ominus$  pool van de hulpaccu.
5. Sluit het andere uiteinde van de tweede startkabel aan op de bout, zoals aangegeven. Sluit deze hulpstartkabel niet op een ander onderdeel aan.
6. Wanneer uw voertuig is verbonden met een ander voertuig, start dan de motor van de hulpauto en laat het motortoerental iets stijgen.
7. Probeer de motor van uw voertuig te starten. Wanneer de startmotor nog wel langzaam draait, kijk dan of de startkabels goed contact maken met het metaal.

⚠ Als de accu leeg is

De accuprestaties nemen af in koude weersomstandigheden, waardoor de motor mogelijk niet kan worden gestart.



## ■ Als de motor eenmaal draait

Als de motor van uw voertuig eenmaal draait, verwijder de hulpstartkabels dan in de onderstaande volgorde.

1. Ontkoppel de hulpstartkabel van de gearde motorophangbout van uw voertuig.
2. Maak het andere uiteinde van de startkabel los van de  $\ominus$  pool van de hulpaccu.
3. Ontkoppel de hulpstartkabel van de  $\oplus$  pool van de accu van uw voertuig.
4. Maak het andere uiteinde van de startkabel los van de  $\oplus$  pool van de hulpaccu.

Laat uw voertuig controleren door de dichtstbijzijnde garage of een dealer.

## ⚠ Als de accu leeg is

De controlelampjes van de Adaptive Cruise Control (ACC), de voertuigstabiliteitsregeling (VSA), de veiligheidsondersteuning, de lage bandenspanning/waarschuwingssysteem bandenspanning kunnen gaan branden wanneer u de voedingsmodus inschakelt nadat een accu opnieuw is aangesloten.

Rijd een korte afstand met een snelheid van meer dan 20 km/h. Alle genoemde controlelampjes zouden uit moeten gaan. Als het lampje niet uit gaat, laat u het voertuig door een dealer controleren.

## Wat te doen bij oververhitting

Symptomen van oververhitting:

- De wijzer van de temperatuurmeter staat in het hoge gebied of het motorvermogen daalt plotseling.
- Het bericht  **Motortemperatuur te hoog. Rijd niet. Laat de motor afkoelen.** verschijnt op de interface voor bestuurdersinformatie.
- Er komt stoom of spuitende vloeistof uit het motorcompartiment.

### ■ Wat eerst te doen

1. Parkeer het voertuig onmiddellijk op een veilige plek.
2. Schakel alle stroomverbruikers uit en schakel de alarmknipperlichten in.
  - ▶ **Geen stoom of spuitend water:** Laat de motor draaien en open de motorkap.
  - ▶ **Wel stoom of spuitend water:** Zet de motor uit en wacht tot het probleem vermindert. Open daarna de motorkap.

### » Wat te doen bij oververhitting

## ⚠ WAARSCHUWING

Stoom en spuitende vloeistof uit een oververhitte motor kunnen ernstige brandwonden toebrengen.

Open de motorkap niet als u stoom naar buiten ziet komen.

### ATTENTIE

Blijven rijden met de wijzer van de temperatuurmeter in het hoge gebied kan de motor beschadigen.

### ATTENTIE

Wanneer u blijft rijden met de melding  **Motortemperatuur te hoog. Rijd niet. Laat de motor afkoelen.** op de interface voor bestuurdersinformatie, kan dit schade aan de motor veroorzaken.

### ■ Wat vervolgens te doen

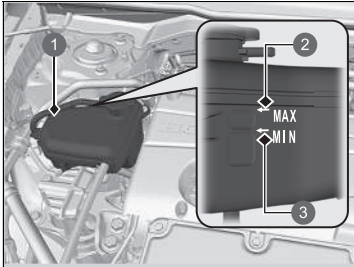

- 1 Expansietank
- 2 MAX
- 3 MIN

1. Controleer of de koelventilator werkt en zet de motor af nadat de wijzer van de temperatuurmeter is gezakt.
  - Zet de motor onmiddellijk af wanneer de koelventilator niet werkt.
2. Controleer nadat de motor is afgekoeld het koelvloeistofpeil en de onderdelen van het koelsysteem op lekkage.
  - Vul bij een laag koelvloeistofpeil in de expansietank koelvloeistof bij tot aan de **MAX**-markering.
  - Controleer of de radiator koel is wanneer er geen koelvloeistof in de expansietank aanwezig is. Bedek de dop van de expansietank met een zware doek en open de dop. Vul indien nodig koelvloeistof bij tot de onderzijde van de vulhals en breng de dop weer aan.

### ■ Wat als laatste te doen

Start de motor opnieuw nadat deze voldoende is afgekoeld en controleer de temperatuurmeter. U kunt verder rijden wanneer de wijzer van de temperatuurmeter is gezakt. Is dit niet het geval, neem dan contact op met een dealer voor reparaties.

### ►► Wat te doen bij oververhitting

## ⚠ WAARSCHUWING

Door de dop van de expansietank bij een hete motor te verwijderen, kan koelvloeistof naar buiten spuiten. Dit kan ernstige brandwonden veroorzaken.

Laat de motor en de radiator altijd afkoelen alvorens de dop van de expansietank te verwijderen.

Neem contact op met een dealer voor reparaties wanneer uw voertuig koelvloeistof lekt.

Gebruik alleen als noodmaatregel/tijdelijke maatregel water. Laat een dealer zo snel mogelijk het systeem doorspoelen met antivries.

## Als de waarschuwing Motoroliedruk laag verschijnt



### ■ Redenen waarom de waarschuwing verschijnt

Verschijnt wanneer de motoroliedruk te laag is.

### ■ Wat te doen wanneer de waarschuwing verschijnt

1. Parkeer het voertuig onmiddellijk op vlakke grond op een veilige plaats.
2. Schakel indien nodig de alarmknipperlichten in.

### ■ Wat te doen na het parkeren van het voertuig

1. Zet de motor af en laat deze ongeveer drie minuten afkoelen.
2. Open de motorkap en controleer het oliepeil.
  - ▶ Vul indien nodig olie bij.
  - ▶ **Oliecontrole** BLZ. 551
3. Start de motor en controleer de waarschuwing **Motoroliedruk laag**.
  - ▶ De waarschuwing verdwijnt: U kunt verder rijden.
  - ▶ De waarschuwing verdwijnt niet binnen 10 seconden:  
Stop de motor onmiddellijk en neem contact op met een dealer voor reparaties.

### » Als de waarschuwing Motoroliedruk laag verschijnt

#### ATTENTIE

Wanneer de motor blijft draaien bij een te lage oliedruk, heeft dit bijna onmiddellijk ernstige mechanische schade tot gevolg.

## Controlelampje laadsysteem brandt



### ■ Redenen voor branden van het controlelampje

Gaat branden als er een probleem is met het laadsysteem.

### ■ Wat te doen wanneer het controlelampje brandt

Stop op een veilige plek en laat uw voertuig onmiddellijk door een dealer controleren.

## Storingsindicatielampje brandt of knippert



### ■ Redenen voor branden of knipperen van het storingslampje

- Gaat aan wanneer er een probleem met het emissieregelsysteem is.
- Knippert wanneer overslaan van de motor wordt geregistreerd.

### ■ Wat te doen wanneer het storingslampje gaat branden

Vermijd hoge snelheden en laat het voertuig onmiddellijk door een dealer controleren.

### ■ Wat te doen wanneer het storingslampje knippert

Parkeer het voertuig op een veilige plek zonder ontvlambare voorwerpen, zet de motor af en wacht minimaal 10 minuten tot deze is afgekoeld.

### ☒ Controlelampje laadsysteem brandt

Wanneer u even moet stoppen, zet de motor dan niet af. Opnieuw starten van de motor kan leiden tot snel ontladen van de accu.

### ☒ Storingsindicatielampje brandt of knippert

#### ATTENTIE

Wanneer u rijdt met een brandend storingsindicatielampje, dan kunnen het emissieregelsysteem en de motor beschadigd raken.

Als het storingsindicatielampje opnieuw knippert wanneer de motor wordt gestart, rijd dan naar de dichtstbijzijnde dealer met een snelheid van maximaal 50 km/h. Laat het voertuig controleren.

## Als het rode controlelampje van het remsysteem gaat branden of knipperen



(rood)

### ■ Redenen voor branden van het controlelampje

- Laag remvloeistofpeil.
- Storing in het remsysteem.

### ■ Wat te doen wanneer het controlelampje gaat branden tijdens het rijden

Trap het rempedaal licht in om de pedaaldruk te controleren.

- Indien normaal, controleer dan het remvloeistofpeil bij de eerstvolgende stop.
- Indien abnormaal, neem dan onmiddellijk maatregelen. Schakel indien nodig terug om het voertuig af te remmen op de motor.

### ■ Redenen voor het knipperen van het controlelampje

- Er is een probleem met de elektronische parkeerrem.

### ■ Wat te doen wanneer het controlelampje knippert

- Vermijd het gebruik van de parkeerrem en laat uw voertuig onmiddellijk door een dealer controleren.

### ►► Als het rode controlelampje van het remsysteem gaat branden of knipperen

Laat het voertuig onmiddellijk repareren.

Rijden met een laag remvloeistofpeil is gevaarlijk. Parkeer het voertuig onmiddellijk op een veilige plek wanneer geen weerstand merkbaar is van het rempedaal. Schakel indien nodig terug.

Wanneer het controlelampje van het remsysteem (rood) en het **ABS**-controlelampje tegelijkertijd branden, dan werkt het elektronische remkrachtverdeelstelsel niet. Dit kan leiden tot instabiliteit van het voertuig bij plotseling remmen. Laat het voertuig onmiddellijk door een dealer controleren.

Als het controlelampje van het remsysteem (rood) knippert, terwijl tegelijkertijd het amber controlelampje van het remsysteem gaat branden, werkt de parkeerrem mogelijk niet. Vermijd het gebruik van de parkeerrem en laat uw voertuig onmiddellijk door een dealer controleren.

### ► Als het rode remsysteemcontrolelampje brandt/knippert en het amber controlelampje brandt BLZ. 634

## Als het controlelampje van het elektrisch stuurbekrachtigingssysteem (EPS) gaat branden

---



### ■ Redenen voor branden van het controlelampje

- Gaat branden wanneer er een probleem is met het EPS- of Driver Attention Monitor-systeem.

### ■ Wat te doen wanneer het controlelampje brandt

- Parkeer het voertuig op een veilige plek en start de motor opnieuw. Als het controlelampje aangaat en blijft branden, laat uw voertuig dan onmiddellijk door een dealer controleren.
- Als  **Rijd niet** wordt weergegeven op de interface voor bestuurdersinformatie, stop dan onmiddellijk op een veilige plaats en neem contact op met een dealer.

## Als het rode remsysteemcontrolelampje brandt/ knippert en het amber controlelampje brandt



(rood)



(amber)

■ **Als het controlelampje van het remsysteem (rood) gaat branden of knippert terwijl tegelijkertijd het controlelampje van het remsysteem (amber) gaat branden, zet u de parkeerrem handmatig of automatisch vrij.**

☒ **Parkeerrem** BLZ. 497

- Als het controlelampje van het remsysteem (rood) blijft branden of knipperen terwijl tegelijkertijd het controlelampje van het remsysteem (amber) gaat branden, parkeert u het voertuig op een veilige plek en laat u het onmiddellijk door een dealer inspecteren.
  - Om te voorkomen dat het voertuig beweegt, zet u de transmissie in de stand **1** of **R**.
- Als alleen het controlelampje van het remsysteem (rood) dooft, vermijdt u het gebruik van de parkeerrem en laat u het voertuig onmiddellijk inspecteren door een dealer.

☒ Als het rode remsysteemcontrolelampje brandt/knippert en het amber controlelampje brandt

Als u de parkeerrem inschakelt, kunt u deze mogelijk niet meer vrijzetten.

Als het controlelampje van het remsysteem (rood) en het controlelampje van het remsysteem (amber) tegelijk gaan branden, werkt de parkeerrem.

Als het controlelampje van het remsysteem (rood) knippert terwijl tegelijkertijd het controlelampje van het remsysteem (amber) gaat branden, werkt de parkeerrem mogelijk niet omdat het systeem wordt gecontroleerd.

Als u de elektronische parkeerrem herhaaldelijk gebruikt binnen korte tijd, wordt de werking van het rempedaal onderbroken om oververhitting van het systeem te voorkomen en gaat het controlelampje knipperen. De normale werking wordt binnen ongeveer 1 minuut hersteld.



## Als het controlelampje lage bandenspanning/waarschuwingssysteem bandenspanning gaat branden of knippert



### ■ Redenen voor branden of knippen van het controlelampje

Eén van de banden heeft een zeer lage bandenspanning of het waarschuwingssysteem voor bandenspanning is niet gekalibreerd. Als er een probleem is met het waarschuwingssysteem voor bandenspanning, knippert het controlelampje ongeveer één minuut en blijft het dan branden.

Als het compacte reservewiel is aangebracht, dan gaat het controlelampje branden of knippert het eerst ongeveer één minuut en blijft dan branden.

### ■ Wat te doen wanneer het controlelampje brandt

Rijd voorzichtig en vermijd plotselinge bochten en hard remmen.

Parkeer het voertuig op een veilige plek. Controleer de bandenspanning en stel de druk in op het aangegeven niveau. De voorgeschreven bandenspanning is weergegeven op een sticker in de portierstijl aan de bestuurderszijde.

- ▶ Kalibreer het waarschuwingssysteem voor bandenspanning nadat de bandenspanning is aangepast.

Als door de thuishomer het controlelampje is gaan branden, vervangt u de band door een normale band. Het controlelampje gaat uit na het kalibreren van het waarschuwingssysteem voor bandenspanning.

### ☒ **Waarschuwingssysteem voor bandenspanning** BLZ. 420

### ■ Wat te doen wanneer het controlelampje knippert en blijft branden

Laat de band zo snel mogelijk door een dealer controleren.

Als door de thuishomer het controlelampje is gaan knippen en vervolgens blijft branden, vervangt u de band door een normale band. Het controlelampje gaat uit na het kalibreren van het waarschuwingssysteem voor bandenspanning.

☒ Als het controlelampje lage bandenspanning/waarschuwingssysteem bandenspanning gaat branden of knippert

### ATTENTIE

Door te rijden met een zeer lage bandenspanning kan de band oververhit raken. Een oververhitte band kan defect raken. Pomp de banden altijd op tot het vereiste niveau.

## Als de waarschuwing Motoroliedruk laag verschijnt



### ■ Redenen waarom de waarschuwing verschijnt

Gaat aan wanneer het motoroliepeil laag is.

### ■ Wat te doen wanneer de waarschuwing verschijnt

1. Parkeer het voertuig onmiddellijk op vlakke grond op een veilige plaats.
2. Schakel indien nodig de alarmknipperlichten in.

### ■ Wat te doen na het parkeren van het voertuig

1. Zet de motor af en laat deze ongeveer drie minuten afkoelen.
2. Open de motorkap en controleer het oliepeil.
  - Vul indien nodig olie bij.
  - ➔ **Oliecontrole** BLZ. 551

### ⌘ Als de waarschuwing Motoroliedruk laag verschijnt

Wanneer de motor blijft draaien met een laag oliepeil, heeft dit bijna onmiddellijk ernstige mechanische schade tot gevolg.

Dit systeem wordt ingeschakeld als de motor opwarmt. Bij een zeer lage buitentemperatuur is het mogelijk dat u een hele tijd moet rijden voordat het systeem het motoroliepeil kan waarnemen.

Als de waarschuwing opnieuw verschijnt, stopt u de motor en neemt u onmiddellijk contact op met een dealer voor reparatie.



■ **Beschermd circuit en ampère zekering**

	Beschermd circuit	Ampère
1	Accu	125 A
	—	40 A
	—	40 A
2	Zekeringkast optie	60 A
	—	40 A
	—	40 A
	DC/DC2	30 A
	Hoofdzekeringkast	60 A
3	—	40 A
	—	40 A
	—	40 A
	Achterrautiverwarming aan	40 A
	—	40 A
	Aanjagermotor	40 A
	—	40 A
	—	30 A
	ABS/VSA motor	40 A
	DC/DC	30 A
4	—	30 A
	IG hoofdleiding	30 A
	—	30 A
	Relais Module2	30 A

	Beschermd circuit	Ampère
5	Magnetische schakelaar startmotor	30 A
	Ruitenwisser voor	30 A
	EPS	70 A
	RFC	50 A
	ABS/VSA FSR	40 A
	Relais Module1	30 A
6	Zekeringkast Hoofd2	40 A
	—	—
7	IG Main2	30 A
8	Actieve uitlaatklep	7,5 A
9	—	—
10	AUDIO SUB	7,5 A
11	—	—
12	—	—
13	—	—
14	—	—
15	—	—
16	MG Clutch*	10 A
17	Sproeier	15 A
18	Claxon	10 A
19	BACKUP	15 A
20	AUDIO	15 A
21	RFC-relais	7,5 A
22	DBW	15 A
23	—	—
24	BACKUP FI-ECU	10 A
25	IGP	15 A

	Beschermd circuit	Ampère
26	—	—
27	LCM L	(15 A)
28	—	—
29	Remlichten	10 A
30	LCM R	15 A
31	IG spoel	15 A
32	—	—
33	Gevaar	15 A
34	AUDIO SUB VST	7,5 A
35	—	—
36	AUDIO VST MAIN	30 A
38	—	—
39	—	—
40	—	—
41	IGPS[LAF]	10 A
42	—	—
43	—	—
44	BACK-UP2 HOOFD	30 A

## ■ Zekeringkast interieur

Bevindt zich onder het dashboard.

De locaties van de zekeringen worden weergegeven in onderstaande afbeelding.

Bepaal de locatie van de betreffende zekering aan de hand van het zekeringnummer in de afbeelding en de tabel.

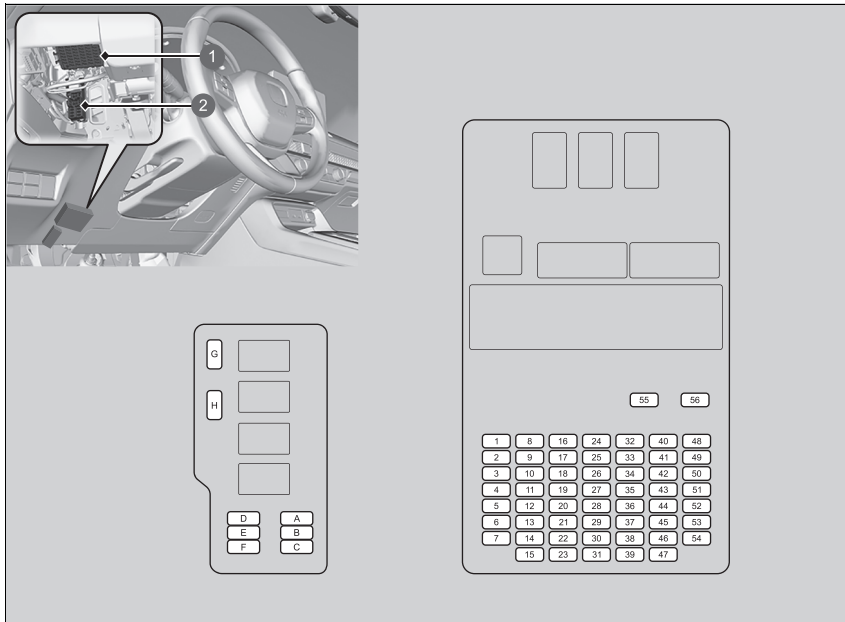

- ① Zekeringkast
- ② Subzekeringenkastje

■ **Beschermd circuit en ampère zekering**

	Beschermd circuit	Ampère
1	Elektrisch bediende ruit bestuurderszijde	20 A
2	Elektrisch bediende ruit passagierszijde	20 A
3	Elektrisch bediende ruit rechtsachter	20 A
4	Elektrisch bediende ruit linksachter	20 A
5	Optie	10 A
6	SRS	10 A
7	Hatch MTR	10 A
8	—	—
9	Accessoirevoeding voorin	20 A
10	Deurvergrendeling	20 A
11	METER	10 A
12	Optie3 (ST CUT)	10 A
13	Optie2 (RR WIP)*	10 A
14	Optie6 (VB SOL)	10 A
15	Ontgrendeling bestuurdersportier	10 A
16	—	—
17	—	—
18	—	—
19	—	—
20	Mistlamp achter	10 A
21	—	—

	Beschermd circuit	Ampère
22	Sleutelloos toegangssysteem	10 A
23	Vergrendeling bestuurdersportier	10 A
24	—	—
25	IMG	10 A
26	SRS	10 A
27	ST CUT RLY	20 A
28	Optie5	10 A
29	Brandstofpomp	15 A
30	Linker portier ontgrendelen	10 A
31	Rechter portier ontgrendeld	10 A
32	—	—
33	—	—
34	—	—
35	—	—
36	—	—
37	—	—
38	—	—
39	Rechter portier vergrendelen	10 A
40	—	—
41	—	—
42	Achterlichten	10 A
43	AIRCON*	10 A
44	Dagrijlicht	10 A
45	ACC	10 A
46	ACC SLEUTELVERGREDELING	10 A
47	Linker portier vergrendelen	10 A

	Beschermd circuit	Ampère
48	—	—
49	—	—
50	—	—
51	—	—
52	—	—
53	—	—
54	Optie1 / Brandstofklep	10 A
55	—	—
56	Adaptief schokdempersysteem	30 A

**Subzekeringenkastje**

	Beschermd circuit	Ampère
A	BACK-UP2 HOOFD	10 A
B	AUDIO SUB VST	7,5 A
C	VST ACC	10 A
D	RELAY1	10 A
E	AUDIO VST MAIN	15 A
F	—	—
G	—	—
H	RELAY2	10 A

## Zekeringen controleren en vervangen

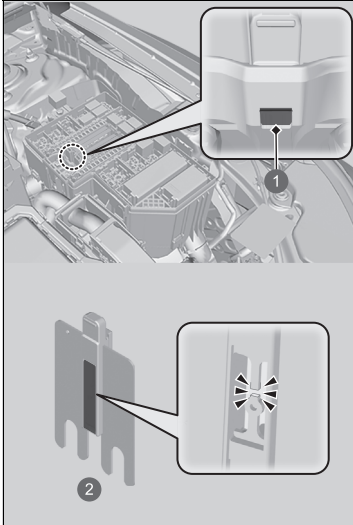

- 1 Opening
- 2 Hoofdzekering

1. Zet de voedingsmodus in de stand VOERTUIG UIT. Schakel de koplampen en accessoires uit.
2. Verwijder het deksel van de zekeringkast.
3. Controleer de grote zekering in het motorcompartiment.
  - Bekijk de zekering door het gat.
  - Als de zekering is doorgebrand, laat u deze vervangen door een dealer.

### ⌘ Zekeringen controleren en vervangen

#### ATTENTIE

Een zekering vervangen door een exemplaar met een hoger ampère vergroot de kans op schade aan het elektrisch systeem aanzienlijk.

Gebruik de tabellen om de zekering in kwestie op te sporen en controleer het gespecificeerde ampère.

#### ► Locaties van zekeringen BLZ. 637

Vervang een zekering door een zekering met hetzelfde gespecificeerde ampère.

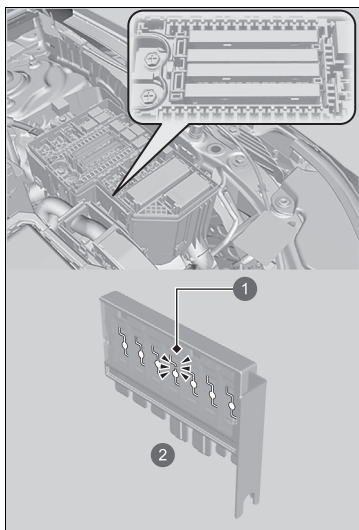

4. Controleer de gecombineerde zekeringen in de zekeringkast in het motorcompartiment.
  - Kijk in de ruimte tussen de zekeringen.
  - Als de zekering is doorgebrand, laat u deze vervangen door een dealer.

- 1 Doorgebrande zekering
- 2 Gecombineerde zekering



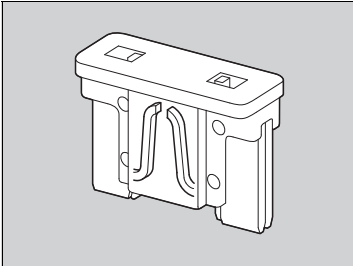

5. Controleer de kleine zekeringen in het motorcompartiment en het interieur.
  - Wanneer een zekering is doorgebrand, verwijdert u deze en brengt u een nieuwe zekering aan.

Bel een professionele sleepdienst indien uw voertuig weggesleept moet worden.

## ■ Autotransporter

De bestuurder laadt uw voertuig achter op een transportvoertuig.

**Dit is de beste transportwijze voor uw voertuig.**

## ■ Wielheffapparatuur

Het sleepvoertuig heeft twee scharnierende hefarmen die onder de voorwielen grijpen en deze van de grond lichten. De achterwielen blijven op de grond. **Dit is een geschikte**

**transportwijze voor uw voertuig.**

## » Slepen in noodsituaties

### ATTENTIE

Als u probeert uw voertuig aan de bumpers op te laten tillen of te slepen, veroorzaakt dit ernstige beschadiging. De bumpers zijn niet ontworpen om het gewicht van het voertuig te kunnen dragen.

Controleer of de parkeerrem is vrij is gezet. Als de parkeerrem niet vrij kan worden gezet, moet uw voertuig worden vervoerd met een autotransporter.

➤ **Parkeerrem** BLZ. 497

### ATTENTIE

Verkeerd slepen zoals bijvoorbeeld achter een camper of een ander motorvoertuig kan de transmissie beschadigen.

Laat uw voertuig nooit door een ander voertuig slepen met alleen een touw of een ketting.

Dit is erg gevaarlijk, omdat touwen of kettingen kunnen verschuiven of breken.

## ■ Wat te doen wanneer de brandstoftankklep niet kan worden ontgrendeld

Volg de onderstaande procedure wanneer de brandstoftankklep niet kan worden ontgrendeld.

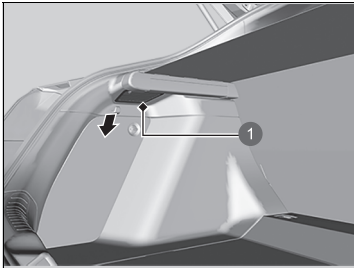

1 Afdekking

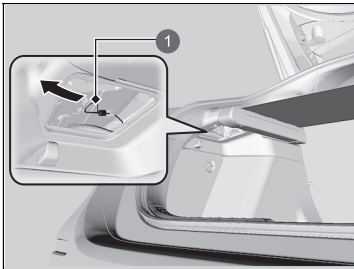

1 Ontgrendelingskabel

1. Open de achterklep en verwijder de afdekking aan de linkerkant van de bagageruimte.

2. Trek de ontgrendelingskabel naar u toe.
  - ▶ Wanneer u aan de ontgrendelingskabel trekt, wordt de brandstoftankklep ontgrendeld.
3. Open de brandstoftankklep.
  - ▣ **Tanken** BLZ. 520

## ⌘ Wat te doen wanneer de brandstoftankklep niet kan worden ontgrendeld

Neem na het uitvoeren van deze stappen contact op met een dealer om het voertuig te laten controleren.

## ■ Wat te doen wanneer de achterklep niet kan worden geopend

Volg de onderstaande procedure wanneer de achterklep niet kan worden geopend.

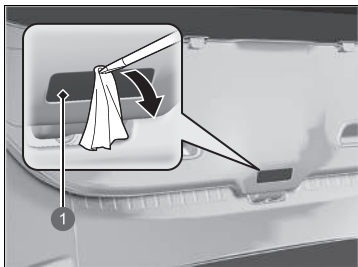

1 Afdekking

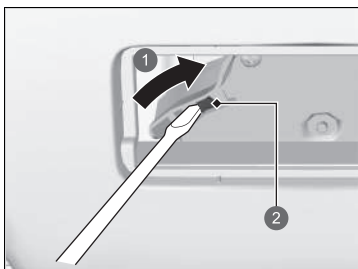

1 Schuiven  
2 Hendel

1. Gebruik een platte schroevendraaier en verwijder de afdekking aan de achterzijde van de achterklep.  
▶ Wikkel de platte schroevendraaier in een doek om krassen te voorkomen.

2. Verschuif de hendel met de platte schroevendraaier terwijl u tegen de achterklep duwt om deze te openen.

## » Wat te doen wanneer de achterklep niet kan worden geopend

Neem na het uitvoeren van deze stappen contact op met een dealer om uw voertuig te laten controleren.

Als u de achterklep vanaf de binnenzijde opent, zorg er dan voor dat er voldoende ruimte rond de achterklep is zodat u niemand of niets raakt.

# Informatie

Dit hoofdstuk bevat informatie over voertuigspecificaties, locaties van identificatienummers en andere wettelijke vereisten.

<b>Specificaties</b> .....	648
<b>Identificatienummers</b>	
Voertuigidentificatienummer (VIN), motornummer en transmissienummer .....	650
<b>Apparaten die radiogolven uitzenden*</b> ...	651
<b>Overzicht Conformiteitsverklaring*</b> .....	695
<b>Open Source-licentie</b>	
Open Source-licentie meter .....	700
Open Source-licentie TCU* .....	700

## ■ Voertuigspecificaties

Model	Civic TYPE R	
Rijklaar voertuiggewicht zonder lading	1405 - 1448 kg	
Maximaal toegestane gewicht	1800 kg	
Maximaal toegestaan asgewicht	Voor	1010 kg
	Achter	800 kg

## ■ Motorspecificaties

Type	Watergekoeld, in-line 4-cilinder DOHC	
Boring x slag	86,0 x 85,9 mm	
Cilinderinhoud	1996 cm <sup>3</sup>	
Compressieverhouding	9,8 : 1	
Bougies	NGK	ILZKAR8J85Y

## ■ Brandstof

Type	Loodvrije premium benzine/gasohol tot E10 (90% benzine en 10% ethanol), research-octaangetal 95 of hoger
Brandstoftankinhoud	47,0 l

## ■ Accu

Capaciteit	48 Ah (5)/60 Ah (20)
------------	----------------------

Stop-/startstelsel:  
De in deze auto gemonteerde accu is specifiek ontworpen. Als u de accu moet vervangen, gebruik dan het voorgeschreven type (LN2). Vraag uw dealer om meer informatie.

## ■ Ruitensproeiervloeistof

Tankinhoud	1,5 l
------------	-------

## ■ Lampen

Koplampen (dimlicht)	LED
Koplampen (grootlicht)	LED
Richtingaanwijzers voor	LED
Parkeerverlichting/dagrijlicht	LED
Richtingaanwijzers zijkant (op deurspiegels)	LED
Rem/achterlichten	LED
Achterlichten	LED
Richtingaanwijzers achter	21 W (amber)
Achteruitrijlichten	16 W
Mistlamp achter	LED
Hooggemonteerd remlicht	LED
Kentekenplaatverlichting achter	LED
Interieurverlichting	
Kaartleeslampjes	LED
Plafondverlichting	LED
Make-upspiegelverlichting*	2 W
Verlichting middelste opbergvak	LED
Verlichting bagageruimte	5 W
Verlichting handschoenenkastje	LED
Voetlampen	LED
Omgevingsverlichting	LED

### ■ Airconditioning\*

Type koelmiddel	HFO-1234yf (R-1234yf)
Vulhoeveelheid	435 - 485 g <sup>*1</sup> 445 - 495 g <sup>*2</sup>

\*1: Type met stuur links

\*2: Type met stuur rechts

### ■ Remvloeistof/koppelvloeistof

Gespecificeerd	Remvloeistof met DOT 3 of DOT 4
----------------	---------------------------------

### ■ Vloeistof voor handgeschakelde transmissie

Gespecificeerd	Honda MTF
Capaciteit	Verversen 2,2 l

### ■ Motorolie

Aanbevolen	<b>Modellen voor Europa</b>
	Honda-motorolie type 2.0 Originele Honda-motorolie 0W-20 ACEA C2/C3/C5, 0W-20, 0W-30, 5W-30
	<b>Behalve modellen voor Europa</b>
	Originele Honda-motorolie 0W-20 ACEA C2/C3/C5, 0W-20, 0W-30, 5W-30
Capaciteit	Verversen 5,0 l
	Verversen incl. filter 5,4 l

### ■ Motorkoelvloeistof

Gespecificeerd	Honda All Season antivries/koelvloeistof type 2
Verhouding	50/50 met gedistilleerd water 6,65 l <sup>*1</sup> (versen inclusief de overgebleven 0,75 l in de expansietank)
Capaciteit	6,63 l <sup>*2</sup> (versen inclusief de overgebleven 0,75 l in de expansietank)

\*1: Type met stuur links

\*2: Type met stuur rechts

### ■ Band

Normaal	Maat	265/30ZR19 93Y
	Bandenspanning	Zie label op portiersponning bestuurder
Thuiskomer*	Maat	T125/70R18 99M
	Bandenspanning	Zie label op portiersponning bestuurder
Wielmaat	Normaal	19 x 9 1/2 J
	Thuiskomer*	18 x 4T

### ■ Honda TRK-luchtcompressor

Gemeten drukniveau emissiegeluid	81 dB (A)
Gemeten geluidsniveau	90 dB (A)

### ■ Remmen

Type	Rembekrachtiging
Voor	Geventileerde remschijf
Achter	Massieve remschijf
Parkeren	Elektronische parkeerrem

### ■ Afmetingen van het voertuig

Lengte	4594 mm	
Breedte	1890 mm	
Hoogte	1401 mm	
Wielbasis	2734 mm	
Wielspoor	Voor	1624 mm <sup>*1</sup>
		1625 mm <sup>*2</sup>
	Achter	1623 mm

\*1: Modellen zonder navigatiesysteem

\*2: Modellen met navigatiesysteem

\* Niet beschikbaar op alle modellen

## Voertuigidentificatienummer (VIN), motornummer en transmissienummer

Uw voertuig heeft een 17-cijferig voertuigidentificatienummer (VIN) dat wordt gebruikt voor registratie voor garantiedoeleinden en het kenteknummer en het verzekeren van uw voertuig.

Het voertuigidentificatienummer (VIN), motornummer en transmissienummer van uw voertuig bevinden zich op de hieronder weergegeven plaatsen.

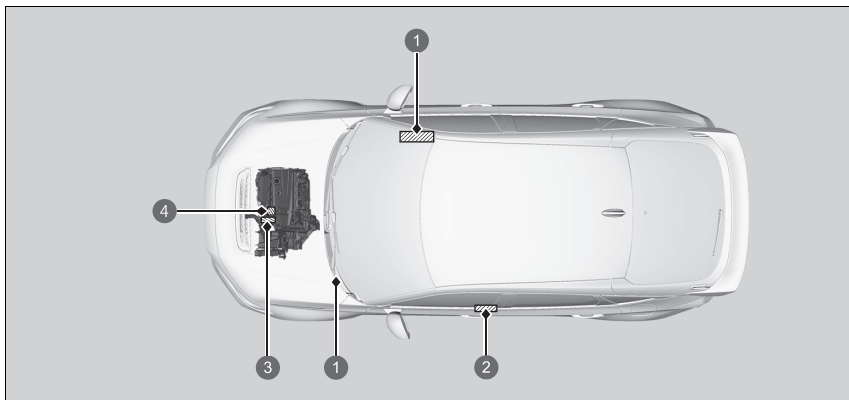

- 1 Voertuigidentificatienummer
- 2 Certificatielabel/Voertuigidentificatienummer/Motornummer
- 3 Nummer handgeschakelde transmissie
- 4 Motornummer

### Voertuigidentificatienummer (VIN), motornummer en transmissienummer

Het voertuigidentificatienummer (VIN) in het interieur bevindt zich onder de afdekking.

#### Type met stuur rechts

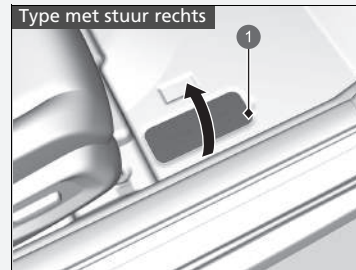

- 1 Afdekking

#### Modellen met het stuur links

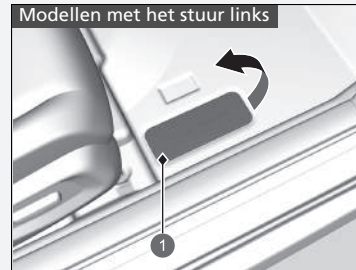

- 1 Afdekking



# Apparaten die radiogolven uitzenden\*

De volgende producten en systemen in uw voertuig zenden radiogolven uit wanneer ze zijn ingeschakeld.

## Modellen voor Israël

BCM Sleutelloos toegangssysteem	
Certificeringsnr.	"מספר אישור התאמה מטעם משרד התקשורת : 51-74423"
חל איסור לבצע פעולות במכשיר שיש בהן כדי לשנות את תכונותיו האלחוטיות של המכשיר, ובכלל זה שינוי תוכנה, החלפת אנטנה מקורית או הוספת אפשרות לחיבור לאנטנה חיצונית, בלא קבלת אישור משרד התקשורת, בשל החשש להפרעות אלחוטיות	

## Modellen voor Israël

FOB Sleutelloos toegangssysteem	
Certificeringsnr.	"מספר אישור התאמה מטעם משרד התקשורת : 51-74074"
חל איסור לבצע פעולות במכשיר שיש בהן כדי לשנות את תכונותיו האלחוטיות של המכשיר, ובכלל זה שינוי תוכנה, החלפת אנטנה מקורית או הוספת אפשרות לחיבור לאנטנה חיצונית, בלא קבלת אישור משרד התקשורת, בשל החשש להפרעות אלחוטיות	

## Apparaten die radiogolven uitzenden\*

### Modellen voor Israël

Vanwege zorgen over radiostoring is het verboden om het apparaat te gebruiken met aangepaste draadloze kenmerken van dit apparaat zonder toestemming van het Ministerie van Communicatie. Dit omvat bijvoorbeeld het wijzigen van de software, het vervangen van de originele antenne en het toevoegen van de verbindingsoptie voor externe antenne. Vanwege de bedenkingen ten aanzien van radio-interferentie is het gebruik van dit apparaat buitenshuis verboden.

\* Niet beschikbaar op alle modellen



Modellen voor Israël

Draadloze oplader

1. מספר אישור התאמה מסעם משרד התקשורת: 55-13657  
2. חל אישור לבצע פעולות במכשיר שיש בהן כדי לשנות את תכונותיו האלחוסיית של המכשיר, ובכלל זה שינוי תוכנה, החלפת אנטנה מקורית או הוספת אפשרות לחיבור לאנטנה חיצונית, בלא קבלת אישור משרד התקשורת, בשל החשש להפרעת אלחוסיית.

55-13915

Modellen voor Europa behalve Groot-Brittannië, Moldavië en Servië

BCM  
Sleutelloos toegangssysteem

<http://continental-homologation.com/honda>



Hierbij verklaart Continental Automotive GmbH dat dit model [41580430] voldoet aan de essentiële vereisten en andere relevante bepalingen van Richtlijn 2014/53/EU.

De volledige tekst van de EU-verklaring van conformiteit is beschikbaar op het volgende internetadres:

<https://continental-homologation.com/honda>

Instructies en veiligheidsinformatie:

Apparaat met klein bereik voor bediening op afstand

Postadres:

Siemensstrasse 12

D-93055 Regensburg

Duitsland

Naam fabrikant:

Continental Automotive GmbH

Frequentieband: 125 kHz

Maximaal verzonden vermogen: 10 mW

Naam importeur:

Honda Motor Europe Ltd - Aalst Office

Postadres:

Wijngaardveld 1 (Noord V) 9300 Aalst - België

Modellen voor Europa behalve Groot-Brittannië, Moldavië en Servië

FOB

Sleutelloos toegangssysteem

<http://continental-homologation.com/honda>

Hierbij verklaart Continental Automotive GmbH dat dit model [TP\_4] voldoet aan de essentiële vereisten en andere relevante bepalingen van Richtlijn 2014/53/EU.

De volledige tekst van de EU-verklaring van conformiteit is beschikbaar op het volgende internetadres:

<https://continental-homologation.com/honda>

Instructies en veiligheidsinformatie:

Apparaat met klein bereik voor bediening op afstand

Postadres:

Siemensstrasse 12

D-93055 Regensburg

Duitsland

Naam fabrikant:

Continental Automotive GmbH

Frequentieband: 433,92 MHz

Maximaal verzonden vermogen: 1 mW

Naam importeur:

Honda Motor Europe Ltd - Aalst Office

Postadres:

Wijngaardveld 1 (Noord V) 9300 Aalst - België

Modellen voor Europa behalve Groot-Brittannië, Moldavië en Servië

Handsfree telefoonsysteem  
Display Audio

<http://www.ptc.panasonic.eu/>



Hierbij verklaart Panasonic Automotive Systems Co. Ltd dat het hierboven vermelde type radioapparaat voldoet aan richtlijn 2014/53/EU. Ga naar <http://www.ptc.panasonic.eu/>, klik op "Declaration of Conformity" (Verklaring van conformiteit), typ het onderstaande trefwoord in het zoekveld om de meest recente "VERKLARING van CONFORMITEIT" (DoC) te downloaden. Trefwoord: Modelnr.

Trefwoord [ \* ]

CL-MH-----, CA-9H-----,

CL-MH1DX3JT, CL-MH1DX5JT, CL-MH1DX6JT, CL-MH1EXTTT, CL-MH1EXUTT, CL-MH1EXVTT,

CL-MH1EXWTT, CL-MH1EXXTT, CL-MH1DX7JT, CL-MH1DX8JT, CL-MH1DX9JT, CL-MH1DXAJT, CL-MH1DXBJT, CL-MH1DXCJT

U ziet "Ref No" (Referentienummer) op het label van de eenheid.

Beoogd gebruik: Audiosysteem voor in de auto (Bluetooth en WLAN)

Postadres: 4261 Ikonobe-cho, Tsuzuki-ku, Yokohama-shi, Kanagawa-ken, 224-8520, Japan

Naam fabrikant: Panasonic Automotive Systems Co. Ltd

Specificaties van Bluetooth

Frequentieband: 2402 - 2480 MHz

Specificaties van 2,4 GHz WLAN

Frequentieband: 2412 - 2472 MHz

Specificaties van Bluetooth

Maximum uitgangsvermogen: 0,1 dBm

Specificaties van 2,4 GHz WLAN

Maximum uitgangsvermogen: 11,9 dBm

Naam importeur: Honda Motor Europe Ltd - Aalst Office

Postadres:

Wijngaardveld 1 (Noord V) 9300 Aalst - België

## Modellen voor Europa behalve Groot-Brittannië, Moldavië en Servië

## Dode hoek-informatiesysteem\*/Uitparkeermonitor\*

<https://www.veoneer.com/en/regulatory>



Hierbij verklaart Venoneer US, Inc. dat het object van de verklaring zoals hierboven beschreven in overeenstemming is met de desbetreffende harmonisatiewetgeving van de Unie.

<https://www.veoneer.com/en/regulatory>

Beoogd gebruik:

24 GHz radarsensor met klein bereik

Postadres:

26545 American Drive Southfield, Michigan, 48034 Verenigde Staten

Frequentieband:

24,05 - 24,25 GHz

Maximum uitgangsvermogen:

13 dBm piek

Naam importeur:

Honda Motor Europe LTD. - Aalst Office

Postadres:

Wijngaardveld 1 (Noord V) 9300 Aalst - België

Modellen voor Europa behalve Groot-Brittannië, Moldavië en Servië

### Telematica-regeleenheid

<https://www.denso.com/global/en/contact-us/doc/>



Hierbij verklaart DENSO CORPORATION dat het radioapparaattype voldoet aan richtlijn 2014/53/EU. De volledige tekst van de EU-verklaring van conformiteit is beschikbaar op het volgende internetadres:

<https://www.denso.com/global/en/contact-us/doc/>

Beoogd gebruik:

Telematica en WiFi-hotspot voor in de auto

Postadres:

1-1, Showa-cho, Kariya-shi, Aichi-ken, 448-8661, Japan

Model:

OGEY10

Frequentieband:

1) GSM900 (Tx: 880-915 MHz, Rx: 925-960 MHz) 2) GSM1800 (Tx: 1710-1785 MHz, Rx: 1805-1880 MHz) 3) WCDMA Band1 (Tx: 1920-1980 MHz, Rx: 2110-2170 MHz) 4) WCDMA Band3 (Tx: 1710-1785 MHz, Rx: 1805-1880 MHz) 5) WCDMA Band8 (Tx: 880-915 MHz, Rx: 925-960 MHz) 6) LTE Band1 (Tx: 1920-1980 MHz, Rx: 2110-2170 MHz) 7) LTE Band3 (Tx: 1710-1785 MHz, Rx: 1805-1880 MHz) 8) LTE Band7 (Tx: 2500-2570 MHz, Rx: 2620-2690 MHz) 9) LTE Band8 (Tx: 880-915 MHz, Rx: 925-960 MHz) 10) LTE Band20 (Tx: 832-862 MHz, Rx: 791-821 MHz) 11) WLAN IEEE802.11b (Tx/Rx: 2401-2473 MHz) 12) WLAN IEEE802.11g (Tx/Rx: 2402-2472 MHz) 13) WLAN IEEE802.11n (Tx/Rx: 2402-2472 MHz) 14) GPS (Rx: 1575,42 MHz) 15) GALILEO (Rx: 1575,42 MHz) 16) EGNOS (Rx: 1575,42 MHz)

Maximum uitgangsvermogen:

1) 2 W 2) 1 W 3-5) 0,25 W 6)-10) 0,20 W 11) 0,032 W 12),13) 0,016 W

Naam importeur:

Honda Motor Europe Ltd - Aalst Office

Postadres:

Wijngaardveld 1 (Noord V) 9300 Aalst - België



## Modellen voor Europa behalve Groot-Brittannië, Moldavië en Servië

## Bluetooth-eenheid\*

<https://continental-homologation.com/honda>



Hierbij verklaart Continental dat het radioapparaat type A2C192350/ A2C192351 voldoet aan Richtlijn 2014/53/EU. De volledige tekst van de EU-verklaring van conformiteit is beschikbaar op het volgende internetadres:

Beoogd gebruik:

Voertuigtoegangssysteem

Postadres:

Continental Automotive GmbH

Siemensstrasse 12, D-93055 Regensburg, Duitsland

Frequentiebereik BLE:

2,402 GHz tot 2,48 GHz

Maximum uitgangsvermogen BLE:

+20 dBm

Naam importeur:

Honda Motor Europe Ltd - Aalst Office

Postadres:

Wijngaardveld 1 (Noord V) 9300 Aalst - België

Modellen voor Europa behalve Groot-Brittannië, Moldavië en Servië

#### Draadloze oplader

<https://www.lg.com/global/support/cedoc/cedoc>



Hierbij verklaart LG Electronics Inc. dat het radioapparaat type WC500HOC121 voldoet aan richtlijn 2014/53/EU.

De volledige tekst van de EU-verklaring van conformiteit is beschikbaar op het volgende internetadres:

Beoogd gebruik:

Draadloze oplader voor in de auto

Frequentieband:

75 kHz~118,320 kHz

Maximum uitgangsvermogen:

15 W

Naam importeur:

Honda Motor Europe Ltd - Aalst Office

Postadres:

Wijngaardveld 1 (Noord V) 9300 Aalst - België

**Modellen voor Europa behalve Groot-Brittannië, Moldavië en Servië****Draadloze oplader**

[http://bhevs.co.kr/bbs/board.php?tbl=e\\_bbs42\\_2](http://bhevs.co.kr/bbs/board.php?tbl=e_bbs42_2)

Hierbij verklaart BH EVS Co.,Ltd. dat het radioapparaat type WC500HOC121 voldoet aan richtlijn 2014/53/EU.

De volledige tekst van de EU-verklaring van conformiteit is beschikbaar op het volgende internetadres:

[http://bhevs.co.kr/bbs/board.php?tbl=e\\_bbs42\\_2](http://bhevs.co.kr/bbs/board.php?tbl=e_bbs42_2)

Beoogd gebruik:

Draadloze oplader voor in de auto

Postadres: Am Kronberger Hang 2 65824 Schwalbach am Taunus Duitsland

Naam fabrikant: BH EVS Co., Ltd.

Frequentieband:

111 kHz

Maximum uitgangsvermogen:

42 dBuA/m bij 10 m

Naam importeur:

Honda Motor Europe Ltd - Aalst Office

Postadres:

Wijngaardveld 1 (Noord V) 9300 Aalst - België

Modellen voor Europa behalve Groot-Brittannië, Moldavië en Servië

Externe tuner

<http://www.ptc.panasonic.eu/>



Hierbij verklaart Panasonic Corporation dat het hierboven vermelde type radioapparaat voldoet aan richtlijn 2014/53/EU. Ga naar <http://www.ptc.panasonic.eu/>, klik op "Declaration of Conformity" (Verklaring van conformiteit), typ het onderstaande trefwoord in het zoekveld om de meest recente "VERKLARING van CONFORMITEIT" te downloaden. Trefwoord: Modelnr.

Trefwoord: [CQ-TH1BE0AJ, CQ-TH1BE1AJ, CQ-TH1AE0TT]

U ziet "Ref No" (Referentienummer) op het label van de eenheid.

Beoogd gebruik:

RADIO-EENHEID (autoradiotuner)

Postadres:

4261 Ikonobe-cho, Tsuzuki-ku, Yokohama-shi, Kanagawa-ken, 224-8520, Japan

Naam importeur:

Honda Motor Europe Ltd - Aalst Office

Postadres:

Wijngaardveld 1 (Noord V) 9300 Aalst - België

## Britse modellen

BCM Sleutelloos toegangssysteem	FOB Afstandsbediening
<p><a href="http://continental-homologation.com/honda">http://continental-homologation.com/honda</a></p> <p style="text-align: center;"><b>UK CA</b></p> <p>Hierbij verklaart Continental Automotive GmbH dat dit model [41580430] voldoet aan de essentiële vereisten en andere relevante bepalingen van de Radio Equipment Regulations 2017 (Verordening inzake radio-apparatuur). De volledige tekst van de VK-verklaring van conformiteit is beschikbaar op het volgende internetadres: <a href="http://continental-homologation.com/honda">http://continental-homologation.com/honda</a></p> <p>Instructies en veiligheidsinformatie: Apparaat met klein bereik voor bediening op afstand Postadres: Continental Automotive GmbH Siemensstrasse 12 D-93055 Regensburg Duitsland Frequentieband; 125 kHz +/- 3 kHz Maximaal uitgezonden vermogen; 66 dBuA/m bij 10 m Naam importeur: Honda Motor Europe Ltd. Postadres: Cain Road, Bracknell, Berkshire, RG12 1HL, Verenigd Koninkrijk</p>	<p><a href="http://continental-homologation.com/honda">http://continental-homologation.com/honda</a></p> <p style="text-align: center;"><b>UK CA</b></p> <p>Hierbij verklaart Continental Automotive GmbH dat dit model [TP_4] voldoet aan de essentiële vereisten en andere relevante bepalingen van de Radio Equipment Regulations 2017 (Verordening inzake radio-apparatuur). De volledige tekst van de VK-verklaring van conformiteit is beschikbaar op het volgende internetadres: <a href="http://continental-homologation.com/honda">http://continental-homologation.com/honda</a></p> <p>Instructies en veiligheidsinformatie: Apparaat met klein bereik voor bediening op afstand Postadres: Continental Automotive GmbH Siemensstrasse 12 D-93055 Regensburg Duitsland Frequentieband; 433,66 MHz +/- 16 kHz 434,18 MHz +/- 16 kHz Maximaal uitgezonden vermogen; 1 mW Naam importeur: Honda Motor Europe Ltd. Postadres: Cain Road, Bracknell, Berkshire, RG12 1HL, Verenigd Koninkrijk</p>

Britse modellen

Handsfree telefoonsysteem  
Display Audio

<http://www.ptc.panasonic.eu/>



Hierbij verklaart Panasonic Automotive Systems Co. Ltd dat het radioapparaat van type [ \* ] voldoet aan de Radio Equipment Regulations 2017 (Verordening inzake radioapparatuur).

De volledige tekst van de VK-verklaring van conformiteit is beschikbaar op het volgende internetadres:

<http://www.ptc.panasonic.eu/>

typ het onderstaande trefwoord in het zoekveld om de meest recente "VERKLARING van CONFORMITEIT" (DoC) te downloaden.

Trefwoord:

Modelnr. Trefwoord [ \* ]

CL-MH-----, CA-9H-----,

CL-MH1BX1JT, CL-MH1AE6JT, CL-MH1AE0JT, CL-MH1AE2JT, CL-MH1DX3JT, CL-MH1DX5JT, CL-MH1DX6JT

U ziet "Ref No" (Referentienummer) op het label van de eenheid.

Beoogd gebruik: Audiosysteem voor in de auto (Bluetooth en WLAN)

Postadres: 4261 Ikonobe-cho, Tsuzuki-ku, Yokohama-shi, Kanagawa-ken, 224-8520, Japan

Naam fabrikant: Panasonic Automotive Systems Co. Ltd

Specificaties van Bluetooth

Frequentieband: 2402 - 2480 MHz

Specificaties van 2,4 GHz WLAN

Frequentieband: 2412 - 2472 MHz

Specificaties van Bluetooth

Maximum uitgangsvermogen: 0,1 dBm

Specificaties van 2,4 GHz WLAN

Maximum uitgangsvermogen: 11,9 dBm

Naam importeur: Honda Motor Europe Ltd.

Postadres:

Cain Road, Bracknell, Berkshire, RG12 1HL, Verenigd Koninkrijk

## Britse modellen

## Dode hoek-informatiesysteem\*/Uitparkeermonitor\*

<https://www.veoneer.com/en/regulatory>



Hierbij verklaart Veoneer US, Inc. dat het object van de verklaring zoals hierboven beschreven in overeenstemming is met de desbetreffende harmonisatiewetgeving van de Unie.

<https://www.veoneer.com/en/regulatory>

Beoogd gebruik:

24 GHz radarsensor met klein bereik

Postadres:

26545 American Drive Southfield, Michigan, 48034 Verenigde Staten

Frequentieband:

24,05 - 24,25 GHz

Maximum uitgangsvermogen:

13 dBm piek

Naam importeur:

Honda Motor Europe Ltd.

Postadres:

Cain Road, Bracknell, Berkshire, RG12 1HL, Verenigd Koninkrijk

Britse modellen

Telematica-regeleenheid

<https://www.denso.com/global/en/contact-us/doc/>



Hierbij verklaart DENSO CORPORATION dat het type radioapparaat voldoet aan de relevante wettelijke vereisten.

De volledige tekst van de VK-verklaring van conformiteit is beschikbaar op het volgende internetadres:

<https://www.denso.com/global/en/contact-us/doc/>

Beoogd gebruik:

Telematica en WiFi-hotspot voor in de auto

Postadres:

1-1, Showa-cho, Kariya-shi, Aichi-ken, 448-8661, Japan

Model:

OGEY10

Frequentieband:

1) GSM900 (Tx: 880-915 MHz, Rx: 925-960 MHz) 2) GSM1800 (Tx: 1710-1785 MHz, Rx: 1805-1880 MHz) 3) WCDMA Band1 (Tx: 1920-1980 MHz, Rx: 2110-2170 MHz) 4) WCDMA Band3 (Tx: 1710-1785 MHz, Rx: 1805-1880 MHz) 5) WCDMA Band8 (Tx: 880-915 MHz, Rx: 925-960 MHz) 6) LTE Band1 (Tx: 1920-1980 MHz, Rx: 2110-2170 MHz) 7) LTE Band3 (Tx: 1710-1785 MHz, Rx: 1805-1880 MHz) 8) LTE Band7 (Tx: 2500-2570 MHz, Rx: 2620-2690 MHz) 9) LTE Band8 (Tx: 880-915 MHz, Rx: 925-960 MHz) 10) LTE Band20 (Tx: 832-862 MHz, Rx: 791-821 MHz) 11) WLAN IEEE802.11b (Tx/Rx: 2401-2473 MHz) 12) WLAN IEEE802.11g (Tx/Rx: 2402-2472 MHz) 13) WLAN IEEE802.11n (Tx/Rx: 2402-2472 MHz) 14) GPS (Rx: 1575,42 MHz) 15) GALILEO (Rx: 1575,42 MHz) 16) EGNOS (Rx: 1575,42 MHz)

Maximum uitgangsvermogen:

1) 2 W 2) 1 W 3-5) 0,25 W 6)-10) 0,20 W 11) 0,032 W 12),13) 0,016 W

Naam importeur:

Honda Motor Europe Ltd.

Postadres:

Cain Road, Bracknell, Berkshire, RG12 1HL, Verenigd Koninkrijk



## Britse modellen

## Bluetooth-eenheid\*

<https://continental-homologation.com/honda>



Hierbij verklaart Continental Automotive GmbH dat dit model [A2C775684] voldoet aan de essentiële vereisten en andere relevante bepalingen van de Radio Equipment Regulations 2017 (Verordening inzake radio-apparatuur).

De volledige tekst van de VK-verklaring van conformiteit is beschikbaar op het volgende internetadres:

<http://continental-homologation.com/honda>

Beoogd gebruik:

Regeleenheid

Postadres:

Continental Automotive GmbH

Siemensstrasse 12, D-93055 Regensburg, Duitsland

Frequentiebereik BLE:

2,402 GHz tot 2,48 GHz

Maximum uitgangsvermogen BLE:

+20 dBm

Naam importeur:

Honda Motor Europe Ltd.

Postadres:

Cain Road, Bracknell, Berkshire, RG12 1HL, Verenigd Koninkrijk

Britse modellen

Externe tuner

<http://www.ptc.panasonic.eu/>



Hierbij verklaart Panasonic Corporation dat het radioapparaat type [ \* ] voldoet aan De Radio Equipment Regulations 2017 (Verordening inzake radio-apparatuur).

De volledige tekst van de VK-verklaring van conformiteit is beschikbaar op het volgende internetadres:

<https://www.ptc.panasonic.eu/>

Typ het onderstaande trefwoord in het zoekveld om de meest recente "VERKLARING van CONFORMITEIT" (DoC) te downloaden.

Trefwoord: Modelnr.

Trefwoord: [CQ-TH1BE0AJ, CQ-TH1BE1AJ, CQ-TH1AE0TT]

U ziet "Ref No" (Referentienummer) op het label van de eenheid.

Beoogd gebruik:

RADIO-EENHEID (autoradiotuner)

Postadres:

4261 Ikonobe-cho, Tsuzuki-ku, Yokohama-shi, Kanagawa-ken, 224-8520, Japan

Naam importeur:

Honda Motor Europe Ltd.

Postadres:

Cain Road, Bracknell, Berkshire, RG12 1HL, Verenigd Koninkrijk

## Britse modellen

## Draadloze oplader

<https://www.lg.com/global/support/cedoc/cedoc>  
 (Voer de modelnaam in: WC500HOC121)



Hierbij verklaart LG Electronics dat het type radioapparaat voldoet aan de relevante wettelijke vereisten. De volledige tekst van de VK-verklaring van conformiteit is beschikbaar op het volgende internetadres:

<http://www.lg.com/global/support/cedoc/cedoc>

Beoogd gebruik:

Draadloze oplader voor in de auto

Postadres:

128, Yeoui-daero, Yeongdeungpo-gu, Seoul, Korea

Frequentieband:

111 kHz/max. vermogen: 42 dBuA/m bij 10 m

Maximum uitgangsvermogen:

111 kHz/max. vermogen: 42 dBuA/m bij 10 m

Naam importeur:

Honda Motor Europe Ltd.

Postadres:

Cain Road, Bracknell, Berkshire, RG12 1HL, Verenigd Koninkrijk

Britse modellen

Draadloze oplader

[http://bhevs.co.kr/bbs/board.php?tbl=e\\_bbs42\\_2](http://bhevs.co.kr/bbs/board.php?tbl=e_bbs42_2)

Hierbij verklaart BH EVS Co.,Ltd. dat het radioapparaat type WC500HOC121 voldoet aan de Radio Equipment Regulations 2017. De volledige tekst van de VK-verklaring van conformiteit is beschikbaar op het volgende internetadres:

[http://bhevs.co.kr/bbs/board.php?tbl=e\\_bbs42\\_2](http://bhevs.co.kr/bbs/board.php?tbl=e_bbs42_2)

Beoogd gebruik:

Draadloze oplader voor in de auto

Postadres: Am Kronberger Hang 2 65824 Schwalbach am Taunus Duitsland

Naam fabrikant: BH EVS Co., Ltd.

Frequentieband:

111 kHz

Maximum uitgangsvermogen:

42 dBuA/m bij 10 m

Naam importeur:

Honda Motor Europe Ltd.

Postadres:

Cain Road, Bracknell, Berkshire, RG12 1HL, Verenigd Koninkrijk

## Modellen voor Moldavië

BCM

## Sleutelloos toegangssysteem

<http://continental-homologation.com/honda>

Hierbij verklaart Continental Automotive GmbH dat dit model [41580430] voldoet aan de essentiële vereisten en andere relevante bepalingen van Richtlijn 2014/53/EU.

De volledige tekst van de EU-verklaring van conformiteit is beschikbaar op het volgende internetadres:

<https://continental-homologation.com/honda>

Instructies en veiligheidsinformatie:

Apparaat met klein bereik voor bediening op afstand

Postadres:

Siemensstrasse 12

D-93055 Regensburg

Duitsland

Naam fabrikant:

Continental Automotive GmbH

Frequentieband: 125 kHz

Maximaal verzonden vermogen: 10 mW

Naam importeur:

Honda Motor Europe Ltd - Aalst Office

Postadres:

Wijngaardveld 1 (Noord V) 9300 Aalst - België

MINISTERUL ECONOMIEI ȘI INFRASTRUCTURII AL REPUBLICII MOLDOVA  
Instituția Publică „SERVICIUL NAȚIONAL DE MANAGEMENT AL FRECVENȚELOR RADIO”

**CERTIFICAT DE CONFORMITATE**

Nr. de înregistrare: **MD OC TIP 024 A6871-20**  
Data emiterii: 24 august 2020 Valabil până la: 24 august 2023

ORGANISMUL DE CERTIFICARE OC/pr - 024

Organismului de Certificare a produselor din Telecomunicații, Informatică și Poșta (OC TIP) MD-2003, nr. Nicolae Dăno, nr. 22/20, ce. Durekăi, mun. Chișinău, tel/fax: (+373 22) 783750 / 783732

PREZ. PREZENTUL DOCUMENT SĂ CONȚINEĂ FAPTELĂ CĂ PRODUSELE IDENTIFICATE ASTFEL:

DESCRIEREA / DESCRIEREA	Codul NCM
Descriere: Modul radio de control pentru sistemul de acces și parcare al autovehiculelor, immobilizator	8531
Marca comercială: Continental	
Model: 41580430	

Fabricat în serie

SÎNTE CONFORME CU CERINȚELE OBLIGATORII STABILITE ÎN:

ERC/REC 70-03, An. 1 și 9; SM EN 300 220-1 V2 4 12013; SM EN 301 489-1 V1 9 22014; SM EN 5883 2016; SM EN 62369 1 2015; RT "Regulamente naționale, cuprindând cerințele de tehnice comunicări și recuperarea conformității acestora", aprobată prin HG nr. 1274 din 23.11.2007; RT "Parasistemul tehnice de analiză și dispozitivele cu răsărit de acțiune", aprobată prin Ordinul MTC nr. 16 din 21.02.2014.

PRODUCĂTOR

1. Continental Automotive Changchun Co., Ltd., Jingye Branch 3800 Shengtai Street, 130000, Changchun, Jilin, China	Codul țării
2. Continental Automotive Quindakajira Mexico S de RL de CV Carretera a la Tierra No. 1, E. m. 2-5 Carretera Quindakajira Morelia, Colima la Tierra, 45640 Tlujmalco de Zarija, Jalisco, Mexico	CN

SOLICITANT

Continental Automotive GmbH,  
Siemensstraße 12, 93055 Regensburg, Germany

CERTIFICATELE ȘI SE ELIBEREAZĂ ÎN ALINA:

- Raport de laborator nr. T300970/04-01 din 10.06.2020 nr. T300970/04-MC din 11.06.2020 nr. T300970/04-LV din 14.06.2020 nr. T300970/04-RT din 08.07.2020 nr. T300970/04-RT din 14.07.2020; eliberat de IT "Compliance Certification Services Inc., Waga Laboratory" Tulcea, strada nr. "TAI", nr. 1308.
- Certificat a sistemului de management AS/TP 10949:2016 nr. 80945 (ATP 16-6A/TP nr. 0328258) din 18.12.2017, eliberat de "PDS Holding GmbH Germany.
- Certificat a sistemului de management (ATP 10949:2016 nr. 01.111.1632789-53 (ATP nr. 4314559) din 08.07.2018, eliberat de "TLV Rheinland Cert GmbH Germany.
- Declarație de conformitate a producătorului din 16.07.2020.
- Raport de evaluare final nr. 234/20 din 22.08.2020.

PERSONALUL ÎN ÎMPLEȘINȚĂ:

Valabilitatea certificatului de conformitate se limitează la versiunea standardelor și regulamentele tehnice aplicate.

Orice modificare a acestor documente necesită sau a produsului impune necesitatea emiterii acestui certificat.

Certificatul poate fi utilizat în benzină de Brevetare 119-140 (141) și 43-05-141-79 (141).

Statul de emisie: Moldova FI.

Conducătorul organismului de certificare  
Anatolie GULZIN

Linia de certificare de conformitate se legalizează de către OC TIP Seria A Nr. 002294

Modellen voor Moldavië

FOB  
Sleutelloos toegangssysteem

<http://continental-homologation.com/honda>



Hierbij verklaart Continental Automotive GmbH dat dit model [TP\_4] voldoet aan de essentiële vereisten en andere relevante bepalingen van Richtlijn 2014/53/EU.

De volledige tekst van de EU-verklaring van conformiteit is beschikbaar op het volgende internetadres:

<https://continental-homologation.com/honda>

Instructies en veiligheidsinformatie:

Apparaat met klein bereik voor bediening op afstand

Postadres:

Siemensstrasse 12  
D-93055 Regensburg  
Duitsland

Naam fabrikant:

Continental Automotive GmbH  
Frequentieband: 433,92 MHz

Maximaal verzonden vermogen: 1 mW

Naam importeur:

Honda Motor Europe Ltd - Aalst Office

Postadres:

Wijngaardveld 1 (Noord V) 9300 Aalst - België

MINISTERUL ECONOMIEI ȘI INFRASTRUCTURII AL REPUBLICII MOLDOVA  
Instanța Publică „SERVICIUL NAȚIONAL DE MANAGEMENT AL FRECVENȚELOR RADIO”

**CERTIFICAT DE CONFORMITATE**

Nr. de înregistrare: **MD OC TIP 024 A6846-20**  
Data emiterii: 17 august 2020 Valabil până la: 17 august 2023

ORGANISMUL DE CERTIFICARE OCPr - 024

Organism de Certificare a produselor din Telecomunicații, Informatică și Poștă (OC TIP) MD-2005, str. Nicolae Dîncu, nr. 22/20, et. Parter, mun. Chișinău, tel./fax (+373 22) 785750 / 785727

PRIN PREZENTUL DOCUMENT SE CONFIRMĂ FAPTUL, CĂ PRODUSUL IDENTIFICAT ARE PE:

DE NUMER / DESCRIEREA	Codul NCM 8531
Descriere: Emițător radio, Honda MY21, pentru sistemul de aces și pornire al autovehiculului	
Marca comercială: Continental	
Model: TP_4	
Fabricate în serie	
SÎNT CONFORM CU CERINȚELE OBLIGATORII STABILITE ÎN:	Codul țării CN
ERC/RED 70-03, Art. 1 și 9; SM EN 501 480-1 V1 9:2014; SM EN 300 220-1 V2-1:2015; SM EN 62368-1:2015; RT. Testarea radio, echipamente tehnice de telecomunicații și telecomunicații conformității acestora”, aprobată prin HG nr. 1274 din 23.11.2007. RT “Parametri tehnici de emisie al dispozitivelor cu rată mică de acțiune”, aprobată prin Ordinul MTC nr. 16 din 21.02.2014.	
PRODUCĂTOR	
1. Continental Automotive Changchun Co., Ltd., Jingwō Branch 5800 Shengtai Street, 130000, Changchun, Jilin, China	
2. Continental Automotive Guadaluajara Mexico S de RL de CV, Camino a la Tlajera No. 3, K.m. 3.5 Carretera Guadaluajara Morelia, Colimán la Tlajera, 456-03 Tlajamarco de Zaragoza, Jalisco, Mexico	
SOLICITANT	
Continental Automotive GmbH, Siemensstrasse 12, D-93055 Regensburg, Germany	
CERTIFICATUL ESTE ELIBERAT ÎN BAZA	
- Raport de încercări nr. T20415W/01-RT2, nr. T20415W/01-AC, nr. T20415W/01-RE din 07.05.2020, nr. T20415W/01-V din 11.05.2020, eliberate de L3 “Compliance Certification Services Inc. - 3rd Party Laboratory” Texas, orașul Dallas, TX, nr. 1300.	
- Certificat de înregistrare de management IATF 16949:2016 nr. 00483 IATF16 (IAF nr. 032290) din 18.12.2017, eliberat de TQS Holding GmbH Germania.	
- Certificat de înregistrare de management IATF 16949:2016 nr. 0111160229W3 (IAF nr. 014639) din 01.08.2019, eliberat de TÜV Rheinland Com GmbH Germania.	
- Decret de conformitate a producției din 15.03.2020.	
- Raport de evaluare final nr. 16/20 din 14.03.2020.	
INFORMAȚII SUPLEMENTARE:	
Vala EUTEC este emisă în baza de conformitate cu cerințele de verificare a standardelor și reglementărilor tehnice aplicabile. Modificările necesare documentelor normative sau a procedurilor implică recertificarea acestora în conformitate.	
Echipamentul certificat poate fi utilizat în banda de frecvențe 110-158 MHz și 433,05-433,79 MHz, cu o putere maximă de transmisie P <sub>EM</sub> ≤ 10 mW. Schema de certificare: Modelul F1.	
Conducătorul organismului de certificare	Anatolie GUZUN
Copie autentice de conformitate se legalizează de către OC TIP Seria A Nr. 002269	

## Modellen voor Moldavië

Handsfree telefoonsysteem  
Display Audio

<http://www.ptc.panasonic.eu/>



Prin prezenta, Panasonic Automotive Systems Co., Ltd declară că echipamentul radio de tipul enumerat mai sus este în conformitate cu Directiva 2014/53/UE.

Accesați <http://www.ptc.panasonic.eu/>, faceți clic pe „Declaration of Conformity (Declarația de conformitate)” ,

introduceți cuvântul cheie de mai jos în caseta de căutare după cuvinte cheie și puteți să descărcați

cea mai recentă „DECLARATION of CONFORMITY (DECLARAȚIE DE CONFORMITATE)” (DoC).

Prin prezenta, Panasonic Automotive Systems Co., Ltd declară că tipul de echipamente radio [ \* ] este în conformitate cu Reglementarea tehnică „Punerea la dispoziție pe piață a echipamentelor

Textul integral al declarației de conformitate este disponibil la următoarea adresă de Internet:<https://service.panasonic.ua>

Cuvânt cheie: [ \* ]

CL-MH—, CA-9H—,

CL-MH1DX3JT,CL-MH1DX5JT,CL-MH1DX6JT,CL-MH1EXTTT,CL-MH1EXUTT,CL-MH1EXVTT,

CL-MH1EXWTT,CL-MH1EXXTT,CL-MH1DX7JT,CL-MH1DX8JT,CL-MH1DX9JT,CL-MH1DXAJT,CL-MH1DXBJT,CL-MH1DXCJT

Puteți vedea „Nr. ref” pe eticheta unității.

Beoogd gebruik: Audiosysteem voor in de auto (Bluetooth en WLAN)

Postadres: 4261 Ikonobe-cho, Tsuzuki-ku, Yokohama-shi, Kanagawa-ken, 224-8520, Japan

Naam fabrikant: Panasonic Automotive Systems Co. Ltd

Specificaties van Bluetooth

Frequentieband: 2402 - 2480 MHz

Specificaties van 2,4 GHz WLAN

Frequentieband: 2412 - 2472 MHz

Specificaties van Bluetooth

Maximum uitgangsvermogen: 0,1 dBm

Specificaties van 2,4 GHz WLAN

Maximum uitgangsvermogen: 11,9 dBm

Naam importeur: Honda Motor Europe Ltd - Aalst Office

Postadres:Wijngaardveld 1 (Noord V) 9300 Aalst - België

Modellen voor Moldavië

Dode hoek-informatiesysteem\*/Uitparkeermonitor\*

<https://www.veoneer.com/en/regulatory>



Declarație Simplificată de Conformitate

Prin prezenta, Veoneer US, LLC declară că tipul de echipament radio NB24G175V3 este în conformitate cu Reglementările tehnice "Punerea la dispoziție pe piață a echipamentelor radio" .

Textul integral al declarației de conformitate este disponibil la următoarea adresă de internet:

<https://www.veoneer.com/en/regulatory>

Beoogd gebruik:

24 GHz radarsensor met klein bereik

Postadres:

26545 American Drive Southfield, Michigan, 48034 Verenigde Staten

Frequentieband:

24,05 - 24,25 GHz

Maximum uitgangsvermogen:

13 dBm piek

Naam importeur:

Honda Motor Europe LTD. - Aalst Office

Postadres:

Wijngaardveld 1 (Noord V) 9300 Aalst - België



## Modellen voor Moldavië

## Telematica-regeleenheid

<https://www.denso.com/global/en/contact-us/doc/>



Prin prezenta, DENSO CORPORATION declară că tipul de echipamente radio este în conformitate cu Reglementarea tehnică „Punerea la dispoziție pe piață a echipamentelor radio” .  
Textul integral al declarației de conformitate este disponibil la următoarea adresă de Internet:  
<https://www.denso.com/global/en/contact-us/doc/>

## Beoogd gebruik:

Telematica en WiFi-hotspot voor in de auto

## Postadres:

1-1, Showa-cho, Kariya-shi, Aichi-ken, 448-8661, Japan

## Model:

OGFY10

## Frequentieband:

1) GSM900 (Tx: 880-915 MHz, Rx: 925-960 MHz) 2) GSM1800 (Tx: 1710-1785 MHz, Rx: 1805-1880 MHz) 3) WCDMA Band1 (Tx: 1920-1980 MHz, Rx: 2110-2170 MHz) 4) WCDMA Band3 (Tx: 1710-1785 MHz, Rx: 1805-1880 MHz) 5) WCDMA Band8 (Tx: 880-915 MHz, Rx: 925-960 MHz) 6) LTE Band1 (Tx: 1920-1980 MHz, Rx: 2110-2170 MHz) 7) LTE Band3 (Tx: 1710-1785 MHz, Rx: 1805-1880 MHz) 8) LTE Band7 (Tx: 2500-2570 MHz, Rx: 2620-2690 MHz) 9) LTE Band8 (Tx: 880-915 MHz, Rx: 925-960 MHz) 10) LTE Band20 (Tx: 832-862 MHz, Rx: 791-821 MHz) 11) WLAN IEEE802.11b (Tx/Rx: 2401-2473 MHz) 12) WLAN IEEE802.11g (Tx/Rx: 2402-2472 MHz) 13) WLAN IEEE802.11n (Tx/Rx: 2402-2472 MHz) 14) GPS (Rx: 1575,42 MHz) 15) GALILEO (Rx: 1575,42 MHz) 16) EGNOS (Rx: 1575,42 MHz)

## Maximum uitgangsvermogen:

1) 2 W 2) 1 W 3-5) 0,25 W 6)-10) 0,20 W 11) 0,032 W 12),13) 0,016 W

## Naam importeur:

Honda Motor Europe Ltd - Aalst Office

## Postadres:

Wijngaardveld 1 (Noord V) 9300 Aalst - België

Modellen voor Moldavië

Bluetooth-eenheid\*

<https://continental-homologation.com/honda>



Hierbij verklaart Continental dat het radioapparaat type A2C192350/ A2C192351 voldoet aan Richtlijn MD OC TIP 024 A6920-20. De volledige tekst van de EU-verklaring van conformiteit is beschikbaar op het volgende internetadres:

Beoogd gebruik:

Voertuigtoegangssysteem

Postadres:

Continental Automotive GmbH

Siemensstrasse 12, D-93055 Regensburg, Duitsland

Frequentiebereik BLE:

2,402 GHz tot 2,48 GHz

Maximum uitgangsvermogen BLE:

+20 dBm

Naam importeur:

Honda Motor Europe Ltd - Aalst Office

Postadres:

Wijngaardveld 1 (Noord V) 9300 Aalst - België

Modellen voor Moldavië

Draadloze oplader

<https://www.lg.com/global/support/cedoc/cedoc>



Beoogd gebruik:

Draadloze oplader voor in de auto

Frequentieband:

75 kHz~118,320 kHz

Maximum uitgangsvermogen:

15 W

Honda Motor Europe Ltd - Aalst Office

Postadres:

Wijngaardveld 1 (Noord V) 9300 Aalst - België

## Modellen voor Moldavië

## Draadloze oplader



Declarația de conformitate nr. WC500HOC121 - Moldova

## DECLARAȚIA DE CONFORMITATE

1. Echipamentul radio:  
Modelul de aparat/Produsul : Wireless Power Charger  
Tipul, lotul sau numărul de serie WC500HOC121
2. Denumirea producătorului (sau a reprezentantului sau autorizat): LG Electronics Inc.  
Adresa producătorului (sau a reprezentantului autorizat): 10, Magokjungang 10-ro, Gangseo-gu, Seoul Korea
3. Prezenta declarație de conformitate este emisă pe propria răspundere a producătorului.
4. Obiectul declarației (identificarea echipamentelor radio permițând trasabilitatea; poate include o imagine color, suficient de clară în cazul în care acest lucru este necesar pentru identificarea echipamentelor radio):



This is wireless charger for charging phone with wireless charging function. This unit have a wireless charging function as coil, bracket, circuit

5. Obiectul declarației descris mai sus este în conformitate cu Reglementarea Tehnică "Punerea la dispoziție pe piață a echipamentelor radio", aprobată prin HG nr. 34 din 30.01.2019.

6. Referințele standardelor armonizate relevante folosite sau referințele la alte specificații tehnice, în legătură cu care se declară conformitatea. Referințele sunt enumerate împreună cu numerele de identificare și cu versiunea acestora, precum și cu data emiterii după caz :

SM EN 301 489-1 V1.9.2:2014; SM EN 62368-1:2015.

7. Organismul de evaluare a conformității produselor notificat/recunoscut:

Organismul de Certificare a produselor din Telecomunicații, Informatică și Poștă „OC TIP” din cadrul IP „Serviciul Național de Management al Frecvențelor Radio”, acreditat CNA RM “MOLDAC”, numărul OCpr-024, notificat/recunoscut de către Ministerul Economiei și Infrastructurii al Republicii Moldova a efectuat evaluare conformității produsului menționat în conformitate cu modulul B al Reglementării Tehnice aprobate prin HG Nr. 34/2019 și a emis Certificatul de Examinare de TIP nr. MD OC TIP 024 CET7148-21 din data 06 mai 2021

8. Versiunea Software, Versiunea Hardware, descrierea accesoriilor și componentelor care permit echipamentului radio declarat să funcționeze conform destinației și care sunt incluse în declarația de conformitate:

Software version : v4.5

Hardware Version: v1.4

9. Informații suplimentare:

Semnat pentru și în numele: LG Electronics

Numele: Gyoung Jae Huh

Funcția: Professional

Semnătura:

Data: 2022-04-26

Locul emiterii: korea

## Modellen voor Moldavië

## Draadloze oplader

[http://bhevs.co.kr/bbs/board.php?tbl=e\\_bbs42\\_2](http://bhevs.co.kr/bbs/board.php?tbl=e_bbs42_2)

Prin prezenta, BH EVS Co.,Ltd. declară că tipul de echipamente radio WC500HOCI21 este în conformitate cu Reglementarea tehnică „Punerea la dispoziție pe piață a echipamentelor radio” .

Textul integral al declarației de conformitate este disponibil la următoarea adresă de Internet:

[http://bhevs.co.kr/bbs/board.php?tbl=e\\_bbs42\\_2](http://bhevs.co.kr/bbs/board.php?tbl=e_bbs42_2)

Beoogd gebruik:

Draadloze oplader voor in de auto

Postadres: Am Kronberger Hang 2 65824 Schwalbach am Taunus Duitsland

Naam fabrikant: BH EVS Co., Ltd.

Frequentieband:

111 kHz

Maximum uitgangsvermogen:

42 dBuA/m bij 10 m

Naam importeur:

Honda Motor Europe Ltd - Aalst Office

Postadres:

Wijngaardveld 1 (Noord V) 9300 Aalst - België

Modellen voor Moldavië

Externe tuner

<https://service.panasonic.ua>



Prin prezenta, Panasonic corporație declară că tipul de echipamente radio [CQ-TH1BE1AJ] este în conformitate cu Reglementarea tehnică „Punerea la dispoziție pe piață a echipamentelor radio” .  
Textul integral al declarației de conformitate este disponibil la următoarea adresă de Internet:<https://service.panasonic.ua>

Beoogd gebruik:

RADIO-EENHEID (autoradiotuner)

Postadres:

4261 Ikonobe-cho, Tsuzuki-ku, Yokohama-shi, Kanagawa-ken, 224-8520, Japan

Naam importeur:

Honda Motor Europe Ltd - Aalst Office

Postadres:

Wijngaardveld 1 (Noord V) 9300 Aalst - België

Modellen voor Servië

**BCM** Sleutelloos toegangssysteem **FOB** Sleutelloos toegangssysteem



Akcionarsko društvo za ispitivanje kvaliteta "KVALITET" NS  
Акционарско друштво за испитивање квалитета "КВАЛИТЕТ" НС  
Joint-stock company for quality testing "KVALITET" NS



**POTVRDA O USAGLAŠENOSTI - RITTO** Broj: **P1615061600**  
CONFIRMATION OF CONFORMITY - R&TTE No.

Podnositelj zahteva: RITTE CONSULTING DOO  
Applicant: 11000 BEOGRAD  
MARIOKA 2829

Vrsta opreme: KONTROLNI MODUL  
Equipment category:

Oznaka tipa/modela: 40737300  
Equipment type/model:

Robna marka: Continental  
Equipment trademark:  
Proizvođač: Continental Automotive GmbH  
Manufacturer: NEMACKA

Vrednovana dokumentacija: Evaluated documentation:  
Laboratorijski izveštaji izveštaji: SW902-200-0007, 17.04.2016.  
Laboratory test reports: EMC/EMC: CSA Group Bayern GmbH  
Test report: TR302-0204-1P, 09.03.2016.  
RIT TOR&TTE: CSA Group Bayern GmbH  
TR302-0204-01, 09.03.2016.

Na osnovu gore navedene dokumentacije utvrdjeno je da gore navedena oprema zadovoljava zahteva "Pravilnika o radio opremi i telekomunikacionoj terminalnoj opremi" (S, glava RS, 11/2012).  
On the basis of the above mentioned documentation it is found that above mentioned equipment fulfils the requirements of the Rulesbook on Radio Equipment and Telecommunications Terminal Equipment (Official Gazette RS, 11/2012).

Navedena oprema u specifikaciji, tipu/modelu, komponentama, akcesorijama i karakternističkim opremama koji utiču na usaglašenost sa navedenim Pravilnikom moraju sa sigurnošću "Kvalitet" u s.d. NS.  
Any changes occur in the specification, type/model, components of the set, accessor/connector which may influence on conformity to the above mention Rulesbook, shall be forwarded to "Kvalitet".

Mesto i datum izdavanja: Vrhbi do  
Place and date: Vrhbi do  
NB, 15.05.2015.



Vladimir Vučković, dipl. inž.  
Vladimir Vučković, dipl. inž.

Bul. Svetog Cara Konstantina 82-86, №6 11000, Beograd, Tel: (011)550-700, 550-624, Fax: (011)550-630, 550-089  
e-mail: office@kvalitet.co.rs, http://www.kvalitet.co.rs



Akcionarsko društvo za ispitivanje kvaliteta KVALITET NS  
Акционарско друштво за испитивање квалитета КВАЛИТЕТ НС  
Joint-stock company for quality testing KVALITET NS



**POTVRDA O USAGLAŠENOSTI - RITTO** Broj: **P1620075000**  
CONFIRMATION OF CONFORMITY - R&TTE No.

Podnositelj zahteva: RITTE CONSULTING DOO  
Applicant: 11000 BEOGRAD-RAKOVIČKA  
KNEZA VIŠESLAVA, 632-7

Vrsta opreme: KLJUČ ZA DALJINSKI PRISTUP VOZILU  
Equipment category:

Oznaka tipa/modela: TP\_4  
Equipment type/model:

Robna marka: Continental  
Equipment trademark:  
Proizvođač: Continental Automotive GmbH  
Manufacturer: Germany

Vrednovana dokumentacija: Evaluated documentation:  
Laboratorijski izveštaji izveštaji: SW902-200-0007, 17.04.2016.  
Laboratory test reports: EMC/EMC: Compliance Certification Services Inc., T200415W01-UV, 07.05.2020./  
Test report: RIT TOR&TTE: Compliance Certification Services Inc., T200415W01-RTZ, 07.05.2020./

Na osnovu gore navedene dokumentacije utvrdjeno je da gore navedena oprema zadovoljava zahteva "Pravilnika o radio opremi i telekomunikacionoj terminalnoj opremi" (S, glava RS, 11/2012).  
On the basis of the above mentioned documentation it is found that above mentioned equipment fulfils the requirements of the Rulesbook on Radio Equipment and Telecommunications Terminal Equipment (Official Gazette RS, 11/2012).

Navedena oprema u specifikaciji, tipu/modelu, komponentama, akcesorijama i karakternističkim opremama koji utiču na usaglašenost sa navedenim Pravilnikom moraju sa sigurnošću "Kvalitet" u s.d. NS.  
Any changes occur in the specification, type/model, components of the set, accessor/connector which may influence on conformity to the above mention Rulesbook, shall be forwarded to "Kvalitet".

Mesto i datum izdavanja: Vrhbi do  
Place and date: Vrhbi do  
NB, 29.05.2020.



Vladimir Vučković, dipl. inž.  
Vladimir Vučković, dipl. inž.

Bul. Svetog Cara Konstantina 82-86, №6 11000, Beograd, Tel: (011)550-700, 550-624, Fax: (011)550-630, 550-089  
e-mail: office@kvalitet.co.rs, http://www.kvalitet.co.rs

Informatie





Modellen voor Servië

Telematica-regeleenheid

Овиме, DENSO CORPORATION изјављује да је радио опрема тип усаглашена са Директивом 2014/53/EU.

Цео текст ЕУ декларације о усаглашености доступам је на следећој интернет адреси:

<https://www.denso.com/global/en/contact-us/doc/>

---

Modellen voor Servie

Дraadloze oplader

**KVALITET** Акционарска друштво за ispitivanje kvaliteta KVALITET NS  
 Акционарска друштво за истраживање квалитета KVALITET NS  
 Joint-stock company for quality testing KVALITET NS

**POTVRDA O USAGLAŠENOSTI - RITTO** Broj: **P1620059700**  
 CONFIRMATION OF CONFORMITY - RITTE No:

Podnositelj zahteva: **BEŽIČNI PUNJAČ**  
 Aplikant: **12311 BEČIČNI PUNJAČ**  
**PUT ZA OVOJU 44**

Web stranica: **BEŽIČNI PUNJAČ**  
 Equipment category:

Osobna ispitivanja: **WCS0010021**  
 Equipment type/model:

Rizna marka: **IG**  
 Equipment producer:  
**IG ELECTRONICS INC.**  
**KOREJA**

Verodostojna dokumentacija: Evaluated documentation:  
 Laboratorij/ispitna uređaja: **BEČIČNI PUNJAČ, Nemačka Koma Co., Ltd. 350047, 28.03.2022 /**  
**DTAC Co., Ltd. DRTCE2200-0179, 28.03.2022 /**  
**EMREMS, DTAC Co., Ltd. DRCCE2200-0029, 15.06.2022 /**  
 Laboratorij/ispitna uređaja: **RITtoRATTE, DTAC Co., Ltd. DRTCE2200-0029, 15.06.2022 /**  
 Test report:

Na osnovu gore navedene dokumentacije utvrđeno je da gore navedena oprema zadovoljava zahtjeve Standarda o radio opremi i bezbednosti (radio kompatibilni oprem) (B, (SAR) RB, 1.10.02) /  
 On the basis of the above mentioned documentation it has been established that the equipment of the Applicant in Risk Equipment met the requirements of the Radio Equipment and Telecommunications Terminal Equipment (Radio Safety R.E, 1.10.02) /  
 Na osnovu gore navedene dokumentacije utvrđeno je da gore navedena oprema ispunjava zahtjeve Standarda o radio opremi i bezbednosti (radio kompatibilni oprem) (B, (SAR) RB, 1.10.02) /  
 On the basis of the above mentioned documentation it has been established that the equipment of the Applicant in Risk Equipment met the requirements of the Radio Equipment and Telecommunications Terminal Equipment (Radio Safety R.E, 1.10.02) /  
 На основу горе наведене документације утврђено је да горе наведена опрема испуњава захтеве стандарда о радио опреми и безбедности (радио компатибилна опрема) (B, (SAR) RB, 1.10.02) /  
 On the basis of the above mentioned documentation it has been established that the equipment of the Applicant in Risk Equipment met the requirements of the Radio Equipment and Telecommunications Terminal Equipment (Radio Safety R.E, 1.10.02) /

Mesto i datum izdavanja: **29.04.2023.**  
 Place and date:  
**29.04.2023.**

Овај документ важи само за пројекат NS и не може се пројекатом NS да се пројекат издати.  
 This document is valid only for project NS and cannot be issued for project NS.  
 Булевар Света Катарина 62, Београд 11000, Србија. Тел: 011/3650-700, 300004. Факс: 011/3650-000, 300000  
 Београд, Србија. Тел: 011/3650-700, 300004. Факс: 011/3650-000, 300000

**KVALITET** Акционарска друштво за ispitivanje kvaliteta KVALITET NS  
 Акционарска друштво за истраживање квалитета KVALITET NS  
 Joint-stock company for quality testing KVALITET NS

**POTVRDA O USAGLAŠENOSTI - RITTO** Broj: **P1622106300**  
 CONFIRMATION OF CONFORMITY - RITTE No:

Podnositelj zahteva: **RITTE CONSULTING DOO**  
 Aplikant: **1090 BEOGRAD, PRAKOVKA 1A**  
**KNESA BILJEŠKINA 63E/7**

Web stranica: **BEŽIČNI PUNJAČ**  
 Equipment category:

Osobna ispitivanja: **WCS0010021**  
 Equipment type/model:

Rizna marka: **BE EVS Co., Ltd.**  
 Equipment producer:  
**BE EVS Co., Ltd.**  
**KOREJA**

Verodostojna dokumentacija: Evaluated documentation:  
 Laboratorij/ispitna uređaja: **BEČIČNI PUNJAČ, Nemačka Koma Co., Ltd. 350047, 28.03.2022 /**  
**DTAC Co., Ltd. DRTCE2200-0179, 28.03.2022 /**  
**EMREMS, DTAC Co., Ltd. DRCCE2200-0029, 15.06.2022 /**  
 Laboratorij/ispitna uređaja: **RITtoRATTE, DTAC Co., Ltd. DRTCE2200-0029, 15.06.2022 /**  
 Test report:

Na osnovu gore navedene dokumentacije utvrđeno je da gore navedena oprema zadovoljava zahtjeve Standarda o radio opremi i bezbednosti (radio kompatibilni oprem) (B, (SAR) RB, 1.10.02) /  
 On the basis of the above mentioned documentation it has been established that the equipment of the Applicant in Risk Equipment met the requirements of the Radio Equipment and Telecommunications Terminal Equipment (Radio Safety R.E, 1.10.02) /  
 На основу горе наведене документације утврђено је да горе наведена опрема испуњава захтеве стандарда о радио опреми и безбедности (радио компатибилна опрема) (B, (SAR) RB, 1.10.02) /  
 On the basis of the above mentioned documentation it has been established that the equipment of the Applicant in Risk Equipment met the requirements of the Radio Equipment and Telecommunications Terminal Equipment (Radio Safety R.E, 1.10.02) /

Mesto i datum izdavanja: **07.07.2023.**  
 Place and date:  
**07.07.2023.**

Овај документ важи само за пројекат NS и не може се пројекатом NS да се пројекат издати.  
 This document is valid only for project NS and cannot be issued for project NS.  
 Булевар Света Катарина 62, Београд 11000, Србија. Тел: 011/3650-700, 300004. Факс: 011/3650-000, 300000  
 Београд, Србија. Тел: 011/3650-700, 300004. Факс: 011/3650-000, 300000

Informatie

Modellen voor Servië

Bluetooth-eenheid\*



Akcionarsko društvo za ispitivanje kvaliteta KVALITET NIS  
Akcionarsko društvo za ispitivanje kvaliteta KBAVITET Hruu  
Joint-stock company for quality testing KVALITET NIS



**POTVRDA O USAGLAŠENOSTI - RITTO** Broj: **P1620138300**  
**CONFIRMATION OF CONFORMITY - R&TTE** No.

**Podnosilac zahteva:** RTTE CONSULTING DOO  
**Applicant:** 11090 BEOGRAD-RAKOVICA  
KNEZA VISESLAVA, 63/2

**Vrsta opreme:** SISTEM ZA DALJINSKI PRISTUP VOZILU  
**Equipment category:**

**Oznaka tipa/modela:** A2C775684  
**Equipment type/model:**

**Robna marka:** Continental  
**Equipment trademark:**  
**Proizvođač:** Continental Automotive GmbH  
**Manufacturer:** Germany

**Vrednovana dokumentacija / Evaluated documentation:**  
**Laboratorijal /** Bezbednost/Safety: TUV SUD Product Service GmbH: TR-04689-73487-01 (Edition 02)  
**Ispitni izveštaj:** 21.04.2020.  
**Laboratorij /** EMK/EMC: EMV TESTHAUS GmbH: 190050-AUG2-E01, 06.11.2019./  
**Test report:** RITTO/RTTE: EMV TESTHAUS GmbH: 190050-AUG2-W01, 30.10.2019./

Na osnovu gore navedene dokumentacije utvrdjeno je da gore navedena oprema zadovoljava zahteve Pravilnika o radio opremi i telekomunikacionoj terminalnoj opremi / (Sl. glasnik RS, 11/2012).  
On the basis of the above mentioned documentation it is found that above mentioned equipment fulfils the requirements of the Rulebook on Radio Equipment and Telecommunications Terminal Equipment (Official Gazette RS, 11/2012).

Nastale promene u specifikaciji, tipu/modelu, komponentama, električnim karakteristikama opreme koji utiču na usaglašenost sa navedenim Pravilnikom moraju se prijaviti "Kvalitet" u s.d. NIS.  
Any changes occur in the specification, type/model, components of the design, electrical construction which may influence on conformity to the above mention Rulebook, shall be forwarded to "Kvalitet".

**Mesto i datum izdavanja:** Važi do:  
**Place and date:** 09.09.2023.



Generalni direktor  
Vladimir Kukašević, dipl.ing.

Ovaj dokument važi samo za proizvode koji su izdvojeni za proizvoda koja su bili predmet vrednovanja.  
Bul. Svetog Cara Konstantina 82-86, NIS 18000, Srbija, Tel: (018)550-766, 550-624, Fax: (018)550-636, 550-088  
e-mail: office@kvalitet.co.rs, http://www.kvalitet.co.rs

Informatie

\* Niet beschikbaar op alle modellen

Modellen voor Turkije

BCM  
Sleutelloos toegangssysteem



Instructies en veiligheidsinformatie:

Apparaat met klein bereik voor bediening op afstand

Postadres:

Siemensstrasse 12

D-93055 Regensburg

Duitsland

Naam fabrikant:

Continental Automotive GmbH

Frequentieband: 125 kHz

Maximaal verzonden vermogen: 10 mW

Naam importeur:

HONDA TÜRKIYE A.Ş.

Postadres:

Sanayi Cad. No:1, Aydınevler 34854 Maltepe/ İstanbul

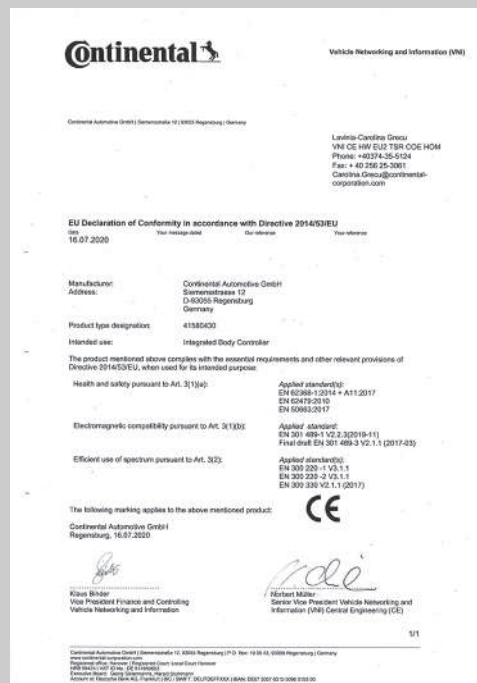

Modellen voor Turkije

FOB  
Sleutelloos toegangssysteem



Instructies en veiligheidsinformatie:

Apparaat met klein bereik voor bediening op afstand

Postadres:

Siemensstrasse 12

D-93055 Regensburg

Duitsland

Naam fabrikant:

Continental Automotive GmbH

Frequentieband: 433,92 MHz

Maximaal verzonden vermogen: 1 mW

Naam importeur:

HONDA TÜRKİYE A.Ş.

Postadres:

Sanayi Cad. No:1, Aydınevler 34854 Maltepe/ İstanbul

**Continental** Vehicle Networking and Information

Continental Automotive GmbH | Siemensstraße 12 | 93055 Regensburg | Germany

Micro: Peter Bogdan  
VNI CE HW EU2 TSR COE HOM  
Phone: + 49 374- 35-5511  
Fax: + 49 374- 35-5091  
peter.bogdan.moran@continental-corporation.com

Date: 15.05.2020

**EU Declaration of Conformity in accordance with Directive 2014/53/EU**

Manufacturer: Continental Automotive GmbH  
Address: Siemensstrasse 12  
D-93055 Regensburg  
Germany

Product type designation: TP\_4  
Intended use: Radio-Frequency Transmitter used in vehicle locking/unlocking system

The product mentioned above complies with the essential requirements and other relevant provisions of Directive 2014/53/EU, when used for its intended purpose.

Health and safety pursuant to Art. 31(1)(a): Applied standard(s): EN 62368-1:2014+A11:2017 EN 62479:2010

Electromagnetic compatibility pursuant to Art. 31(1)(b): Applied standard(s): EN 50563:2017 DRAFT EN 301 488-1 V2.2.1(2019-03)

Efficient use of spectrum pursuant to Art. 32(1): Applied standard(s): EN 300 220-1 V3.1.1 EN 300 220-2 V3.1.1 EN 300 333 V2.1.1 2017-02

The following marking applies to the above mentioned product: **CE**

Continental Automotive GmbH  
Regensburg, 15.05.2020

Klaus Binder  
Vice President Finance and Controlling  
Controlling Engineering (CE)  
Vehicle Networking and Information (VNI)

Nobert Müller  
Senior Vice President  
Controlling Engineering (CE)  
Vehicle Networking and Information(VNI)

1/1

Continental Automotive GmbH | Siemensstraße 12 | 93055 Regensburg | P.O. Box: 9159-01 | 93059 Regensburg | Germany  
www.continental-automotive.com  
Regensburg: +49 374 35-5511 | Fax: +49 374 35-5091  
Hollands: +31 20 486 2000  
Continental Bank | Bank voor de Gemeenschap  
Continental Bank (Netherlands) | Bank voor de Gemeenschap | Bank voor de Gemeenschap | Bank voor de Gemeenschap

Informatie

Modellen voor Turkije

Handsfree telefoonsysteem  
Display Audio

<http://www.ptc.panasonic.eu/>



Hierbij verklaart Panasonic Automotive Systems Co. Ltd dat het hierboven vermelde type radioapparaat voldoet aan richtlijn 2014/53/EU. Ga naar <http://www.ptc.panasonic.eu/>, klik op "Declaration of Conformity" (Verklaring van conformiteit), typ het onderstaande trefwoord in het zoekveld om de meest recente "VERKLARING van CONFORMITEIT" (DoC) te downloaden. Trefwoord: Modelnr.

Trefwoord [ \* ]

CL-MH-----, CA-9H-----,

CL-MH1DX3JT,CL-MH1DX5JT,CL-MH1DX6JT,CL-MH1EXTTT,CL-MH1EXUTT,CL-MH1EXVTT,

CL-MH1EXWTT,CL-MH1EXXTT,CL-MH1DX7JT,CL-MH1DX8JT,CL-MH1DX9JT,CL-MH1DXAJT,CL-MH1DXBJT,CL-MH1DXCJT

U ziet "Ref No" (Referentienummer) op het label van de eenheid.

Beoogd gebruik: Audiosysteem voor in de auto (Bluetooth en WLAN)

Postadres: 4261 Ikonobe-cho, Tsuzuki-ku, Yokohama-shi, Kanagawa-ken, 224-8520, Japan

Naam fabrikant: Panasonic Automotive Systems Co. Ltd

Specificaties van Bluetooth

Frequentieband: 2402 - 2480 MHz

Specificaties van 2,4 GHz WLAN

Frequentieband: 2412 - 2472 MHz

Specificaties van Bluetooth

Maximum uitgangsvermogen: 0,1 dBm

Specificaties van 2,4 GHz WLAN

Maximum uitgangsvermogen: 11,9 dBm

Naam importeur: HONDA MOTOR EUROPE LTD.

**HONDA TÜRKİYE A.Ş.**

Postadres:

Sanayi Cad. No:1, Aydınevler 34854 Maltepe/ İstanbul

## Modellen voor Turkije

## Dode hoek-informatiesysteem\*/Uitparkeermonitor\*

<https://www.veoneer.com/en/regulatory>



Hierbij verklaart Venoneer US, Inc. dat het object van de verklaring zoals hierboven beschreven in overeenstemming is met de desbetreffende harmonisatiewetgeving van de Unie.

<https://www.veoneer.com/en/regulatory>

Beoogd gebruik:

24 GHz radarsensor met klein bereik

Postadres:

26545 American Drive Southfield, Michigan, 48034 Verenigde Staten

Frequentieband:

24,05 - 24,25 GHz

Maximum uitgangsvermogen:

13 dBm piek

Naam importeur:

**HONDA TÜRKİYE A.Ş.**

Postadres:

**Sanayi Cad. No:1, Aydınevler 34854 Maltepe/ İstanbul**

Modellen voor Turkije

Noodoproep (eCall)

<https://www.denso.com/global/en/contact-us/doc/>



Hierbij verklaart DENSO CORPORATION dat het radioapparaattype voldoet aan richtlijn 2014/53/EU. De volledige tekst van de EU-verklaring van conformiteit is beschikbaar op het volgende internetadres:

<https://www.denso.com/global/en/contact-us/doc/>

İşbu belge; DENSO CORPORATION telsiz ekipmanı tipinin 2014/53/AB sayılı Direktif'e uygun olduğunu beyan eder.

AB uygunluk beyanının tam metni aşağıdaki internet adresinde mevcuttur:

<https://www.denso.com/global/en/contact-us/doc/>

Beoogd gebruik:

eCall-apparaat voor voertuig

Postadres:

1-1, Showa-cho, Kariya-shi, Aichi-ken, 448-8661, Japan

Model:

OGEY23

Bedrijfsfrequentie:

- 1) GSM900 (Tx: 880-915 MHz, Rx: 925-960 MHz)
- 2) GSM1800 (Tx: 1710-1785 MHz, Rx: 1805-1880 MHz)
- 3) WCDMA Band1 (Tx: 1920-1980 MHz, Rx: 2110-2170 MHz)
- 4) WCDMA Band8 (Tx: 880-915 MHz, Rx: 925-960 MHz)
- 5) GPS (Rx: 1575,42 MHz)
- 6) GALILEO (Rx: 1575,42 MHz)
- 7) GLONASS(RX: 1601,709 MHz)
- 8) EGNOS (Rx: 1575,42 MHz)

Maximum uitgangsvermogen:

1) 2 W 2) 1 W 3,4) 0,25 W

Naam importeur:

Honda Motor Europe Ltd - Aalst Office

**HONDA TÜRKİYE A.Ş.**

Postadres:

**Sanayi Cad. No:1, Aydınevler 34854 Maltepe/ İstanbul**



## Modellen voor Turkije

## Bluetooth-eenheid\*

<https://continental-homologation.com/honda>



Hierbij verklaart Continental dat het radioapparaat type A2C192350/ A2C192351 voldoet aan Richtlijn 2014/53/EU. De volledige tekst van de EU-verklaring van conformiteit is beschikbaar op het volgende internetadres:

Beoogd gebruik:

Voertuigtoegangssysteem

Postadres:

Continental Automotive GmbH

Siemensstrasse 12, D-93055 Regensburg, Duitsland

Frequentiebereik BLE:

2,402 GHz tot 2,48 GHz

Maximum uitgangsvermogen BLE:

+20 dBm

Naam importeur:

**HONDA TÜRKİYE A.Ş.**

Postadres:

**Sanayi Cad. No:1, Aydınevler 34854 Maltepe/ İstanbul**

Modellen voor Turkije

Draadloze oplader

<https://www.lg.com/global/support/cedoc/cedoc>



Hierbij verklaart LG Electronics Inc. dat het radioapparaat type WC500HOC121 voldoet aan richtlijn 2014/53/EU.

De volledige tekst van de EU-verklaring van conformiteit is beschikbaar op het volgende internetadres:

Beoogd gebruik:

Draadloze oplader voor in de auto

Frequentieband:

75 kHz~118,320 kHz

Maximum uitgangsvermogen:

15 W

Naam importeur:

HONDA TÜRKİYE A.Ş.

Postadres:

Sanayi Cad. No:1, Aydınevler 34854 Maltepe/ İstanbul

## Modellen voor Turkije

## Draadloze oplader

[http://bhevs.co.kr/bbs/board.php?tbl=e\\_bbs42\\_2](http://bhevs.co.kr/bbs/board.php?tbl=e_bbs42_2)

Hierbij verklaart BH EVS Co.,Ltd. dat het radioapparaat type WC500HOC121 voldoet aan richtlijn 2014/53/EU.

De volledige tekst van de EU-verklaring van conformiteit is beschikbaar op het volgende internetadres:

[http://bhevs.co.kr/bbs/board.php?tbl=e\\_bbs42\\_2](http://bhevs.co.kr/bbs/board.php?tbl=e_bbs42_2)

Beoogd gebruik:

Draadloze oplader voor in de auto

Postadres: Am Kronberger Hang 2 65824 Schwalbach am Taunus Duitsland

Naam fabrikant: BH EVS Co., Ltd.

Frequentieband:

111 kHz

Maximum uitgangsvermogen:

42 dBuA/m bij 10 m

Naam importeur:

**HONDA TÜRKİYE A.Ş.**

Postadres:

**Sanayi Cad. No:1, Aydınevler 34854 Maltepe/ İstanbul**

Modellen voor Turkije

Externe tuner

<http://www.ptc.panasonic.eu/>



Hierbij verklaart Panasonic Corporation dat het hierboven vermelde type radioapparaat voldoet aan richtlijn 2014/53/EU. Ga naar <http://www.ptc.panasonic.eu/>, klik op "Declaration of Conformity" (Verklaring van conformiteit), typ het onderstaande trefwoord in het zoekveld om de meest recente "VERKLARING van CONFORMITEIT" te downloaden. Trefwoord: Modelnr.

Trefwoord: [CQ-TH1BE0AJ, CQ-TH1BE1AJ, CQ-TH1AE0TT]

U ziet "Ref No" (Referentienummer) op het label van de eenheid.

Beoogd gebruik:

RADIO-EENHEID (autoradiotuner)

Postadres:

4261 Ikonobe-cho, Tsuzuki-ku, Yokohama-shi, Kanagawa-ken, 224-8520, Japan

Naam importeur:

HONDA TÜRKİYE A.Ş.

Postadres:

Sanayi Cad. No:1, Aydınevler 34854 Maltepe/ İstanbul

**EC UKCA Declaration of Conformity**

1. The undersigned, Mr. Kensuke Hiraki, representing the manufacturers, herewith declares that the machinery described below fulfils all the relevant provisions of:

- The EC-directive 2006/42/EC on machinery
- Supply of Machinery (Safety) Regulations 2008

2. Description of the machinery

a) Generic denomination: Pantograph jack  
b) Function: lifting motor vehicle

c) Model	d) Type
SNB	Honda Type-A
SJD	Honda Type-B
SZA	Honda Type-C
SAH	Honda Type-D
TPG	Honda Type-G
TSA	Honda Type-I
T2V	Honda Type-J
TNY	Honda Type-K
SBA	Honda Type-L

3. Manufacturer (1) : Honda Type-A/B/C/G/L/K/L  
RIKENKAKI CO., LTD.  
5-6-12 Chiyoda Sakado-shi,  
Saitama 350-0214  
JAPAN

4. Manufacturer (2) : Honda Type-D/J  
CHANGZHOU RIKENSEIKO MACHINERY CO., LTD.  
No. 5 Xinlin Road, Zhonglou Changzhou,  
Jiangsu CHINA

5. Legal person authorised to compile the technical file (1) :  
Honda Motor Europe Ltd Belgian Branch  
p/a Honda Motor Europe Ltd – Aalst Office  
Wijngaardveld 1 (Noord V)  
B-9300 Aalst (Belgium)

Legal person authorised to compile the technical file (2) :  
Honda Motor Europe Ltd  
Cain Road, Bracknell, Berkshire, RG12 1HL, United Kingdom

6. References to harmonized standards	7. Other standards or specifications
EN1494:2000+A1:2008	-

8. Done at: Saitama, Japan  
9. Date: 1 Sep.2021

*Kensuke Hiraki*  
Kensuke Hiraki  
President of RIKENKAKI CO.,LTD.  
President of CHANGZHOU RIKENSEIKO  
MACHINERY CO.,LTD.

Note: This declaration becomes invalid, if technical or operational modifications are introduced without the manufacturers consent.

<p><b>Deutsch (German)</b> EG-Konformitätserklärung 1. Der Unterzeichner, Herr Ryoichi Hiraki, Vertreter der Hersteller, erklärt hiermit, dass die unten beschriebenen Maschinen den relevanten Bestimmungen von folgender Richtlinie entsprechen: •EG-Richtlinie 2006/42/EC für Maschinen 2. Beschreibung der Maschine a) Allgemeine Bezeichnung : Scherenwagenheber b) Funktion : Anhebung des Kraftfahrzeugs c) Modell d) Typ 3. Hersteller (1) 4. Hersteller (2) 5. Juristische Person, die bevollmächtigt ist, die technische Datei zu erstellen 6. Bezug auf Standardübereinstimmungen 7. Andere Standards oder Spezifikationen 8. Ausgestellt in 9. Datum</p>	<p><b>Français (French)</b> Déclaration de conformité CE 1. Le soussigné, M. Ryoichi Hiraki, représentant les fabricants, déclare par la présente que les machines décrites ci-dessous satisfont toutes les dispositions pertinentes de: •La Directive CE 2006/42/EC concernant les machines 2. Description des machines a) Dénomination générique : Cric pantographe b) Fonction : levage de véhicule à moteur c) Modèle d) Type 3. Fabricant (1) 4. Fabricant (2) 5. Personne morale habilitée à compiler le fichier technique 6. Références aux normes harmonisées 7. Autres normes ou spécifications 8. Fait à 9. Date</p>
<p><b>Nederland (Dutch)</b> EG-conformiteitsverklaring 1. De ondergetekende, dhr. Ryoichi Hiraki, die de fabrikanten vertegenwoordigt, verklaart hierbij dat de hieronder beschreven machine voldoet aan alle relevante voorzieningen van: •De EG-richtlijn 2006/42/EG voor machines 2. Beschrijving van de machine a) Generieke benaming : Pantograafkrik b) Functie : Motorvoertuig opheffen c) Model d) Type 3. Fabrikant (1) 4. Fabrikant (2) 5. Rechtspersoon geautoriseerd voor de samenstelling van het technische dossier 6. Referentie geharmoniseerde normen 7. Andere normen of specificaties 8. Plaats 9. Datum</p>	<p><b>Dansk (Danish)</b> EF-overensstemmelseserklæring 1. Undertegnede, hr. Ryoichi Hiraki, som repræsenterer producenterne, erklærer hermed, at de herunder beskrevne maskiner overholder alle de relevante bestemmelser i: •Maskindirektivet, EU-direktiv 2006/42/EF 2. Beskrivelse af maskinerne a) Generisk betegnelse : Saksedonkraft b) Funktion : Til at løfte motorkartøj c) Model d) Type 3. Producent (1) 4. Producent (2) 5. Juridisk person med myndigelse til at udarbejde den tekniske fil 6. Henvisninger til harmoniserede standarder 7. Andre standarder eller specifikationer 8. Sted 9. Dato</p>

<p><b>Italiano (Italian)</b> Dichiarazione CE di Conformità 1. Il sottoscritto, Sig. Ryoichi Hiraki, rappresentante delle fabbriche, dichiara che il veicolo sotto riportato è conforme alle disposizioni pertinenti alla: •Direttiva 2006/42/CE relative agli autoveicoli 2. Descrizione della vettura a) Denominazione generica : Martinetto a pantografo b) Funzione : sollevamento veicolo a motore c) Modello d) Tipo 3. Fabbrica (1) 4. Fabbrica (2) 5. Legale autorizzato a costituire il fascicolo tecnico 6. Riferimento norme standard 7. Altre norme e specifiche 8. Eseguito a 9. Data</p>	<p><b>Ελληνικά (Greek)</b> Δήλωση Συμμόρφωσης ΕΚ 1. Ο υπογεγραμμένος, κ. Ryoichi Hiraki, ως εκπρόσωπος των κατασκευαστών, δηλώνει δια του παρόντος ότι το μηχανήμα που περιγράφεται παρακάτω πληροί όλες τις σχετικές διατάξεις της: •Κοινοτικής Οδηγίας 2006/42/ΕΚ σχετικά με μηχανήματα 2. Περιγραφή του μηχανήματος α) Συνήθης ονομασία : Γρόλος αυτοκινήτου β) Λειτουργία : Ανύψωση μηχανοκίνητων οχημάτων γ) Μοντέλο δ) Τύπος 3. Κατασκευαστής (1) 4. Κατασκευαστής (2) 5. Νομικό πρόσωπο εξουσιοδοτημένο για τη σύνταξη του τεχνικού φακέλου 6. Αναφορές στα εναρμονισμένα πρότυπα 7. Άλλα πρότυπα ή προδιαγραφές 8. Συντάχθηκε στη 9. Ημερομηνία</p>	<p><b>Suomi / Suomen kieli (Finnish)</b> EY Vaatimustenmukaisuusvakuutus 1. Allekirjoittanut, Mr. Ryoichi Hiraki, valmistajan edustaja, vakuuttaa täten, että alla kuvattu laite täyttää kaikki seuraavissa säännöksissä annetut asianmukaiset velvoitteet: •Koneita koskeva EY-direktiivi 2006/42/EC 2. Laitteen kuvaus a) Yleisnimeke : Saksinosturi b) Käyttötarkoitus : moottoriajoneuvon nostaminen c) Malli d) Tyyppi 3. Valmistaja (1) 4. Valmistaja (2) 5. Teknisen tiedoston kokoamiseseen valtuutettu oikeushenkilö 6. Yhdenmukaistettujen standardien viitetiedot 7. Muut standardit tai tiedot 8. Paikka 9. Päiväys</p>	<p><b>Čeština (Czech)</b> ES - Prohlášení o shodě 1. Niže podepsaný Ryoichi Hiraki jako zástupce výrobce, tímto prohlašuje, že uvedený strojní zařízení splňuje příslušné požadavky Směrnice evropské komise 2006/42/EC pro strojní zařízení. 2. Popis strojního zařízení a) Obecný název : nůžkový zvedák b) Funkce : zvedání motorových vozidel c) Model d) Typ 3. Výrobce (1) 4. Výrobce (2) 5. Právnícká osoba oprávněná k předložení technické dokumentace 6. Odkazy na harmonizované normy 7. Jiné normy nebo specifikace 8. Místo 9. Datum</p>
<p><b>Português (Portuguese)</b> Declaração de Conformidade CE 1. O abaixo-assinado, Ryoichi Hiraki, representando os fabricantes através desta, declara que a maquinaria descrita abaixo cumpre todas as disposições referentes à: •Directiva 2006/42/CE, sobre máquinas. 2. Descrição da maquinaria a) Denominação genérica : Macaco de tesoura b) Função : Elevação de veículo motor c) Modelo d) Tipo 3. Fabricante (1) 4. Fabricante (2) 5. Pessoa jurídica autorizada a compilar o processo técnico 6. Referências às normas harmonizadas 7. Outras normas ou especificações 8. Elaborado em 9. Data</p>	<p><b>Svenska (Swedish)</b> EG-försäkran om överensstämmelse 1. Undertecknad representant för tillverkaren, Mr. Ryoichi Hiraki, försäkrat härmed att den nedan beskrivna maskinutrustningen uppfyller alla tillämpliga bestämmelser i: •EU:s maskindirektiv 2006/42/EG 2. Beskrivning av maskinutrustningen a) Generisk benämning : Saxdomkraft b) Funktion : Lyft av motorfordon c) Modell d) Typ 3. Tillverkare (1) 4. Tillverkare (2) 5. Juridisk person behörig att sammanställa den tekniska dokumentationen 6. Hänvisningar till harmoniserade normer 7. Övriga normer eller specifikationer 8. Utfärdad i 9. Datum</p>	<p><b>Polski (Polish)</b> Deklaracja zgodności WE 1. Niżej podpisany, Pan Ryoichi Hiraki, reprezentujący producentów, niniejszym oświadczam, że opisane poniżej urządzenie jest zgodne z wszystkimi stosownymi postanowieniami: •Dyrektywy Wspólnoty Europejskiej 2006/42/WE 2. Opis urządzenia a) Nazwa ogólna : podnośnik nożycowy b) Przeznaczenie : podnoszenie pojazdów silnikowych c) Model d) Typ 3. Producent (1) 4. Producent (2) 5. Osoba prawna upoważniona do kompilacji dokumentacji technicznej 6. Odniesienie do zharmonizowanych norm 7. Inne normy lub specyfikacje 8. Sporządzono w 9. Data</p>	<p><b>Slovenčina (Slovak)</b> ES vyhlásenie o zhode 1. Podpísaný Ryoichi Hiraki, zástupca výrobcov, týmto vyhlasuje, že nižšie opísané strojové zariadenie spĺňa všetky príslušné ustanovenia tejto smernice: •Smernica 2006/42/ES o strojových zariadeniach 2. Opis strojového zariadenia a) Generické určenie : pantografický zdvihák b) Funkcia : zdvíhanie motorových vozidiel c) Model d) Typ 3. Výrobca (1) 4. Výrobca (2) 5. Autorizovaný zástupca schopný predložiť technickú dokumentáciu 6. Odkazy na harmonizované normy 7. Iné normy alebo požiadavky 8. Miesto 9. Dátum</p>

<p><b>Magyar (Hungarian)</b> EK megfeleléségi nyilatkozat 1. Alulírott, Mr. Ryoichi Hiraki, a gyártók képviselőként ezennel kijelenti, hogy az alább megnevezett gép teljesíti: •a gépekre vonatkozó 2006/42/EK irányelv összes vonatkozó előírását: 2. A gép leírása a) Általános megnevezés : olós emelő b) Rendeltetés : gépkocsiemelő c) Modell d) Típus 3. Gyártó (1) 4. Gyártó (2) 5. A műszaki dokumentáció összeállítására meghatalmazott jogi személy 6. Harmonizált szabványhivatkozások 7. Egyéb szabványok vagy műszaki jellemzők 8. Kiállítás helye 9. Kiállítás dátuma</p>	<p><b>Eesti (Estonian)</b> EÜ vastavusdeklaratsioon 1. Tootjate esindaja hr. Ryoichi Hiraki kinnitab käesolevaga, et allpool kirjeldatud seadmed vastavad järgmise õigusakti kõigile asjakohastele sätetele: •EÜ masinadirektiiv 2006/42/EÜ 2. Seadmete kirjeldus a) Üldnimetus : käärtungraud b) Funktsioon : mootorsõiduki tõstmine c) Mudel d) Tüüp 3. Tootja (1) 4. Tootja (2) 5. Juriidiline isik, kes on volitatud koostama tehniilist toimetust 6. Viited harmoneeritud standarditele 7. Muud standardid ja spetsifikatsioonid 8. Koht 9. Kuupäev</p>
<p><b>Latviešu (Latvian)</b> EK paziņojums par atbilstību 1. Zemāk parakstījis Ryoichi Hiraki, kas pārstāv ražotāju, ar šo paziņo, ka zemāk aprakstītā mašīna atbilst piemērojamām šīs direktīvas prasībām: •EK Mašīnu direktīva 2006/42/EK 2. Mašīnas apraksts a) Vispārīgs apzīmējums : Vītnes domkrats b) Funkcija : Spēkratu celšana c) Modelis d) Tips 3. Ražotājs (1) 4. Ražotājs (2) 5. Juridiskā persona, kas pilnvarota apkopot tehnisko failu 6. Atsauces uz harmonizētajiem standartiem 7. Citi standarti vai specifikācijas 8. Vieta 9. Laiks</p>	<p><b>Slovensčina (Slovenian)</b> Izjava o skladnosti ES 1. Podpisani g. Ryoichi Hiraki, ki zastopa proizvajalca, s tem izjavlja, da naprava, ki je opisana spodaj, izpolnjuje vse relevantne določbe: •Direktive o napravah 2006/42/ES 2. Opis naprave a) Generično ime : Pantografski dvigalnik b) Funkcija : dvigovanje motornega vozila c) Model d) Tip 3. Proizvajalec (1) 4. Proizvajalec (2) 5. Pravna oseba, ki je upravičena do sestave tehničnega dokumenta 6. Reference glede harmoniziranih standardov 7. Drugi standardi ali specifikacije 8. Ustvarjeno v/na 9. Datum</p>







<p><b>Български (Bulgarian)</b> ЕС декларация за съответствие 1. Долуподписаният г-н Рьоичи Хираки, представляващ производителите, декларирам с настоящата, че машината описана по-долу напълно изпълнява всички съответни разпоредби на: •Европейската директивата 2006/42/EC за машиностроенето 2. Описание на машината a) Генерично наименование : Пантографен крив b) Функция : повдигане на моторни превозни средства c) Модел d) Тип 3. Производител (1) 4. Производител (2) 5. Юридическо лице упълномощено да състави техническия файл 6. Препратки към хармонизирани стандарти 7. Други стандарти или спецификации 8. Изготвено в 9. Дата</p>	<p><b>Român (Romanian)</b> Declaratie de conformitate CE 1. Subsemnatul Ryoichi Hiraki, reprezentant al producătorilor, declar prin prezenta că utilajul descris mai jos respectă toate prevederile relevante ale: •Directivei CE 2006/42/CE referitoare la mașini 2. Descrierea utilajului a) Denumire generică : Cric tip pantograf b) Funcție : ridicarea vehicului cu motor c) Model d) Tip 3. Producător (1) 4. Producător (2) 5. Persoana juridică autorizată să redacteze fișierul tehnic 6. Trimiteri la standardele armonizate 7. Alte standarde sau specificații 8. Întocmită în 9. Data</p>
<p><b>Türk (Turkish)</b> AT Uygunluk Beyanı 1. Aşağıda imzası bulunan Sn. Ryoichi Hiraki, imalatçıları temsilen, tarif edilen makinelerin aşağıda adı geçen yönetmelğin ilgili hükümlerine uygun olduğunu beyan eder: •AT makine direktifi 2006/42/EC 2. Makinelerin tanımı a) Jenerik adı : Pantograf krikko b) İşlevi : motorlu taşıtları kaldırma c) Model d) Tür 3. İmalatçı (1) 4. İmalatçı (2) 5. Teknik dosyası düzenlemeye yetkili tüzel kişi 6. Uyulaştırılmış standartlara atıflar 7. Diğer standartlar ya da şartnameler 8. Düzenlendiği yer 9. Tarih</p>	<p><b>Íslenska (Icelandic)</b> EB-samræmisýfirlýsing 1. Undirritaður, herra Ryoichi Hiraki, fulltrúi framleiðanda, lýsir yfir að vélbúnaðinum, sem lýst er hér að neðan, uppfyllir öll viðeigandi ákvæði: •EB-tilskipunarinnar 2006/42/EC um vélbúnað 2. Lýsing á vélbúnaðinum a) Almennt heiti : Tviarma tjakkur b) Hlutverk : að lyfta vélknúnum ökutækjum c) Gerð d) Tegund 3. Framleiðandi (1) 4. Framleiðandi (2) 5. Lögaðili sem hefur heimild að taka saman tækniskjal 6. Tilvísanir í samþætfaða staðla 7. Aðrir staðlar eða tæknilysingar 8. Staður 9. Dagsetning</p>

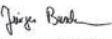

<p><b>Español (Spanish)</b> Declaración de Conformidad CE</p> <p>1. El abajo firmante, Sr. Ryoichi Hiraki, en representación de los fabricantes, por la presente declara que la maquinaria descrita a continuación cumple con las disposiciones aplicables de: •La directiva 2006/42/CE relativa a maquinarias</p> <p>2. Descripción de la maquinaria</p> <p>a) Denominación genérica : Gato pantográfico</p> <p>b) Función : Elevación de vehículo automotor</p> <p>c) Modelo d) Tipo</p> <p>3. Fabricante (1)</p> <p>4. Fabricante (2)</p> <p>5. Persona jurídica autorizada para recopilar el archivo técnico</p> <p>6. Referencias de normas armonizadas</p> <p>7. Otras normas o especificaciones</p> <p>8. Elaborada en 9. Fecha</p>	<p><b>Norsk (Norwegian)</b> EF-samsvarserklæring</p> <p>1. Undertegnede, Ryoichi Hiraki, som representerer produsentene, erklærer herved at maskinen beskrevet nedenfor oppfyller alle relevante bestemmelser i: •EU-maskindirektiv 2006/42/EU</p> <p>2. Beskrivelse av maskineriet</p> <p>a) Generisk betegnelse : Pantografjekk (biljekk)</p> <p>b) Funksjon : løfting av motorkjøretøyer</p> <p>c) Modell d) Type</p> <p>3. Produsent (1)</p> <p>4. Produsent (2)</p> <p>5. Juridisk person med fullmakt til å utarbeide den tekniske dokumentasjonen</p> <p>6. Henvisninger til harmoniserte standarder</p> <p>7. Andre standarder eller spesifikasjoner</p> <p>8. Utarbeidet i 9. Dato</p>
<p><b>Lietuvių kalba (Lithuanian)</b> EB atitikties deklaracija</p> <p>1. Toliau pasirašęs gamintojų atstovas Ryoichi Hiraki deklaruoja, kad toliau aprašyti įranga atitinka visas atitinkamas nuostatas, išdėstytas: •EB Direktyvoje 2006/42/EB dėl mašinų</p> <p>2. Įrangos aprašymas</p> <p>a) Bendras pavadinimas : pantografo kėlikis</p> <p>b) Funkcija : motorinės transporto priemonės kelimas</p> <p>c) Modelis d) Tipas</p> <p>3. Gamintojas (1)</p> <p>4. Gamintojas (2)</p> <p>5. Juridinis asmuo, įgaliotas sudaryti techninę bylą</p> <p>6. Nuoroda į lygiavertius standartus</p> <p>7. Kiti standartai arba specifikacijos</p> <p>8. Atlikta 9. Data</p>	<p><b>Hrvatski (Croatian)</b> Izjava o sukladnosti EK</p> <p>1. Ja, dolje potpisani Ryoichi Hiraki, predstavnik proizvođača, ovime izjavljujem da su strojevi opisani u nastavku sukladni s bitnim odredbama: •Direktive 2006/42/EZ Europskog parlamenta i vijeća o strojevima</p> <p>2. Opis stroja</p> <p>a) Generički naziv : pantografska dizalica</p> <p>b) Funkcija : podizanje motornog vozila</p> <p>c) Model d) Tip</p> <p>3. Proizvođač (1)</p> <p>4. Proizvođač (2)</p> <p>5. Pravna osoba ovlaštena za sastavljanje tehničke dokumentacije</p> <p>6. Upućivanje na usklađene norme</p> <p>7. Ostale norme ili specifikacije</p> <p>8. Mjesto 9. Datum</p>

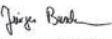

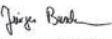
**Compressor**

<p>Continental ContiMobilityKit Compressor to pump sealant into tires</p> <p style="text-align: center;"><b>524#####</b></p> <div style="text-align: center; margin-top: 20px;">  </div>	<p><b>UK-DECLARATION OF CONFORMITY in accordance with UK Government guidance</b></p> <p>Manufacturer / Address: Continental Reifen Deutschland GmbH, Vahrenwalder Straße 9, 30165 Hannover, GERMANY.</p> <p>Continental Reifen Deutschland GmbH hereby confirms under its sole responsibility that the designated product, when used as intended, is in conformity with the essential requirements and other relevant requirements of following relevant regulations of the United Kingdom.</p> <ul style="list-style-type: none"> <li>- Supply of Machinery (Safety) Regulations 2008</li> <li>- Electromagnetic Compatibility Regulations 2016</li> <li>- Noise Emission in the Environment by Equipment for use Outdoors Regulations 2001</li> </ul> <p>Applied designated standards in particular: DIN EN ISO 12100:2011 EN 50498:2010 EN ISO 3744:2010</p> <p>Development, production, quality assurance and marketing are based on the standard IATF 16949.</p> <table style="width: 100%; border: none;"> <tr> <td style="width: 50%; vertical-align: bottom; padding-bottom: 10px;">                   Hannover, 13.07.2021                  Jürgen Buschmann                  Director BF ContiKit and                  Accessories             </td> <td style="width: 50%; vertical-align: bottom; padding-bottom: 10px;">                   Hannover, 13.07.2021                  Adrian Balfmann                  Regulatory Compliance                  Specialist of Non-Tire Products             </td> </tr> </table>	 Hannover, 13.07.2021 Jürgen Buschmann Director BF ContiKit and Accessories	 Hannover, 13.07.2021 Adrian Balfmann Regulatory Compliance Specialist of Non-Tire Products
 Hannover, 13.07.2021 Jürgen Buschmann Director BF ContiKit and Accessories	 Hannover, 13.07.2021 Adrian Balfmann Regulatory Compliance Specialist of Non-Tire Products		

Britse  
modellen

## Open Source-licentie meter

---

De software in dit product bevat open source-software. Raadpleeg de volgende website voor meer informatie over de open source-software.

*[https://www.nippon-seiki.co.jp/business\\_ic\\_meter/](https://www.nippon-seiki.co.jp/business_ic_meter/)*

## Open Source-licentie TCU\*

---

Informatie vrije/open source-software

Dit product bevat gratis/open source-software (FOSS). De licentie-informatie en/of de broncode van dergelijke FOSS vindt u op de volgende URL.

*<https://www.denso.com/global/en/opensource/tculhonda/>*

## A

- Aanbeveling tanken ..... 372
- Aanhanger/caravan trekken ..... 378
- Aanvullend veiligheidssysteem (SRS) ..... 53
- ABS (antiblokkeersysteem) ..... 504
- Accessoires en modificaties ..... 593
- Accessoirevoeding ..... 221
- Accu ..... 576
  - Als de accu leeg is ..... 625
  - Controlelampje laadsysteem ..... 102, 631
  - Onderhoud (Accu controleren) ..... 576
  - Onderhoud (vervangen) ..... 579, 582
- Achterbank (neerklappen) ..... 208
- Achterbank neerklappen ..... 208
- Achtergrond ..... 261
- Achterklep ..... 173
  - Gaat niet open ..... 646
  - Lamp ..... 565
- Achterlicht ..... 560, 563
- Achterrautiverwarming ..... 200
- Achterrautuwisser/-sproeier ..... 198
- Achteruitkijkspiegel ..... 202, 203
- Achteruitrijcamera voor multi-weergave ..... 517
- Actueel brandstofverbruik ..... 142
- Adaptive Cruise Control (ACC) ..... 457
  - Controlelampje (amber) ..... 111
  - Controlelampje (wit/groen) ..... 112
- Additieven, motorolie ..... 549
- Afspelen van *Bluetooth*<sup>®</sup>-audio ..... 285
- Afstandsbediening ..... 167
- Afstandsbediening van het audiosysteem .... 246
- Afstellen
  - Spiegels ..... 202
  - Stuurwiel ..... 201
- Agile Handling Assist ..... 418
- Airbags ..... 51
  - Airbags voor (SRS) ..... 53
  - Airbagverzorging ..... 66
  - Controlelampje ..... 65, 104
  - Incidentrecorder ..... 1
  - Knie-airbags ..... 56
  - Na een botsing ..... 54
  - Sensoren ..... 51
  - Zijairbag ..... 60
  - Zijgordijnairbag ..... 63
- Airbags voor (SRS) ..... 53
- Airconditioningsysteem (klimaatregelsysteem) ..... 231
  - Sensoren ..... 237
  - Stof- en pollenfilter ..... 585
  - Voorruit en ruiten ontdooien ..... 234
- Airconditioningsysteem (verwarmingssysteem) ..... 225
  - Sensoren ..... 230
  - Stof- en pollenfilter ..... 585
  - Voorruit en ruiten ontdooien ..... 228
- Alarmknipperlichtknop ..... 6, 7
- Alle instellingen resetten naar de standaardinstellingen ..... 311
- AM/FM-radio ..... 270
- Android Auto ..... 293
- Antiblokkeersysteem (ABS) ..... 504
  - Controlelampje ..... 104
- Apparaten die radiogolven uitzenden ..... 651
- Apple CarPlay ..... 289
- Armsteun ..... 211
- Audio-/informatiescherm ..... 252
- Audiosysteem ..... 240
  - Achtergrond instellen ..... 261
  - Afstandsbediening audio ..... 246
  - Algemene informatie ..... 331
  - AM/FM-radio ..... 270
  - Android Auto ..... 293
  - Apple CarPlay ..... 289
  - Audio-/informatiescherm ..... 252
  - Audiobron selecteren ..... 258
  - Audiosysteemfunctie ..... 243
  - Basisbediening ..... 243
  - Beperkingen voor handmatige bediening .... 259
  - Beveiligingscode ..... 241
  - Bluetooth*<sup>®</sup> Audio ..... 285
  - DAB ..... 275
  - Diefstalpreventie ..... 241
  - Display instellen ..... 264
  - Draadloos bijwerken ..... 268
  - FLAC/PCM/WAVE/MP4/AVI/MKV/ASF/WMV ..... 281
  - Foutmeldingen ..... 330
  - Gebruikershandleiding in het voertuig ..... 248
  - Geluid instellen ..... 263
  - Instellingen systeemupdates ..... 266
  - iPod ..... 278

Klok instellen.....	260
MP3/WMA/AAC.....	281
Opnieuw activeren.....	241
Opstarten.....	242
Radio Data System (RDS).....	273
Snelkoppelingsfunctie app.....	253
Statusgebied.....	258
Systeemupdates.....	265
Updaten.....	265
Updaten met een USB-apparaat.....	269
USB-flashdrives.....	281, 331
USB-poorten.....	245
Werking spraakbediening.....	249
Wi-Fi-verbinding.....	288
<b>Automatic Brake Hold</b> .....	500
Controlelampje.....	102, 500
<b>Automatisch grootlicht</b> .....	193

## B

<b>Bagage (maximum laadgewicht)</b> .....	377
<b>Bagage vervoeren</b> .....	375, 377
<b>Bagagehaak</b> .....	217
<b>Bagageruimteafdekking</b> .....	219
<b>Banden</b> .....	570
Controleren en onderhouden.....	570
Inspectie.....	570
Lekkage (lekke band).....	611
Slijtage-indicatoren.....	571
Sneeuwkettingen.....	574
Spanning.....	649

Tijdelijke reparatiekit (TRK).....	598
Winter.....	574
Wisselen.....	573
<b>Bedieningselementen</b> .....	159
<b>Beeld koplampen afstellen</b> .....	429
<b>Bekerhouders</b> .....	215
<b>Beladingslimieten</b> .....	377
<b>Benzine</b> .....	27, 519
Actueel brandstofverbruik.....	142
Brandstofverbruik en CO <sub>2</sub> -uitstoot.....	522
Controlelampje laag brandstofpeil.....	104
Informatie.....	519
Meter.....	129
Tanken.....	519
<b>Bereik</b> .....	142
<b>Beveiligingssysteem</b> .....	176
Controlelampje beveiligingssysteemalarm.....	109
Controlelampje startblokkeringssysteem.....	108
Supervergrendeling.....	181
<b>Bevestigingspunten voor sjordbanden</b> .....	218
<b>Bijvullen</b> .....	
Koelvloeistof.....	553
Motorolie.....	552
Sproeier.....	557
<b>Bluetooth®-audio</b> .....	285
<b>Botsingsbeperkingssysteem (CMBS)</b> .....	434
<b>Bougies</b> .....	648
<b>Brandstof</b> .....	519
Aanbevolen.....	519
Actueel brandstofverbruik.....	142
Bereik.....	142

Brandstofverbruik en CO <sub>2</sub> -uitstoot.....	522
Controlelampje laag brandstofpeil.....	104
Gemiddeld brandstofverbruik.....	142
Meter.....	129
Tanken.....	519
<b>Brandstoftankklep</b> .....	27, 520
<b>Brandstofverbruik en CO<sub>2</sub>-uitstoot</b> .....	522
<b>Brandstofvuldop</b> .....	27, 520
<b>Buitenspiegels</b> .....	204

## C

<b>Certificatiesticker</b> .....	650
<b>CMBS (botsingsbeperkingssysteem)</b> .....	434
<b>Comfortvoorzieningen interieur</b> .....	212
<b>Console-opbergvak</b> .....	214
<b>Controlelampje eCall</b> .....	367
<b>Controlelampje grootlicht</b> .....	107
<b>Controlelampje laadsysteem</b> .....	102, 631
<b>Controlelampje laag brandstofpeil</b> .....	104
<b>Controlelampje lage bandenspanning/ waarschuwingssysteem</b> .....	106, 635
<b>Controlelampje Lane Keeping Assist System (LKAS) (wit/groen)</b> .....	112
<b>Controlelampje mistlamp achter</b> .....	107
<b>Controlelampje parkeerrem en remsysteem (amber)</b> .....	102
<b>Controlelampje parkeerrem en remsysteem (rood)</b> .....	100, 101

<b>Controlelampjes</b> .....	98
+R-modus.....	108
Aanvullend veiligheidssysteem .....	104
ABS (antiblokkeersysteem).....	104
Adaptive cruise control (ACC).....	111, 112
Adaptive Cruise Control-interval (ACC).....	111
Automatic Brake Hold.....	102
Automatisch grootlicht .....	107
Automatische stop bij stationair draaien staat op OFF.....	109
Beveiligingssysteemalarm.....	109
Botsingsbeperkingsstelsysteem (CMBS) (amber).....	113
Botsingsbeperkingsstelsysteem (CMBS) (grijs) ....	113
COMFORT-modus.....	108
Elektrisch stuurbevestigingssysteem (EPS).....	104
Grootlicht.....	107
INDIVIDUEEL-modus .....	108
Instelbare snelheidsbegrenzer .....	112
Intelligente snelheidsbegrenzer.....	112
Laadsysteem .....	102
Laag brandstofpeil.....	104
Lage bandenspanning/waarschuwingssysteem voor bandenspanning .....	106, 635
Lane Keeping Assist-systeem (LKAS).....	112
Lichten aan.....	106
Mistlamp achter.....	107
Opschakelen.....	103
Parkeerrem en remsysteem (amber).....	102
Parkeerrem en remsysteem (rood).....	100, 101

Richtingaanwijzers en alarmknipperlichten ...	106
Road Departure Mitigation (amber).....	113
Road Departure Mitigation (grijs) .....	113
Schakelstand.....	103
SPORT-modus.....	108
Startblokkeringssysteem.....	108
Stop-/startstelsysteem (amber).....	109
Stop-/startstelsysteem (groen) .....	110
Stop-/startstelsysteem onderdrukken.....	110
Storingsindicatielampje .....	102
Stuurhulp voor Road Departure Mitigation-systeem Auto OFF .....	113
Systeemmelding.....	107
Terugschakelen.....	103
Veiligheidsondersteuning (amber) .....	114
Veiligheidsondersteuning (groen/grijs).....	116
Voertuigstabiliteitsassistentiesysteem (VSA).....	105
Voertuigstabiliteitsregeling (VSA) OFF.....	105
VSA UIT .....	416
Waarschuwinglampje veiligheidsgordel.....	103
<b>Controlelampjes op-/terugschakelen</b> .....	386

## D

<b>DAB</b> .....	275
<b>Dagrijlicht</b> .....	192
<b>Dagteller</b> .....	142
<b>Dagteller op nul zetten</b> .....	142
<b>Diefstalpreventie audiosysteem</b> .....	241

## Dimfunctie

Achteruitkijkspiegel.....	203
<b>Dimmen</b>	
Koplampen .....	188
<b>Display Audio</b> .....	242
<b>Display instellen</b> .....	264
<b>Dode hoek-informatiesysteem</b> .....	424
<b>Draadloze oplader</b> .....	222
<b>Drankhouders</b> .....	215
<b>Driver Attention Monitor</b> .....	146

## E

<b>Eenheden snelheid/afstand</b> .....	155
<b>Elektrisch stuurbevestigingssysteem (EPS)</b> .....	633
Controlelampje .....	104, 633
<b>EPS-systeem (elektrische stuurbevestiging)</b> .....	104, 633
<b>Exterieur reinigen</b> .....	590
<b>Exterieurverzorging (reinen)</b> .....	590
<b>Externe spiegels</b> .....	204

## F

<b>Filter</b>	
Stof en pollen .....	585
<b>FM/AM-radio</b> .....	270
<b>Functie voor automatisch in- en uitklappen buitenspiegels</b> .....	204
<b>Functies</b> .....	239

**G**

<b>Gebruikershandleiding in het voertuig</b> .....	248
Gebruikershandleiding	
installeren/updaten .....	248
Gebruikershandleiding openen .....	248
<b>Geluid instellen</b> .....	263
<b>Gemiddeld brandstofverbruik</b> .....	142
<b>Gemiddelde snelheid</b> .....	144
<b>Gereedschappen</b> .....	596
<b>Gevaren van uitlaatgassen</b>	
(koolmonoxide) .....	95
<b>Glas (verzorging)</b> .....	591
<b>Gordels (veiligheid)</b> .....	40
<b>Groothoekcamera voorzijde</b> .....	495
<b>Grootlicht</b> .....	189

**H**

<b>Handgeschakelde transmissie</b> .....	384
<b>Handschoenenkastje</b> .....	213
<b>Handsfree telefoonsysteem</b> .....	312
Automatisch doorschakelen .....	323
Automatisch importeren van telefoonboek van mobiele telefoon en recente oproepen .....	322
<b>Bellen</b> .....	326
<b>Beltoon</b> .....	323
<b>Beperkingen voor handmatige bediening</b> ....	315
<b>Display HFT-status</b> .....	314
<b>Favoriete contacten</b> .....	324
<b>HFT-knoppen</b> .....	312
<b>HFT-menu's</b> .....	316

Oproep ontvangen .....	328
Opties tijdens het bellen .....	329
Scherm Telefooninstellingen .....	318
Telefooninstellingen .....	319
<b>Helderheidsregeling (instrumentenpaneel)</b> .....	199
<b>Herinnering achterbank</b> .....	209
<b>HFT (handsfree telefoon)</b> .....	312
<b>Honda LogR</b> .....	341
Aanpassen .....	362
Auto Score-modus .....	345
Begininstellingen .....	342
Data Log-modus .....	351
Over Honda LogR .....	341
Prestatiemeter .....	343
<b>Honda Sensing</b> .....	430
<b>Honda TRK</b> .....	598

**I**

<b>Identificatienummers</b> .....	650
Motor en transmissie .....	650
Voertuigidentificatie .....	650
<b>Instelbare functies</b> .....	297, 304
<b>Instelbare snelheidsbegrenzer</b> .....	402
Controlelampje .....	112
<b>Instrumentenpaneel</b> .....	97
Helderheidsregeling .....	199
<b>Intelligente snelheidsbegrenzer</b> .....	408
Controlelampje .....	112

**Interface voor**

<b>bestuurdersinformatie</b> .....	134, 139
Display wijzigen .....	139
<b>Interieur reinigen</b> .....	587
<b>Interieurverlichting</b> .....	212
<b>iPhone</b> .....	331
<b>iPod</b> .....	278, 331

**J**

<b>Jashaakjes</b> .....	217
<b>Juridische informatie met betrekking tot Apple   CarPlay/Android Auto</b> .....	339

**K**

<b>Kantelsensor</b> .....	180
<b>Kinderzitje</b> .....	70
Bevestigingsband gebruiken .....	90
Grotere kinderen .....	92
Kinderzitje bevestigen met een heup-/ schoudergordel .....	88
Kinderzitje kiezen .....	76
Kinderzitje voor baby's en peuters .....	73
Kinderzitje voor kleine kinderen .....	75
Naar achteren gericht kinderzitje .....	73
Zitverhogers .....	93
<b>Kinderzitje kiezen</b> .....	76
<b>Klimaatregelsysteem</b> .....	231
Automatische klimaatregeling gebruiken ....	231
Modus veranderen .....	231
Recirculatie-/frisse-luchtmodus .....	233

Sensoren .....	237
Stof- en pollenfilter .....	585
Voorruit en ruiten ontdooien .....	234
<b>Klok</b> .....	160
<b>Klok instellen</b> .....	160
<b>Knie-airbags</b> .....	56
<b>Knipperlichten voor inhalen</b> .....	188
<b>Knop Engine Start/Stop</b> .....	185
<b>Knop SOS annuleren</b> .....	369
<b>Koelvloeistof (Motor)</b>	
Koelvloeistof bijvullen .....	554
<b>Koelvloeistof (motor)</b> .....	553
Expansietank bijvullen .....	553
Oververhitting .....	628
<b>Koolmonoxidegas</b> .....	95
<b>Koplampen</b> .....	188
Bediening .....	188
Dagrijlicht .....	192
Dimmen .....	188
Grootlichten .....	189
Parkeerlichten .....	188
Richten .....	559
<b>Krik (wielmoersleutel)</b> .....	615

## L

<b>Lage acculading</b> .....	631
<b>Lage bevestigingspunten</b> .....	83
<b>Lampen vervangen</b> .....	559
Achteruitrijlichten .....	563
Bagageruimteverlichting .....	565

Hooggemonteerd remlicht .....	564
Kentekenplaatverlichting achter .....	564
Koplampen .....	559
Make-upspiegelverlichting .....	565
Parkeerlichting/dagrijlicht .....	559
Remlichten .....	560
Richtingaanwijzer achter .....	560
Richtingaanwijzer vóór .....	559
Zijrichtingaanwijzers/ waarschuwingknipperlichten .....	559
<b>Lampspecificaties</b> .....	648
<b>Lane Keeping Assist System (LKAS)</b>	
Controlelampje (amber) .....	112
<b>Lane Keeping Assist-systeem (LKAS)</b> .....	475
<b>Lege accu</b> .....	625
<b>Lekke band</b> .....	598, 611
<b>Lichten</b>	
Grootlichten .....	189
Koplampen .....	188
Parkeerlichten .....	188
<b>Limited Slip Differential (LSD)</b> .....	419
<b>Luchtdruk</b> .....	649

## M

<b>Make-upspiegels</b> .....	11
<b>Maximaal toegestane gewicht</b> .....	377
<b>Meters</b> .....	129
<b>Mistlamp achter</b> .....	192, 564
<b>Modificaties (en accessoires)</b> .....	593

## Motor

Als de accu leeg is .....	625
Koelvloeistof .....	553
Olie .....	549
Schakelaarzoemer .....	185
Starten .....	379
<b>Motor starten</b> .....	379
Als de accu leeg is .....	625
Motorschakelaarzoemer .....	185
Start niet .....	622
<b>Motorkoelvloeistof</b> .....	553
Expansietank bijvullen .....	553
Koelvloeistof bijvullen .....	554
Oververhitting .....	628
<b>Motorolie</b> .....	549
Aanbevolen motorolie .....	549
Als de waarschuwing voor een lage motoroliedruk verschijnt .....	630
Bijvullen .....	552
Controleren .....	551
Waarschuwing lage motoroliedruk .....	630
<b>MP3/WMA/AAC</b> .....	281

## N

<b>Navigatie</b> .....	144
<b>Noodoproep (eCall)</b> .....	367
Automatische noodoproep .....	367
Handmatige noodoproep .....	369
<b>Noodsituatie</b> .....	644
<b>Noodstopsignaal</b> .....	506

Nummers (identificatie) ..... 650

## O

Olie (motor) ..... 549

Aanbevolen motorolie ..... 549

Bijvullen ..... 552

Controleren ..... 551

Motoroliecontrolesysteem ..... 536

Viscositeit ..... 549

Waarschuwing lage motoroliedruk ..... 630

Onderhoud ..... 525

Accu ..... 576

Afstandsbediening ..... 582

Banden ..... 570

Koelvloeistof ..... 553

Lampen vervangen ..... 559

Olie ..... 551

Onder de motorkap ..... 546

Onderhoudsherinneringssysteem ..... 531

Radiator ..... 554

Reinigen ..... 587

Transmissievloeistof ..... 555

Veiligheid ..... 527

Voorzorgsmaatregelen ..... 526

Onderhoudsherinneringssysteem ..... 531

Onderhoudsschema ..... 541

Opbergvakken ..... 213

Open Source-licenties ..... 334, 700

Openen

Achterklep ..... 646

Openen/sluiten

Elektrisch bediende ruiten ..... 183

Motorkap ..... 547

Overige comfortvoorzieningen in

interieur ..... 221

Oververhitting ..... 628

Overzicht conformiteitsverklaring ..... 695

## P

Parkeerrem ..... 497

Parkeersensorsysteem ..... 508

Parkeerverlichting ..... 188

Peilstok (motorolie) ..... 551

Pop-upmotorkapsysteem ..... 67

Onderhoud van het

pop-upmotorkapsysteem ..... 69

Portieren ..... 161

Melding open portier ..... 39

Portieren van binnenuit vergrendelen/

ontgrendelen ..... 170

Portieren van buitenaf

vergrendelen/ontgrendelen ..... 164

Sleutels ..... 161

Portieren ontgrendelen ..... 164

Problemen oplossen ..... 595

Achterportier openen lukt niet ..... 32

Doorgebrande zekering ..... 637, 639

Lawaai bij het remmen ..... 34

Lekkage/leke band ..... 611

Motor start niet ..... 622

Oververhitting ..... 628

Rempedaal trilt ..... 32

Slepen in noodsituaties ..... 644

Waarschuwinglampjes ..... 98

Zoemer klinkt bij het openen van een

portier ..... 33

## R

Radiator ..... 554

Radio (AM/FM) ..... 270

Radio Data System (RDS) ..... 273

RDS (Radio Data System) ..... 273

Remsysteem ..... 497

Antiblokkeersysteem (ABS) ..... 504

Automatic Brake Hold ..... 500

Controlelampje ..... 100, 101, 102

Parkeerrem ..... 497

Remondersteuningsysteem ..... 505

Voetrem ..... 499

Rev Match-systeem ..... 385

Richtingaanwijzers

Controlelampjes (instrumentenpaneel) ..... 106

Rijden ..... 373

Motor starten ..... 379

Remmen ..... 497

Schakelen ..... 384

Rijmodusschakelaar ..... 395

Road Departure Mitigation ..... 448

Aan en uit ..... 452

Ruiten (openen en sluiten) ..... 183



Ruitensproeiers .....	196
Schakelaar .....	196
Vloeistof toevoegen/bijvullen .....	557
Ruitenwissers en -sproeiers .....	196

## S

Schakelaars	
(rondom het stuurwiel) .....	6, 7, 8, 185
Schakelen (transmissie) .....	384
Schakelhendel .....	384
Sleutel .....	161
Achterportier openen lukt niet .....	172
Afstandsbediening .....	167
Nummerplaatje .....	162
Typen en functies .....	161
Sleutelnummerplaatje .....	162
Slijtage-indicatoren (band) .....	571
Snelheidsalarm .....	145
Snelheidsbegrenzer, instelbaar .....	402
Snelheidsbegrenzer, intelligent .....	408
Snelheidsmeter .....	129
SOS-knop .....	369
Specificaties .....	648
Spiegels .....	202
Achteruitkijkspiegel .....	203
Afstellen .....	202
Buiten .....	204
Extern .....	204
SRS-airbags (airbags) .....	53

Standen van de schakelhendel	
Handgeschakelde transmissie .....	384
Start-/stop-knop .....	185
Startblokkeringsysteem .....	176
Controlelampje .....	108
Starten met startkabels .....	625
Stoelen .....	205
Achterbank .....	208
Herinnering achterbank .....	209
Verstellen .....	205
Voorstoelen .....	205
Stof- en pollenfilter .....	585
Stop-/startstelsysteem .....	388
Knop UIT .....	390
Stoppen .....	507
Storingsindicatielampje .....	102, 631
Stuurwiel .....	201
Afstellen .....	201
Supervergrendeling .....	181
Systeemupdates .....	265
<b>T</b>	
Tabel smeermiddelspecificaties .....	649
Tanken .....	519
Benzine .....	519, 648
Brandstofmeter .....	129
Controlelampje laag brandstofpeil .....	104
Temperatuur	
Weergave buitentemperatuur .....	130
Temperatuursensor .....	130, 230, 237

Tijd (instelling) .....	160
Tijdelijke reparatieset (TRK) .....	598
Transmissie .....	384
Handgeschakelde transmissie .....	384
Nummer .....	650
Vloeistof .....	555
Transmissievloeistof .....	555
TRK (tijdelijke reparatieset) .....	598

## U

Uitparkeermonitor .....	513
Ultrasonische sensoren .....	179
USB-flashdrives .....	281, 331
USB-poorten .....	245

## V

Veilig rijden .....	35
Veiligheid van kinderen .....	70
Kindersloten .....	172
Veiligheidscontrole .....	39
Veiligheidsgordels .....	40
Controle .....	49
Kinderzitje bevestigen met een heup-/	
schoudergordel .....	88
Vastgespen .....	45
Verankeringspunt op schouderhoogte	
instellen .....	47
Waarschuwing .....	42
Waarschuwinglampje .....	42, 103
Zwangere vrouwen .....	48

Veiligheidsmelding.....	0	Lampen.....	559	Sproeienvloeistof.....	557
Veiligheidsondersteuning.....	154	Wisserbladrubber.....	567	Wisserbladen.....	567
Controlelampje (amber).....	114, 115	Zekeringen.....	637, 639	<b>Voorrui en ruiten ontdooien.....</b>	<b>228, 234</b>
Controlelampje (groen/grijs).....	116	<b>Verwarmde buitenspiegel.....</b>	<b>200</b>	<b>Voorstoeien.....</b>	<b>205</b>
Veiligheidsstickers.....	96	<b>Verwarmingssysteem.....</b>	<b>225</b>	Verstellen.....	205, 206
<b>Verankeringspunt op schouderhoogte</b>		Verwarming.....	225	<b>Voorzorgsmaatregelen tijdens het rijden ...</b>	<b>382</b>
instellen.....	47	Voorruit en ruiten ontdooien.....	228	Regen.....	383
<b>Vergrendelen/ontgrendelen.....</b>	<b>161</b>	<b>Verwisselen</b>		<b>VSA (voertuigstabiliteitsregeling).....</b>	<b>415</b>
Kindersloten.....	172	Banden.....	611		
Met een sleutel.....	168	<b>Viscositeit (olie).....</b>	<b>549, 649</b>		
Sleutels.....	161	<b>Vloeistof</b>			
Van binnenuit.....	170	Transmissie.....	555		
Van buitenaf.....	164	<b>Vloeistoffen</b>			
<b>Verkeersbordenherkenningsysteem.....</b>	<b>487</b>	Motorkoelvloeistof.....	553		
<b>Verlichting.....</b>	<b>188, 559</b>	Voorruitsproeier.....	557		
Controlelampje grootlicht.....	107	<b>Voertuig met turbomotor.....</b>	<b>523</b>		
Controlelampje lichten aan.....	106	<b>Voertuig slepen</b>			
Dagrijlicht.....	192	Noodsituatie.....	644		
Interieur.....	212	<b>Voertuigidentificatienummers.....</b>	<b>650</b>		
Lampen vervangen.....	559	<b>Voertuigstabiliteitsregeling (VSA).....</b>	<b>415</b>		
Lichtschakelaars.....	188	Controlelampje UIT.....	105		
<b>Verlichtingsregeling.....</b>	<b>199</b>	Knop OFF.....	416		
Knop.....	199	Systeemplampje.....	105		
<b>Versleten banden.....</b>	<b>570</b>	<b>Voetrem.....</b>	<b>499</b>		
<b>Verstellen</b>		<b>Voorgescreven brandstof.....</b>	<b>519</b>		
Achterbank.....	208	<b>Voorportieren van binnenuit</b>			
Armsteun.....	211	ontgrendelen.....	170		
Voorstoelen.....	205, 206	<b>Voorrui.....</b>	<b>196</b>		
<b>Verstreken tijd.....</b>	<b>144</b>	Ontdooien/ontwasemen.....	228, 234		
<b>Vervangen</b>		Reinigen.....	591		
Accu.....	579, 582	Ruitenwissers en -sproeiers.....	196		

## W

<b>Waarschuwing laag motoroliepeil.....</b>	<b>636</b>
<b>Waarschuwing lage motoroliedruk.....</b>	<b>630</b>
<b>Waarschuwingen.....</b>	<b>157</b>
<b>Waarschuwings- en informatiemelding.....</b>	<b>117</b>
<b>Waarschuwinglampje aan/knipperet.....</b>	<b>630</b>
<b>Waarschuwingstickers.....</b>	<b>96</b>
<b>Waarschuwingssysteem voor</b>	
<b>bandenspanning.....</b>	<b>420</b>
Controlelampje.....	106, 635
Kalibratie.....	422
<b>Watt.....</b>	<b>648</b>
<b>Weergave buitentemperatuur.....</b>	<b>130</b>
<b>Werking spraakbediening.....</b>	<b>249</b>
Algemene opdrachten.....	250
Audio-opdrachten.....	250
Lijstopdrachten.....	251
Navigatie-opdrachten.....	251
Scherm Spraakactivering.....	250
Spraakherkenning.....	249
Standaardopdrachten.....	251

Telefoonopdrachten .....	250
Wettelijke bepalingen .....	651
Wielmoersleutel (krikhendel) .....	616
Wi-Fi-verbinding .....	288
Winterbanden .....	574
Sneeuwkettingen.....	574
Wissers en sproeiers	
Wisserbladen controleren en vervangen .....	567
WMA.....	281

## Z

Zekeringen .....	637
Controleren en vervangen .....	641
Locaties .....	637, 639
Zijairbags .....	60
Zijgordijnairbag .....	63
Zitverhogers (voor kinderen) .....	93
Zwangere vrouwen.....	48





